

**SONY**<sup>®</sup>

# Navodila za uporabo

Xperia<sup>™</sup> T  
LT30p

# Kazalo

<b>Pomembne informacije.....</b>	<b>7</b>
<b>Android™ – kaj in zakaj?.....</b>	<b>8</b>
Aplikacije.....	8
<b>Uvod.....</b>	<b>9</b>
Sestavljanje.....	9
Vklop in izklop telefona .....	9
Zaklepanje zaslona.....	10
Čarovnik za nastavitve.....	10
Računi in storitve.....	10
<b>Spoznavanje telefona.....</b>	<b>12</b>
Pregled telefona.....	12
Uporaba tipk.....	13
Baterija.....	13
Uporaba zaslona na dotik.....	16
Uporaba zaklenjenega zaslona.....	18
Začetni zaslon.....	19
Dostop do programov in uporaba.....	21
Stanje in obvestila.....	23
Meni za nastavitve telefona.....	25
Vnašanje besedila.....	25
Prilagoditev telefona.....	30
Pomnilnik.....	33
Uporaba slušalke s telefonom.....	34
Nastavitve interneta in pošiljanja sporočil.....	34
Nadzor uporabe podatkov.....	35
Nastavitve mobilnega omrežja.....	36
<b>Klicanje.....</b>	<b>38</b>
Klici v sili.....	38
Upravljanje klicev.....	38
Telefonski predal.....	39
Več klicev.....	40
Konferenčni klici.....	40
Klicne nastavitve.....	41
<b>Imenik .....</b>	<b>43</b>
Prenos Imenika v novi telefon.....	43
Pregled zaslona programa Imenik.....	45
Upravljanje imenika.....	45
Komuniciranje z osebami v imeniku.....	47
Souporaba imenika.....	47

Varnostno kopiranje stikov.....	48
<b>Sporočanje.....</b>	<b>49</b>
Uporaba sporočanja prek SMS in MMS.....	49
Možnosti za sporočila SMS in MMS.....	50
<b>E-pošta.....</b>	<b>52</b>
Uporaba e-pošte.....	52
Uporaba e-poštnih računov.....	55
Gmail™ in druge storitve Google™ .....	56
<b>Google Talk™ .....</b>	<b>57</b>
<b>Timescape™ .....</b>	<b>58</b>
Glavni pogled gradnika Timescape™ .....	58
Uporaba aplikacije Timescape™ .....	58
Nastavitve aplikacije Timescape™ .....	60
Gradnik vira Timescape™ .....	60
Gradnik »Prijatelji v programu Timescape™«.....	61
Gradnik »Souporaba programa Timescape™«.....	62
<b>Uvod v storitev Google Play™ .....</b>	<b>63</b>
Prenos iz storitve Google Play™.....	63
Brisanje podatkov programov.....	63
Dovoljenja.....	64
Nameščanje programov, ki niso iz storitve Google Play™ .....	64
<b>Storitev PlayNow™ .....</b>	<b>65</b>
Pred prenosom vsebin.....	65
Prenosi iz storitve PlayNow™.....	65
<b>Video Unlimited™ .....</b>	<b>66</b>
Pregled menija Video Unlimited™ .....	66
Ustvarjanje računa Video Unlimited™ .....	66
Raziskovanje ponudbe Video Unlimited™ .....	66
Izposoja ali nakup videa.....	66
Ogled videa prek storitve Video Unlimited™.....	67
<b>Music Unlimited™ .....</b>	<b>68</b>
<b>Organiziranje.....</b>	<b>69</b>
Koledar.....	69
Budilka.....	69
<b>Optično branje s programom NeoReader™ .....</b>	<b>72</b>
Pregled menija v programu NeoReader™ .....	72
<b>Sinhronizacija podatkov v telefonu.....</b>	<b>73</b>
Sinhronizacija s storitvijo Google™ .....	73
Sinhronizacija vaše službene e-pošte, koledarja in stikov.....	74
Sinhronizacija z omrežjem Facebook™.....	74

<b>NFC.....</b>	<b>76</b>
Območje zaznavanja NFC.....	76
<b>Vzpostavljane povezave z brezžičnimi omrežji.....</b>	<b>79</b>
Wi-Fi®, .....	79
Navidezna zasebna omrežja (VPN).....	82
<b>Spletni brskalnik.....</b>	<b>83</b>
Brskanje po spletu.....	83
Prebiranje spletnih strani.....	83
Upravljanje zaznamkov.....	84
Urejanje besedila in slik.....	86
Več oken.....	86
Prenos iz spleta.....	87
Nastavitve brskalnika.....	87
<b>Poslušanje glasbe s predvajalnika Walkman™.....</b>	<b>89</b>
Zaščita sluha.....	89
Kopiranje medijskih datotek na pomnilniško kartico .....	89
Uporaba predvajalnika Walkman™ .....	89
<b>Prepoznavanje glasbe s tehnologijo TrackID.....</b>	<b>96</b>
Uporaba rezultatov tehnologije TrackID™.....	96
<b>Uporaba radia FM.....</b>	<b>98</b>
Pregled FM-radia.....	98
Uporaba priljubljenih radijskih postaj.....	99
Novo iskanje radijskih postaj.....	99
Preklapljanje radia med napravami.....	99
Preklop med načinom mono in stereo zvoka.....	99
Prepoznavanje radijskih skladb s programom TrackID™.....	99
Souporaba podrobnosti o glasbi, ki vam je všeč, v omrežju Facebook™.....	100
<b>Fotografiranje in snemanje videoposnetkov.....</b>	<b>101</b>
Pregled kontrolnikov kamere.....	101
Uporaba fotoaparata.....	101
Uporaba videokamere.....	108
<b>Ogled fotografij in videoposnetkov v programu Album.....</b>	<b>112</b>
Pregled zavihkov v programu Album.....	112
Mobile BRAVIA® Engine.....	112
Prikaz fotografij in videoposnetkov, shranjenih v telefonu .....	112
Prikaz fotografij na zemljevidu.....	116
Prikaz spletnih albumov.....	118
<b>Predvajanje videoizrezkov v programu Filmi.....</b>	<b>120</b>
Predvajanje videoposnetkov na drugih napravah DLNA Certified™.	121

<b>Souporabljanje vsebine z napravo z oznako DLNA Certified™</b> .....	<b>122</b>
Predvajanje datotek iz drugih naprav z oznako DLNA Certified™ na telefonu.....	122
Priprava za predvajanje vsebin telefona na napravah z oznako DLNA Certified™.....	122
Predvajanje vsebin telefona na drugih napravah DLNA Certified™...	124
<b>Brezžična tehnologija Bluetooth™</b> .....	<b>125</b>
Poimenovanje telefona.....	125
Seznanjanje telefona z drugo napravo Bluetooth™.....	125
Pošiljanje in prejemanje elementov s pomočjo tehnologije Bluetooth™.....	126
<b>Povezava vašega telefona in računalnika</b> .....	<b>128</b>
Prenos in upravljanje vsebine s kablom USB.....	128
Prenašanje datotek z načinom za prenos predstavnosti prek omrežja Wi-Fi®.....	128
PC Companion.....	129
Media Go™.....	130
<b>Povezava telefona s televizorjem</b> .....	<b>131</b>
<b>Uporaba storitev za določanje lokacije pri iskanju položaja</b> .....	<b>132</b>
Uporaba funkcije GPS.....	132
Google Maps™.....	133
Uporaba programa Google Maps™ za pridobivanje napotkov.....	133
<b>Program za varnostno kopiranje in obnovitev</b> .....	<b>134</b>
Vrste vsebin, ki jih lahko varnostno kopirate.....	134
Priprava na uporabo programa za varnostno kopiranje in obnavljanje.....	134
Obnovitev varnostno kopiranih podatkov s programom Varnostno kopiranje in obnovitev.....	134
<b>Zaklepanje in zaščita telefona</b> .....	<b>136</b>
Številka IMEI.....	136
Zaščita kartice SIM.....	136
Zaklepanje zaslona.....	137
<b>Posodabljanje telefona</b> .....	<b>139</b>
Brezžično posodabljanje telefona.....	139
Posodabljanje telefona prek povezave s kablom USB.....	139
<b>Pregled nastavitev zaslona</b> .....	<b>141</b>
<b>Pregled ikon stanja in ikon za obvestila</b> .....	<b>143</b>
Ikone stanja.....	143
Ikone obvestil.....	143
<b>Pregled programov</b> .....	<b>145</b>

<b>Podpora za uporabnike.....</b>	<b>147</b>
<b>Odpravljanje težav.....</b>	<b>148</b>
Moj telefon ne deluje, kot bi moral.....	148
Ponastavitev telefona.....	148
Ko začnem polniti telefon, se ikona, da se baterija polni, ne prikaže .....	149
Baterija slabo deluje.....	149
Moja ožičene slušalke ne delujejo.....	149
Ne morem prenašati vsebine med telefonom in računalnikom ob uporabi kabla USB.....	149
Ne morem uporabljati internetnih storitev.....	149
Sporočila o napakah.....	149
<b>Recikliranje telefona.....</b>	<b>151</b>
<b>Pravne informacije.....</b>	<b>152</b>
<b>Stvarno kazalo.....</b>	<b>153</b>

# Pomembne informacije

**Pred uporabo mobilnega telefona preberite zgibanko *Pomembne informacije*.**

- ! Nekaterе storitve in funkcije, ki so opisane v teh navodilih za uporabo, niso podprte v vseh državah ali regijah ali v vseh omrežjih in/ali pri vseh ponudnikih storitev v vseh območjih. To v vseh primerih velja za mednarodno številko za klice v sili GSM, 112. Obrnite se na omrežnega operaterja ali ponudnika storitve, če želite določiti razpoložljivost določene storitve ali funkcije ter želite izvedeti, ali zanje veljajo dodatne pristojbine za dostop ali uporabo.

Za uporabo določenih funkcij in programov, opisanih v tem vodniku, boste potrebovali povezavo z internetom. Morda boste morali pri vzpostavljanju internetne povezave prek telefona plačati dodatne stroške za podatkovno povezavo. Če želite več informacij, se obrnite na ponudnika brezžičnih storitev.

# Android™ – kaj in zakaj?

Vaš pametni telefon Xperia, ki ga je izdelala družba Sony, deluje na platformi Android. Telefoni Android lahko izvajajo številne enake funkcije kot računalniki, prilagodite pa jih lahko po svojih željah. Lahko na primer dodajate programe in jih brišete ali pa izboljšate obstoječe programe in tako izboljšate njegovo funkcionalnost. V storitvi Google Play™ lahko iz zbirke, ki se neprestano veča, prenesete številne programe in igre. Programe v telefonu Android™ lahko povežete tudi z drugimi programi in s spletnimi storitvami, ki jih uporabljate. Lahko na primer varnostno kopirate telefonski imenik, imate dostop do različnih e-poštnih računov in koledarjev na enem mestu, sledite svojim sestankom in se vključujete v družabna omrežja.

Telefoni Android™ se nenehno razvijajo. Ko je na voljo nova različica programske opreme, ki jo vaš telefon podpira, lahko telefon posodobite in s tem pridobite nove funkcije ter najnovejše izboljšave.

- 💡 Na vašem telefonu Android™ so vnaprej naložene storitve Google™. Če želite kar najboljše izkoristiti storitve Google™, morate imeti Google™ Račun, v katerega se prijavite ob prvem zagonu telefona. Za večino funkcij v telefonu Android™ potrebujete tudi dostop do interneta.
- ! Nove različice programske opreme morda niso združljive z vsemi telefoni.

## Aplikacije

Program za telefon je namenjen lažjemu izvajanju opravil. Na primer, obstajajo programi za opravljanje klicev, zajemanje fotografije ter prenašanje novih programov.



# Uvod

## Sestavljanje

### Vstavljanje pomnilniške kartice in kartice micro SIM

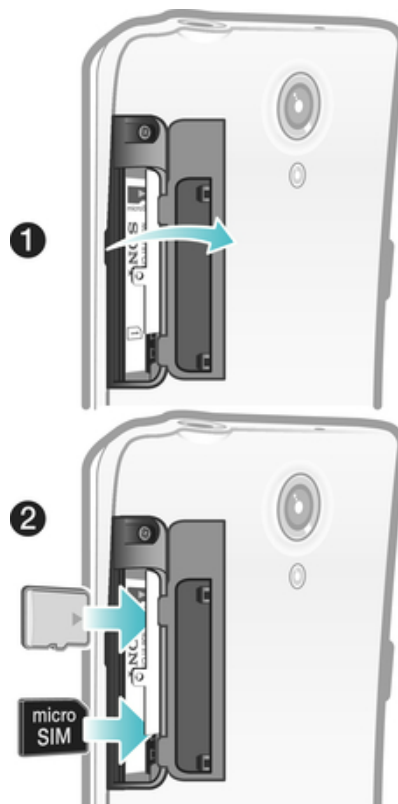

- 1 Odstranite pokrov pomnilniške kartice in kartice micro SIM
  - 2 Vstavite pomnilniško kartico in kartico micro v ustrezni reži.
- ! Pomnilniška kartica morda ni priložena kupljenemu telefonu na vseh trgih.

## Vklop in izklop telefona

### Vključitev telefona

- ! Pred prvim vklopom telefona polnite baterijo najmanj 30 minut.



- 1 Pritisnite in pridržite tipko za vklop **Ⓛ** na desni strani telefona, dokler telefon ne zavibrira.
  - 2 Če zaslon potemni, kratko pritisnite tipko **Ⓛ** za aktiviranje zaslona.
  - 3 Če želite odkleniti zaslon, povlecite **🔒** na desno preko zaslona.
  - 4 Po potrebi vpišite kodo PIN svoje kartice SIM in izberite **V redu**.
  - 5 Počakajte nekaj časa, da se telefon vklopi.
- 💡 Kodo PIN vaše kartice SIM prvotno določi vaš omrežni operater, vendar jo lahko pozneje spremenite v meniju **Nastavitve**. Če želite popraviti napako pri vnosu kode PIN kartice SIM, tapnite **⌨**.

### Izklop telefona

- 1 Pritisnite tipko za vklop **Ⓛ** in jo pridržite, dokler se ne odpre meni z možnostmi.
  - 2 V meniju možnosti tapnite **Izklop**.
  - 3 Tapnite **V redu**.
- ! Morda bo trajalo dalj časa, dokler se telefon ne zaustavi.

## Zaklepanje zaslona

Ko je telefon vključen in ga pustite mirovati določen čas, zaslon potemni, da varčuje z baterijo, in se samodejno zaklene. Zaklepanje zaslona preprečuje neželena dejanja na zaslonu na dotik, ko telefona ne uporabljate.

### Vklop zaslona

- Na kratko pritisnite tipko za vklop **Ⓛ**.

### Odklepanje zaslona



- Ikono **🔒** povlecite desno čez zaslon.

### Ročno zaklepanje zaslona

- Ko je zaslon aktiven, rahlo pritisnite tipko za vklop **Ⓛ**.

## Čarovnik za nastavitve

Ko prvič zaženete telefon, se odpre čarovnik za nastavitve, ki vam razloži osnovne funkcije telefona in pomaga opraviti osnovne nastavitve. To je primeren trenutek, da konfigurirate telefon po svojih željah. Do čarovnika za nastavitve lahko dostopate tudi pozneje iz zaslona Programi.

### Ročni dostop do navodil za namestitev

- 1 Na začetnem zaslonu Začetni zaslon tapnite **⌨**.
- 2 Poiščite in tapnite **Navodila za nastavitve**.

## Računi in storitve

Prijavite se v račune spletnih storitev s telefona in izkoristite možnosti, ki vam jih ponujajo. Storitve lahko za še večjo korist tudi združite. Na primer, zberite stike z računov Google™ in Facebook™ ter jih integrirajte v imenik; tako boste imeli vse na enem mestu.

V spletne storitve se lahko vpišete tako s telefona kot tudi z računalnika. Ob prvem vpisu se ustvari račun z uporabniškim imenom, geslom, nastavitvami in osebnimi informacijami. Ob naslednji prijavi imate že prilagojen pregled.

## Račun Google™

Račun Google™ vam omogoča uporabo številnih različnih programov in storitev v telefonu s sistemom Android. Google™ Račun potrebujete na primer za uporabo

programa Gmail™ v telefonu, za klepetanje s prijatelji prek storitve Google Talk™, za sinhronizacijo koledarja v telefonu s storitvijo Google Koledar™ ter za prenos programov in iger ter glasbe, filmov in knjig iz storitve Google Play™.

### **Račun Microsoft® Exchange ActiveSync®**

Sinhronizirajte svoj telefon s poslovnim računom Microsoft® Exchange ActiveSync®. Tako boste imeli poslovno e-pošto, stike in dogodke v koledarju vedno pri sebi.

### **Račun Facebook™**

Facebook™ je družabno omrežje, ki vas povezuje s prijatelji, družino in sodelavci po vsem svetu. Facebook nastavite tako, da bo deloval na vašem telefonu, in tako boste z njimi lahko ostali v stiku, kjerkoli že boste.

# Spoznavanje telefona

## Pregled telefona

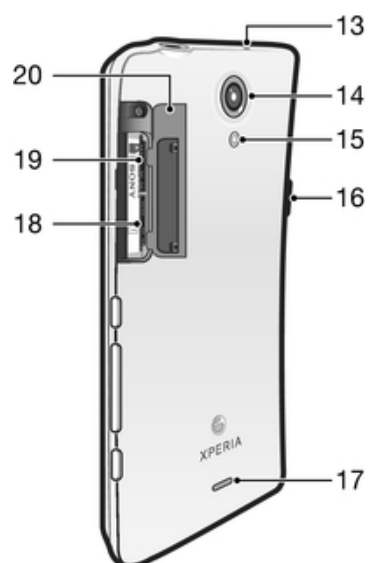
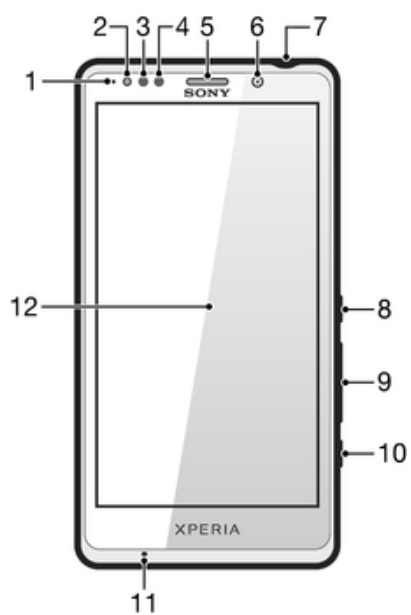

- |                               |                                       |
|-------------------------------|---------------------------------------|
| 1. Lučka LED za obvestila     | 11. Glavni mikrofون                   |
| 2. Tipalo svetlobe            | 12. Zaslون na dotik                   |
| 3. Senzor bližine 1           | 13. Drugi mikrofون                    |
| 4. Senzor bližine 2           | 14. Objektiv kamere                   |
| 5. Slušalka                   | 15. LED-lučka kamere                  |
| 6. Objektiv prednje kamere    | 16. Priključek za polnilnik/kabel USB |
| 7. Priključek za slušalko     | 17. Zvočnik                           |
| 8. Tipka za vklop             | 18. Reža za kartico SIM               |
| 9. Tipka za glasnost/povečavo | 19. Reža za kartico microSD™          |
| 10. Tipka kamere              | 20. Pokrov za kartico SIM/microSD™    |

## Uporaba tipk



### Nazaj

- Vrnite se na prejšnji zaslon
- Zaprite zaslonsko tipkovnico, pogovorno okno, meni z možnostmi ali ploščo z obvestili.



### Zač. zaslon

- Vračanje na Začetni zaslon



### Opravo

- Tapnite, če želite odpreti okno z nedavno uporabljenimi programi in vrstico z manjšimi programi

## Baterija

Telefon ima vdelano baterijo.

### Polnjenje baterije

Preden prvič vklopite telefon, ga polnite vsaj 30 minut. Ko kabel telefonskega polnilnika priključite na vir napajanja, na primer vrata USB ali telefonski polnilnik, lahko traja nekaj minut, preden se na zaslonu prikaže ikona baterije . Telefon lahko med polnjenjem še vedno uporabljate. Daljše obdobje polnjena telefona, na primer polnjenje čez noč, ne škoduje telefonu niti bateriji.



Baterija se začne prazniti kmalu po tem, ko se do konca napolni, čez nekaj časa pa se znova napolni. To se zgodi zato, da se poveča življenjska doba baterije, in prikaže se lahko manj kot 100-odstotno stanje napoljenosti baterije.

## Polnjenje telefona

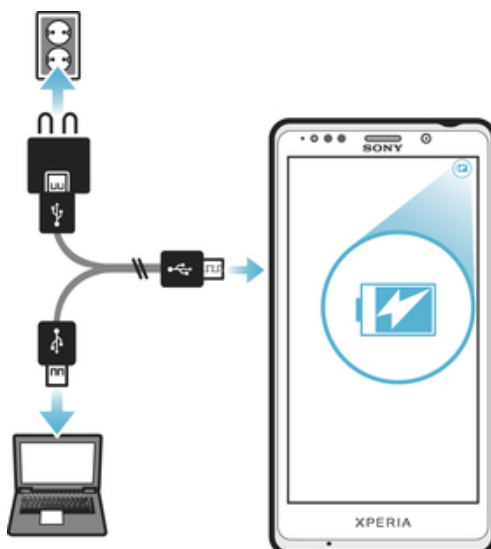

- 1 Polnilnik telefona vtaknite v vtičnico.
- 2 Vtaknite del kabla USB v polnilnik (ali v vrata USB v računalniku).
- 3 Drugi konec kabla pa v vrata micro USB telefona, tako da je simbol USB obrnjen navzgor. Ob začetku polnjenja se prižge dioda LED stanja baterije. Če je baterija popolnoma prazna, bo morda trajalo nekaj minut, preden se prižge dioda LED, ko priključite kabel polnilnika telefona v vir napajanja.

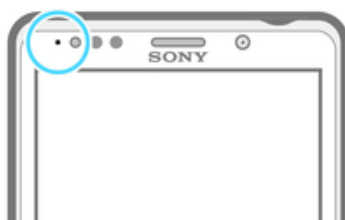

- 4 Zelena dioda LED pomeni, da je telefon v celoti napolnjen. Povezavo kabla USB s telefonom prekinete tako, da kabel povlečete naravnost navzven. Ko odstranjujete kabel iz telefona, priključka ne upogibajte.

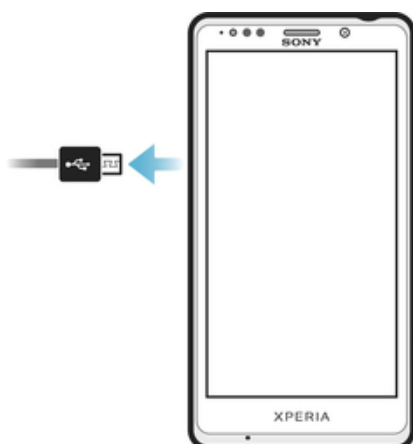

- ! Hitrejše polnjenje zagotovite tako, da uporabite polnilnik in kabel USB, ki ste ga dobili ob nakupu telefona.

## Stanje lučke LED za baterijo

Zelena	Baterija je napolnjena.
Utripa rdeče	Baterija je skoraj prazna.

### Preverjanje ravni baterije

- 1 Ko imate odprt Začetni zaslon, tapnite .
- 2 Poiščite in tapnite **Nastavitve > O telefonu > Stanje > Raven napolnjenosti baterije**.

### Izboljšanje zmogljivosti baterije

Naslednji nasveti pomagajo vzdrževati daljši čas trajanja baterije:

- Pogosto napolnite telefon. To ne bo vplivalo na življenjsko dobo baterije.
- Prenašanje podatkov iz interneta porabi veliko energije. Kadar ne uporabljate interneta, lahko varčujete z baterijo tako, da onemogočite vse podatkovne povezave prek mobilnih omrežij. Ta nastavev telefonu ne preprečuje pošiljanja in prejemanja podatkov prek brezžičnih omrežij.
- Izklopite GPS, Bluetooth™ in Wi-Fi®, če teh funkcij ne potrebujete. Izklapljanje in vklapljanje teh funkcij je preprostejše, če v Začetni zaslon dodate gradnik za hitre nastavitve. Funkcije 3G vam ni treba izklopiti.
- Če želite zmanjšati porabo baterije, uporabite funkcijo **Varčevanje z energijo**. Izberete lahko način varčevanja z energijo, ki najbolj ustreza načinu, kako uporabljate svoj telefon. Prav tako lahko spreminjati nastavitve posameznega načina varčevanja z energijo.
- Programe za sinhronizacijo (uporabljajo se za sinhronizacijo e-pošte, koledarja in imenika) nastavite na ročno sinhronizacijo. Uporabljate lahko tudi samodejno sinhronizacijo, vendar v tem primeru povečajte intervale sinhronizacije.
- Preverite meni porabe baterije v telefonu in si oglejte, kateri programi porabijo največ energije. Baterija porabi več energije, če uporabljate programe za pretakanje videoposnetkov in glasbe, na primer YouTube™. Tudi nekateri programi, ki jih prenesete prek Google Play™, porabijo več energije.
- Zaprite in zapustite programe, ki jih ne uporabljate.
- Zmanjšajte stopnjo svetlosti zaslona.
- Če ste v območju, ki ni pokrito z omrežjem, izklopite telefon ali aktivirajte nastavev **Način letenja**. V nasprotnem primeru telefon vedno znova išče razpoložljiva omrežja, kar porablja energijo.
- Uporabite napravo Sony za prostoročno uporabo za poslušanje glasbe. Naprave za prostoročno uporabo porabijo manj baterije kot zvočniki telefona.
- Telefon naj bo v stanju pripravljenosti, kadar koli je to mogoče. Čas pripravljenosti je čas, v katerem je telefon povezan v mobilno omrežje in ni v uporabi.
- Onemogočite morebitna aktivna ozadja.
- Pojdite na [www.sonymobile.com](http://www.sonymobile.com), kjer boste našli najnovejše nasvete glede zmogljivosti baterije za svoj model telefona.

### Dostop do menija porabe baterije

- 1 Ko imate odprt Začetni zaslon, tapnite .
- 2 Poiščite in tapnite **Nastavitve > Baterija**, če želite izvedeti, kateri programi porabijo največ energije.

### Dodajanje gradnika za podatkovni prenos na začetni zaslon

- 1 Tapnite v prazno območje na Začetni zaslon.
- 2 Tapnite .
- 3 Tapnite **Orodja > Prenos podatkov**.

### Dodajanje gradnika za hitre nastavitve na začetni zaslon

- 1 Tapnite prazno območje na zaslonu Začetni zaslon.
- 2 Tapnite  > **Orodja**.
- 3 Izberite gradnik **Hitre nastavitve**.

### Zmanjšanje porabe energije baterije z varčevanjem energije

Če želite upravljati programe za zmanjšanje porabe in varčevati z energijo baterije, uporabite vnaprej nastavljene načine za varčevanje energije. Z načinom za varčevanje

energije lahko prilagodite tudi nastavitve v vsakem posameznem načinu za varčevanje energije in ga prilagodite načinu uporabe telefona.



### Aktivacija načina za varčevanje energije

- 1 Ko imate odprt Začetni zaslon, tapnite .
- 2 Poiščite in tapnite **Varčevanje z energijo**.
- 3 Tapnite ikono poleg načina za varčevanje energije, ki ga želite aktivirati.

### Dezaktivacija načina za varčevanje energije

- 1 Ko imate odprt Začetni zaslon, tapnite .
- 2 Poiščite in tapnite **Varčevanje z energijo**.
- 3 Tapnite osvetljeno ikono poleg aktivnega načina za varčevanje energije in ga izklopite.

### Spreminjanje nastavitve načina za varčevanje energije

- 1 Ko imate odprt Začetni zaslon, tapnite .
- 2 Poiščite in tapnite **Varčevanje z energijo**.
- 3 Če želite odpreti meni z nastavitvami, tapnite ime načina za varčevanje energije.
- 4 Prilagodite nastavitve glede na zeleni učinek varčevanja energije.
- 5 Tapnite .

### Prikaz obvestil za varčevanje energije

- 1 Ko imate odprt Začetni zaslon, tapnite .
- 2 Poiščite in tapnite **Varčevanje z energijo**.
- 3 Tapnite .
- 4 Potrdite potrditveno polje **Vrstica stanja**.

## Uporaba zaslona na dotik

Ob nakupu telefona je na zaslon pritrjena zaščitna plastična folija. Pred uporabo zaslona na dotik jo odstranite. V nasprotnem primeru zaslon na dotik morda ne bo deloval pravilno.

Ko je telefon vključen in ga pustite mirovati določen čas, zaslon potemni, da varčuje z baterijo, in se samodejno zaklene. Zaklepanje zaslona preprečuje neželena dejanja na zaslonu na dotik, ko telefona ne uporabljate. Nastavite lahko tudi osebno ključavnico za zaščito svojega naročniškega razmerja in poskrbite, da lahko le sami dostopate do vsebine telefona.

- ! Zaslon vašega telefona je steklen. Zaslona se ne dotikajte, če je steklo počeno ali zdrobljeno. Ne poskušajte sami popravljati poškodovanega zaslona. Stekljeni zaslonski so občutljivi na padce in udarce. Garancijska storitev Sony ne pokriva malomarne uporabe.

### Odpiranje ali označevanje elementa

- Tapnite element.

### Označevanje ali opuščanje možnosti

- Tapnite ustrezno potrditveno polje ali stikalo poleg imena možnosti.



<input checked="" type="checkbox"/>	Potrjeno potrditveno polje
<input type="checkbox"/>	Počiščeno potrditveno polje
<input checked="" type="checkbox"/>	Vključeno
<input type="checkbox"/>	Izklopljeno

## Povečevanje

Razpoložljivi načini povečevanja so odvisni od programa, ki ga uporabljate.



## Povečava

- Če sta na voljo, tapnite  ali , če želite povečevanje ali pomanjševanje.
- ! Če ikone za povečavo niso prikazane, povlecite zaslon (v katero koli smer).

## Povečava z dvema prstoma

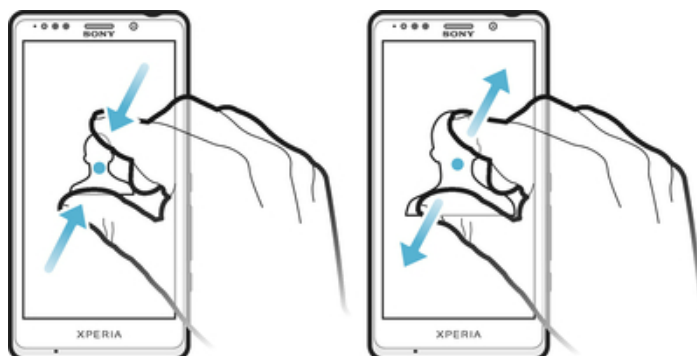

- Hkrati postavite dva prsta na zaslon in ju stisnite skupaj (za pomanjšanje) ali razširite narazen (za povečanje).
- 💡 Funkcijo povečave uporabljajte za ogled fotografij ali kart ali za brskanje po spletu.

## Premikanje

Premikate se tako, da premikate svoj prst gor ali dol po zaslonu. Pri nekaterih spletnih straneh se lahko pomikate tudi vstran.

- ! Če element povlečete ali čezenj podrsate, ga ne boste aktivirali.

## Premikanje

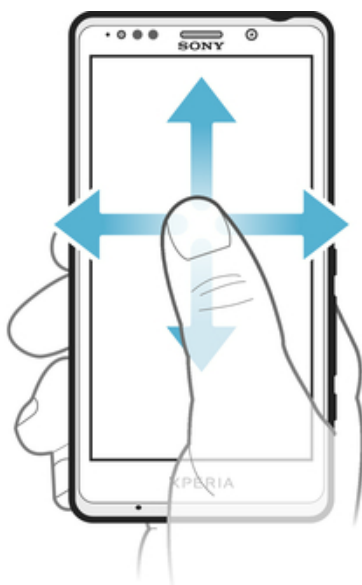

- Povlecite ali podrsajte svoj prst po zaslonu v smeri, kamor se želite premakniti.
- 💡 Če se želite premikati hitreje, svoj prst po zaslonu podrsajte v smeri, kamor želite iti.

## Drzanje po zaslону

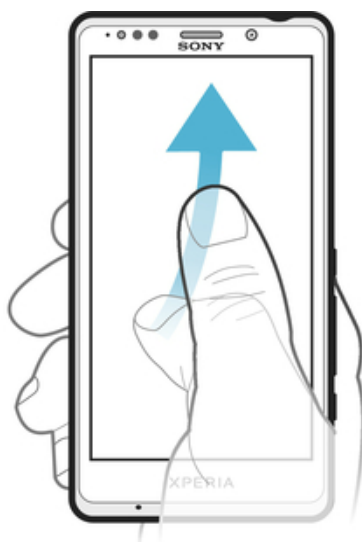

- Če se želite premikati hitreje, svoj prst po zaslону premikajte v smeri, kamor želite iti. Lahko počakate, da se premikanje ustavi samo, ali pa ga takoj ustavite tako, da tapnete zaslón.

## Tipala

Telefon je opremljen s tipali, ki zaznajo tako svetlobo kot tudi razdaljo. Tipalo svetlobe zazna raven svetlobe v okolici in ustrezno prilagodi svetlobo zaslóna. Bližinsko tipalo izklopi zaslón na dotik, ko se obraz dotika zaslóna. Tako se prepreči, da bi nenamerno aktivirali določene funkcije telefona med klicem.

## Uporaba zaklenjenega zaslóna

Na zaklenjenem zaslónu lahko še vedno gledate obvestila, na primer obvestila o neodgovorjenih klicih in sporočilih, ki so prispela, odkar je bil telefon nazadnje zaklenjen. Tudi predvajanje glasbe lahko nadzorujete, ne da bi odklenili zaslón.

### Prikaz neodgovorjenih klicev z zaklenjenega zaslóna

- 1 Kratko pritisnite tipko za vklop  in tako aktivirajte zaslón.
- 2 Povlecite



na desno preko zaslóna.



### Prikaz novih sporočil SMS z zaklenjenega zaslóna



- 1 Kratko pritisnite tipko za vklop  in tako aktivirajte zaslón.
- 2 Povlecite





na desno preko zaslóna.





### Predvajanje skladbe z zaklenjenega zaslona

- 1 Kratko pritisnite tipko za vklop  in tako aktivirajte zaslon.
- 2 Za prikaz krmilnih elementov predvajalnika glasbe postavite prst na območje za čas in datum ter podrsajte v levo.
- 3 Tapnite .

### Začasna prekinitvev zvočne skladbe pri zaklenjenem zaslonu

- 1 Če želite aktivirati zaslon, na kratko pritisnite tipko za vklop .
- 2 Ko se prikažejo kontrolniki predvajalnika glasbe, tapnite .

### Spreminjanje trenutnega predvajanja zvočne skladbe pri zaklenjenem zaslonu

- 1 Če želite aktivirati zaslon, na kratko pritisnite tipko za vklop .
- 2 Ko se prikažejo kontrolniki predvajalnika glasbe, tapnite  ali .

## Začetni zaslon

Začetni zaslon telefona je enak namizju na računalniku. Je posrednik do glavnih funkcij v vašem telefonu. Svoj Začetni zaslon lahko prilagodite z gradniki, bližnjicami, mapami, temami, ozadji in drugimi elementi.

Začetni zaslon se razteza preko običajne širine zaslona, zato morate za ogled vsebine vseh štirih razširitev zaslona podrsati levo ali desno.  prikazuje, na katerem delu zaslona Začetni zaslon se nahajate.



Elementi v spodnji vrstici zaslona so vedno na voljo za hiter dostop.



### Pomik na začetni zaslon

- Pritisnite .

### Brskanje po začetnem zaslonu

- Podrsajte desno ali levo.

### Souporaba elementa z začetnega zaslona

- 1 Pritisnite  in odprite Začetni zaslon.
- 2 Dotaknite se elementa in ga pridržite, dokler se ne poveča in telefon zavibrira, nato pa ga povlecite na .
- 3 Po potrebi izberite možnost in jo potrdite. Zdaj lahko souporabljate zelene programe in gradnike s prijatelji, tako da jih ti lahko prenesejo in uporabljajo.

## Gradniki

Gradniki so majhni programi, ki jih lahko uporabljate neposredno na Začetni zaslon. Gradnik predvajalnika glasbe vam na primer omogoča neposreden začetek predvajanja glasbe.

Nekaterim gradnikom lahko spreminjate velikost; če želite prikazati več vsebine, jih razširite, če pa želite, da ima Začetni zaslon več prostora, pa jih pomanjšajte.

### Dodajanje gradnika na začetni zaslon

- 1 Tapnite prazno območje na zaslonu Začetni zaslon, nato pa tapnite .
- 2 Poiščite in tapnite gradnik, ki ga želite dodati.

### Spreminjanje velikosti gradnika

- 1 Dotaknite se gradnika in ga pridržite, dokler se ne poveča in telefon zavibrira, nato pa gradnik spustite. Če je gradnik mogoče povečati, se prikaže označen okvir s točkami za spreminjanje velikosti.
- 2 Povlecite točke navznoter, če želite pomanjšati gradnik, ali navzven, če ga želite povečati.
- 3 Za potrditev nove velikosti gradnika tapnite kamorkoli na Začetni zaslon.



### Pregled vseh gradnikov na začetnem zaslonu

- Uščipnite katero koli območje zaslona Začetni zaslon. Vsi gradniki iz različnih delov zaslona Začetni zaslon so sedaj prikazani v enem pregledu.
-  Če vse gradnike za Začetni zaslon združite v en pregled, tapnite kateri koli gradnik in se pomaknite na tisti del zaslona Začetni zaslon, ki vsebuje izbrani gradnik.

## Prerazporejanje začetnega zaslona

Prilagodite videz začetnega zaslona in spremenite funkcije, do katerih lahko z njega dostopate. Spremenite ozadje zaslona, premaknite elemente naokoli, ustvarite mape in dodajte bližnjice do gradnikov.

### Prikaz možnosti prilagajanje iz začetnega zaslona

- Tapnite prazno območje na zaslonu Začetni zaslon. Možnosti prilagoditve, ki jih označujeta  in , se prikažejo na vrhu zaslona Začetni zaslon.

### Dodajanje bližnjice na začetni zaslon

- 1 Tapnite prazno območje na zaslonu Začetni zaslon, nato pa tapnite .
- 2 Tapnite **Bližnjice**, nato pa poiščite in izberite bližnjico.

-  Bližnjice do programov lahko dodajate neposredno z zaslona s programi, in sicer tako, da se programa dotaknete in ga pridržite.

### Premikanje elementa na začetnem zaslonu

- 1 Pritisnite  in odprite Začetni zaslon.
- 2 Dotaknite se elementa in ga pridržite, dokler se ne poveča in telefon zavibrira, nato pa ga povlecite na nov položaj.

### Brisanje elementa z začetnega zaslona

- Dotaknite se elementa in ga pridržite, dokler se ne poveča in telefon zavibrira, nato pa ga povlecite na .

### Ustvarjanje mape na začetnem zaslonu

- 1 Pritisnite  in odprite Začetni zaslon.
- 2 Dotaknite se ikone ali bližnjice programa in jo pridržite, dokler se ne poveča in telefon ne zavibrira, nato pa jo povlecite in spustite na drugo ikono ali bližnjico programa.
- 3 Vnesite ime mape in tapnite **Dokončano**.

### Dodajanje elementov v mapo

- Dotaknite se elementa in ga pridržite, dokler se ne poveča in telefon zavibrira, nato pa ga povlecite v mapo.



### Preimenovanje mape

- 1 Če želite odpreti mapo, jo tapnite.
- 2 Če želite prikazati polje **Ime mape**, se dotaknite naslovne vrstice mape.
- 3 Vnesite novo ime mape in tapnite **Dokončano**.



## Spreminjanje ozadja začetnega zaslona

Začetni zaslon z ozadjem in različnimi temami prilagodite svojemu slogu.

### Spreminjanje ozadja začetnega zaslona

- 1 Tapnite prazno območje na zaslonu Začetni zaslon, nato pa tapnite .
  - 2 Tapnite **Ozadje** in izberite eno izmed možnosti.
-  Uporabite lahko fotografijo, ki ste jo posneli, ali animacijo. Obiščite Google Play™ ali druge vire in si prenesite npr. animirana ozadja, ki se spreminjajo glede na čas dneva.

### Nastavitev teme za začetni zaslon

- 1 Tapnite prazno območje na zaslonu Začetni zaslon, nato pa tapnite .
  - 2 Tapnite **Tema** in izberite temo.
-  Ko spremenite temo, se ozadje spremeni tudi v nekaterih programih.

## Dostop do programov in uporaba

Programne lahko odprete s pomočjo bližnjic na Začetni zaslon ali prek zaslona s programi.

### Zaslon »Programi«

Zaslon »Programi«, ki ga odprete prek Začetni zaslon, vsebuje programe, ki so že vnaprej nameščeni na telefonu, ter programe, ki ste jih prenesli sami.

Zaslon »Programi« se razteza preko običajne širine zaslona, zato boste za ogled celotne vsebine morali podrsati levo in desno.

### Odpiranje zaslona s programi

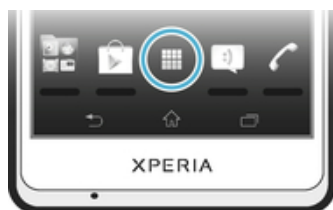

- V Začetni zaslon tapnite .



### Brskanje po zaslonu s programi

- V zaslonu s programi podrsajte desno ali levo.

### Ustvarjanje bližnjice do programa na začetnem zaslonu

- 1 V Začetni zaslon tapnite .
- 2 Dotaknite se programa in ga pridržite, dokler se ne prikaže na Začetni zaslon, nato pa ga povlecite na zelen položaj.

### Souporaba programa z zaslona s programi



- 1 Ko imate odprt Začetni zaslon, tapnite .
- 2 Dotaknite se programa in ga zadržite, dokler se ne prikaže v Začetni zaslon in nato povlecite element v .
- 3 Po potrebi izberite možnost in jo potrdite. Zdaj lahko souporabljate zelene programe s prijatelji, tako da jih ti lahko prenesejo in uporabljajo.

## Odpiranje in zapiranje programov

### Odpiranje programa

- Ko imate odprt Začetni zaslon ali zaslon s programi, tapnite program.

## Zapiranje programa

- Pritisnite .
- Nekateri programi se ob pritisku tipke  za izhod le začasno prekinejo, medtem ko drugi programi nadaljujejo delovanje v ozadju. V prvem primeru boste ob naslednjem odprtju programa nadaljevali tam, kjer ste nazadnje ostali. Upoštevajte, da boste morda morali za nekatere programe plačati stroške za podatkovno povezavo, ko delujejo v ozadju, na primer za storitve družabnih omrežij.

## Okno nedavno uporabljenih programov

V tem oknu lahko preklapljate med nedavno uporabljenimi programi. Odpirate lahko tudi manjše programe.

### Odpiranje okna nedavno uporabljenih programov

- Pritisnite . Okno z nedavno uporabljenimi programi se prikaže na desni strani zaslona.

## Uporaba manjših programov

S pomočjo okna z nedavno uporabljenimi programi lahko kadar koli hitro dostopate do več manjših programov, in sicer prek vrstice z manjšimi programi. Manjši program zasede le malo prostora na zaslonu. Zato lahko na istem zaslonu hkrati uporabljate manjši program in drug program.

### Odpiranje vrstice z manjšimi programi

- Pritisnite . Vrstica z manjšimi programi se prikaže na dnu zaslona.

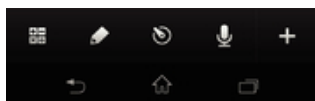

### Odpiranje manjšega programa

- 1 Če želite prikazati vrstico z manjšimi programi, pritisnite .
- 2 Tapnite manjši program, ki ga želite odpreti. Prikaže se okno manjšega programa.

### Zapiranje manjšega programa

- V oknu z manjšimi programi tapnite .

### Premikanje manjšega programa

- Povlecite  ter premaknite in spustite manjši program na zeleni položaj.

### Minimiziranje manjšega programa

- Povlecite  na desni ali spodnji rob zaslona.



### Prerazporeditev manjših programov

- 1 Če želite prikazati vrstico z manjšimi programi, pritisnite .
- 2 Dotaknite se manjšega programa, ga pridržite ter povlecite na zeleni položaj v vrstici z manjšimi programi.



### Odstranjevanje manjšega programa iz vrstice z manjšimi programi

- 1 Če želite prikazati vrstico z manjšimi programi, pritisnite .
- 2 Dotaknite se ikone manjšega programa, jo pridržite, nato pa povlecite stran od vrstice z manjšimi programi.

### Obnavljanje predhodno odstranjenih manjših programov

- 1 Če želite prikazati vrstico z manjšimi programi, pritisnite .
- 2 Tapnite  > **Nameščeni majhni programi**.
- 3 Izberite manjši program, ki ga želite obnoviti.

### Prenos manjšega programa

- 1 Če želite prikazati vrstico z manjšimi programi, pritisnite .
- 2 Tapnite  > .
- 3 Poiščite manjši program, ki ga želite prenesti, nato pa sledite navodilom in dokončajte namestitev.

### Meni za programe

Medtem, ko uporabljate program, lahko kadarkoli odprete meni. Meniji so različni, kar je odvisno od programa, ki ga uporabljate.



#### Odpiranje menija v programu

- Med uporabo programa pritisnite .
- ! Menija ni na voljo v vseh programih.



### Prerazporejanje zaslona s programi

Programne na zaslonu s programi lahko premikate glede na svoje želje.



#### Razvrščanje programov na zaslonu s programi

- 1 Ko imate odprt Začetni zaslon, tapnite  in odprite zaslon s programi.
- 2 Tapnite  in izberite možnost.

#### Premikanje programa na zaslonu s programi

- 1 Odprite zaslon s programi, nato pa tapnite .
  - 2 Dotaknite se elementa in ga pridržite, dokler se ne poveča in telefon zavibrira, nato pa ga povlecite na nov položaj.
  - 3 Tapnite , da zaprete način urejanja.
- ! Programe lahko premikate samo, če izberete .

#### Odstranjevanje programa z zaslona s programi

- 1 Ko imate odprt Začetni zaslon, tapnite .
- 2 Tapnite . Vsi programi, ki jih je mogoče odstraniti, so označeni z ikono .
- 3 Tapnite program, ki ga želite odstraniti, in nato tapnite **V redu**.

### Stanje in obvestila

Vrstica stanja na vrhu zaslona prikazuje, kaj se dogaja na telefonu. Na levi strani prejmete obvestila o novih dogodkih ali novostih pri tekočih dogodkih. Tu se na primer prikaže obvestilo o novem sporočilu in obvestilo s koledarja. Desna stran pa prikazuje moč signala, stanje baterije ter druge informacije.



Vrstica stanja vam omogoča prilagoditi osnovnih nastavitev telefona, na primer Wi-Fi®, Bluetooth™, podatkovni promet in zvok. Prek podokna z obvestili lahko odprete meni z nastavitvami in prilagodite druge nastavitve.

Informacije o stanju baterije ter nekatera obvestila prikazuje tudi lučka za obvestila. Na primer utripajoča modra lučka pomeni, da imate novo sporočilo ali neodgovorjen klic. Lučka za obvestila morda ne bo delovala, če je baterija skoraj prazna.

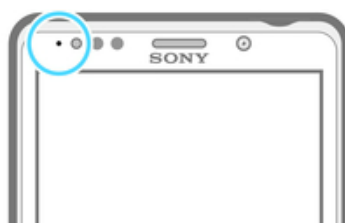

## Preverjanje obvestil in aktivnosti v teku

Povlecite vrstico stanja navzdol in odprite podokno z obvestili za več informacij. V podoknu lahko npr. odprete novo sporočilo ali prikažete dogodek s koledarja. Odprete lahko tudi nekatere programe, ki se izvajajo v ozadju, kot je na primer predvajalnik glasbe.

### Odpiranje podokna z obvestili

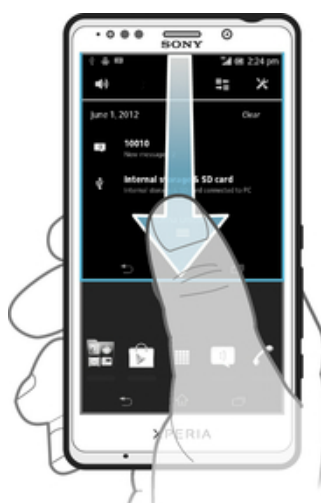

- Vrstico stanja povlecite navzdol.

### Zapiranje podokna z obvestili



- Povlecite zavihek na spodnjem delu podokna z obvestili navzgor.

### Odpiranje aplikacije, ki se izvaja, v podoknu z obvestili

- Če želite odpreti program, ki se izvaja, kliknite njegovo ikono.

### Opuščanje obvestila iz podokna z obvestili

- Postavite prst na poljubno obvestilo in ga podrsajte v levo oz. desno.



### Čiščenje plošče z obvestili

- Na plošči z obvestili tapnite **Počisti**.

### Nastavev telefona prek podokna z obvestili

Prek podokna z obvestili lahko odprete meni z nastavitvami in prilagodite osnovne nastavitve telefona. Lahko na primer vklopite Wi-Fi®.

#### Odpiranje menija z nastavitvami telefona prek podokna z obvestili

- 1 Vrstico stanja povlecite navzdol.
- 2 Tapnite .

#### Prilagoditev nastavev zvoka prek podokna z obvestili

- 1 Vrstico stanja povlecite navzdol.
- 2 Tapnite .

#### Nadzor funkcije Bluetooth™ prek podokna z obvestili

- 1 Vrstico stanja povlecite navzdol.
- 2 Tapnite .

#### Nadzor funkcije Wi-Fi® prek podokna z obvestili

- 1 Vrstico stanja povlecite navzdol.
- 2 Tapnite .



#### Omogočanje ali onemogočanje podatkovnega prometa prek podokna z obvestili

- 1 Vrstico stanja povlecite navzdol.
- 2 Tapnite .

## Meni za nastavitve telefona

Preglejte in spreminjajte nastavitve telefona v meniju Nastavitve.

### Dostop do nastavev telefona

- 1 Ko imate odprt Začetni zaslon, tapnite .
  - 2 Tapnite **Nastavitve**.
-  Za dostop do nastavev lahko tudi povlečete vrstico stanja na začetnem zaslonu navzdol in tapnete .

## Vnašanje besedila

### Zaslonska tipkovnica

Za priročen vnos besedila tapnite tipke zaslonske tipkovnice QWERTY. Nekateri programi samodejno odprejo zaslonsko tipkovnico. Zaslonska tipkovnica se odpre tudi, ko se dotaknete besedilnega polja.

## Uporaba zaslonske tipkovnice



- 1 Spremenite velike/male črke ali pa vklopite Caps Lock. Pri nekaterih jezikih se ta tipka uporablja za dostop do dodatnih znakov jezika.
- 2 Zaprite pogled zaslonske tipkovnice. Upoštevajte, da se ta ikona ne prikaže v pokončnem načinu.
- 3 Prikaz števil in simbolov.
- 4 Prilaganje tipkovnice. Ta tipka po opravljeni prilagoditvi tipkovnice izgine.
- 5 Vnesite presledek.
- 6 Vnos prehoda v novo vrstico ali potrditev vnosa besedila.
- 7 Brisanje znaka pred kazalcem.

! Vse slike so samo za ilustracijo in dejanskega telefona morda ne prikazujejo natančno.

### Prikazovanje zaslonske tipkovnice za vnos besedila

- Tapnite polje za vnos besedila.

### Skrivanje zaslonske tipkovnice

- Ko je zaslonska tipkovnica odprta, pritisnite ↶.

### Prilaganje zaslonske tipkovnice

- 1 Odprite zaslonsko tipkovnico in tapnite 🗑️.
  - 2 Sledite navodilom za prilaganje zaslonske tipkovnice, na primer označite potrditveno polje **Tipka smeška**.
- 💡 Če ne označite potrditvenega polja **Tipka smeška**, ko prilagajate zaslonsko tipkovnico, se ikona smeška ne bo prikazala.

### Uporaba zaslonske tipkovnice v ležeči usmerjenosti

- Med vnašanjem besedila telefon obrnite v stran.
- 💡 Tipkovnica to funkcijo podpira le, če program, ki ga uporabljate, podpira ležeči način, nastavitve usmerjenosti zaslona pa so nastavljene na samodejno.

### Vnašanje besedila z zaslonsko tipkovnico

- Če želite vnesti znak, ki je viden na tipkovnici, tapnite ta znak.
- Če želite vnesti različico znaka, pritisnite in pridržite običajni znak na tipkovnici, da se prikaže seznam razpoložljivih možnosti, potem pa izberite s seznama. Če želite npr. vnesti »é«, se dotaknite in pridržite »e«, dokler se ne prikažejo možnosti, nato pa prsta ne spustite s tipkovnice in ga povlecite na črko »é«.

### Preklapljanje med velikimi in malimi črkami

- Preden vnesete črko, tapnite 🗑️ za preklap velikih in malih črk 🗑️ in obratno.

### Vklop funkcije Caps Lock

- Preden vnesete besedo, tapnite 🗑️ ali 🗑️, dokler se ne prikaže 🗑️.

### Vnašanje številke ali simbolov

- Ko vnesete besedilo, tapnite **[?]**. Prikaže se tipkovnica s števkami in simboli. Če si želite ogledati več možnosti, tapnite **[=]**.

### Vnos pogostih ločil

- 1 Ko vnesete besedo, tapnite preslednico.
  - 2 Izberite ločilo na vrstici s predlogi. Izbrano ločilo je vstavljeno pred presledek.
- 💡 Za hiter vnos pike dvakrat tapnite preslednico, potem ko vnesete besedo.

### Brisanje znakov

- Tapnite za postavitev kazalca po znaku, ki ga želite izbrisati, in nato tapnite **[X]**.

### Vnos preloma vrstice

- Ko vnesete besedilo, tapnite **[↵]** za vnos preloma vrstice.

### Uporaba povečevalnega stekla

- Ko vnašate besedilo, tapnite in pridržite besedilno polje za povečan prikaz besedila in za lažjo postavitev kazalke tja, kamor želite.

### Označevanje besedila

- 1 Pri vnašanju besedila dvotapnite besedilno polje.
- 2 Besedo, ki jo tapnete, označujejo zavihki na obeh straneh. Če želite označiti več besedila, povlecite zavihke v levo oz. desno.

### Urejanje besedila v ležeči usmerjenosti

- 1 Ko vnašate besedilo, dvakrat tapnite besedilno polje, da se prikaže **Urejanje ...**.
- 2 Izberite besedilo, ki ga želite urediti, tapnite **Urejanje ...** in izberite poljubno možnost.

- ! Če želite prilepiti besedilo iz odložišča, ga lahko tudi dvakrat tapnete, dokler se ne prikaže **Prilepi**, nato pa tapnite **Prilepi**.

### Urejanje besedila v pokončni usmerjenosti

- 1 Ko vnašate besedilo, dvakrat tapnite besedilno polje, da se prikaže vrstica s programi.
- 2 Izberite besedilo, ki ga želite urediti, in nato uporabite vrstico s programi, da uveljavite želene spremembe.

- ! Če želite prilepiti besedilo iz odložišča, ga lahko tudi dvakrat tapnete, dokler se ne prikaže **Prilepi**, nato pa tapnite **Prilepi**.

## Vrstica s programi

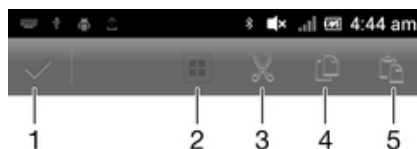

- 1 Zapri vrstico s programi
- 2 Označi besedilo
- 3 Izreži besedilo
- 4 Kopiraj besedilo
- 5 Prilepi besedilo

- ! **[📄]** se prikaže le, če imate v odložišču shranjeno besedilo.

## Uporaba funkcije Pisanje s potezo za pisanje besed



Besedilo lahko vnašate tako, da s prstom drsite od črke do črke na zaslonski tipkovnici. Med besedami prst lahko dvignete, da jih telefon prepozna.

- ! Funkcija **Pisanje s potezo** je na voljo samo, ko uporabljate zaslonsko tipkovnico.

### Vnašanje besedila s funkcijo Pisanje s potezo

- 1 Kadar besedilo vnašate z zaslonsko tipkovnico, s prstom drsite od črke do črke in tako črkujete besedo, ki jo želite napisati. Ko končate z vnašanjem besede, dvignite prst.
  - 2 Telefon predlaga besedo na podlagi črk, ki ste jih izbrali. Po potrebi izberite ustrezno besedo v vrstici s predlogi. Za ogled več možnosti se po vrstici s predlogi pomikajte levo in desno. Če zelene besede ne najdete, enkrat tapnite , da izbrisete celo besedo. Nato poskusite znova poiskati besedo s pomočjo funkcije vnosa s potezo, ali pa tapnite posamezno črko besede.
  - 3 Če je aktivirana nastavek **Presledek pred potezo**, povlecite črke naslednje besede, ki jo želite vnesti. Če ni, tapnite preslednico in nato povlecite naslednjo besedo, ki jo želite vnesti.
- 💡 Ko vnašate sestavljene besede, medtem ko je aktivirana nastavek **Presledek pred potezo**, boste za vnos prvega dela besede morda morali podrsati, za vnos preostanka besede pa nato tapniti posamezno črko.

### Spreminjanje nastavitve Pisanje s potezo

- 1 Če besedilo vnašate z zaslonsko tipkovnico, tapnite .
- 2 Tapnite  in nato **Nastavitve tipkovnice**.
- 3 Tapnite **Nastavitve vnosa besedila**.
- 4 Označite ali opustite potrditveno polje **Pisanje s potezo**.
- 5 Če želite, da se presledek med potezami doda samodejno, ne da bi vam bilo treba vsakič tapniti preslednico, označite potrditveno polje **Presledek pred potezo**.

## Telefonska tipkovnica

Telefonska tipkovnica je podobna standardni telefonski tipkovnici z 12 tipkami. Omogoča vnos besedila s predvidevanjem in možnosti vnosa z več tapti. Način vnosa besedila s telefonsko tipkovnico lahko aktivirate v nastavitvah tipkovnice. Telefonska tipkovnica je na voljo le v pokončni usmerjenosti.

## Uporaba telefonske tipkovnice



- 1 Izbira možnosti vnosa besedila
- 2 Spreminjanje velikih/malih črk ali vklop funkcije Caps Lock
- 3 Prikaz števil
- 4 Prikaz simbolov in smeškov
- 5 Vnesite presledek.

6 Vnesite prelom vrstice ali potrdite vnos besedila.

7 Izbršite znak pred kazalcem.

! Vse slike so samo za ilustracijo in dejanskega telefona morda ne prikazujejo natančno.

### Prvo odpiranje telefonske tipkovnice

- 1 Tapnite polje za vnos besedila, nato pa tapnite **12!?**.
- 2 Tapnite **X** in nato **Nastavitve tipkovnice**.
- 3 Tapnite **Prikaz tipkovnice > Postavitev tipkovnice**.
- 4 Izberite telefonsko tipkovnico.

💡 Telefonsko tipkovnico lahko uporabljate samo v pokončnem načinu.

### Vnašanje besedila s telefonsko tipkovnico

- Če se na telefonski tipkovnici prikaže **12!?**, vsako tipko tapnite le enkrat, tudi če zelena črka ni prva na tipki. Tapnite besedo, ki se prikaže, ali tapnite **▶**, če si želite ogledati več predlogov besed in besedo izbrati na seznamu.
- Če se na telefonski tipkovnici prikaže **123**, tapnite zaslonsko tipko znaka, ki ga želite vnesti. Pritiskajte to tipko, dokler ni izbran zeleni znak. Nato za naslednji znak, ki ga želite vnesti, ponovite postopek, in tako dalje za vse znake.

### Vnašanje števil s telefonsko tipkovnico

- Ko imate odprto telefonsko tipkovnico, tapnite **123**. Prikaže se telefonska tipkovnica s števkami.

### Vnašanje simbolov in smeškov s telefonsko tipkovnico

- 1 Ko imate odprto telefonsko tipkovnico, tapnite **&@**. Prikaže se mreža s simboli in smeški.
- 2 Če si želite ogledati več možnosti, se premaknite navzgor ali navzdol. Če želite izbrati simbol ali smešek, ga tapnite.

## Nastavitve tipkovnice in telefonske tipkovnice

Za zaslonsko tipkovnico in telefonsko tipkovnico lahko izberete nastavitve, kot so jezik pisanja in samodejno popravljanje.

### Dostop do nastavitve zaslonske in telefonske tipkovnice

- 1 Če besedilo vnašate z zaslonsko ali telefonsko tipkovnico, tapnite **12!?** ali **123**.
- 2 Tapnite **X** in nato **Nastavitve tipkovnice**.

### Dodajanje jezika pisanja za vnos besedila

- 1 Če besedilo vnašate z zaslonsko ali telefonsko tipkovnico, tapnite **12!?** ali **123**.
- 2 Tapnite **X** in nato **Nastavitve tipkovnice**.
- 3 Tapnite **Jeziki > Jeziki pisanja** in označite ustrezna potrditvena polja. Za potrditev tapnite **V redu**.

💡 Če želite preklopiti med jeziki, tapnite tipko za jezik pisanja, kot je na primer **EN**.

## Nastavitve vnosa besedila

Med vnašanjem besedila z zaslonsko tipkovnico ali telefonsko tipkovnico imate možnost dostopa do menija z nastavitvami za vnos besedila, s katerimi lahko nastavite možnosti za predvidevanje besedila. Določite lahko npr. kako naj telefon predstavi alternative besedam in kako naj popravlja napačno napisane besede, omogočite pa lahko tudi program za vnos besedila, ki si zapomni vsako novo zapisano besedo.

## Spreminjanje nastavitve vnosa besedila





- 1 Če besedilo vnašate z zaslonsko ali telefonsko tipkovnico, tapnite  ali .
- 2 Tapnite **Nastavitve tipkovnice** > **Nastavitve vnosa besedila** in izberite ustrezne nastavitve.

## Vnašanje besedila z govorom



Ko vnašate besedilo, lahko namesto tipkovnice uporabite funkcijo za vnos z govorom. Preprosto izgovorite besede, ki jih želite vnesti. Vnos z govorom je eksperimentalna tehnologija družbe Google™, na voljo pa je za številne jezike in regije.

- ! Če želite uporabiti to storitev, morate imeti vzpostavljeno podatkovno povezavo v brezžičnem omrežju ali omrežju Wi-Fi®. Morda boste morali plačati dodatne stroške prenosa.

## Omogočanje glasovnega vnosa

- 1 Če besedilo vnašate z zaslonsko ali telefonsko tipkovnico, tapnite  ali .
- 2 Tapnite  in nato **Nastavitve tipkovnice**.
- 3 Potrdite potrditveno polje **Googlova tipka za glasovni vnos**.
- 4 Pritisnite  in shranite nastavitve. Na zaslonski ali telefonski tipkovnici se prikaže ikona mikrofona .

## Vnašanje besedila s pomočjo glasovnega vnosa

- 1 Ko vnašate besedilo, najprej preverite, ali imate funkcijo glasovnega vnosa omogočeno in ali imate delujočo podatkovno povezavo.
- 2 Ko se na zaslonski ali telefonski tipkovnici prikaže , ga tapnite. Ko se prikaže tipka za jezik vnosa, na primer , se jo dotaknite in jo pridržite.
- 3 Ko se prikaže , začnite govoriti za vnos besedila ali izberite jezik nareka. Ko končate, tapnite **Končano**.
- 4 Prikaže se predlagano besedilo. Tapnite predlagano besedilo, da se prikažejo rezultati iskanja, nato pa izberite zelene besede.

## Prilagoditev telefona

Prilagodite telefon svojim potrebam, nastavite si osebni način zvonjenja, jezik telefona ter prilagodite nastavitve zasebnosti.

## Spreminjanje glasnosti

Prilagodite lahko glasnost načina zvonjenja za telefonske klice in obvestila ter za predvajanje glasbe in videoposnetkov.

### Prilagajanje glasnosti zvonjenja s tipko za glasnost

- Pritisnite tipko za povečanje ali zmanjšanje glasnosti.

### Prilagajanje glasnosti predvajanja predstavnosti s tipko za glasnost



- Kadar predvajate glasbo ali gledate videoposnetek, pritisnite tipko za povečanje ali zmanjšanje glasnosti.

## Prilagajanje nastavitve zvoka

V telefonu lahko prilagajate zvočne nastavitve. Telefon lahko na primer preklopite v tihi način, tako da ne zveni, ko ste na sestanku.



## Nastavljanje telefona v tihi način

- 1 Ko imate odprt Začetni zaslon, tapnite .
- 2 Poiščite in tapnite **Nastavitve** > **Zvok**.
- 3 Izberite **Tihi način**, nato izberite **Utišaj**.

- 💡 Če želite telefon preklopiti v tihi način, lahko tapnete tudi  v meniju **Možnosti telefona**. Za dostop do menija **Možnosti telefona** pritisnite in držite tipko za vklop .

### Nastavljanje telefona v način vibriranja

- 1 Ko imate odprt Začetni zaslon, tapnite .
- 2 Poiščite in tapnite **Nastavitve > Zvok**.
- 3 Izberite **Tihi način**, nato izberite **Vibriranje**.

 Če želite telefon preklopiti v način vibriranja, lahko tapnete tudi  v meniju **Možnosti telefona**. Za dostop do menija **Možnosti telefona** pritisnite in držite tipko za vklop .

### Nastavljanje telefona na način vibriranja in zvonjenja

- 1 Ko imate odprt Začetni zaslon, tapnite .
- 2 Poiščite in tapnite **Nastavitve > Zvok**.
- 3 Izberite **Tihi način** in nato še **Izklopljeno**.
- 4 Označite potrditveno polje **Vibriranje in zvonjenje**.

### Izboljšanje glasnosti zvočnika

- 1 Ko imate odprt Začetni zaslon, tapnite .
- 2 Poiščite in tapnite **Nastavitve > Zvok**.
- 3 Označite potrditveno polje **xLOUD™**.

## Čas in datum

V telefonu lahko spremenite čas in datum.

### Ročno nastavljanje datuma

- 1 Na Začetni zaslon tapnite .
- 2 Poiščite in tapnite **Nastavitve > Datum in čas**.
- 3 Počistite potrditveno polje **Samodejna datum in ura**, če je potrjeno.
- 4 Tapnite **Nastavitev datuma**.
- 5 Datum prilagodite tako, da se pomikate navzgor oziroma navzdol.
- 6 Tapnite **Nastavi**.

### Ročno nastavljanje časa

- 1 Ko imate odprt Začetni zaslon, tapnite .
- 2 Poiščite in tapnite **Nastavitve > Datum in čas**.
- 3 Opustite potrditveno polje **Samodejna datum in ura**, če je označeno.
- 4 Tapnite **Nastavitev časa**.
- 5 Premaknite se gor ali dol, da prilagodite ure in minute.
- 6 Če je mogoče, se pomaknite navzgor in tako spremenite **am** v **pm** ali obratno.
- 7 Tapnite **Nastavi**.

### Nastavljanje časovnega pasu

- 1 Ko imate odprt Začetni zaslon, tapnite .
- 2 Poiščite in tapnite **Nastavitve > Datum in čas**.
- 3 Počistite potrditveno polje **Samodejno nast. čas. pas**, če je potrjeno.
- 4 Tapnite **Izbira časovnega pasu**.
- 5 Izberite eno od možnosti.

### Nastavljanje oblike zapisa datuma

- 1 Ko imate odprt Začetni zaslon, tapnite .
- 2 Poiščite in tapnite **Nastavitve > Datum in čas > Izbira oblike datuma**.
- 3 Izberite eno od možnosti.

## Nastavitve načina zvonjenja

### Nastavljanje načina zvonjenja za telefon

- 1 Ko imate odprt Začetni zaslon, tapnite .
- 2 Poiščite in tapnite **Nastavitve > Zvok > Nač. zvon. ob prej. fotog.**
- 3 Izberite način zvonjenja.
- 4 Tapnite **Dokončano**.

### Omogočanje zvokov ob dotiku

- 1 Ko imate odprt Začetni zaslon, tapnite .
- 2 Poiščite in tapnite **Nastavitve > Zvok**.
- 3 Označite potrditveni polji **Zvok številčnice** in **Zvoki dotikov**.

### Izbiranje načina zvonjenja za obvestila

- 1 Ko imate odprt Začetni zaslon, tapnite .
- 2 Poiščite in tapnite **Nastavitve > Zvok > Privzeto obvestilo**.
- 3 Izberite način zvonjenja.
- 4 Tapnite **Dokončano**.

## Nastavitve zaslona

### Prilagajanje svetlosti zaslona

- 1 Ko imate odprt Začetni zaslon, tapnite .
- 2 Poiščite in tapnite **Nastavitve > Zaslona > Svetlost**.
- 3 Povlecite drsnik, da prilagodite svetlost.
- 4 Tapnite **V redu**.



-  Nivo svetlosti vpliva na čas delovanja baterije. Če želite izvedeti več o izboljšanju zmogljivosti baterije, glejte *Izboljšanje zmogljivosti baterije* na strani 15.

### Nastavljanje zaslona na opozarjanje z vibriranjem

- 1 Ko imate odprt Začetni zaslon, tapnite .
- 2 Poiščite in tapnite **Nastavitve > Zvok**.
- 3 Označite potrditveno polje **Vibrira na dotik**. Zaslon sedaj zavibrira, če tapnete tipko in določene programe.

### Prilagajanje časa nedejavnosti, preden se zaslon izklopi

- 1 Ko imate odprt Začetni zaslon, tapnite .
- 2 Poiščite in tapnite **Nastavitve > Zaslona > Stanje pripravljenosti**.
- 3 Izberite eno od možnosti.

-  Če želite hitro izklopiti zaslon, na kratko pritisnite tipko za vklop .

### Ohranjanje aktivnega zaslona med polnjenjem telefona



- 1 Ko imate odprt Začetni zaslon, tapnite .
- 2 Poiščite in tapnite **Nastavitve > Možnosti za razvijalce**.
- 3 Označite potrditveno polje **Ostani buden**.

## Jezik telefona

Izberete lahko jezik, ki ga želite uporabljati v telefonu.

### Spreminjanje jezika telefona

- 1 Na začetnem zaslonu Začetni zaslon tapnite .
- 2 Poiščite in tapnite **Nastavitve > Jezik in vnos > Jezik**.
- 3 Izberite eno od možnosti.
- 4 Tapnite **Dokončano**.

-  Če izberete napačen jezik in ne morete prebrati besedil v menijih, poiščite in tapnite . Nato izberite besedilo poleg  in v naslednjem meniju izberite prvi vnos. Nato lahko izberete zelen jezik.

## Način letenja

V načinu letenja se radijski ter omrežni sprejemniki in oddajniki telefona izklopijo, da ne povzročajo motenj na občutljivi opremi. Vseeno pa lahko igrate igre, poslušate glasbo,



gledate videoizrezke in druge vsebine, ki so shranjene na pomnilniški kartici ali v notranjem pomnilniku. Če so alarmi aktivirani, vas lahko opozorijo tudi alarmi.

- 💡 Vklop načina letenja zmanjša porabo baterije.

### Vklop načina letenja

- 1 Ko imate odprt Začetni zaslon, tapnite .
- 2 Poiščite in tapnite **Nastavitve > Več ...**
- 3 Označite potrditveno polje **Način letenja**.

- 💡 V meniju **Možnosti telefona** lahko izberete tudi **Način letenja**. Če želite dostopati do menija **Možnosti telefona**, pritisnite tipko za vklop  in jo pridržite.

## Pomnilnik

Vsebino v telefonu lahko shranite na pomnilniško kartico, v notranji pomnilnik in v pomnilnik telefona. Glasba, videoizrezki in fotografije so shranjene v notranjem pomnilniku ali na pomnilniški kartici, programi, stiki in sporočila pa v pomnilniku telefona.

- ! Nekatero programe lahko iz pomnilnika telefona premaknete v notranji pomnilnik.

### Premikanje programa v notranji pomnilnik telefona

- 1 Ko imate odprt Začetni zaslon, tapnite .
- 2 Poiščite in tapnite **Nastavitve > Programi**.
- 3 Izberite program, ki ga želite premakniti v notranji pomnilnik.
- 4 Tapnite **Premakni v notranji pomnilnik**.

- 💡 Nekaterih programov ni mogoče premakniti iz pomnilnika telefona v notranji pomnilnik.

## Pomnilniška kartica

- ! Pomnilniško kartico boste morda morali kupiti ločeno.

Telefon podpira pomnilniško kartico microSD™, ki se uporablja uporabljajo za predstavnostno vsebino. Ta vrsta kartice se lahko uporablja tudi kot prenosna pomnilniška kartica z drugimi združljivimi napravami.

## Varno odstranjevanje pomnilniške kartice

Pomnilniško kartico lahko iz telefona varno odstranite vedno, ko je telefon izklopljen. Če želite pomnilniško kartico odstraniti, ko je telefon vklopljen, jo morate pred fizično odstranitvijo najprej izpeti iz telefona. Na ta način preprečite poškodbo pomnilniške kartice ali izgubo podatkov, ki so na njen shranjeni.

### Izpenjanje pomnilniške kartice

- 1 Ko imate odprt Začetni zaslon, tapnite .
- 2 Poiščite in tapnite **Nastavitve > Pomnilnik > Izpnite kartico SD**.

## Formatiranje pomnilniške kartice

Če želite sprostiti spomin, lahko npr. formatirate pomnilniško kartico. S tem izbrišete vse podatke na kartici.

- ! Pri formatiranju pomnilniške kartice se izbriše njena celotna vsebina. Preden formatirate pomnilniško kartico, ustvarite varnostno kopijo vseh podatkov, ki jih želite shraniti. Če želite varnostno kopirati vsebino, jo lahko kopirate na računalnik. Za več informacij glejte poglavje *Povezava vašega telefona in računalnika* na strani 128.

### Formatiranje pomnilniške kartice

- 1 Ko imate odprt Začetni zaslon, tapnite .
- 2 Poiščite in tapnite **Nastavitve > Pomnilnik > Izpnite kartico SD**.
- 3 Ko izpnete pomnilniško kartico, tapnite **Izbriši podatke s kartice SD**.

## Uporaba slušalke s telefonom



- ! Če želite zagotoviti najboljše delovanje naprave, uporabljajte priloženo ali združljivo dodatno opremo.

### Uporaba slušalka

- 1 Povežite slušalko s telefonom.
- 2 Če se želite oglasiti, pritisnite tipko za upravljanje klica.
- 3 Če želite končati klic, pritisnite tipko za upravljanje klica.

- ! Če slušalka ni priložena telefonu, jo lahko kupite posebej.

- 💡 Če poslušate glasbo, se predvajanje glasbe ustavi, ko sprejmete klic, in se nadaljuje, ko končate klic.

## Nastavitve interneta in pošiljanja sporočil



Za pošiljanje sporočil SMS in MMS ter za dostop do interneta morate imeti mobilno podatkovno povezavo 2G/3G in ustrezne nastavitve. Te nastavitve lahko dobite na različne načine:

- Pri večini mobilnih omrežij in operaterjev so nastavitve za internet in sporočila vnaprej nameščene v vašem telefonu. V tem primeru lahko takoj začnete uporabljati internet in pošiljati sporočila.
- V nekaterih primerih boste imeli možnost prenosa nastavitvev za internet in sporočila ob prvem vklopu telefona. Te nastavitve lahko prenesete tudi pozneje v meniju **Nastavitve**.
- Internetne in omrežne nastavitve v svojem telefonu lahko ročno dodajate ter spreminjate kadar koli. Če želite podrobne informacije o nastavitvah za internet in sporočila, se obrnite na svojega omrežnega operaterja.

### Prenos nastavitvev za internet in sporočila

- 1 Ko imate odprt Začetni zaslon, tapnite .
- 2 Poiščite in tapnite **Nastavitve > Xperia™ > Nastavitve prenosa**.

### Ponastavitvev privzetih internetnih nastavitvev

- 1 Ko imate odprt Začetni zaslon, tapnite .
- 2 Tapnite **Nastavitve > Več ... > Mobilna omrežja**.
- 3 Tapnite **Imena dostopnih točk** in pritisnite .
- 4 Tapnite **Ponastavi privzeto**.



## Imena dostopnih točk (APN)

APN se uporablja za vzpostavljanje podatkovnih povezav telefona z internetom. APN določa, katero vrsto naslova IP uporabiti, katere varnostne metode zagnati in katere fiksne povezave uporabiti. Če ne morete dostopati do interneta, če nimate podatkovne povezave ali če ne morete pošiljati oz. prejemati večpredstavnostnih sporočil, najprej preverite nastavitve APN.

### Prikaz trenutnega APN

- 1 Ko imate odprt Začetni zaslon, tapnite .
  - 2 Poiščite in tapnite **Nastavitve > Več ... > Mobilna omrežja**.
  - 3 Tapnite **Imena dostopnih točk**.
- ! Če je na voljo več povezav, bo aktivna omrežna povezava označena z gumbom.

### Ročna konfiguracija nastavitve dostopne točke

- 1 Na začetnem zaslonu Začetni zaslon tapnite .
  - 2 Poiščite in tapnite **Nastavitve > Več ... > Mobilna omrežja**.
  - 3 Tapnite **Imena dostopnih točk** in pritisnite .
  - 4 Tapnite **Novi APN**.
  - 5 Tapnite **Ime** in vnesite ime profila omrežja, ki ga želite ustvariti.
  - 6 Tapnite **APN** in vnesite ime dostopne točke.
  - 7 Vnesite vse ostale informacije, ki jih zahteva vaš omrežni operater.
  - 8 Pritisnite  in tapnite **Shrani**.
- ! Če želite podrobne informacije o omrežnih nastavitvah, se obrnite na omrežnega operaterja.

### Informacije o uporabi

Zaradi zagotavljanja kakovosti Sony zbira anonimne prijave hroščev in statistične podatke o uporabi vašega telefona. Nobena informacije ne vsebuje osebnih podatkov.

### Dovoljevanje pošiljanja podatkov o uporabi

- 1 Ko imate odprt Začetni zaslon, tapnite .
- 2 Poiščite in tapnite **Nastavitve > Xperia™ > Nastavitve podatkov o uporabi**.
- 3 Označite potrditveno polje **Pošlji podatke o uporabi**, če ni že označeno.
- 4 Tapnite **Strinjam se**, če želite dovoliti pošiljanje podatkov o uporabi.

### Nadzor uporabe podatkov

Spremljajte in nadzorujte količino podatkov, ki se v določenem obdobju prenaša v vaš telefon in iz njega. Lahko na primer nastavite opozorila o uporabi podatkov in omejitve v telefonu, s katerimi se boste izognili dodatnim stroškom. Lahko pa tudi omejite količino podatkov, ki jih uporabljajo posamezni programi.

- ! S prilagoditvijo nastavitve uporabe podatkov boste lažje nadzorovali uporabo podatkov, vendar pa s tem ne morete zagotoviti, da ne bo prišlo do dodatnih stroškov.

### Dostop do nastavitve uporabe podatkov

- 1 Ko imate odprt Začetni zaslon, tapnite .
- 2 Poiščite in tapnite **Nastavitve > Uporaba podatkov**.

### Vklop ali izklop prenosa podatkov

- 1 Ko imate odprt Začetni zaslon, tapnite .
- 2 Poiščite in tapnite **Nastavitve > Uporaba podatkov**.
- 3 Če želite vklopiti ali izklopiti prenos podatkov, tapnite stikalo poleg **Mobilni podatki**.

-  Prenos podatkov lahko vklopite ali izklopite tudi tako, da označite ali opustite potrditveno polje **Podatki omogočeni** pod možnostjo **Nastavitve > Več ... > Mobilna omrežja**.

### Nastavitev opozorila o uporabi podatkov

- 1 Prenos podatkov mora biti izključen.
- 2 Ko imate odprt Začetni zaslon, tapnite .
- 3 Poiščite in tapnite **Nastavitve > Uporaba podatkov**.
- 4 Za nastavitev stopnje opozorila povlecite linije na zelene vrednosti. Ko se količina prenosa podatkov približa stopnji, ki ste jo nastavili, boste prejeli opozorilo.

### Nastavitev omejitve uporabe podatkov

- 1 Prenos podatkov mora biti izključen.
  - 2 Ko imate odprt Začetni zaslon, tapnite .
  - 3 Poiščite in tapnite **Nastavitve > Uporaba podatkov**.
  - 4 Označite potrditveno polje **Nastavi omejitve mobilnih podatkov**, če še ni označeno, nato pa tapnite **V redu**.
  - 5 Za nastavitev omejitve uporabe podatkov povlecite linije na zelene vrednosti.
- ! Ko boste dosegli nastavljeno omejitev, se bo prenos podatkov v telefonu samodejno izključil.

### Nadzor uporabe podatkov posameznih programov

- 1 Ko imate odprt Začetni zaslon, tapnite .
  - 2 Poiščite in tapnite **Nastavitve > Uporaba podatkov**.
  - 3 Poiščite zeleni program in ga tapnite.
  - 4 Izvedite prilagoditve, ki so potrebne za spremembo omejitve uporabe podatkov, omejitev podatkov v ozadju ali omejitev vsega prenosa podatkov za program.
  - 5 Za dostop do posebnih nastavitev za program tapnite **Ogled nastavitev programa** in spremenite, kar želite.
- ! Posebne nastavitve za program niso vedno dostopne.
- 💡 Če spremenite povezane nastavitve uporabe podatkov, to lahko vpliva na delovanje posameznih programov.

## Nastavitve mobilnega omrežja

Telefon samodejno preklaplja med mobilnimi omrežji glede na to, katera mobilna omrežja so na voljo v različnih območjih. Telefon lahko nastavite lahko tudi ročno in določite, do katerega točno določenega mobilnega omrežja dostopa, na primer WCDMA ali GSM.

### Izbiranje vrste omrežja

- 1 Ko imate odprt Začetni zaslon, tapnite .
- 2 Poiščite in tapnite **Nastavitve > Več ... > Mobilna omrežja**.
- 3 Tapnite **Način omrežja**.
- 4 Izberite vrsto omrežja.

### Ročno izbiranje drugega omrežja

- 1 Na začetnem zaslonu Začetni zaslon tapnite .
  - 2 Poiščite in tapnite **Nastavitve > Več ... > Mobilna omrežja > Omrežni operaterji**.
  - 3 Ko se prikaže pojavno okno, tapnite **Način iskanja > Ročno**.
  - 4 Izberite omrežje.
- ! Če ročno izberete omrežje, telefon ne bo iskal drugega, tudi če se premaknete izven dosega ročno izbranega omrežja.

### Aktiviranje samodejnega izbiranja omrežja

- 1 Na začetnem zaslonu Začetni zaslon tapnite .
- 2 Poiščite in tapnite **Nastavitve > Več ... > Mobilna omrežja > Omrežni operaterji**.
- 3 Ko se prikaže pojavno okno, tapnite **Način iskanja**.
- 4 Tapnite **Samodejno**.

## Izklop podatkovnega prometa

Da se izognete nehotenemu prenašanju podatkov in sinhroniziranju, lahko na svojem telefonu onemogočite vse podatkovne povezave omrežjih 2G/3G. Če želite podrobne informacije o svoji naročnini in stroških prenosa podatkov, se obrnite na omrežnega operaterja.

- 💡 Če je prenos podatkov izključen, lahko še vedno uporabljate povezavi Wi-Fi® in Bluetooth™. Prejemate in pošiljate lahko tudi sporočila MMS.

### Izklop vsega podatkovnega prometa

- 1 Ko imate odprt Začetni zaslon, tapnite .
- 2 Poiščite in tapnite **Nastavitve > Več ... > Mobilna omrežja**.
- 3 Počistite potrditveno polje **Podatki omogočeni**.

### Podatkovno gostovanje

Morda bodo omogočene mobilne podatkovne povezave prek omrežja 2G/3G zunaj vašega domačega omrežja, odvisno od domačega omrežja (gostovanje). Morda boste morali plačati stroške prenosa podatkov. Če želite več informacij, se obrnite na svojega omrežnega operaterja.

- ! Včasih morda aplikacije vzpostavijo internetno povezavo v domačem omrežju brez predhodnega obvestila, na primer pri pošiljanju iskalnih zahtev in zahtev za sinhronizacijo. Za gostovanje v tujem omrežju bodo morda obračunani dodatni stroški. Obrnite se na svojega ponudnika storitev.

### Aktiviranje podatkovnega gostovanja



- 1 Ko imate odprt Začetni zaslon, tapnite .
  - 2 Poiščite in tapnite **Nastavitve > Več ... > Mobilna omrežja**.
  - 3 Označite potrditveno polje **Podatkovno gostovanje**.
- ! Podatkovnega gostovanja v tujem omrežju ni mogoče aktivirati, če je podatkovni promet izključen.

# Klicanje

## Klici v sili

Vaš telefon podpira uporabo mednarodnih številke za klice v sili, kot sta 112 in 911. Te številke lahko običajno uporabite za klice v sili v katerikoli državi, z vstavljenimi kartico SIM ali brez, če ste le v dosegu omrežja.

### Klicanje v sili

- 1 Ko imate odprt Začetni zaslon, tapnite .
  - 2 Poiščite in tapnite **Telefon**.
  - 3 Vnesite številko za klic v sili in tapnite **Klic**. Če želite zbrisati številko, tapnite .
-  V sili lahko kličete tudi, če kartica SIM ni vstavljena, ali če imate zaporo odhodnih klicev.



### Klicanje v sili, ko je kartica SIM zaklenjena

- 1 Tapnite **Klic v sili**.
- 2 Vnesite številko za klic v sili in tapnite **Klic**. Če želite zbrisati številko, tapnite .

## Upravljanje klicev

Klic lahko vzpostavite tako, da ročno vnesete telefonsko številko, tapnete številko, shranjeno na seznamu klicev v telefonu, ali tapnete telefonsko številko v dnevniku klicev. Uporabite lahko tudi funkcijo za pametno klicanje, s katero lahko hitro poiščete številke na seznamu oseb in v dnevnikih klicev.

### Vzpostavitev klica z vnosom številke

- 1 Ko imate odprt Začetni zaslon, tapnite .
- 2 Poiščite in tapnite **Telefon**.
- 3 Vnesite številko prejemnika in tapnite **Klic**. Če želite zbrisati številko, tapnite .

### Klicanje s funkcijo za pametno klicanje

- 1 Ko imate odprt Začetni zaslon, tapnite .
- 2 Poiščite in tapnite **Telefon**.
- 3 Na številčnici vnesite črke ali številke, ki ustrezajo stiku, ki ga želite poklicati. Medtem ko vnašate posamezno črko ali številko, se prikaže seznam možnosti.
- 4 Tapnite stik, ki ga želite poklicati.

### Končanje klica

- Tapnite .

### Vzpostavljanje mednarodnega klica

- 1 Ko imate odprt Začetni zaslon, tapnite .
- 2 Poiščite in tapnite **Telefon**.
- 3 Dotaknite se in pridržite 0, dokler se ne prikaže znak »+«.
- 4 Vnesite kodo države, območno kodo (brez prve ničle) in telefonsko številko ter tapnite **Klic**.

### Sprejem klica



- Povlecite ikono  na desno prek zaslona.
- ! Če uporabljate navadne slušalke brez mikrofona in želite sprejeti klic, morate slušalke odstraniti iz priključka za slušalke.

### Zavračanje klica

- Povlecite  na levo preko zaslona.

### Zavrnitev drugega klica

- Ko med klicem zaslišite ponavljajoče se piske, tapnite **Zasedeno**.

### Spreminjanje glasnosti zvočnika pri ušesu med klicem

- Pritisnite tipko za povečanje ali zmanjšanje glasnosti.

### Vklop zvočnika med klicem

- Tapnite .

### Izklop mikrofona med klicem

- Tapnite .

### Aktivacija zaslona med klicem

- Pritisnite .

### Vnašanje števil med klicem

- 1 Med klicem tapnite . Prikaže se številna tipkovnica.
- 2 Vnesite številke.

### Izklop zvonjenja za dohodni klic

- Ko sprejmete klic, pritisnite tipko za glasnost.

## Nedavni klici

V dnevniku klicev si lahko ogledate neodgovorjene , sprejete  in odhodne  klice.

### Pregled neodgovorjenih klicev

- 1 Če imate neodgovorjen klic, se v vrstici stanja prikaže . Vrstico stanja povlecite navzdol.
- 2 Tapnite **Neodgovorjeni klic**.

### Prikaz dnevnika klicev

- 1 Ko imate odprt Začetni zaslon, tapnite .
- 2 Poiščite in tapnite  > .
- 3 Tapnite **Pokaži dnevnik klicev**.

### Klicanje številke iz dnevnika klicev

- 1 Ko imate odprt Začetni zaslon, tapnite .
- 2 Poiščite in tapnite **Telefon**. Na zgornjem delu zaslona se prikaže dnevnik klicev.
- 3 Če želite številko poklicati neposredno, tapnite številko. Če želite pred klicem številko urediti, se je dotaknite in jo pridržite, nato pa tapnite **Pred klicanj. uredi številko**.

- ! Številko lahko pokličete tudi tako, da tapnete  > **Pokliči nazaj**.

### Dodajanje številke iz dnevnika klicev stikom

- 1 Ko imate odprt Začetni zaslon, tapnite .
- 2 Poiščite in tapnite **Telefon**. Na zgornjem delu zaslona se prikaže dnevnik klicev.
- 3 Dotaknite se številke in jo pridržite, nato pa tapnite **Dodaj v imenik**.
- 4 Tapnite zeleni stik ali tapnite **Ustvari novo osebo**.
- 5 Uredite podrobnosti o stiku in tapnite **Dokončano**.

## Telefonski predal

Če vaša naročnin vključuje storitev telefonskega predala, lahko klicatelji pustijo glasovno sporočilo v času, ko ne morete sprejeti njihovih klicev. Številka vašega telefonskega

predala se običajno shrani na vašo kartico SIM. Če številke nimate, jo lahko pridobite pri vašem ponudniku storitev in jo vnesete ročno.

### Vnašanje številke glasovne pošte

- 1 Ko imate odprt Začetni zaslon, tapnite .
- 2 Poiščite in tapnite **Nastavitve > Klicne nastavitve > Nastavitve telefonskega predala > Številka telef. predala.**
- 3 Vnesite številko glasovne pošte.
- 4 Tapnite **V redu.**

### Klicanje telefonskega predala

- 1 Ko imate odprt Začetni zaslon, tapnite .
- 2 Poiščite in tapnite **Telefon.**
- 3 Dotaknite se in pridržite tipko **1.**

## Več klicev

Če ste aktivirali čakajoči klic, lahko hkrati sprejmete več klicev. Ko je funkcija aktivirana, boste zaslišali pisk, ko boste prejeli še en klic.

### Vklop ali izklop čakajočega klica

- 1 Na začetnem zaslonu Začetni zaslon tapnite .
- 2 Poiščite in tapnite **Nastavitve > Klicne nastavitve > Dodatne nastavitve.**
- 3 Če želite vklopiti ali izklopiti čakajoči klic, tapnite **Čakajoči klic.**

### Sprejem drugega klica in zadržanje trenutnega klica

- Ko med klicem zaslišite ponavljajoče se piske, tapnite **Odgovor.**

### Vzpostavljanje drugega klica

- 1 Med klicem tapnite .
- 2 Vnesite številko prejemnika in tapnite .
- 3 Če se prejemnik oglasi, je prvi klic na čakanju.

- 💡 Enak postopek velja za vse naslednje klice.

### Preklapljanje med več klici

- Če želite preklopiti na drug klic in trenutnega zadržati, tapnite zeleno številko ali osebo.



### Končanje trenutnega klica in vrnitev na naslednji zadržani klic

- Tapnite .

## Konferenčni klici

Pri konferenčnem klicu ali klicu z več udeleženci se lahko hkrati pogovarjate z več osebami.

### Vzpostavitev konferenčnega klica

- 1 Med klicem tapnite .
- 2 Vnesite številko drugega udeleženca in tapnite .
- 3 Če se drugi udeleženec oglasi, je prvi klic na čakanju.
- 4 Tapnite .

- 💡 Če želite dodati več udeležencev, ponovite korake od 1 do 4.



### Zaseben pogovor z udeležencem konferenčnega klica

- 1 Med trenutnim konferenčnim klicem tapnite gumb, ki prikazuje število udeležencev. Če ima klic na primer tri udeležence, tapnite **3 udeleženci**.
- 2 Tapnite ime udeleženca, s katerim želite zasebno govoriti.
- 3 Če želite končati zasebni pogovor in se vrniti h konferenčnemu klicu, tapnite .

### Sprostitev udeleženca konferenčnega klica

- 1 Med trenutnim konferenčnim klicem tapnite gumb, ki prikazuje število udeležencev. Če ima konferenčni klic na primer tri udeležence, tapnite **3 udeleženci**.
- 2 Kliknite  zraven udeleženca, ki ga želite sprostiti.

### Končanje konferenčnega klica

- Med klicem tapnite .

## Klicne nastavitve

### Zapora klicev

Zaprete lahko vse klice ali le določene kategorije dohodnih oz. odhodnih klicev. Ko zaporo klicev uporabite prvič, morate vnesti kodo PUK (osebni ključ za deblokiranje) in nato novo geslo, da aktivirate funkcijo zapore klicev.

### Zapiranje dohodnih in odhodnih klicev

- 1 Ko imate odprt Začetni zaslon, tapnite .
- 2 Poiščite in tapnite **Nastavitve > Klicne nastavitve > Zapora za klice**.
- 3 Izberite eno od možnosti.
- 4 Vnesite geslo in tapnite **Omogoči**.

### Zavrnitev klica s sporočilom

Klic lahko zavrnete z vnaprej določenim sporočilom. Kadar klic zavrnete s takšnim sporočilom, se sporočilo samodejno pošlje klicatelju in shrani v vaš telefon.

V telefonu je vnaprej določenih šest sporočil. Izberete lahko eno od teh vnaprej določenih sporočil, ki pa jih po potrebi lahko tudi uredite.

### Zavračanje klica z vnaprej določenim sporočilom

- **Zavрни s sporočilom** povlecite navzgor, nato pa izberite sporočilo.

### Zavrnitev klica z vnaprej določenim sporočilom

- Ko med klicem slišite ponavljajoče se piske, povlecite **Zavрни s sporočilom** navzgor, nato pa izberite sporočilo.

### Urejanje sporočila za zavrnitev klica

- 1 Ko imate odprt Začetni zaslon, tapnite .
- 2 Poiščite in tapnite **Nastavitve > Klicne nastavitve > Zavрни klic s sporočilom**.
- 3 Tapnite sporočilo, ki ga želite urediti, nato pa ga spremenite, kot želite.
- 4 Ko končate, tapnite **V redu**.

## Posredovanje klicev

Klice lahko na primer posredujete na drugo telefonsko številko ali v telefonski predal.

### Preusmerjanje klicev

- 1 Ko imate odprt Začetni zaslon, tapnite .
- 2 Poiščite in tapnite **Nastavitve > Klicne nastavitve > Posredovanje klica**.
- 3 Izberite eno od možnosti.
- 4 Vnesite številko, na katero želite preusmeriti klice in nato tapnite **Omogoči**.

### Izklop preusmerjanja klicev

- 1 Ko imate odprt Začetni zaslon, tapnite .
- 2 Poiščite in tapnite **Nastavitve > Klicne nastavitve > Posredovanje klica.**
- 3 Izberite eno od možnosti in tapnite **Onem..**

### Prikaz ali skrievanje telefonske številke

Izberete lahko, ali želite pokazati ali skriti telefonsko številko, ki je prikazana na napravi prejemnika klica, ko ga/jo pokličete.

### Prikazovanje ali skrievanje telefonske številke

- 1 Ko imate odprt Začetni zaslon, tapnite .
- 2 Poiščite in tapnite **Nastavitve > Klicne nastavitve > Dodatne nastavitve > ID kličočega.**

### Številke za predpisane klice

Če ste od svojega ponudnika storitev prejeli kodo PIN2, lahko uporabite seznam številke za predpisane klice in tako omejite odhodne klice.

### Omogočanje ali onemogočanje predpisanih klicev

- 1 Ko imate odprt Začetni zaslon, tapnite .
- 2 Poiščite in tapnite **Nastavitve > Klicne nastavitve > Številke za predpis. klice.**
- 3 Tapnite **Aktiviraj predpis. klice** ali **Izklop predpisan. klicev.**
- 4 Vnesite kodo PIN2 in tapnite **V redu.**

### Dostop do seznama sprejetih prejemnikov klica

- 1 Ko imate odprt Začetni zaslon, tapnite .
- 2 Poiščite in tapnite **Nastavitve > Klicne nastavitve > Številke za predpis. klice > Številke za predpis. klice.**

# Imenik

Program Imenik uporabite za shranjevanje in upravljanje vseh števil, e-poštnih naslovov in drugih podatkov o stikih na enem mestu. Tapnite stik, če želite videti vso komunikacijo s tem stikom v preprostem pregledu.

V telefon lahko dodajate nove stike in jih sinhronizirate s stiki v Google™ Računu, računu Microsoft® Exchange ActiveSync® ali drugih računih, ki podpirajo sinhroniziranje. Program Imenik samodejno ustvari nove vnose in tudi pomaga povezati podatke, kot so na primer e-poštni naslovi, z obstoječimi vnosi. Ta postopek lahko opravljate tudi ročno. Za dodatne informacije obiščite [www.sonymobile.com/support](http://www.sonymobile.com/support).

## Prenos Imenika v novi telefon



Imenik lahko v svoj novi telefon prenesete na več načinov. Izberite način prenosa, ki vam najbolj ustreza.

### Prenos imenika z osebnim računalnikom

Z osebnim računalnikom lahko prenesete imenik iz številnih telefonov, vključno z znamkami iPhone, Samsung, HTC in Nokia.

Potrebujete:

- osebni računalnik z internetno povezavo in operacijskim sistemom Windows®
  - kabel USB za stari telefon
  - kabel USB za novi telefon Android™
  - stari telefon
  - novi telefon Android™
- ! Če nimate dostopa do vseh elementov, ki so navedeni zgoraj, pojdite na spletno mesto [www.sonymobile.com/support/contacts](http://www.sonymobile.com/support/contacts) in preberite, kakšni so drugi načini za prenos Imenika.

### Prenos stikov s programom PC Companion

Če prenašate stike z osebnim računalnikom, uporabite program PC Companion. Program je brezplačen, namestitvene datoteke pa so že shranjene v novem telefonu. Program PC Companion nudi tudi številne druge funkcije, med drugim vam pomaga pri posodobitvi programske opreme telefona.

#### Namestitev aplikacije PC Companion

- 1 **Novi telefon:** Vključite svoj novi telefon Android™ in ga s kablom USB povežite z osebnim računalnikom.
- 2 **Novi telefon:** Tapnite **Namesti** in v osebni računalnik namestite program PC Companion.
- 3 **Računalnik:** Če se prikaže pojavno okno, izberite *Run Startme.exe*. V novem pojavnem oknu, ki se prikaže, kliknite *Install* in tako zaženite namestitev, nato pa upoštevajte navodila za dokončanje namestitve.

## Prenos imenika v novi telefon s pomočjo programa PC Companion

- 1 Na osebnem računalniku mora biti nameščen program PC Companion.
- 2 Odprite program PC Companion na osebem računalniku, nato pa kliknite *Contacts Setup* in upoštevajte navodila za prenos imenika.





## Prenos imenika z računalnikom Apple® Mac®

Če potrebujete podrobna navodila za prenos imenika iz starega telefona s pomočjo računalnika Apple Mac, pojdite na [www.sonymobile.com/support/contacts](http://www.sonymobile.com/support/contacts).

## Prenos stikov s sinhronizacijskimi računi



Telefon deluje s priljubljenimi spletnimi sinhronizacijskimi računi, kot so Google Sync™, Microsoft® Exchange ActiveSync® ali Facebook™. Če ste stike v starem telefonu ali računalniku sinhronizirali s spletnim računom, lahko stike prenesete v svoj novi telefon prek tega računa. Podrobnejše informacije o sinhronizaciji najdete v razdelku *Sinhronizacija podatkov v telefonu* na strani 73.

## Sinhroniziranje podatkov o osebah s sinhronizacijskim računom

- 1 Ko imate odprt Začetni zaslon tapnite , nato tapnite .
- 2 Pritisnite  in tapnite **Nastavitve > Računi in sinhronizacija**.
- 3 Za nastavev sinhronizacijskega računa tapnite **Dodaj račun** in sledite navodilom na zaslonu. Če ste že nastavili sinhronizacijski račun in želite sinhronizacijo s tem računom, tapnite račun, pritisnite  in tapnite **Sinhroniziraj**.



## Prenos stikov s kartice SIM

### Uvažanje oseb v imeniku s kartice SIM

- 1 Ko imate odprt Začetni zaslon, tapnite , nato pa tapnite .
- 2 Pritisnite  in nato tapnite **Uvozi stike > Kartica SIM**.
- 3 Če ste namestili sinhronizacijski račun, lahko dodate stike na kartice SIM iz tega računa. Lahko pa izberete, da boste uporabili samo te stike v telefonu. Izberite zeleno možnost.
- 4 Če želite uvoziti en stik, ga poiščite in tapnite. Če želite uvoziti vse stike, tapnite **Uvozi vse**.

## Prenos stikov s pomnilniške kartice

### Uvažanje oseb v imeniku s pomnilniške kartice

- 1 Ko imate odprt Začetni zaslon tapnite , nato tapnite .
- 2 Pritisnite  in tapnite **Uvozi stike > Kartica SD**.
- 3 Če ste namestili sinhronizacijski račun, lahko dodate uvožene stike iz pomnilniške kartice iz tega računa. Lahko pa izberete, da boste uporabili samo uvožene stike v telefonu. Izberite zeleno možnost.
- 4 Če imate na kartici SD več kot eno datoteko vCard, se prikaže seznam z različnimi sklopi stikov v telefonu in ustreznimi datumi, ko so bili ustvarjeni. Izberite paket, ki ga želite uvoziti.

## Prejemanje stikov iz drugih naprav

### Prejemanje podatkov o osebah z uporabo tehnologije Bluetooth™

- 1 Prepričajte se, da je funkcija Bluetooth™ vklopljena in je telefon viden. Če ni, ne morete prejemati podatkov iz drugih naprav.
- 2 Ko vas telefon vpraša za potrditev prejema datoteke, tapnite **Sprejmi**.
- 3 Povlecite podokno z obvestili navzdol in tapnite prejeta datoteko ter tako uvozite podatke o stikih.

### Prejemanje oseb, poslanih s pomočjo storitev sporočanja

- 1 Ko prejmete novo besedilno, večpredstavnostno ali e-poštno sporočilo, ga odprite.
- 2 Prejeti podatki o osebah so prikazani kot priloga vCard. Tapnite ali pa se dotaknite in pridržite datoteko vCard ter tako odprite meni, s katerim lahko shranite podatke o osebah.

## Pregled zaslona programa Imenik

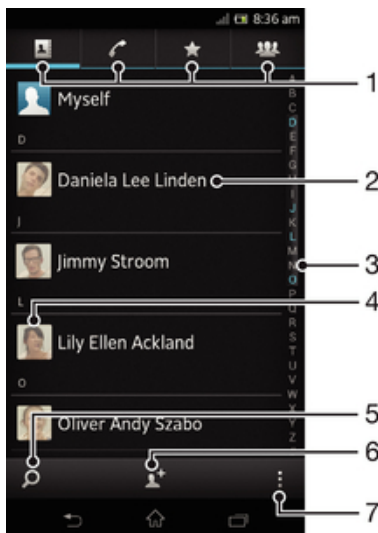

- |   |  |
|---|--|
| 1 | Bližnjični zavihki   |
| 2 | Tapnite stik, če si želite ogledati podrobnosti o njem     |
| 3 | Abecedno kazalo za iskanje stikov                          |
| 4 | Tapnite sličico stika, če želite odpreti hitri meni stikov |
| 5 | Iskanje stikov   |
| 6 | Ustvarite stik   |
| 7 | Odprite več možnosti                                       |

## Upravljanje imenika

Imenik lahko ustvarite, uredite in sinhronizirate v nekaj preprostih korakih. Lahko izberete stike, ki so shranjeni v različnih računalih, in upravljate njihov način prikaza na telefonu.



Če imenik sinhronizirate z več kot enim računom, lahko osebe na vašem telefonu združite in se tako izognete podvajanju.

- ! Nekateri sinhronizacijske storitve, kot so npr. nekatere storitve za družabna omrežja, ne omogočajo urejanja podrobnosti stikov.





### Ogled oseb

- Ko imate odprt Začetni zaslon tapnite , nato tapnite . Tukaj so navedeni vaši stiki.



### Izbiranje stikov, ki bodo prikazani v Imeniku

- 1 Ko imate odprt Začetni zaslon, tapnite  in nato tapnite .
- 2 Pritisnite **H**, nato pa tapnite **Filter**.
- 3 V prikazanem seznamu označite oziroma počistite zelene možnosti. Če ste stike sinhronizirali z računom za sinhronizacijo, se ta račun prikaže na seznamu. Če želite dodatno razširiti seznam možnosti, tapnite račun. Ko končate, tapnite **V redu**.





### Dodajanje osebe

- 1 Ko imate odprt Začetni zaslon, tapnite  in nato tapnite .
  - 2 Tapnite .
  - 3 Če ste stike sinhronizirali z enim ali več računov, izberite račun, na katerega ta stik želite dodati ali kliknite **Pod. o stiku v telefonu**, če želite ta stik uporabiti v telefonu.
  - 4 Vnesite ali izberite želene podatke za osebo.
  - 5 Ko končate, tapnite **Dokončano**.
-  Če pred telefonsko številko osebe dodate znak plus in kodo države, lahko številko uporabljate tudi za klicanje iz drugih držav.



### Urejanje osebe

- 1 Ko imate odprt Začetni zaslon tapnite , nato tapnite .
- 2 Dotaknite se in pridržite osebo, ki jo želite urediti, in nato tapnite **Uredi stik**.
- 3 Uredite želene informacije. Ko končate, tapnite **Dokončano**.



### Povezovanje slike s stikom

- 1 Ko imate odprt Začetni zaslon, tapnite  in nato tapnite .
  - 2 Dotaknite se in pridržite osebo, ki jo želite urediti, in nato tapnite **Uredi stik**.
  - 3 Tapnite  in izberite zeleno možnost za dodajanje slike stika.
  - 4 Ko sliko dodate, tapnite **Dokončano**.
-  Sliko lahko dodate stiku tudi neposredno iz programa **Album**.



### Ogled komunikacije z osebo

- 1 Ko imate odprt Začetni zaslon tapnite , nato tapnite .
- 2 Tapnite stik, ki si ga želite ogledati.
- 3 Za ogled komunikacije z osebo za drug medij, tapnite ali podrsajte skozi elemente filtra na dnu zaslona.

### Brisanje oseb

- 1 Ko imate odprt Začetni zaslon, tapnite  in nato tapnite .
- 2 Pritisnite , nato pa tapnite **Izbriši stike**.
- 3 Označite osebe, ki jih želite izbrisati, ali pa tapnite **Označi vse**, če želite izbrisati vse osebe.
- 4 Tapnite **Izbriši > V redu**.



### Urejanje svojih informacij o osebi

- 1 Ko imate odprt Začetni zaslon, tapnite  in nato tapnite .
- 2 Dotaknite se in pridržite **Meni** na vrhu seznama stikov in nato tapnite **Uredi stik**.
- 3 Vnesite nove informacije ali spremenite obstoječe.
- 4 Ko končate, tapnite **Dokončano**.



## Preprečevanje podvojenih vnosov v programu Imenik

Če imenik sinhronizirate z novim računom ali uvozite podatke na druge načine, se lahko vnosi v programu Imenik podvojijo. Če se to zgodi, lahko takšne podvojitve združite in ustvarite en vnos. Če pa vnose združite pomotoma, jih lahko kasneje tudi razdružite.

### Povezovanje stikov

- 1 Ko imate odprt Začetni zaslon, tapnite  in nato tapnite .
- 2 Dotaknite se in pridržite stik, ki ga želite povezati z drugim stikom, in nato tapnite **Poveži stik**.
- 3 V seznamu, ki se pojavi, tapnite stik, katerega podatke želite pridružiti prvemu stiku in nato tapnite **V redu** za potrditev. Podatki iz prvega stika so spojeni z drugim stikom, prvi stik pa ni več prikazana na seznamu Imenik.



### Ločevanje povezanih oseb

- 1 Ko imate odprt Začetni zaslon, tapnite  in nato tapnite .
- 2 Dotaknite se in pridržite povezano osebo, ki jo želite urediti, in nato tapnite **Uredi stik**.
- 3 Tapnite **Odstra. povez. stika**.
- 4 Tapnite **V redu**.



### Priljubljene

Stike lahko označite kot priljubljene, tako da boste v programu »Imenik« do njih lahko hitro dostopali.

### Označevanje in opuščanje osebe kot priljubljene

- 1 Ko imate odprt Začetni zaslon tapnite , nato tapnite .
- 2 Tapnite osebo, ki jo želite dodati v priljubljene ali jo iz njih odstraniti.
- 3 Tapnite .

### Ogled priljubljenih stikov

- 1 Ko imate odprt Začetni zaslon, tapnite  in nato tapnite .
- 2 Tapnite .

### Skupine



Stike lahko razvrstite v skupine za lažji dostop do njih v programu Imenik.

### Razvrstitev stika v skupino

- 1 V Imeniku se dotaknite in pridržite stik, ki ga želite dodeliti skupini.
- 2 Tapnite **Uredi stik** in nato vrstico neposredno pod **Dodeli skupini**.
- 3 Označite potrditvena polja za skupine, v katere želite dodati stik, nato pa tapnite **Konec**.
- 4 Tapnite **Konec**.

## Komuniciranje z osebami v imeniku

### Iskanje osebe

- 1 Ko imate odprt Začetni zaslon, tapnite  in nato tapnite .
- 2 Tapnite  in v polje **Iskanje** vnesite prvih nekaj črk imena stika. Prikažejo se vse osebe, katerih imena se začnejo s temi črkami.



### Hitri meni stikov

Tapnite sličico stika, če si želite ogledati možnosti hitre komunikacije za posamezen stik. Možnosti vključujejo klicanje stika, pošiljanje sporočila SMS ali MMS in začetek klepeta s programom Google Talk™.



- ! Če želite, da je program prikazan kot možnost v hitrem meniju stikov, ga boste morda morali namestiti v telefon in se prijaviti vanj. Morali boste, na primer, zagnati program Gmail™ in vnesti svoje podatke za prijavo, preden boste Gmail™ lahko uporabili v hitrem meniju stikov.

## Souporaba imenika



### Pošiljanje vizitke

- 1 Ko imate odprt Začetni zaslon, tapnite  in nato tapnite .
- 2 Tapnite **Meni**.
- 3 Pritisnite , nato pa tapnite **Pošlji osebo > V redu**.
- 4 Izberite način prenosa, ki je na voljo, in sledite navodilom na zaslonu.

### Pošiljanje stika

- 1 Ko imate odprt Začetni zaslon, tapnite  in nato tapnite .
- 2 Tapnite stik, katerega podatke želite poslati.
- 3 Pritisnite **H**, nato pa tapnite **Pošlji osebo > V redu**.
- 4 Izberite način prenosa, ki je na voljo, in sledite navodilom na zaslonu.



### Pošiljanje več stikov hkrati

- 1 Ko imate odprt Začetni zaslon, tapnite  in nato tapnite .
- 2 Pritisnite **H**, nato pa tapnite **Pošlji stike**.
- 3 Označite stike, ki jih želite poslati, ali pa izberite vse, če želite poslati vse stike.
- 4 Tapnite **Pošlji** in nato tapnite **V redu** za potrditev.
- 5 Izberite razpoložljiv način prenosa in sledite navodilom na zaslonu.



## Varnostno kopiranje stikov

Če želite stike varnostno kopirati, lahko uporabite pomnilniško kartico, denimo kartico SIM ali spletno orodje za sinhronizacijo, kot je na primer Microsoft® Exchange ActiveSync®.

### Izvažanje imenika na pomnilniško kartico

- 1 Ko imate odprt Začetni zaslon, tapnite  in nato tapnite .
- 2 Pritisnite **H**, nato pa tapnite **Varn. kop. stikov > Kartica SD**.
- 3 Tapnite **V redu**.

### Izvažanje oseb na kartico SIM

- 1 Ko imate odprt Začetni zaslon tapnite , nato tapnite .
  - 2 Pritisnite **H** in tapnite **Varn. kop. stikov > Kartica SIM**.
  - 3 Označite stike, ki jih želite izvoziti, ali pa tapnite **Označi vse**, če želite izvoziti vse osebe.
  - 4 Tapnite **Varnostno kopiraj**.
  - 5 Izberite **Dodaj stike**, če želite dodati stike v obstoječi imenik na kartici SIM ali pa izberite **Zamenjaj vse stike**, če želite zamenjati obstoječe stike na kartici SIM.
- ! Ko izvažate stike na kartico SIM, morda ne bodo izvoženi vsi podatki. Tako je zato, ker je pomnilnik na karticah SIM omejen.









# Sporočanje

## Uporaba sporočanja prek SMS in MMS



Besedilna sporočila lahko s telefonom pošiljate in prejimate prek storitve SMS (storitve za kratka sporočila). Če vaša naročnina vključuje sporočila MMS (storitve za večpredstavnostno sporočanje), lahko pošiljate in prejimate tudi sporočila z datotekami s predstavnostjo, kot so slike, videoposnetki in glasba. Število znakov, ki jih lahko pošljete v sporočilo SMS, je odvisno od operaterja in jezika, ki ga uporabljate. Če presežete dovoljeno število znakov, se vsa posamezna sporočila povežejo in pošljejo kot eno sporočilo. Plačati morate za vsako posamezno sporočilo SMS, ki ga pošljete. Ko si ogledujete sporočila, so ta prikazana kot pogovori, kar pomeni, da so vsa sporočila, prejeta od ene osebe in poslana isti osebi, združena.

- ! Če želite poslati večpredstavnostna sporočila, morate popraviti nastavitve za sporočila MMS v telefonu. Glejte *Nastavitve interneta in pošiljanja sporočil* na strani 34.



### Ustvarjanje in pošiljanje sporočila

- 1 Ko imate odprt Začetni zaslon, tapnite  in nato poiščite in tapnite .
  - 2 Tapnite .
  - 3 Tapnite , nato pa iz imenika izberite zelene prejemnike. Če prejemnika ni v imeniku, ročno vnesite številko stika in tapnite .
  - 4 Ko dodate vse prejemnike, tapnite **Končano**.
  - 5 Tapnite **Napiši sporočilo** in vnesite besedilo sporočila.
  - 6 Če želite dodati predstavnostno datoteko, tapnite  in izberite možnost.
  - 7 Če želite poslati sporočilo, tapnite **Pošlji**.
- 💡 Če pred pošiljanjem zaprete sporočilo, se shrani kot osnutek. Pogovor se označi z besedo **Osnutek**.





### Branje prejetega sporočila

- 1 Ko imate odprt Začetni zaslon, tapnite  in nato poiščite in tapnite .
  - 2 Tapnite zeleni pogovor.
  - 3 Če sporočilo še ni preneseno, tapnite in pridržite sporočilo, nato pa tapnite **Prenesi sporočilo**.
- 💡 Sporočila lahko odprete tudi iz vrstice stanja, ko se tam prikaže . Povlecite vrstico navzdol in tapnite sporočilo.



### Odgovarjanje na sporočilo

- 1 Ko imate odprt Začetni zaslon, tapnite  in nato poiščite in tapnite .
- 2 Tapnite pogovor, ki vsebuje sporočilo.
- 3 Vnesite odgovor in tapnite **Pošlji**.



### Posredovanje sporočila

- 1 Ko imate odprt Začetni zaslon, tapnite  in nato poiščite in tapnite .
  - 2 Tapnite pogovor, ki vsebuje sporočilo, ki ga želite posredovati.
  - 3 Tapnite in pridržite sporočilo, ki ga želite posredovati, nato tapnite **Posreduj sporočilo**.
  - 4 Tapnite , nato pa iz imenika izberite prejemnika. Če prejemnika ni v imeniku, ročno vnesite številko stika in tapnite .
  - 5 Ko dodate vse prejemnike, tapnite **Končano**.
  - 6 Po potrebi uredite sporočilo in tapnite **Pošlji**.
- 💡 V 4. koraku lahko tudi tapnete **Za** in ročno vnesete telefonsko številko prejemnika.



### Brisanje sporočila

- 1 Ko imate odprt Začetni zaslon, tapnite  in nato poiščite in tapnite .
- 2 Tapnite pogovor, ki vsebuje sporočilo, ki ga želite izbrisati.
- 3 Tapnite in pridržite sporočilo, ki ga želite izbrisati, nato tapnite **Izbrisi sporočilo** > **Izbrisi**.



### Brisanje pogovorov

- 1 Ko imate odprt Začetni zaslon, tapnite , nato pa poiščite in tapnite .
- 2 Pritisnite , nato pa tapnite **Izbrisi več**.
- 3 Označite polja pred pogovori, ki jih želite izbrisati, nato tapnite **Izbrisi**.



### Shranitev številke pošiljatelja

- 1 Ko imate odprt Začetni zaslon, tapnite  in nato poiščite in tapnite .
- 2 Tapnite  > **Shrani**.
- 3 Izberite obstoječi stik, ali pa tapnite **Ustvari novo osebo** in izberite **Pod. o stiku v telefonu** ali **Stik SIM**.
- 4 Uredite podatke o osebi in tapnite **Dokončano**.





### Klicanje pošiljatelja sporočila

- 1 Ko imate odprt Začetni zaslon, tapnite  in nato poiščite in tapnite .
- 2 Tapnite pogovor.
- 3 Tapnite ime prejemnika ali številko na vrhu zaslona, nato pa na seznamu, ki se prikaže, izberite ime prejemnika ali številko.
- 4 Če je prejemnik shranjen v imeniku, tapnite telefonsko številko, ki jo želite poklicati. Če prejemnika niste shranili med stike, tapnite .

### Shranjevanje datoteke, prejete v sporočilu

- 1 Ko imate odprt Začetni zaslon, tapnite  in nato poiščite in tapnite .
- 2 Tapnite pogovor, ki ga želite odpreti.
- 3 Če sporočilo še ni bilo preneseno, tapnite in pridržite sporočilo, nato pa tapnite **Prenesi sporočilo**.
- 4 Dotaknite se datoteke, ki jo želite shraniti, in jo pridržite, nato izberite želeno možnost.



### Označevanje sporočila z zvezdico

- 1 Ko imate odprt Začetni zaslon, tapnite  in nato poiščite in tapnite .
- 2 Tapnite pogovor, ki ga želite odpreti.
- 3 V sporočilu, ki ga želite označiti z zvezdico, tapnite .
- 4 Če želite oznako z zvezdico odstraniti s sporočila, tapnite .

### Prikaz sporočil, ki so označena z zvezdico



- 1 Ko imate odprt Začetni zaslon, tapnite  in nato poiščite in tapnite .
- 2 Pritisnite , nato pa tapnite **Sporočila z zvezdico**.
- 3 Vsa sporočila, ki so označena z zvezdico, so prikazana na seznamu.

### Iskanje sporočil

- 1 Ko imate odprt Začetni zaslon, tapnite  in nato poiščite in tapnite .
- 2 Pritisnite , nato pa tapnite **Iskanje**.
- 3 Tapnite **Iskanje sporočanja**.
- 4 Vnesite ključne besede za iskanje, nato tapnite **Pojdi**.

## Možnosti za sporočila SMS in MMS

### Spreminjanje nastavitve obvestil o sporočilu

- 1 Ko imate odprt Začetni zaslon, tapnite  in nato poiščite in tapnite .
- 2 Pritisnite , nato pa tapnite **Nastavitve**.
- 3 Če želite nastaviti zvok obvestila, tapnite **Ton obvestila** in izberite možnost.
- 4 Za druge nastavitve obvestila označite ali počistite ustrezna potrditvena polja.

### Spreminjanje nastavitve sporočila o dostavi za odhodna sporočila

- 1 Ko imate odprt Začetni zaslon, tapnite  in nato poiščite in tapnite .
- 2 Pritisnite , nato pa tapnite **Nastavitve**.
- 3 Tapnite **Poročilo o dostavi**, če želite vklopiti ali izklopiti sporočila o dostavi.

! Ko je sporočilo dostavljeno prejemniku, se v sporočilu prikaže .

### Ogled sporočil, shranjenih na kartici SIM



- 1 Ko imate odprt Začetni zaslon, tapnite  in nato poiščite in tapnite .
- 2 Pritisnite , nato pa tapnite **Nastavitve** > **Sporočila kartice SIM**.

# E-pošta

Z e-poštnim programom v telefonu lahko pošiljate in prejemate e-poštna sporočila prek navadnega e-poštnega računa ali svojega poslovnega računa. Lahko pa tudi oboje. Telefon zmore upravljati več e-poštnih računov hkrati. Te račune lahko nastavite tako, da sporočila prihajajo v skupen predal Prejeto ali v ločene predale Prejeto. Do e-poštnih sporočil, ki jih prejmete v račun storitve Gmail™, lahko dostopate v telefonu tako s programom »E-pošta« kot tudi s programom Gmail™.









- 🔦 Vaša poslovna e-poštna sporočila v Microsoft® Outlook® morajo biti shranjena na strežniku Microsoft® Exchange, če želite, da zgoraj opisana funkcionalnost deluje. Glejte *Sinhronizacija vaše službene e-pošte, koledarja in stikov* na strani 74 za več informacij.

## Nastavljanje e-poštnega računa v telefonu





- 1 Ko imate odprt Začetni zaslon, tapnite .
  - 2 Poiščite in tapnite .
  - 3 Vnesite e-poštni naslov in geslo, nato tapnite **Naprej**.
  - 4 Če nastavev e-poštnega računa ni mogoče prenesti samodejno, namestitev dokončajte ročno. Za podrobnejše nastavitve se po potrebi obrnite na ponudnika e-poštne storitve. Če želite dobiti nastavitve za poslovno e-pošto, za vrsto računa zberite **Exchange Active Sync**.
  - 5 Ko vas telefon pozove, vnesite ime za vaš e-poštni račun, tako da ga bo mogoče zlahka prepoznati. Isto ime bo prikazano v e-poštah, poslanih iz tega računa. Ko končate, tapnite **Naprej**.
- 🔦 Nastavite lahko več računov. Preberite *Dodajanje e-poštnega računa v telefonu* na strani 55.

## Uporaba e-pošte



### Ustvarjanje in pošiljanje e-poštnega sporočila

- 1 Ko imate odprt Začetni zaslon, tapnite  in nato poiščite in tapnite **E-pošta**.
- 2 Če uporabljate več e-poštnih računov, tapnite  na vrhu zaslona in izberite račun, s katerega želite poslati sporočilo, nato pa tapnite .
- 3 Tapnite **Za** in začnite z vnašanjem naslova prejemnika. Na dinamičnem seznamu se prikažejo ujemajoči stiki. Tapnite ustrezen zadetek ali nadaljujte z vpisovanjem popolnega e-poštnega naslova. Če želite dodati več prejemnikov, vnesite vejico ( , ) ali podpičje ( ; ) in začnite z vnašanjem novega stika. Če želite izbrisati prejemnika, tapnite .
- 4 Če želite izbrati e-poštni naslov, ki je shranjen v imeniku, tapnite , nato pa poiščite in označite potrditveno polje poleg polja prejemnika. Če želite dodati več kot enega prejemnika, označite potrditvena polja za zelene prejemnike. Ko končate, tapnite **Končano**.
- 5 Tapnite **Zadeva** in vnesite zadevo e-poštnega sporočila.
- 6 Če želite priložiti datoteko, tapnite . Izberite vrsto datoteke in nato s seznama datotek, ki se pojavi, tapnite datoteko, ki jo želite priložiti.
- 7 V področje za sporočilo vnesite svoje besedilo.
- 8 Če želite nastaviti raven prednosti, pritisnite , nato pa tapnite **Nastavi prioriteto** in izberite možnost.
- 9 Če želite dodati polje za Kp/Skp, pritisnite , nato pa tapnite **Pokaži polje »Kp« ali »Skp«**.
- 10 Če želite poslati e-pošto, tapnite .





### Prejemanje e-poštnih sporočil

- 1 Ko imate odprt Začetni zaslon, tapnite .
  - 2 Poiščite in tapnite **E-pošta**.
  - 3 Če uporabljate več e-poštnih računov, tapnite  na vrhu zaslona in izberite račun, ki ga želite preveriti. Če želite preveriti vse svoje e-poštne račune naenkrat, tapnite **Vse mape**.
  - 4 Za samodejno prenašanje novih sporočil pritisnite , nato pa tapnite **Osveži**.
-  Če imate nastavljen poslovni e-poštni račun, lahko pogostost preverjanja nastavite na **Samodejno (potisno)**.

### Branje e-poštnih sporočil

- 1 Ko imate odprt Začetni zaslon, tapnite .
- 2 Poiščite in tapnite **E-pošta**.
- 3 Če uporabljate več e-poštnih računov, tapnite  na vrhu zaslona in izberite račun, ki ga želite preveriti. Če želite preveriti vse svoje e-poštne račune naenkrat, tapnite **Vse mape**.
- 4 V e-poštnem nabiralniku se pomikajte gor in dol in tapnite e-pošto, ki jo želite prebrati.



### Uporaba podokna za predogled e-pošte

- 1 Ko imate odprt Začetni zaslon, tapnite  in nato poiščite in tapnite **E-pošta**.
  - 2 Če uporabljate več e-poštnih računov, tapnite  in izberite račun, ki ga želite preveriti. Če želite preveriti vse svoje e-poštne račune naenkrat, tapnite **Vse mape**.
  - 3 Telefon držite vodoravno. Prikaže se podokno za predogled e-pošte.
  - 4 V e-poštnem nabiralniku se premikajte navzgor in navzdol in tapnite e-pošto, ki jo želite prebrati. E-pošta se odpre v podoknu za predogled. Če želite pogledati več informacij o e-pošti, tapnite puščico dol poleg imena pošiljatelja. Za pomanjšavo ali povečavo v polju z besedilom za telo besedila stisnite skupaj dva prsta ali pa ju razširite.
  - 5 Če želite e-pošto prikazati v celozaslonskem načinu, tapnite ločevalno vrstico (ki je med seznamom e-pošte in telesom e-pošte) v ustrezno smer. V celozaslonskem načinu uporabite puščici levo oz. desno na vrhu zaslona, če želite prebrati prejšnje oz. naslednje sporočilo.
  - 6 Če se želite vrniti v ogled prejete e-pošte, ustrezno tapnite ločevalno vrstico.
-  Preden uporabite okno za predogled, aktivirajte nastavev okna za predogled.
-  Če želite skriti podokno za predogled, telefon držite navpično ali pa spremenite nastavitve podokna za predogled.

### Spreminjanje nastavitvev za podokno predoglea e-pošte

- 1 Ko imate odprt Začetni zaslon, tapnite  in nato poiščite in tapnite **E-pošta**.
- 2 Pritisnite , nato pa tapnite **Nastavitve**.
- 3 Tapnite **Splošno** > **Podokno za predogled**, nato pa izberite možnost.



### Ogledovanje priloge e-poštnega sporočila

- 1 Ko imate odprt Začetni zaslon, tapnite .
- 2 Poiščite in tapnite **E-pošta**.
- 3 Poiščite in tapnite e-poštno sporočilo s prilogo, ki si jo želite ogledati. E-pošta s prilogami je označena z .
- 4 Tapnite  in nato **Prikaži**.





### Shranjevanje pošiljateljevega e-poštnega naslova med osebe

- 1 Ko imate odprt Začetni zaslon, tapnite .
- 2 Poiščite in tapnite **E-pošta**.
- 3 Poiščite in tapnite sporočilo v prejeti e-pošti.
- 4 Tapnite ime pošiljatelja.
- 5 Tapnite **V redu**.
- 6 Izberite obstoječi stik, ali pa tapnite **Ustvari novo osebo** in izberite **Pod. o stiku v telefonu** ali **Stik SIM**.
- 7 Uredite podatke o osebi, nato pa tapnite **Dokončano**.



### Odgovarjanje na e-poštno sporočilo

- 1 Ko imate odprt Začetni zaslon, tapnite .
- 2 Poiščite in tapnite **E-pošta**.
- 3 V prejeti e-pošti poiščite in tapnite sporočilo, na katerega želite odgovoriti, nato tapnite .
- 4 Tapnite **Odgovori** ali **Odgovori vsem**.
- 5 Vnesite svoj odgovor in tapnite .



### Posredovanje e-poštnega sporočila

- 1 Ko imate odprt Začetni zaslon, tapnite .
- 2 Poiščite in tapnite **E-pošta**.
- 3 V prejeti e-pošti poiščite in tapnite sporočilo, ki ga želite posredovati in tapnite .
- 4 Tapnite **Naprej**.
- 5 Tapnite **Za** in ročno vnesite e-poštni naslov prejemnika ali pa tapnite  in izberite prejemnika s seznama stikov.
- 6 Vnesite besedilo sporočila in nato tapnite .





### Brisanje e-poštnega sporočila

- 1 Ko imate odprt Začetni zaslon, tapnite .
- 2 Poiščite in tapnite **E-pošta**.
- 3 V prejeti e-pošti poiščite in tapnite sporočilo, ki ga želite izbrisati, nato tapnite .
- 4 Tapnite **Da**.





### Razvrščanje e-poštne sporočil

- 1 Ko imate odprt Začetni zaslon, tapnite .
- 2 Poiščite in tapnite **E-pošta**.
- 3 Če uporabljate več e-poštne računov, tapnite  na vrhu zaslona in izberite račun, ki ga želite preveriti. Če želite preveriti vse svoje e-poštne račune naenkrat, tapnite **Vse mape**.
- 4 Pritisnite , nato pa tapnite **Razvrsti**.
- 5 Izberite možnost razvrščanja.



### Iskanje e-pošte

- 1 Ko imate odprt Začetni zaslon, tapnite . Nato poiščite in tapnite **E-pošta**.
  - 2 Če uporabljate več e-poštne računov, tapnite  na vrhu zaslona in izberite ime računa. Pritisnite , nato pa tapnite **Iskanje**.
  - 3 Vnesite iskano besedilo in tapnite **Pojdi** na tipkovnici.
  - 4 Rezultat iskanja je prikazan na seznamu, razvrščen po datumu. Tapnite e-pošto, ki jo želite odpreti.
-  Če želite spremeniti možnosti iskanja, tapnite  in izberite drugo možnost.

### Upravljanje e-pošte v paketih

- 1 Ko imate odprt Začetni zaslon, tapnite  in nato poiščite in tapnite **E-pošta**.
- 2 Če uporabljate več e-poštnih računov, tapnite  na vrhu zaslona in izberite račun, ki ga želite preveriti. Če želite preveriti vse svoje e-poštne račune naenkrat, tapnite **Vse mape**.
- 3 Pritisnite , nato pa tapnite **Označi kot prebrano/neprebrano** ali **Izbrisi**.
- 4 Označite potrditvena polja za e-pošto, ki jo želite izbrati.
- 5 Ko končate, tapnite enega od gumbov na dnu zaslona in tako na primer označite izbrano e-pošto kot prebrano oz. neprebrano ali pa jo izbršite. Za več možnosti pritisnite .





### Ogled vseh map za e-poštni račun

- 1 Ko imate odprt Začetni zaslon, tapnite . Nato poiščite in tapnite **E-pošta**.
- 2 Tapnite  na vrhu zaslona in izberite račun, ki ga želite preveriti, nato pa ponovno tapnite  in izberite **Pokaži vse mape** za prikaz vseh map tega računa.

### Spreminjanje pogostosti preverjanja prejete e-pošte



- 1 Ko imate odprt Začetni zaslon, tapnite .
- 2 Poiščite in tapnite **E-pošta**.
- 3 Pritisnite , nato pa tapnite **Nastavitve**.
- 4 Izberite račun, za katerega želite spremeniti pogostost preverjanja prejete e-pošte.
- 5 Tapnite **Pogostost preverj. e-pošte** in izberite eno izmed možnosti.

### Nastavitev samodejnega odgovora ob odsotnosti v računu Exchange Active Sync



- 1 Ko imate odprt Začetni zaslon, tapnite  in nato poiščite in tapnite **E-pošta**.
- 2 Pritisnite , nato pa tapnite **Nastavitve**.
- 3 Izberite račun EAS (Exchange Active Sync), za katerega želite nastaviti samodejni odgovor ob odsotnosti.
- 4 Tapnite **Odsoten**.
- 5 Tapnite  poleg **Odsoten**, tako da se  spremeni v .
- 6 Po potrebi označite potrditveno polje **Nastavite časovni obseg** in nastavite časovni obseg za samodejni odgovor.
- 7 V polje z besedilom za telo besedila vnesite svoje sporočilo ob odsotnosti.
- 8 Za potrditev tapnite **V redu**.

## Uporaba e-poštnih računov

### Dodajanje e-poštnega računa v telefonu



- 1 Ko imate odprt Začetni zaslon, tapnite .
- 2 Poiščite in tapnite **E-pošta**.
- 3 Tapnite  na vrhu zaslona, nato pa tapnite **Dodajanje računa**.
- 4 Vnesite e-poštni naslov in geslo, nato tapnite **Naprej**. Če nastavev e-poštnega računa ni mogoče prenesti samodejno, namestitev dokončajte ročno.
- 5 Ob pozivu vnesite ime e-poštnega računa, da ga boste lažje prepoznali. V e-pošti, ki jo pošiljate iz tega računa, je prikazano isto ime.
- 6 Ko končate, tapnite **Naprej**.

### Nastavljanje e-poštnega računa kot privzetega

- 1 Ko imate odprt Začetni zaslon, tapnite .
- 2 Poiščite in tapnite **E-pošta**.
- 3 Pritisnite , nato pa tapnite **Nastavitve**.
- 4 Izberite račun, ki ga želite uporabljati kot privzetega za sestavljanje in pošiljanje e-pošte.
- 5 Potrdite potrditveno polje **Privzeti račun**. Vsakič, ko odprete program za e-pošto, se prikaže prejeta pošta privzetega računa.

 Če imate le en e-poštni račun, je le-ta samodejno privzeti račun.

### Odstranjanje e-poštnega računa iz telefona

- 1 Ko imate odprt Začetni zaslon, tapnite .
- 2 Poiščite in tapnite **E-pošta**.
- 3 Pritisnite , nato pa tapnite **Nastavitve**.
- 4 Izberite račun, ki ga želite odstraniti.
- 5 Tapnite **Izbriši račun > V redu**.

### Gmail™ in druge storitve Google™

Če imate Google™ Račun, lahko v programu Gmail™ v svojem telefonu berete, pišete in organizirate e-poštna sporočila. Ko v telefonu nastavite Google™ Račun, lahko tudi klepetate s prijatelji prek programa Google Talk™, sinhronizirate program za koledar v telefonu s svojim Google Koledarjem™ ter prenašate programe in igre iz storitve Google Play™.

- ! Storitve in funkcije, ki so opisane v tem poglavju, morda niso podprte v vseh državah oz. regijah ali v vseh omrežjih in/ali pri vseh ponudnikih storitev na vseh območjih.

### Nastavljanje Google™ Računa v telefonu

- 1 Ko imate odprt Začetni zaslon, tapnite .
  - 2 Poiščite in tapnite **Nastavitve > Računi in sinhronizacija > Dodaj račun > Google**.
  - 3 Če želite ustvariti Google™ Račun, sledite navodilom čarovnika za registracijo ali se prijavite, če že imate račun. Zdaj lahko telefon uporabljate s storitvami Gmail™, Google Talk™ in Google Calendar™.
- 💡 V Google™ Račun se lahko prijavite oziroma ga ustvarite tudi v čarovniku za namestitve, ko prvič vklopite telefon. Lahko pa greste na splet in ustvarite račun na [www.google.com/accounts](http://www.google.com/accounts).

### Odpiranje aplikacije Gmail™

- 1 Na začetnem zaslonu Začetni zaslon tapnite .
- 2 Poiščite in tapnite **Gmail**.



# Google Talk™

Google Talk™ omogoča neposredno sporočanje v telefonu, tako da lahko klepetate s prijatelji, ki tudi imajo to aplikacijo.

## Zagon storitve Google Talk™

- 1 V Začetni zaslon tapnite .
- 2 Poiščite in tapnite **Talk**.

## Odgovarjanje na neposredno sporočilo z aplikacijo Talk



- 1 Ko nekdo z aplikacijo **Talk** z vami vzpostavi stik, se v vrstici stanja prikaže .
- 2 Vrstico stanja povlecite navzdol, nato pa tapnite sporočilo in začnite klepetati.

# Timescape™

Timescape™ zbere vse komunikacije v vgrajenem pogledu. Dogodki, kot so denimo posodobitve Facebook™ ali Twitter™, so na zaslonu prikazane kot ploščice v kronološkem toku. Prebrskajte datoteke, če želite dobiti majhen predogled dogodkov, preden jih odprete in pregledate celo vsebino. Timescape vključuje tudi gumb z znakom za neskončno vsebino , s katerim dostopate do niza vsebin o elementu, ki ga trenutno pregledujete.

- ! Storitve in funkcije, ki so opisane v tem poglavju, morda niso podprte v vseh državah oz. regijah ali v vseh omrežjih in/ali pri vseh operaterjih na vseh območjih.

## Zagon gradnika Timescape™

- 1 Ko imate odprt Začetni zaslon, tapnite .
- 2 Poiščite in tapnite **Timescape™** .
- 3 Če gradnik Timescape™ zaganjate prvič, za nastavitev gradnika Timescape tapnite ploščico na uvodnem zaslonu.
- 4 Tapnite zaslon **Storitve** in se tako prijavite v družabno omrežje, kot je Facebook™ ali Twitter™, ali pa v storitvi Google Play™ poiščite končnice, ki so povezane z gradnikom Timescape.
- 5 Če se ne želite prijaviti v račune družabnih omrežij ali iskati v storitvi Google Play™, tapnite **Dokončano**.

## Glavni pogled gradnika Timescape™



- 1 Prikaže vašo najnovejšo posodobitev v družabnem omrežju
- 2 Ploščice gradnika Timescape™, prikazane v časovnem zaporedju
- 3 Filter dogodkov gradnika Timescape™

## Uporaba aplikacije Timescape™



### Premikanje med ploščicami v programu Timescape™

- 1 Ko imate odprt Začetni zaslon, tapnite .
- 2 Poiščite in tapnite **Timescape™**.
- 3 Če se želite premikati med ploščicami, podrsajte navzgor ali navzdol.

### Predogled ploščice v programu Timescape™

- 1 Ko imate odprt Začetni zaslon, tapnite .
- 2 Poiščite in tapnite **Timescape™**.
- 3 Premaknite se do ploščice, ki si jo želite predogledati, in jo tapnite.

## Pregled filtra dogodkov gradnika Timescape™



-  Vsi dogodki
-  Posodobitve stikov iz storitve Twitter™
-  Posodobitve stikov iz omrežja Facebook™

-  Če imate nameščene druge storitve gradnika Timescape, je v filtru dogodkov gradnika Timescape™ prikazanih več dogodkov.

### Filtriranje dogodkov, prikazanih v programu Timescape™

- 1 Ko imate odprt Začetni zaslon, tapnite .
- 2 Poiščite in tapnite **Timescape™**.
- 3 Tapnite ali podrsajte med ikonami filtra.



### Osveževanje glavnega pogleda v programu Timescape™

- Ko je filter dogodkov v programu Timescape™ nastavljen tako, da prikazuje vse dogodke, pritisnite  in nato tapnite **Osveži**.
-  Ko osvežite glavni pogled, bo telefon morda vzpostavil povezavo z internetom in posodobil informacije spletnih računov storitev, ki ste jih povezali s programom Timescape™.



### Prijava v storitev Facebook™ ali Twitter™ v programu Timescape™

- 1 V Začetni zaslon tapnite .
  - 2 Poiščite in tapnite **Timescape™**.
  - 3 Pritisnite  in tapnite **Nastavitve > Nastavite storitve**.
  - 4 Tapnite storitev, v katero se želite prijaviti.
  - 5 Vnesite podatke za prijavo.
-  Ko ste prijavljeni v spletno storitev, lahko v storitvi Timescape™ posodobite svoje stanje ali si ogledate posodobitve iz spletne storitve.

### Posodabljanje stanja storitve Facebook™ ali Twitter™ v programu Timescape™

- 1 Ko imate odprt Začetni zaslon, tapnite .
- 2 Poiščite in tapnite **Timescape™**.
- 3 Tapnite  > **Posodobi stanje**.
- 4 Tapnite storitev, za katero želite posodobiti stanje. Če v storitev niste vpisani, se morate pred nadaljevanjem vanjo vpisati. Ko izberete želeno storitev, tapnite **Nadaljuj**.
- 5 Tapnite besedilno polje in vnesite svoje novo stanje, nato pa tapnite **Objavi**.



### Odjava iz storitev Facebook™ ali Twitter™ v programu Timescape™

- 1 V Začetni zaslon tapnite .
  - 2 Poiščite in tapnite **Timescape™**.
  - 3 Pritisnite  in tapnite **Nastavitve > Nastavite storitve**.
  - 4 Tapnite storitev, iz katere se želite odjaviti.
-  Ob odjavi se informacije o računu izbrišejo.

## Prenos novih storitev za gradnik Timescape™

V storitvi Google Play™ lahko iščete po končnici in prenesete nove storitve za gradnik Timescape™. Takšne storitve vključujejo programe in vtičnike, ki gradnik Timescape nadgradijo z dodatnimi funkcijami. Lahko na primer prenesete programe, ki gradnik Timescape posodablajo z vašimi aktivnostmi na različnih spletnih mestih družabnih omrežij.

## Prenos in namestitve novih storitev za gradnik Timescape™

- 1 Ko imate odprt Začetni zaslon, tapnite .
  - 2 Poiščite in tapnite **Timescape™**.
  - 3 Pritisnite , nato pa tapnite **Nastavitve > Nastavite storitve > Iskanje razširitev**.
  - 4 Če v telefonu nimate nastavljenega Google Računa, upoštevajte navodila za zaslonu in ga dodajte. V nasprotnem primeru pa boste preusmerjeni neposredno v storitev Google Play™.
  - 5 V storitvi Google Play™ s seznama, ki se prikaže, izberite storitev, ki jo želite prenesti, nato pa upoštevajte navodila za prenos in namestitve.
-  Nameščene storitve gradnika Timescape lahko izbrišete na enak način kot vse ostale nameščene programe.



## Ogled dogodka v aplikaciji Timescape™

- 1 Na začetnem zaslonu Začetni zaslon tapnite .
- 2 Poiščite in tapnite **Timescape™**.
- 3 Premaknite se do ploščice izbranega dogodka in jo tapnite, tako da se pojavi v načinu predogleda. Nato ponovno tapnite ploščico.

## Gumb z znakom za neskončno v programu Timescape™

Če tapnete ploščico, se v zgornjem desnem kotu prikaže gumb z znakom za neskončno . Če je ploščica povezana s stikom, lahko dostopate do povezane vsebine tako, da tapnete gumb z znakom za neskončno.

## Ogled vseh komunikacij s stikom v programu Timescape™

- 1 Ko imate odprt Začetni zaslon, tapnite .
- 2 Poiščite in tapnite **Timescape™**.
- 3 Tapnite ploščico dogodka, ki je povezan s stikom.
- 4 Tapnite . Prikažejo se vse komunikacije z osebo.
- 5 Tapnite ali podrsajte elemente filtra na dnu zaslona, če si želite ogledati komunikacije z osebo prek drugih predstavnosti.

## Nastavitve aplikacije Timescape™

### Dostop do nastavitve programa Timescape™

- 1 Na začetnem zaslonu Začetni zaslon tapnite .
- 2 Poiščite in tapnite **Timescape™**.
- 3 Pritisnite , nato pa tapnite **Nastavitve**.

### Načrtovanje posodobitev vsebine spletnih storitev v programu Timescape™

- 1 V Začetni zaslon tapnite .
- 2 Poiščite in tapnite **Timescape™**.
- 3 Pritisnite  in tapnite **Nastavitve > Načrtovan. posodobitev**.
- 4 Tapnite zeleno možnost. Če izberete **Ročno**, se storitve ne bodo posodobile samodejno.

## Gradnik vira Timescape™

Gradnik vira Timescape™ prikazuje vse najnovejše dogodke Timescape™ v enem pogledu. Če želite videti najnovejše posodobitve, znotraj območja gradnika povlecite navzdol, če pa si želite ogledati celotno vsebino posameznega dogodka, pa podrsajte navzgor ali navzdol. Prav tako lahko tapnete dogodek za ogled njegove vsebine prek celotnega zaslona, ali če se želite odzvati prek komentarjev, všečkanja ali ponovnega tvitanja.

## Pogled gradnika vira Timescape™



1 Bližnjica do glavnega pogleda Timescape™

2 Bližnjica za posodobitev stanja

3 Najnovejši spletni dogodki

### Dodajanje gradnika vira Timescape™ na začetni zaslon

- 1 Preverite, ali ima Začetni zaslon dovolj prostora za nov gradnik.
- 2 Tapnite prazno območje na zaslonu Začetni zaslon, nato pa tapnite .
- 3 Poiščite in tapnite **Vir Timescape™**.

### Odstranjevanje gradnika »Vir programa Timescape™« z začetnega zaslona

- 1 Na začetnem zaslonu se dotaknite gradnika »Vir programa Timescape™« in ga pridržite.
- 2 Povlecite gradnik na .

## Gradnik »Prijatelji v programu Timescape™«

Gradnik »Prijatelji v programu Timescape™« vas obvešča o najnovejših dejavnostih v družabnih omrežjih, povezanih z vami in vašimi prijatelji. Pregledate lahko vse dejavnosti in komunicirate s prijatelji prek komentarjev, oznak »Všeč mi je« in posredovanjem tвитov.

## Pogled gradnika za prijatelje Timescape™

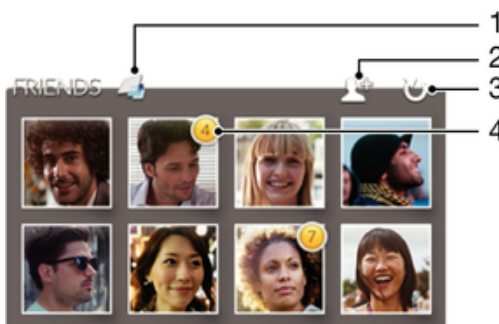

1 Bližnjica do glavnega pogleda Timescape™

2 Izberite različne prijatelje, ki jim želite slediti. Ta ikona se prikaže, ko so vse reže polne.

3 Tapnite za osvežitev prikaza

4 Indikator aktivnosti – prikazuje posodobitve virov

### Dodajanje gradnika za prijatelje Timescape™ na začetni zaslon

- 1 Preverite, ali ima Začetni zaslon dovolj prostora za nov gradnik.
- 2 Tapnite prazno območje na zaslonu Začetni zaslon, nato pa tapnite .
- 3 Poiščite in tapnite **Prijat. v stor. Timescape™**.

### Odstranjanje gradnika za prijatelje Timescape™ z začetnega zaslona

- 1 Na začetnem zaslonu se dotaknite gradnika za prijatelje Timescape™ in ga pridržite.
- 2 Gradnik povlecite do .

### Gradnik »Souporaba programa Timescape™«

Z eno od storitev, v katero ste se prijavi iz telefona, omogočite souporabo svojega stanja. Objavite lahko na primer posodobitve v storitvi Facebook™ ali Twitter™.

### Pogled gradnika za souporabo Timescape™

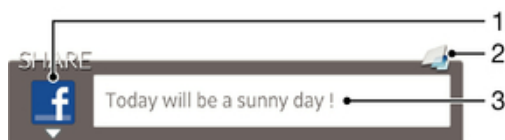

- 1 Ikona, ki prikazuje storitev, s katero se trenutno pošiljajo objave
- 2 Bližnjica do glavnega pogleda gradnika Timescape™
- 3 Tukaj vnesite nove objave

### Dodajanje gradnika za souporabo Timescape™ na začetni zaslon

- 1 Preverite, ali ima Začetni zaslon dovolj prostora za nov gradnik.
- 2 Tapnite prazno območje na zaslonu Začetni zaslon, nato pa tapnite .
- 3 Poiščite in tapnite **Sk.rab.v sto. Timescape™**.

### Odstranjanje gradnika za souporabo Timescape™ z začetnega zaslona

- 1 Na začetnem zaslonu se dotaknite gradnika za souporabo Timescape™ in ga pridržite.
- 2 Gradnik povlecite do .

# Uvod v storitev Google Play™

Odprite Google Play™ in vstopite v svet programov in iger. Programe in igre lahko iščete v različnih kategorijah. Program ali igro lahko tudi ocenite in o njej pošljete povratne informacije.

Če želite uporabljati Google Play™, potrebujete račun Google™. Če želite več informacij, glejte *Nastavljanje Google™ Računa v telefonu* na strani 56.

- ! Google Play™ morda ni na voljo v vseh državah in regijah.

## Odpiranje trgovine Google Play™

- 1 Ko imate odprt Začetni zaslon, tapnite .
- 2 Poiščite in tapnite **Trgovina Play**.

## Prenos iz storitve Google Play™

Prenašate lahko vse vrste programov iz storitve Google Play™, vključno z brezplačnimi.

### Pred prenosom programov

Preden začnete postopek prenosa storitve Google Play™, preverite, ali imate delujočo internetno povezavo.

Ne pozabite tudi, da boste pri prenosu vsebine v telefon morali morda plačati stroške prenosa podatkov. Če želite več informacij, se obrnite na svojega operaterja.

### Prenos brezplačnega programa

- 1 V trgovini Google Play™ z brskanjem po kategorijah ali s funkcijo za iskanje poiščite element, ki ga želite prenesti.
- 2 Tapnite element, če si želite ogledati njegove podrobnosti, sledite navodilom in dokončajte namestitev.

### Prenos plačanega programa

- 1 V trgovini Google Play™ z brskanjem po kategorijah ali s funkcijo za iskanje poiščite element, ki ga želite prenesti.
- 2 Tapnite element, če si želite ogledati njegove podrobnosti, sledite navodilom na telefonu in dokončajte nakup.

### Odpiranje prenesenega programa

- 1 V storitvi Google Play™, pritisnite  in nato tapnite **Moji programi**.
- 2 Tapnite preneseni program.

- 💡 Do prenesenih programov lahko dostopate tudi na zaslonu s programi.

## Brisanje podatkov programov

Občasno boste morali izbrisati podatke za program. To se lahko zgodi na primer pri polnem pomnilniku programa ali če želite počistiti rekorde za igro. V nekaterih programih boste želeli tudi izbrisati e-pošto in sporočila SMS ter MMS.

### Čiščenje predpomnilnika programa

- 1 Ko imate odprt Začetni zaslon, tapnite .
- 2 Poiščite in tapnite **Nastavitve**.
- 3 Tapnite **Programi**.
- 4 Tapnite program, v katerem želite počistiti predpomnilnik.
- 5 Tapnite **Počisti predpomnilnik**.

- ! Iz nekaterih programov ni mogoče počistiti predpomnilnika.

### Brisanje nameščene aplikacije

- 1 Ko imate odprt Začetni zaslon, tapnite .
  - 2 Poiščite in tapnite **Nastavitve**.
  - 3 Tapnite **Programi**.
  - 4 Izberite program, ki ga želite izbrisati.
  - 5 Tapnite **Odstranitev**.
- ! Nekaterih vnaprej nameščenih programov ni mogoče izbrisati.

## Dovoljenja

Nekateri programi morajo za pravilno delovanje dostopati do delov vašega telefona. Takšen je, na primer, program za navigacijo, ki potrebuje dovoljenja za pošiljanje in prejemanje podatkovnega prometa ter za dostop do vašega položaja. Nekateri programi lahko zlorabijo svoja dovoljenja za krajo ali brisanje podatkov ali za javljanje vaših podatkov. Poskrbite, da namestite in nastavite potrebna dovoljenja samo za programe, ki jim zaupate.

### Ogled dovoljenj aplikacije

- 1 Ko imate odprt Začetni zaslon, tapnite .
- 2 Poiščite in tapnite **Nastavitve**.
- 3 Tapnite **Programi**.
- 4 Tapnite zeleni program.
- 5 Če želite pregledati pomembne podrobnosti v razdelku **Dovoljenja**, se premaknite navzdol.

## Nameščanje programov, ki niso iz storitve Google Play™

Z nameščanjem programov, ki imajo neznan ali nezanesljiv izvor, lahko poškodujete telefona. Telefon je privzeto nastavljen tako, da takšne namestitve blokira. Kljub temu pa lahko to nastavitve spremenite in dovolite nameščanje programov iz neznanih virov.

- ! Sony ne jamči za učinkovitost delovanja programov ali vsebin zunanjih proizvajalcev, ki jih v telefon prenesete s spleta ali na drug način. Sony prav tako ne odgovarja za morebitno škodo ali zmanjšano učinkovitost delovanja telefona, ki jo je mogoče pripisati prenosu vsebine zunanjega proizvajalca. Uporabljajte le vsebino iz zanesljivih virov. Če imate kakršna koli vprašanja, se obrnite na ponudnika vsebine.

### Dovoljevanje nameščanja programov, ki niso programi iz storitve Google Play™

- 1 Ko imate odprt Začetni zaslon, tapnite .
- 2 Poiščite in tapnite **Nastavitve > Varnost**.
- 3 Potrdite potrditveno polje **Neznani viri**.



# Storitev PlayNow™

Uporabite storitev PlayNow™, če želite prenašati programe, glasbo, igre, melodije zvonjenja in ozadja. Storitev PlayNow™ ponuja brezplačne in plačljive prenose.



- 💡 Storitev PlayNow™ ni na voljo v vseh državah.

## Pred prenosom vsebin

Pred prenosom poskrbite, da imate povezavo z internetom. Morda boste morali v telefon vstaviti tudi pomnilniško kartico, s katero boste prenašali vsebine.

- ! Ko prenesete vsebino v svoj telefon, boste morda morali plačati za količino podatkov, ki ste jih prenesli. Za informacije o stroških prenosa podatkov za svojo državo se obrnite na svojega operaterja.

## Zagon funkcije PlayNow™

- 1 Na začetnem zaslonu Začetni zaslon tapnite .
- 2 Poiščite in tapnite .

## Prenosi iz storitve PlayNow™

Iz storitve PlayNow™ lahko neposredno v telefon prenesete številno različno vsebino. Izbirate lahko med mnogimi programi, igrami, glasbo, načini zvonjenja in drugimi vsebinami. Upoštevajte, da se možnosti plačila za plačljive programe lahko razlikujejo glede na državo.

## Prenos elementa PlayNow v telefon

- 1 Ko imate odprt Začetni zaslon, tapnite .
- 2 Poiščite in tapnite **PlayNow™**.
- 3 Z brskanjem po kategorijah ali s funkcijo za iskanje poiščite element, ki ga želite prenesti.
- 4 Tapnite element, če si želite ogledati podrobnosti.
- 5 Če želite začeti nakup, kliknite »Kupi zdaj!« Ko je veljavnost nakupa preverjena, lahko začnete prenašati vsebino.

# Video Unlimited™









S storitvijo Video Unlimited™ si lahko izposojate videe in jih kupujete, te pa si lahko nato ogledate na telefonu, v računalniku in v napravah PlayStation® Portable (PSP®) in PlayStation® 3. Izbirate lahko med najnovejšimi filmi iz Hollywooda, akcijskimi filmi, komedijami, klasikami in različnimi drugimi kategorijami.

- ! Video Unlimited™ morda ni na voljo v vseh državah ali regijah.

## Zagon storitve Video Unlimited™

- 1 Ko imate odprt Začetni zaslon, tapnite .
- 2 Poiščite in tapnite .

## Pregled menija Video Unlimited™

	Ogled informacij o računu
	Iskanje videa
	Ogled statusov prenosa vseh elementov
	Ogled in spreminjanje nastavitev računa, nakupov in prenosov
	Dodajanje trenutnega videoposnetka na seznam želja
	Brisanje vseh elementov s seznama želja
	Brisanje videoposnetka, ki si ga trenutno ogledujete, s seznama želja
	Souporaba informacij o trenutnem videoposnetku prek družabnih omrežij, e-pošte, povezave Bluetooth in drugih načinov
	Ogled pravnih informacij

- ! Meni storitve Video Unlimited™ je dinamičen, kar pomeni, da vse možnosti niso vedno na voljo. Možnost brisanja vseh elementov na seznamu želja je na primer na voljo le takrat, ko si ogledujete seznam.

## Odpiranje menija storitve Video Unlimited™

- Zaženite storitev **Video Unlimited** in nato pritisnite .

## Ustvarjanje računa Video Unlimited™

Če si želite s storitvijo Video Unlimited™ izposojati filme ali jih kupovati, morate ustvariti račun Video Unlimited™. Če že imate omrežni račun PlayStation®, lahko uporabite kar tega.

## Raziskovanje ponudbe Video Unlimited™







Videoposnetke poiščite po zvrsti ali vnesite besedilo in iščite določen element. Na voljo je tudi predogled videoposnetkov, ki vas zanimajo.

## Izposoja ali nakup videa

Ko si izposodite film, je ta za ogled na voljo omejen čas. To časovno obdobje se med tržišči razlikuje. Kupljeni video lahko tudi prenesete v večino naprav Sony™, ki so povezane z vašim računom Video Unlimited™.

## Pregled obvestil storitve Video Unlimited™

Pri nakupu ali izposoji videoposnetkov se lahko prikažejo ta obvestila:

-  Prenos videoposnetka končan
-  Prenos ni uspel. Preverite, ali ima telefon vzpostavljeno povezavo z omrežjem Wi-Fi® in ali imate na pomnilniški kartici dovolj prostora.
-  Prenos videoposnetka poteka
-  Prenos je začasno prekinjen
-  Potrditev uspešnega nakupa
-  Obdobje odštevanja časa izposoje se je začelo

## Ogled videa prek storitve Video Unlimited™

Izposojene ali kupljene vidoe si lahko ogledate v večini naprav Sony™, ki so povezane z vašim računom Video Unlimited™.

## Pregled menija videoizrezkov

Med gledanjem videoizrezka v Video Unlimited™ lahko odprete meni z naslednjimi možnostmi:

-  Brisanje trenutnega videoposnetka
-  Ogled informacij o trenutnem videoposnetku
-  Spreminjanje jezika zvoka
-  Spreminjanje jezika podnapisov ali odstranjevanje podnapisov

# Music Unlimited™

Music Unlimited™ je naročniška storitev, ki omogoča dostop do milijonov pesmi preko povezave 3G ali Wi-Fi®. Svojo osebno glasbeno knjižnico lahko upravljate in urejate s pomočjo oblaka z raznih naprav, poleg tega pa lahko z osebnim računalnikom z operacijskim sistemom Windows® sinhronizirate sezname predvajanja in glasbo. Za več informacij obiščite [www.sonyentertainmentnetwork.com](http://www.sonyentertainmentnetwork.com).

- ! Storitev Music Unlimited™ ni na voljo v vseh državah ali regijah.

## Zagon storitve Music Unlimited™

- 1 Ko imate odprt Začetni zaslon, tapnite .
- 2 Poiščite in tapnite .

# Organiziranje

## Koledar

Vaš telefon ima koledar za upravljanje vašega urnika. Če imate Google™ Račun, lahko koledar v telefonu sinhronizirate s spletnim koledarjem. Glejte *Sinhronizacija podatkov v telefonu* na strani 73.





### Nastavljanje pogleda koledarja

- 1 Ko imate odprt Začetni zaslon, tapnite  in nato poiščite in tapnite **Koledar**.
- 2 Tapnite **Mesec**, **Teden** ali **Dnevi** in izberite možnost.

### Ogled več koledarjev

- 1 Ko imate odprt Začetni zaslon, tapnite  in nato poiščite in tapnite **Koledar**.
- 2 Pritisnite , nato pa tapnite **Moji koledarji**.
- 3 Izberite koledarje, ki si jih želite ogledati.



### Ustvarjanje koledarskega dogodka

- 1 Ko imate odprt Začetni zaslon, tapnite  in nato tapnite **Koledar**.
  - 2 Tapnite .
  - 3 Vnesite ime, čas, mesto in opis dogodka.
  - 4 Če želite, v možnosti **Ponovitev** izberite drugo možnost.
  - 5 Izberite opomnik za dogodek. Če želite dodati nov opomnik za dogodek, tapnite .
  - 6 Tapnite **Shrani**.
-  Ko se bliža čas dogodka, telefon predvaja kratek zvok, da vas opomni. V vrstici stanja se prikaže .

### Ogled dogodkov v koledarju

- 1 Ko imate odprt Začetni zaslon, tapnite  in nato tapnite **Koledar**.
- 2 Tapnite dogodek, ki si ga želite ogledati.

### Spreminjanje nastavitve koledarja

- 1 Ko imate odprt Začetni zaslon, tapnite  in nato tapnite **Koledar**.
- 2 Pritisnite , nato pa tapnite **Nastavitve**.
- 3 Tapnite nastavev, ki jo želite spremeniti, nato pa jo uredite po želji.

## Budilka

Telefon lahko uporabite kot budilko in kot zvok budilke izberete kateri koli zvok v telefonu. Če je telefon izklopljen, se budilka ne vklopi. Če je telefon v tihem načinu, se budilka kljub temu vklopi.

### Odpiranje budilke

- 1 Ko imate odprt Začetni zaslon, tapnite .
- 2 Poiščite in tapnite **Alarm in ura**.

### Nastavitev novega alarma



- 1 Ko imate odprt začetni zaslon, tapnite .
- 2 Poiščite in tapnite **Alarm in ura**.
- 3 Tapnite **Dodaj alarm**.
- 4 Čas prilagodite tako, da se premikate gor in dol.
- 5 Če želite, uredite še druge nastavitve alarma.
- 6 Tapnite **Konec**.

### Urejanje obstoječega alarma

- 1 Ko imate odprt Začetni zaslon, tapnite .
- 2 Poiščite in tapnite **Alarm in ura**.
- 3 Tapnite alarm, ki ga želite urediti.
- 4 Pomikajte se navzgor oziroma navzdol, da prilagodite čas.
- 5 Če želite, uredite še druge nastavitve alarma.
- 6 Tapnite **Konec**.

! Prikazana oblika zapisa časa za alarm je enaka kot oblika zapisa, ki jo izberete za splošno nastavitve časa, na primer 12-urna ali 24-urna.

### Izklop alarma

- 1 Ko imate odprt Začetni zaslon, tapnite .
- 2 Poiščite in tapnite **Alarm in ura**.
- 3 Tapnite  poleg alarma, ki ga želite deaktivirati.

### Vklop obstoječega alarma

- 1 Ko imate odprt Začetni zaslon, tapnite .
- 2 Poiščite in tapnite **Alarm in ura**.
- 3 Tapnite  poleg alarma, ki ga želite aktivirati.

### Brisanje alarma

- 1 Ko imate odprt Začetni zaslon, tapnite .
- 2 Poiščite in tapnite **Alarm in ura**.
- 3 Dotakniti se alarma, ki ga želite izbrisati, in ga pridržite.
- 4 Tapnite **Izbriši alarm** in nato **Da**.

### Nastavljanje načina zvonjenja za alarm

- 1 Ko imate odprt Začetni zaslon, tapnite .
- 2 Poiščite in tapnite **Alarm in ura**.
- 3 Tapnite alarm, ki ga želite urediti.
- 4 Tapnite **Dodatne nastavitve alarma** in opustiti potrditveno polje **Nastavitve sloga**.
- 5 Tapnite **Zvok alarma** in izberite eno izmed možnosti.
- 6 Tapnite **Konec**.

### Nastavljanje ponavljajočega se alarma

- 1 Ko imate odprt Začetni zaslon, tapnite .
- 2 Poiščite in tapnite **Alarm in ura**.
- 3 Tapnite alarm, ki ga želite urediti.
- 4 Tapnite **Ponovitev**.
- 5 Označite potrditvena polja za zelene dni in tapnite **V redu**.
- 6 Tapnite **Konec**.

### Nastavitev naslova za alarm

- 1 Ko imate odprt Začetni zaslon, tapnite .
- 2 Poiščite in tapnite **Alarm in ura**.
- 3 Tapnite alarm, ki ga želite urediti.
- 4 Tapnite **Dodatne nastavitve alarma**, nato tapnite polje **Besedilo alarma** in vnesite ime alarma.
- 5 Tapnite **Konec**.

### Aktiviranje funkcije vibriranja za alarm

- 1 Ko imate odprt Začetni zaslon, tapnite .
- 2 Poiščite in tapnite **Alarm in ura**.
- 3 Tapnite alarm, ki ga želite urediti.
- 4 Tapnite **Dodatne nastavitve alarma**, nato pa označite potrditveno polje **Vibriranje**.
- 5 Tapnite **Konec**.

### Nastavljanje vklopa alarma, ko je telefon v tihem načinu

- 1 Ko imate odprt Začetni zaslon, tapnite .
- 2 Poiščite in tapnite **Alarm in ura**, nato pa tapnite in tako izberite alarm.
- 3 Tapnite **Dodatne nastavitve alarma**, nato pa označite potrditveno polje **Alarm v tihem načinu**.
- 4 Tapnite **Konec**.

### Vključitev dremanja, ko se alarm vklopi

- Tapnite **Dremaj – min**.



### Izklop alarma, ko se vklopi

- Podrsajte  v desno.

# Optično branje s programom NeoReader™

Uporabite telefon kot optični bralnik črtnih kod, če želite izvesti več o elementih, ki jih pregledate. V oglaševanju v reviji na primer opazite plašč in želite poiskati najbližnjo prodajalno, kjer plašč lahko kupite. Če oglaševanje vsebuje berljivo črtno kodo, jo program NeoReader™ uporabi za dostop do mobilne spletne vsebine, na primer do spletne strani z več podatki o izdelku ali do zemljevida bližnjih trgovin. Program NeoReader™ podpira večino standardnih vrst črtnih kod.

## Zagon aplikacije NeoReader™

- 1 Na začetnem zaslonu Začetni zaslon tapnite .
- 2 Poiščite in tapnite  NeoReader™.

## Optično branje črtnih kod

- 1 Ko je program NeoReader™ odprt, pridržite kamero telefona nad črtno kodo, dokler v iskalu ni vidna celotna črna koda.
- 2 Telefon samodejno optično prebere črtno kodo in zavibrira, ko črtno kodo prepozna. Če črtno kodo ni bilo mogoče prepoznati, tapnite  in kodo preglejte ročno.

## Ročno vnašanje črtnih kod

- 1 Odprite program NeoReader™ in tapnite .
- 2 Tapnite besedilno polje in vnesite številke črtnih kod.

## Pregled menija v programu NeoReader™

V programu NeoReader™ so na voljo naslednje možnosti menija:



Zajemite črtno kodo z večjo ločljivostjo slike v primerih, ko program NeoReader™ samodejno ne prepozna črtnih kod.



Ročno vnesite številke črtnih kod. To možnost lahko uporabite, če ima fotoaparat težave pri branju črtnih kod.



Oglejte si seznam predhodno skeniranih črtnih kod.



Izberite nastavitve za uporabo programa NeoReader™.



Oglejte si informacije o programu NeoReader™.



Preberite več o različnih vrstah črtnih kod in o načinu uporabe programa NeoReader™.



Izberite osebne nastavitve, kot je jezik ali država. Te informacije se uporabijo za prilagajanje vsebine črtnih kod.



Pošljite sporočilo SMS in povabite prijatelja k prenosu programa NeoReader™.



# Sinhronizacija podatkov v telefonu

Glede na programe, ki ste jih namestili na telefon, lahko stike, e-pošto, dogodke na koledarju in druge informacije s telefonom sinhronizirate iz več e-poštnih računov, storitev za sinhronizacijo in drugih vrst računov. Sinhroniziranje telefona z drugimi informacijskimi viri je enostaven in praktičen način, da ostanete ažurni.

Lahko:

- dostopate do storitev, kot so Gmail™, Google Koledar™, Google™ stiki, zaznamki za Google™ Chrome™ in druge storitve Google.
- dostopate do programov za poslovno e-pošto, imenik in koledar.
- dostopate stikov, koledarja, albumov ter drugih storitev znotraj omrežja Facebook™.

## Sinhronizacija s storitvijo Google™

Sinhronizirajte telefon z različnimi storitvami Google™ in ohranite ažurnost svojih informacij, ne glede na to, na kateri napravi uporabljate račun Google™. Na primer, sinhronizirate lahko stike, Gmail™, koledar in podatke spletnega brskalnika.

### Nastavitev računa Google™ v telefonu za samodejno sinhronizacijo

- 1 Ko imate odprt Začetni zaslon, tapnite .
- 2 Tapnite **Nastavitve > Računi in sinhronizacija**.
- 3 Prepričajte se, da je sinhronizacija vključena, tako da se programi lahko sinhronizirajo samodejno.
- 4 Tapnite **Dodaj račun > Google**.
- 5 Če želite ustvariti račun Google™, sledite postopku v čarovniku za registracijo, če pa račun že imate, se prijavite.
- 6 Tapnite **Naprej**.
- 7 Tapnite račun Google™, ki ste ga ustvarili, nato pa tapnite elemente, ki jih želite sinhronizirati.

### Ročno sinhroniziranje z računom Google™

- 1 Na začetnem zaslonu Začetni zaslon tapnite .
- 2 Tapnite **Nastavitve > Računi in sinhronizacija**.
- 3 Tapnite račun Google™, ki ga želite sinhronizirati.
- 4 Pritisnite , nato pa tapnite **Sinhroniziraj**.



### Sinhroniziranje programa z računom Google™

- 1 Ko imate odprt Začetni zaslon, tapnite .
- 2 Tapnite **Nastavitve > Računi in sinhronizacija**.
- 3 Tapnite račun Google™, ki ga želite sinhronizirati. Seznam prikazanih programov, ki jih je mogoče sinhronizirati račun Google.
- 4 Tapnite program, ki ga želite sinhronizirati z računom Google.

### Sinhronizacija podatkov spletnega brskalnika z brskalnikom Google™ Chrome™

- 1 Ko imate odprt Začetni zaslon, tapnite .
- 2 Tapnite **Nastavitve > Računi in sinhronizacija**.
- 3 Tapnite račun Google™, ki ga želite sinhronizirati, nato pa tapnite **Sinhroniziraj brskalnik**.

### Odstranjevanje računa Google™ iz telefona

- 1 Ko imate odprt Začetni zaslon, tapnite .
- 2 Tapnite **Nastavitve > Računi in sinhronizacija**.
- 3 Tapnite račun Google™, ki ga želite odstraniti s seznama računov.
- 4 Pritisnite , nato pa tapnite **Odstrani račun**.
- 5 Znova tapnite **Odstrani račun** za potrditev.

## Sinhronizacija vaše službene e-pošte, koledarja in stikov

Dostopajte do svojih e-poštnih sporočil, sestankov v koledarju in stikov neposredno iz telefona. Pregledujte in upravljajte jih tako preprosto, kot bi jih v računalniku. Po namestitvi lahko podatke najdete v programih **E-pošta**, **Koledar** in **Imenik**.

- ! Če želite dostopati do funkcionalnosti, ki je opisana zgoraj, morajo biti vaši službeni podatki shranjeni na strežniku Microsoft® Exchange.

### Nastavljanje poslovnega e-poštnega računa, koledarja in stikov v telefonu

- 1 Ko imate odprt Začetni zaslon, tapnite .
- 2 Tapnite **Nastavitve > Računi in sinhronizacija**.
- 3 Zagotovite, da je sinhronizacija vklopljena, tako da se podatki lahko samodejno sinhronizirajo glede na nastavljeni interval sinhronizacije.
- 4 Tapnite **Dodaj račun > Podjetje**.
- 5 Vnesite svoj poslovni e-poštni naslov in geslo.
- 6 Tapnite **Naprej**. Telefon pridobiva podatke o vašem računu. Če pride do napake, se obrnite na skrbnika omrežja v podjetju, ki vam bo podal več informacij denimo o imenu domene in naslovu strežnika Exchange.
- 7 Če želite strežniku podjetja omogočiti nadzor nad svojim telefonom, tapnite **V redu**.
- 8 Izberite podatke, ki jih želite sinhronizirati s telefonom, denimo stike in vnose koledarja.
- 9 Po želji aktivirajte skrbnika naprave, ki bo strežniku podjetja omogočil nadzor nad določenimi varnostnimi funkcijami telefona. Strežniku podjetja lahko na primer omogočite, da nastavi pravila gesla in šifriranje pomnilnika.
- 10 Ko ste končali z nastavitvami, vnesite ime poslovnega računa, ki ga bo mogoče zlahka prepoznati.



### Urejanje nastavitve poslovne e-pošte, koledarja in stikov

- 1 Ko imate odprt Začetni zaslon, tapnite .
- 2 Tapnite **Nastavitve > Računi in sinhronizacija** in izberite svoj poslovni račun.
- 3 Tapnite **Nastavitve računa** in nato še poslovni račun, ki ga želite urediti.
- 4 Spremenite zelene nastavitve.

### Nastavljanje intervala sinhronizacije za poslovni račun

- 1 Ko imate odprt Začetni zaslon, tapnite .
- 2 Tapnite **Nastavitve > Računi in sinhronizacija** in izberite svoj poslovni račun.
- 3 Tapnite **Nastavitve računa** in nato še poslovni račun, za katerega želite nastaviti raven sinhronizacije.
- 4 Tapnite **Pogostost preverj. e-pošte** in izberite eno izmed možnosti intervala.

### Odstranjevanje poslovnega računa iz telefona

- 1 Ko imate odprt Začetni zaslon, tapnite .
- 2 Tapnite **Nastavitve > Računi in sinhronizacija**, nato pa tapnite vaš poslovni račun.
- 3 Pritisnite , nato pa tapnite **Odstrani račun**.
- 4 Znova tapnite **Odstrani račun** za potrditev.

## Sinhronizacija z omrežjem Facebook™

Facebook™ lahko v telefonu uporabljate na dva načina. Za dostop do spletnega računa Facebook lahko uporabite standardni program Facebook, lahko pa sinhronizirate svoj račun Facebook s telefonom in pridobite neposreden dostop do vsebine Facebooka prek drugih programov. S programom Timescape™ lahko npr. objavljate sporočila v storitvi Facebook in dostopate do vnosov koledarja, fotografij in stikov Facebook iz sorodnih programov v telefonu, denimo iz programa Koledar. Če želite sinhronizirati telefon s storitvijo Facebook, morate najprej nastaviti račun za integracijo s storitvijo Facebook – rešitev, ki jo je razvilo podjetje Sony za lažjo integracijo.



### Nastavitev računa za integracijo s storitvijo Facebook™ v telefonu

- 1 Ko imate odprt Začetni zaslon, tapnite .
  - 2 Tapnite **Nastavitve > Računi in sinhronizacija**.
  - 3 Zagotovite, da je sinhronizacija vklopljena, tako da programi lahko samodejno sinhronizirajo podatke.
  - 4 Tapnite **Dodaj račun > Storitve Facebook v programih Sony™**.
  - 5 Sledite zaslonskim navodilom za ustvarjanje računa za integracijo s storitvijo Facebook™ oz. se prijavite, če že imate račun.
-  Račun za integracijo telefona s storitvijo Facebook™ lahko nastavite tudi tako, da potrdite potrditveno polje **Integracija s storitvijo Facebook** pod možnostjo **Nastavitve > Xperia™ > Storitve Facebook v programih Sony™**.

### Ročno sinhroniziranje z računom za integracijo s storitvijo Facebook™

- 1 Ko imate odprt Začetni zaslon, tapnite .
- 2 Tapnite **Nastavitve > Računi in sinhronizacija**.
- 3 Tapnite račun **Storitve Facebook v programih Sony™**.
- 4 Pritisnite , nato pa tapnite **Sinhroniziraj**.

### Odstranjevanje računa za integracijo s storitvijo Facebook™ iz telefona

-  Ko odstranite račun za integracijo s storitvijo Facebook™ iz svojega telefona, se povezani spletni račun Facebook ne izbriše in še vedno lahko do njega dostopate z računalnikom.
- 1 Ko imate odprt Začetni zaslon, tapnite .
  - 2 Tapnite **Nastavitve > Računi in sinhronizacija**.
  - 3 Tapnite račun **Storitve Facebook v programih Sony™**.
  - 4 Pritisnite , nato pa tapnite **Odstrani račun**.
  - 5 Znova tapnite **Odstrani račun** za potrditev.

# NFC

NFC (Near Field Communication) oz. komunikacija v bližnjem polju je brezžična tehnologija za kratke razdalje, ki omogoča izmenjavo podatkov z drugimi napravami, vključno z naslovi spletnih strani, glasbenimi datotekami, stiki ali povezavami do programov v trgovini Google Play™. S pomočjo tehnologije NFC lahko tudi skenirate posebne oznake, ki vam ponujajo več informacij o določenem izdelku ali storitvi.





Če želite oznako optično prebrati ali souporabljati, morate območje zaznavanja NFC na telefonu držati tik nad oznako ali poleg območja zaznavanja NFC na drugi napravi. Največja razdalja za branje je približno en centimeter, kar pomaga pri preprečevanju nepooblaščenih komunikacij.

- ! NFC morda ne bo na voljo v vseh državah in/ali regijah.

## Vklop funkcije NFC

- 1 Ko imate odprt Začetni zaslon, tapnite .
- 2 Poiščite in tapnite **Nastavitve** > **Več ...**
- 3 Potrdite potrditveno polje **NFC**.

## Vklop funkcije Android Beam



- 1 Ko imate odprt Začetni zaslon, tapnite .
- 2 Poiščite in tapnite **Nastavitve** > **Več ...** > **Android Beam**.
- 3 Tapnite  tako, da se  spremeni v .

## Območje zaznavanja NFC







- ! Lokacija območja zaznavanja NFC ni enaka na vseh telefonih. Ko souporabljate podatke z drugim telefonom, ki uporablja NFC, za več informacij glejte navodila za uporabo drugega telefona.

### Souporaba stika z drugim telefonom s tehnologijo NFC

- 1 Vaš telefon in telefon-prejemnik morata imeti vključeno funkcijo NFC in funkcijo Android Beam, prav tako morata biti aktivna zaslona na obeh telefonih.
- 2 Za ogled stikov v vašem telefonu pojdite na Začetni zaslon, tapnite , nato pa tapnite .
- 3 Tapnite stik, ki ga želite souporabljeti.
- 4 Svoj telefon in telefon-prejemnik držite s hrbtom obrnjena drug proti drugemu, tako da se dotikata z območji zaznavanja NFC. Ko se telefona povežeta, zavibrirata in predvajata kratek zvok. Prikaže se sličica stika.
- 5 Tapnite sličico za začetek prenosa.
- 6 Ko se prenos konča, so na zaslonu telefona-prejemnika prikazane informacije o stiku, te informacije pa se v telefon tudi shranijo.



### Souporabljanje glasbenih datotek z drugim telefonom s tehnologijo komunikacije kratkega dosega (NFC)

- 1 Vaš telefon in telefon-prejemnik morata imeti vključeno funkcijo NFC in funkcijo Android Beam, prav tako morata biti aktivna zaslona na obeh telefonih.
  - 2 Če želite odpreti predvajalnik glasbe, pojdite na Začetni zaslon, nato pa tapnite **Predstavnost** > . Če  ni prikazana, tapnite , nato pa poiščite in tapnite .
  - 3 Tapnite zavihek **MOJA GLASBA**, če želite odpreti knjižnico glasbe.
  - 4 Izberite kategorijo glasbe in poiščite skladbo, ki jo želite dati v skupno rabo.
  - 5 Če želite predvajati skladbo, jo tapnite. Kasneje lahko tapnete , če želite skladbo začasno prekiniti. Prenos deluje, če se skladba predvaja ali če je začasno prekinjena.
  - 6 Svoj telefon in telefon-prejemnik držite s hrbtom obrnjena drug proti drugemu, tako da se dotikata z območji zaznavanja NFC. Ko se telefona povežeta, zavibrirata in predvajata kratek zvok. Prikaže se sličica skladbe.
  - 7 Tapnite sličico za začetek prenosa.
  - 8 Ko je prenos končan, se glasbena datoteka takoj predvaja v telefonu-prejemniku. Hkrati se datoteka shrani v telefon-prejemnik.
- ! Elementov, ki so zaščiteni z avtorskimi pravicami, morda ne bo mogoče kopirati, pošiljati ali prenesti.

### Souporaba fotografije ali videoizrezka z drugim telefonom s tehnologijo NFC

- 1 Vaš telefon in telefon-prejemnik morata imeti vključeno funkcijo NFC in funkcijo Android Beam, prav tako morata biti aktivna zaslona na obeh telefonih.
- 2 Za prikaz fotografij in videoizrezkov v telefonu pojdite na Začetni zaslon, tapnite , nato pa poiščite in tapnite **Album**.
- 3 Tapnite fotografijo ali videoizrezek, ki ga želite souporabljeti.
- 4 Svoj telefon in telefon-prejemnik držite s hrbtom obrnjena drug proti drugemu, tako da se dotikata z območji zaznavanja NFC. Ko se telefona povežeta, zavibrirata in predvajata kratek zvok. Prikaže se sličica fotografije ali videoposnetka.
- 5 Tapnite sličico za začetek prenosa.
- 6 Ko je prenos končan, je fotografija ali videoizrezek prikazan na zaslonu telefona-prejemnika. Hkrati se element shrani v telefon-prejemnik.

### Souporaba spletnega naslova z drugim telefonom s tehnologijo NFC

- 1 Vaš telefon in telefon-prejemnik morata imeti vključeno funkcijo NFC in funkcijo Android Beam, prav tako morata biti aktivna zaslona na obeh telefonih.
- 2 Ko imate odprt Začetni zaslon, tapnite .
- 3 Če želite odpreti spletni brskalnik, poiščite in tapnite .
- 4 Naložite spletno stran, ki jo želite souporabljeti.
- 5 Svoj telefon in telefon-prejemnik držite s hrbtom obrnjena drug proti drugemu, tako da se dotikata z območji zaznavanja NFC. Ko se telefona povežeta, zavibrirata in predvajata kratek zvok. Prikaže se sličica spletne strani.
- 6 Tapnite sličico za začetek prenosa.
- 7 Ko je prenos končan, je spletna stran prikazana na zaslonu telefona-prejemnika.

## Optično branje oznak NFC

Telefon lahko optično prebere različne oznake NFC. Lahko na primer optično prebere oznake, ki so vdelane na plakatih, oglasih ali poleg izdelkov v trgovini. Tako lahko dobite dodatne informacije, kot je spletni naslov ali telefonska številka.

### Optično branje oznake NFC

- 1 Telefon mora imeti vklopljeno funkcijo NFC, zaslon pa mora biti aktiven.
- 2 Telefon postavite nad oznako, tako da se območje zaznavanja NFC na telefonu dotika oznake. Telefon optično prebere oznako in prikaže zbrano vsebino. Tapnite vsebino oznake, če jo želite odpreti.
- 3 Če želite odpreti oznako, jo tapnite.

# Vzpostavljanje povezave z brezžičnimi omrežji

Tehnologija Wi-Fi® vam omogoča brezžični dostop do interneta prek telefona. Tako lahko brskate po spletu in uporabljate cenejše klice ter prenose podatkov. Souporabljate lahko tudi medijske datoteke prek istega omrežja Wi-Fi® z drugimi napravami, ki imajo oznako DLNA Certified™, na primer televizorji, računalniki in tabličnimi računalniki.

Če ima vaše podjetje ali organizacija navidezno zasebno omrežje (VPN), lahko povezavo s tem omrežjem vzpostavite prek telefona. Prek navideznega zasebnega omrežja (VPN) lahko na primer dostopate do intranetov in drugih internih storitev podjetja.





## Wi-Fi®,

Tehnologija Wi-Fi® vam omogoča brezžični dostop do interneta s telefonom. Če želite dostopati do interneta prek povezave Wi-Fi®, morate biti v dosegu omrežja Wi-Fi® in se z njim povezati. Moč signala omrežja Wi-Fi® se lahko razlikuje glede na lokacijo telefona. Če se premaknete bližje dostopni točki Wi-Fi®, se bo morda povečala moč signala.

## Pred uporabo brezžičnega omrežja Wi-Fi®





Če želite brskati po internetu s pomočjo povezave Wi-Fi®, morate poiskati razpoložljivo omrežje Wi-Fi® in se z njim povezati, nato pa odpreti internetni brskalnik. Moč signala omrežja Wi-Fi® se lahko razlikuje glede na lokacijo telefona. Če se premaknete bližje dostopni točki Wi-Fi®, se poveča moč signala.

### Vklop funkcije Wi-Fi®

- 1 Ko imate odprt Začetni zaslon, tapnite .
- 2 Poiščite in tapnite **Nastavitve**.
- 3 Tapnite  poleg **Wi-Fi**, tako da se  spremeni v . Telefon preveri, ali je omrežje Wi-Fi® na voljo.

! Omogočanje povezave Wi-Fi® lahko traja nekaj sekund.

### Vzpostavljanje povezave z omrežjem Wi-Fi®

- 1 Ko imate odprt Začetni zaslon, tapnite .
  - 2 Poiščite in tapnite **Nastavitve**.
  - 3 Zagotovite, da je funkcija Wi-Fi® vklopljena. Tapnite **Wi-Fi**.
  - 4 Prikazana so omrežja Wi-Fi®, ki so na voljo. Omrežja, ki so na voljo, lahko odprete in zavarujete. Odprta omrežja prepoznate po , zavarovana omrežja pa po  zraven imena omrežja Wi-Fi®.
  - 5 Tapnite omrežje Wi-Fi® in se povežite z njim. Če poskušate vzpostaviti povezavo z varnim omrežjem Wi-Fi®, boste morali vnesti geslo. Ko vzpostavite povezavo, je v vrstici stanja prikazana ikona .
- ! Telefon si zapomni omrežja Wi-Fi®, s katerimi ste vzpostavili povezavo. Ko boste naslednjič prišli v območje omrežja Wi-Fi®, s katerim ste že imeli vzpostavljeno povezavo, bo telefon samodejno vzpostavil povezavo z njim.
- 💡 Ponekod odprta omrežja Wi-Fi® zahtevajo, da se najprej prijavite na določeno spletno stran, preden imate omogočen dostop do omrežja. Za več informacij se obrnite na ustreznega skrbnika omrežja Wi-Fi®.

### Vzpostavljanje povezave z drugim omrežjem Wi-Fi®

- 1 Ko imate odprt Začetni zaslon, tapnite .
- 2 Poiščite in tapnite **Nastavitve** > **Wi-Fi**. Prikazana so zaznana omrežja Wi-Fi®.
- 3 Tapnite drugo omrežje Wi-Fi®, če želite z njim vzpostaviti povezavo.

### Ročno pregledovanje omrežij Wi-Fi®

- 1 Ko imate odprt Začetni zaslon, tapnite .
- 2 Poiščite in tapnite **Nastavitve > Wi-Fi**.
- 3 Tapnite **Pregled**. Telefon išče omrežja Wi-Fi® in na seznamu prikaže omrežja, ki so na voljo.
- 4 Na seznamu tapnite omrežje Wi-Fi®, s katerim želite vzpostaviti povezavo.

### Ročno dodajanje omrežja Wi-Fi®

- 1 Ko imate odprt Začetni zaslon, tapnite .
- 2 Poiščite in tapnite **Nastavitve > Wi-Fi**.
- 3 Tapnite **Dodaj omrežje**.
- 4 Vnesite **SSID omrežja** za omrežje.
- 5 Tapnite polje **Varnost**, da izberete vrsto varnosti.
- 6 Po potrebi vnesite geslo.
- 7 Tapnite **Shrani**.

! Če želite pridobiti ime in geslo SSID-ja omrežja, se obrnite na skrbnika omrežja Wi-Fi®.



### Napredne nastavitve omrežja Wi-Fi®

Preden ročno dodate omrežje Wi-Fi®, morate v telefonu vklopiti nastavev omrežja Wi-Fi®.

### Stanje omrežja Wi-Fi®

Ko imate vzpostavljeno povezavo z omrežjem Wi-Fi® ali ko so v vaši bližini na voljo omrežja Wi-Fi®, si lahko ogledate njihovo stanje. Telefon lahko tudi nastavite tako, da vas obvesti, ko zazna odprto omrežje Wi-Fi®.

### Omogočanje obvestil omrežja Wi-Fi®

- 1 Vključite funkcijo Wi-Fi®, če še ni vklopljena.
- 2 Ko imate odprt Začetni zaslon, tapnite .
- 3 Poiščite in tapnite **Nastavitve > Wi-Fi**.
- 4 Pritisnite .
- 5 Tapnite **Dodatno**.
- 6 Označite potrditveno polje **Obvestila o omrežjih**.

### Prikazovanje podrobnih informacij o povezanem omrežju Wi-Fi®

- 1 Ko imate odprt Začetni zaslon, tapnite .
- 2 Poiščite in tapnite **Nastavitve > Wi-Fi**.
- 3 Tapnite omrežje Wi-Fi®, s katerim imate trenutno vzpostavljeno povezavo. Prikazane so podrobne informacije o omrežju.

### Pravilnik stanja pripravljenosti za povezave Wi-Fi®

Z dodajanjem pravilnika stanja pripravljenosti za povezave Wi-Fi® lahko določite čas preklopa iz povezave Wi-Fi na mobilno podatkovno povezavo.

! Če nimate vzpostavljene povezave z omrežjem Wi-Fi®, telefon za dostop do interneta uporablja mobilno podatkovno povezavo (če ste jo v telefonu nastavili in omogočili).

### Dodajanje pravilnika stanja pripravljenosti za Wi-Fi®

- 1 Ko imate odprt Začetni zaslon, tapnite .
- 2 Poiščite in tapnite **Nastavitve > Wi-Fi**.
- 3 Pritisnite .
- 4 Tapnite **Napredno**.
- 5 Tapnite **Ohr. Wi-Fi v st. pripravljenosti**.
- 6 Izberite eno od možnosti.



## Wi-Fi Direct™

Uporabite Wi-Fi Direct™, če se želite neposredno povezati na druge naprave, brez da bi se pridružili tradicionalnemu domačemu ali pisarniškem omrežju ali vroči točki. Omogočite lahko na primer neposredno povezavo telefona z računalnikom, tako da lahko z računalnikom dostopate do vsebine na telefonu. Naprave, s katerimi souporabljate vsebino, morajo imeti certifikat Wi-Fi Direct™.

### Vklop funkcije Wi-Fi Direct™

- 1 Ko imate odprt Začetni zaslon, tapnite .
  - 2 Poiščite in tapnite **Nastavitve > Več ....**
  - 3 Potrdite potrditveno polje **Wi-Fi Direct**.
- ! Funkciji Wi-Fi® in Wi-Fi Direct™ ne moreta biti vklopljeni hkrati. Ko vklopite funkcijo Wi-Fi Direct™, se funkcija Wi-Fi® samodejno izklopi in obratno.

## Souporaba mobilne podatkovne povezave telefona

S pomočjo kabla USB lahko souporabljate mobilno podatkovno povezavo telefona na računalniku. Temu postopku se reče »USB tethering«. Podatkovno povezavo telefona lahko hkrati souporabljate z do osmimi napravami, in sicer tako, da telefon pretvorite v vročo točko Wi-Fi®.

Kadar telefon souporablja podatkovno povezavo, se lahko v vrstici stanja ali v podoknu za obvestila pojavijo naslednje ikone:



Aktiven »USB tethering«



Aktivna prenosna vroča točka Wi-Fi®



Aktivna »USB tethering« ter prenosna vroča točka

### Souporaba podatkovne povezave telefona prek kabla USB

- 1 Prekinite vse povezave telefona prek kabla USB.
  - 2 Telefon priključite v računalnik s kablom USB, ki ste ga dobili ob nakupu mobilnega telefona.
  - 3 Ko imate odprt Začetni zaslon, tapnite .
  - 4 Poiščite in tapnite **Nastavitve > Več ... > Internet in prenosna dostopna točka**.
  - 5 Označite potrditveno polje **Omejevanje napr. USB**. Telefon začne souporabljati mobilno podatkovno omrežje z računalnikom prek povezave USB. V vrstici stanja in podoknu z obvestili se prikaže tekoče obvestilo.
  - 6 Ko želite ustaviti souporabo podatkovne povezave, opustite potrditveno polje **Omejevanje napr. USB** ali prekinite povezavo s kablom USB.
- ! Podatkovne povezave telefona ter kartice SD ni mogoče hkrati souporabljati prek kabla USB. Če želite več informacij, preberite članek *Povezava vašega telefona in računalnika* na strani 128.
- 💡 Za vzpostavitev povezave prek kabla USB boste morda morali pripraviti računalnik. Obiščite spletno mesto [android.com/tether](http://android.com/tether), kjer boste dobili najnovejše informacije.

### Souporaba podatkovne povezave telefona kot prenosno vročo točko Wi-Fi®

- 1 Ko imate odprt Začetni zaslon, tapnite .
- 2 Poiščite in tapnite **Nastavitve > Več ... > Internet in prenosna dostopna točka**.
- 3 Tapnite **Nastavitev dostopne točke Wi-Fi**.
- 4 Vnesite **SSID omrežja** za omrežje. Tapnite polje **Varnost**, da izberete vrsto varnosti.
- 5 Po potrebi vnesite geslo.
- 6 Tapnite **Shrani**.
- 7 Označite potrditveno polje **Prenosna dostopna točka Wi-Fi**. Telefon začne oddajati svoje omrežno ime za Wi-Fi® (SSID). Na to omrežje lahko se lahko sedaj poveže do 8 računalnikov ali drugih naprav.
- 8 Ko želite ustaviti souporabo podatkovne povezave prek Wi-Fi®, opustite potrditveno polje **Prenosna dostopna točka Wi-Fi**.

### Preimenovanje ali zavarovanje prenosne vroče točke

- 1 Ko imate odprt Začetni zaslon, tapnite .
- 2 Poiščite in tapnite **Nastavitve > Več ... > Internet in prenosna dostopna točka**.
- 3 Tapnite **Nastavitev dostopne točke WiFi**.
- 4 Vnesite **SSID omrežja** za omrežje.
- 5 Če želite izbrati vrsto varnosti, tapnite polje **Varnost**.
- 6 Po potrebi vnesite geslo.
- 7 Tapnite **Shrani**.

### Navidezna zasebna omrežja (VPN)

Uporabite svoj telefon, da se povežete z navideznimi zasebnimi omrežji (VPN), s katerimi lahko dostopate do virov v zaščitenem krajevnem omrežju izven dejanskega omrežja. Povezave VPN na primer pogosto uporabljajo podjetja in izobraževalne ustanove za svoje uporabnike, ki morajo dostopati do intraneta in drugih notranjih storitev, ko so izven notranjega omrežja, na primer med potovanjem.

Povezave VPN lahko nastavite na številne načine, odvisno od omrežja. V nekaterih omrežjih boste morali prenesti in namestiti varnostni certifikat za svoj telefon. Glejte *Povezava vašega telefona in računalnika* na strani 128 za več informacij o prenosu vsebine v svoj telefon. Za podrobne informacije o pripravi povezave z vašim navideznim zasebnim omrežjem se obrnite na omrežnega skrbnika v svojem podjetju ali organizaciji.

### Dodajanje navideznega zasebnega omrežja

- 1 Ko imate odprt Začetni zaslon, tapnite .
- 2 Poiščite in tapnite **Nastavitve > Več ... > VPN**.
- 3 Tapnite **Dodaj omrežje VPN**.
- 4 Izberite vrsto omrežja VPN, ki ga želite dodati.
- 5 Vnesite nastavitve VPN.
- 6 Tapnite **Shrani**.

### Vzpostavljanje povezave z navideznim zasebnim omrežjem

- 1 Ko imate odprt Začetni zaslon, tapnite .
- 2 Poiščite in tapnite **Nastavitve > Več ... > VPN**.
- 3 Na seznamu omrežij, ki so na voljo, tapnite omrežje VPN, s katerim želite vzpostaviti povezavo.
- 4 Vnesite zahtevane podatke.
- 5 Tapnite **Vzpostavi povezavo**.

### Prekinitev povezave z navideznim zasebnim omrežjem

- 1 Vrstico stanja povlecite navzdol.
- 2 Tapnite obvestilo za povezavo VPN, da jo izključite.

# Spletni brskalnik

Uporabite brskalnik, če želite pregledovati spletne strani, jih dodajati kot zaznamke in strani shranjevati za prikaz brez povezave. Hkrati lahko odprete do 16 oken, med katerimi preprosto preklapljate. Če strani ne želite pregledovati v mobilni različici, lahko zahtevate tudi namizno različico strani.

## Odpiranje spletnega brskalnika

- 1 Ko imate odprt Začetni zaslon, tapnite .
- 2 Poiščite in tapnite .

## Brskanje po spletu

### Vrstica za iskanje in naslovna vrstica

Uporabite vrstico za iskanje in naslovno vrstico, če želite brskati po spletu.



- 1 Prikažite napredovanje prenosa trenutne spletne strani
- 2 Vnesite besedo za iskanje, da poiščete spletno stran ali vnesite naslov spletne strani, da naložite spletno stran
- 3 Prekličite prenos trenutne spletne strani

- 💡 Včasih, ko se spletna stran že prenese, vrstica za iskanje in naslovna vrstica nista prikazani. Pojavita se znova, ko podrsate po ekranu navzdol.

## Obisk spletne strani

- 1 Tapnite iskalno in naslovno besedilno polje, da aktivirate številsko tipkovnico.
- 2 Vnesite spletni naslov.
- 3 Tapnite **Pojdi**.

## Iskanje spletne strani

- 1 Tapnite iskalno in naslovno besedilno polje, da aktivirate številsko tipkovnico.
- 2 Vnesite besedo za iskanje.
- 3 Tapnite **Pojdi**.

## Izhod iz spletnega brskalnika

- Med brskanjem pritisnite .
- 💡 Ko znova odprete brskalnik, tudi če ste telefon vmes znova zagnali, bo brskalnik natanko takšen, kot je bil, tik preden ste ga zaprli. Odprto bo na primer enako število oken.

## Prebiranje spletnih strani

### Izbiranje povezave

- Če želite izbrati povezavo na spletni strani, tapnite povezavo. Izbrana povezava bo označena, spletna stran pa se začne nalagati, ko spustite povezavo.
- 💡 Če povezavo izberete po pomoti, lahko, preden jo spustite, povlečete s prstom proč od povezave, da jo opustite.

### Obisk prejšnje strani med brskanjem



- Pritisnite .

### Povečevanje ali pomanjševanje spletne strani



Uporabite eno izmed naslednjih metod za povečevanje ali pomanjševanje spletne strani:

- Če želite stran povečati, jo dvakrat tapnite, če pa jo želite pomanjšati, jo znova dvakrat tapnite.
- Dotaknite se območja na strani z dvema prstoma hkrati in ju razširite, če želite stran povečati oz. ju približajte, če jo želite pomanjšati.



### Vnovično nalaganje trenutne spletne strani

- 1 Če želite prikazati , podrsajte po zaslonu navzdol.
- 2 Pritisnite , nato pa tapnite **Osveži**.



### Shranjevanje spletne strani za prikaz brez povezave

- 1 Če želite prikazati , podrsajte po zaslonu navzdol.
- 2 Pritisnite .
- 3 Tapnite **Shrani za branje brez povez.**. Preusmerjeni ste na zavihek **Shranjene strani**, kjer lahko pregledujete shranjene spletne strani.



### Pregledovanje shranjene spletne strani

- 1 Ko je brskalnik odprt, podrsajte po zaslonu navzdol, da prikažete vrstico za iskanje in naslovno vrstico.
- 2 Tapnite  zraven vrstice za iskanje in naslovne vrstice.
- 3 Tapnite  in nato še zavihek **Shranjene strani**.
- 4 Poiščite in izberite spletno stran, ki jo želite pregledati.

### Nalaganje ažurne različice spletne strani brez povezave



- 1 Če želite prikazati , povlecite po zaslonu navzdol, medtem ko imate odprto spletno stran brez povezave.
- 2 Pritisnite , nato pa tapnite **Objavi**.

### Zahtevanje namizne različice spletne strani



- 1 Če želite prikazati , med brskanjem po spletni strani podrsajte po zaslonu navzdol.
- 2 Pritisnite , nato pa tapnite **Zaht. za nam. spl. mest.**

! Ko izberete možnost, da boste namizno različico spletne strani pregledali v oknu, bodo vse spletne strani, ki jih boste pregledali kasneje v istem oknu, prikazane kot namizne različice. Če želite razveljaviti zadnjo spremembo, znova tapnite **Zaht. za nam. spl. mest.**

### Souporaba povezave do trenutne spletne strani

- 1 Če želite prikazati , podrsajte po zaslonu navzdol.
- 2 Pritisnite , nato pa tapnite **Souporabi stran**.
- 3 Izberite način prenosa, ki je na voljo, in sledite zaslonkim navodilom.

### Zapiranje okna brskalnika



- 1 Ko je brskalnik odprt, podrsajte po zaslonu navzdol, da prikažete vrstico za iskanje in naslovno vrstico.
- 2 Tapnite  zraven vrstice za iskanje in naslovne vrstice. Prikaže se seznam odprtih oken.
- 3 Tapnite  v oknu, ki ga želite zapreti, ali podrsajte okno v levo ali desno na zaslonu, da ga zaprete.

## Upravljanje zaznamkov



Z zaznamki lahko hitro dostopate do priljubljenih in pogosto obiskanih spletnih strani. Zaznamke lahko dodajate neposredno z brskalnika telefona. Brskalnik telefona lahko sinhronizirate tudi z zaznamki Google Chrome™, ki ste jih sinhronizirali s svojim računom Google prek računalnika. Glejte *Sinhronizacija podatkov spletnega brskalnika z brskalnikom Google™ Chrome™* na strani 73.

Nekateri zaznamki so morda vnaprej nameščeni v telefonu, odvisno od omrežnega operaterja.



### Dodajanje spletne strani med zaznamke

- 1 Če želite prikazati , med ogledom spletne strani podrsajte po zaslonu navzdol.
- 2 Pritisnite , nato pa tapnite **Shrani med zaznamke**.
- 3 Če želite, uredite zaznamek.
- 4 Ko končate, tapnite **V redu**.



### Odpiranje zaznamka

- 1 Ko se brskalnik odpre, podrsajte dol po zaslonu, da se prikaže vrstica za iskanje in naslov.
- 2 Tapnite  poleg vrstice za iskanje in naslov in nato tapnite . Prikažejo se imena računov, ki ste jih sinhronizirali s programom Google Chrome™. Zaznamki, ki ste jih shranili neposredno v telefon, so navedeni v računu **Lokalno**.
- 3 Če želite prikazati zaznamke računa, tapnite račun. Vsi zaznamki v računu se prikažejo.
- 4 Če želite odpreti zaznamek, ga tapnite.



### Urejanje zaznamka

- 1 Ko je brskalnik odprt, podrsajte po zaslonu navzdol, da prikažete vrstico za iskanje in naslovno vrstico.
- 2 Tapnite  zraven vrstice za iskanje in naslovne vrstice in nato še .
- 3 Pritisnite zaznamek in ga pridržite.
- 4 V meniju, ki se prikaže, tapnite **Uredi zaznamek**.
- 5 Uredite zaznamek po želji.
- 6 Ko končate, tapnite **V redu**.



### Dodajanje spletne strani z zaznamkom na začetni zaslon

- 1 Ko je brskalnik odprt, podrsajte po zaslonu navzdol, da prikažete vrstico za iskanje in naslovno vrstico.
- 2 Tapnite  zraven vrstice za iskanje in naslovne vrstice in nato še .
- 3 Tapnite in pridržite zaznamek, ki ga želite dodati na Začetni zaslon.
- 4 V meniju, ki se prikaže, tapnite **Dod. bližn. do domač. strani**.

### Brisanje zaznamka



- 1 Ko je brskalnik odprt, podrsajte po zaslonu navzdol, da prikažete vrstico za iskanje in naslovno vrstico.
- 2 Tapnite  zraven vrstice za iskanje in naslovne vrstice in nato še .
- 3 Pritisnite zaznamek in ga pridržite.
- 4 Če želite izbrisati izbrani zaznamek, v prikazanem meniju tapnite **Izbriši zaznamek**.

### Dodajanje prejšnje spletne strani med zaznamke

- 1 Ko je brskalnik odprt, podrsajte po zaslonu navzdol, da prikažete vrstico za iskanje in naslovno vrstico.
- 2 Tapnite  zraven vrstice za iskanje in naslovne vrstice in nato še .
- 3 Tapnite zavihek **Zgodovina** in nato še eno od puščic dol, da pregledate seznam prejšnjih spletnih strani.
- 4 Tapnite  zraven spletne strani, ki jo želite dodati kot zaznamek.
- 5 Po želji lahko uredite podrobnejše informacije, denimo ime in mesto zaznamka.
- 6 Ko končate, tapnite **V redu**.

## Urejanje besedila in slik

### Iskanje besedila na spletni strani

- 1 Če želite prikazati , med ogledom spletne strani podrsajte po zaslonu navzdol.
- 2 Pritisnite , nato pa tapnite **Najdi na strani**.
- 3 Vnesite besedilo za iskanje. Znaki, ki se ujemajo z iskanjem, so označeni na spletni strani.
- 4 Če se želite pomakniti do prejšnjega ali naslednjega označenega elementa, tapnite puščici gor ali dol.
- 5 Če želite zapreti vrstico za iskanje, tapnite .

### Kopiranje besedila s spletne strani

- 1 Dotaknite se in pridržite del besedila, ki ga želite kopirati, dokler ne postane označeno. Na vsakem koncu izbora se prikažejo jezički. Povlecite jezičke tako, da boste izbrali besedilo, ki ga želite kopirati.
  - 2 Tapnite .
  - 3 Če želite besedilo prilepiti v e-pošto, besedilno sporočilo ali večpredstavnostno sporočilo, se v ustreznem programu dotaknite besedilnega polja in ga pridržite, nato pa v meniju, ki se prikaže, tapnite **Prilepi**.
- ! Če je besedilo, ki ga želite kopirati, del povezave do druge spletne strani, se prikaže meni, v katerem morate tapniti **Izberi besedilo**, preden lahko nadaljujete.



### Shranjevanje slike s spletne strani

- 1 Na aktivni spletni strani se dotaknite zelene slike in jo pridržite, dokler se ne prikaže meni.
- 2 Tapnite **Shrani sliko**.



## Več oken

V brskalniku imate lahko odprtih do 16 različnih oken hkrati. V enem oknu se lahko, na primer, prijavite v spletno pošto, v drugem pa prebirate dnevne novice. Med okni zlahka preklapljate. Če želite po spletu brskati z večjo stopnjo zasebnosti, uporabite prikrit zavihek, s katerim odprete okno, ki ne shranjuje osebnih podatkov ali piškotkov, medtem ko ste povezani s tem oknom.

### Odpiranje novega okna brskalnika

- 1 Ko je brskalnik odprt, podrsajte po zaslonu navzdol, da prikažete vrstico za iskanje in naslovno vrstico.
- 2 Tapnite  zraven vrstice za iskanje in naslovne vrstice in nato še .

### Odpiranje prikritega okna

- 1 Ko je brskalnik odprt, podrsajte po zaslonu navzdol, da prikažete vrstico za iskanje in naslovno vrstico.
- 2 Tapnite  zraven vrstice za iskanje in naslovne vrstice.
- 3 Pritisnite , nato pa tapnite **Nov zav. brez belež. zgod..**

### Odpiranje povezave v novem oknu brskalnika

- 1 Dotaknite se povezave in jo pridržite, dokler se ne prikaže meni.
- 2 Tapnite **Odpi v novem zavihku**.



### Preklapljanje med okni brskalnika

- 1 Ko je brskalnik odprt, podrsajte po zaslonu navzdol, da prikažete vrstico za iskanje in naslovno vrstico.
- 2 Tapnite  zraven vrstice za iskanje in naslovne vrstice.
- 3 Če želite brskati po seznamu odprtih oken, se premikajte navzdol ali navzgor.
- 4 Tapnite okno, v katero želite preklopiti.

## Prenos iz spleta

Programi in vsebine lahko v svoj telefon prenesete iz spleta med uporabo spletnega brskalnika v telefonu. Običajno se morate dotakniti povezave za prenos za zeleno datoteko, kar samodejno začne prenos.

### Ogled prenesenih datotek

- 1 Ko imate odprt Začetni zaslon, tapnite .
- 2 Poiščite in tapnite .



### Preklic tekočega prenosa

- 1 Ko telefon začne prenašati datoteko, povlecite vrstico stanja navzdol in tapnite datoteko, ki ji prenašate.
- 2 Označite potrditveno polje poleg prenosa datoteke, ki ga želite preklicati.
- 3 Tapnite .



## Nastavitve brskalnika

Spremenite lahko nastavitve brskalnika in prilagodite pogled brskalnika. Spremenite lahko na primer velikost prikazanega besedila, tako da bo ustrezalo vašim potrebam ali počistite predpomnilnik, izbrišete piškotke in zgodovino brskalnika ter druge podatke, povezane s spletnimi mesti, ki jih obiščete.



### Dostop do nastavitvev brskalnika

- 1 Če želite prikazati , povlecite po zaslonu navzdol, medtem ko imate odprt brskalnik.
- 2 Pritisnite , nato pa tapnite **Nastavitve**.



### Spreminjanje velikosti besedila na spletnih straneh

- 1 Če želite prikazati , povlecite po zaslonu navzdol, medtem ko imate odprt brskalnik.
- 2 Pritisnite , nato pa tapnite **Nastavitve** > **Dostopnost**.
- 3 Prilagodite nastavitve velikosti besedila, kakor želite.



### Čiščenje predpomnilnika v telefonu

- 1 Če želite prikazati , povlecite po zaslonu navzdol, medtem ko imate odprt brskalnik.
- 2 Pritisnite , nato pa tapnite **Nastavitve** > **Zasebnost in varnost**.
- 3 Tapnite **Počisti predpomnilnik** in nato tapnite **V redu** za potrditev.

### Čiščenje piškotkov v brskalniku

- 1 Če želite prikazati , povlecite po zaslonu navzdol, medtem ko imate odprt brskalnik.
- 2 Pritisnite , nato pa tapnite **Nastavitve** > **Zasebnost in varnost**.
- 3 Tapnite **Izbriši vse podat. v pišk.** in nato tapnite **V redu** za potrditev.



### Čiščenje zgodovine brskalnika

- 1 Če želite prikazati , povlecite po zaslonu navzdol, medtem ko imate odprt brskalnik.
- 2 Pritisnite , nato pa tapnite **Nastavitve** > **Zasebnost in varnost**.
- 3 Tapnite **Počisti zgodovino** in nato tapnite **V redu** za potrditev.

## Samoprilagajanje spletnih strani

Vaš brskalnik ima možnost samozapolnjevanja, ki vam olajša branje velikih spletnih strani z veliko besedila in slik, kot so to na primer strani z novicami. Če imate to možnost omogočeno, brskalnik samodejno prilagodi slike in stolpce besedila na ekranu, ko jih najprej povečate s prsti in nato dvotapnete zaslon. Če pa je možnost samoprilagajanja onemogočena in želite prebrati celoten stavek, boste morali premakniti vstran.



### Samodejno prilagajanje spletnih strani

- 1 Če želite prikazati , povlecite po zaslonu navzdol, medtem ko imate odprt brskalnik.
- 2 Pritisnite , nato pa tapnite **Nastavitve > Dodatno > Sam. prilagajanje strani**.

### Samodejno zapolnjevanje besedila

S samodejnim zapolnjevanjem besedila lahko samodejno vnašate podatke, kot so na primer imena in naslovi različnih spletnih obrazcev, tako da vam na različnih spletnih straneh ni treba znova vnašati iste podatke.



### Ustvarjanje besedila za samodejno zapolnjevanje

- 1 Če želite prikazati , povlecite po zaslonu navzdol, medtem ko imate odprt brskalnik.
- 2 Pritisnite , nato pa tapnite **Nastavitve > Splošno**.
- 3 Označite potrditveno polje **Samodejno izpolnjevanje obrazcev**, če ni že označeno.
- 4 Tapnite **Besedilo za samodejno izpolnjevanje**, nato vnesite besedilo, ki ga želite uporabiti za samodejno zapolnjevanje spletnih obrazcev, na primer svoje ime in naslov.
- 5 Ko končate, tapnite **Shrani**.

### Nastavitve vtičnika

Na spletni strani lahko prilagodite način delovanja vtičnika. Vtičnikom lahko npr. omogočite, da pri pregledovanju spletne strani pridobijo optimalen vizualni učinek. Če želite povečati hitrost brskanja pa lahko brskalnik konfigurirate tako, da bo zagnal vtičnike le na zahtevo. Vtičnike lahko tudi v celoti onemogočite.

### Omogočanje vtičnikov na zahtevo

- 1 Če želite prikazati , povlecite po zaslonu navzdol, medtem ko imate odprt brskalnik.
  - 2 Pritisnite , nato pa tapnite **Nastavitve > Dodatno > Omogoči vtičnike**.
  - 3 Tapnite **Na zahtevo**.
-  Morda boste morali znova zagnati brskalnik, da bo nastavitev začela delovati.



# Poslušanje glasbe s predvajalnika Walkman™



Izkoristite kar največ funkcij iz svojega predvajalnika Walkman™. Poslušajte in organizirajte glasbo, zvočne knjige in poddaje, ki ste jih prenesli na pomnilniško kartico iz računalnika ali kupili in prenesli iz spletnih trgovin.

Če želite, da je vsebina predvajalnika Walkman™ zlahka na voljo, uporabite program Media Go™. Program Media Go™ pomaga pri prenosu glasbene vsebine med računalnikom in telefonom. Za več informacij glejte *Povezava vašega telefona in računalnika* na strani 128.

## Zaščita sluha

Dolgotrajno poslušanje predvajalnika Walkman™ ali drugih predvajalnikov pri prekomerni glasnosti lahko poškoduje vaš sluh, četudi se vam zdi glasnost zmerna. Če je glasnost previsoka ali če predvajalnik Walkman™ uporabljate že več kot 20 ur, se kot opozorilo na takšna tveganja prikaže opozorilo glede glasnosti.

### Izklop opozorila glede glasnosti

- Ko se prikaže , tapnite **V** **redu** in tako opustite opozorilo.
-  Ob vsakem ponovnem zagonu telefona se glasnost medija samodejno nastavi na zmerno raven.



## Kopiranje medijskih datotek na pomnilniško kartico

Svojo priljubljeno predstavnostno vsebino lahko kopirate z računalnika na telefon, nato pa jo predvajate ali si jo ogledate na telefonu. Predstavnostna vsebina je lahko npr. glasba, fotografije in videoposnetki. Najlažji način za prenos datotek je s pomočjo kabla USB. Ko s pomočjo kabla USB povežete telefon in računalnik, lahko za prenos datotek uporabite program za upravljanje datotek na računalniku ali pa program Media Go™.

Za več splošnih informacij o povezovanju telefona z računalnikom in o prenosu datotek glejte *Povezava vašega telefona in računalnika* na strani 128.

## Uporaba predvajalnika Walkman™

### Predvajanje zvočnih vsebin

- 1 Ko imate odprt Začetni zaslon, tapnite  in nato poiščite in tapnite .
- 2 Tapnite **MOJA GLASBA**, če želite odpreti knjižnico glasbe.
- 3 Izberite kategorijo glasbe in poiščite skladbo, ki jo želite odpreti.
- 4 Če želite predvajati skladbo, jo tapnite.

## Pregled predvajalnika Walkman™

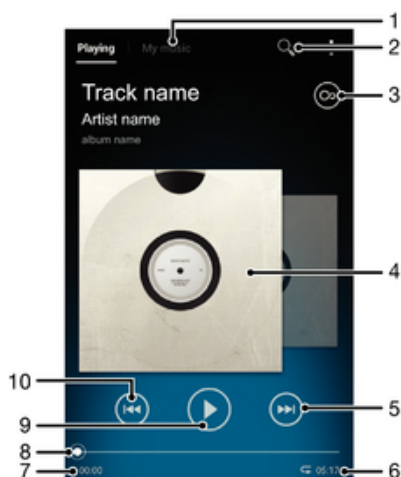

- 1 Pobrskajte za glasbo na vaši pomnilniški kartici
- 2 Iskanje med vsemi skladbami, shranjenimi v notranjem pomnilniku telefona
- 3 Tapnite gumb z znakom za neskončno, če želite najti povezane informacije v spletu in vtičnike iz trgovine Google Play™
- 4 Slika albuma (če je na voljo)
- 5 Pojdi na naslednjo skladbo v trenutni čakalni vrsti predvajanja ali prevrni naprej
- 6 Skupni čas predvajanja skladbe
- 7 Pretečen čas predvajanja trenutne skladbe
- 8 Kazalec napredka – povlecite indikator ali tapnite vzdolž linije, če želite previti naprej ali nazaj
- 9 Gumb za predvajanje/začasno prekinitev
- 10 Pojdi na prejšnjo skladbo v trenutni čakalni vrsti predvajanja ali prevrni nazaj

### Spreminjanje skladb

- Ko se predvaja skladba, tapnite ali .
- Ko se predvaja skladba, povlecite sliko albuma levo ali desno.

### Prekinjanje skladbe

- V predvajalniku Walkman™ tapnite .

### Previjanje glasbe naprej in nazaj

- V predvajalniku Walkman™ se dotaknite in držite ali .
- Poleg tega lahko oznako vrstice napredovanja povlečete desno ali levo.



### Nastavljanje glasnosti zvoka

- Ko predvajalnik Walkman™ predvaja skladbo, pritisnite tipko za glasnost.

### Izboljšanje kakovosti zvoka z izenačevalnikom

- 1 Ko je predvajalnik Walkman™ odprt, pritisnite .
- 2 Tapnite **Izboljšave zvoka**.
- 3 Če želite zvok prilagoditi ročno, povlecite gumbes za frekvenčno območje gor ali dol. Če želite, da se zvok raje prilagodi samodejno, tapnite in izberite stil.



### Vklop prostorskega zvoka

- 1 Ko je predvajalnik Walkman™ odprt, pritisnite .
- 2 Tapnite **Izboljšave zvoka** >  > **Več** > **Zvok slušalk**.
- 3 Izberite nastavitev.
- 4 Tapnite **V redu**.



### Prikaz trenutne čakalne vrste predvajanja

- Medtem ko se skladba predvaja v predvajalniku Walkman™, tapnite sliko albuma in nato tapnite .

### Minimiziranje predvajalnika Walkman™

- Ko se v predvajalniku Walkman™ predvaja skladba, pritisnite , da odprete prejšnji zaslon, ali pritisnite , da odprete zaslon Začetni zaslon. Predvajalnik Walkman™ nadaljuje predvajanje skladbe v ozadju.

### Vrnitev v predvajalnik Walkman™, kadar predvaja skladbo v ozadju

- 1 Medtem ko se v ozadju predvaja skladba, povlecite vrstico stanja navzdol in odprite ploščo z obvestili.
  - 2 Če želite odpreti predvajalnik Walkman™, tapnite naslov skladbe.
- 💡 V predvajalnik Walkman™ se lahko vrnete tudi tako, da pritisnete in pridržite  ter nato tapnete .

### Brisanje skladbe

- 1 Odprite knjižnico predvajalnika Walkman™ in poiščite skladbo, ki jo želite izbrisati.
  - 2 Dotaknite se naslova skladbe in ga pridržite in nato tapnite **Izbrisi**.
- 💡 Na isti način lahko izbrisate albume in izvajalce.

### Skupna raba skladbe

- 1 Ko brskate po skladbah v knjižnici predvajalnika Walkman™, se dotaknite naslova skladbe in ga pridržite.
  - 2 Tapnite **Pošlji**.
  - 3 Izberite razpoložljiv način prenosa in sledite navodilom na zaslonu.
- 💡 Na isti način lahko souporabljate tudi albume in sezname predvajanja.
  - ! Avtorsko zaščitene elemente morda ne boste mogli predvajati. Preverite, ali imate ustrezna dovoljenja za vsebino, ki jo nameravate souporabljeti.



### Priporočanje skladbe v omrežju Facebook™

- 1 Medtem, ko se skladba prevaja v predvajalniku Walkman™, tapnite sliko albuma.
- 2 Tapnite  in v omrežju **Facebook™** pokažite, da vam je všeč. Če želite, dodajte komentar v polje za komentarje.
- 3 Tapnite **Souporabi**, če želite poslati skladbo v storitev **Facebook™**. Če je bila skladba uspešno prejeta, vam **Facebook™** pošlje potrditveno sporočilo.



### Ponazoritve

Ponazoritve predvajanju glasbe dodajo vizualne učinke. Učinki za vsako skladbo so odvisni od značilnosti glasbe. Spreminjajo se npr. glede na spremembe v glasnosti glasbe, ritmu in frekvenci. Spremenite lahko tudi temo ozadja.

### Vklop ponazoritev

- 1 V predvajalniku Walkman™ pritisnite .
  - 2 Tapnite **Prikazovalnik**.
- 💡 Tapnite  za preklon na celozaslonski pogled.

## Sprememba teme ozadja

- 1 V predvajalniku Walkman™ pritisnite .
- 2 Tapnite **Prikazovalnik**.
- 3 Pritisnite  > **Tema** in izberite temo.

## Odkrivanje sorodne zvočne vsebine

V predvajalniku Walkman™ lahko zvočno vsebino, sorodno izvajalcu, ki ga poslušate, odkrijete tako, da tapnete gumb z znakom za neskončno .

Iskanje zvočne vsebine, sorodne določenemu izvajalcu, lahko izvedete tudi med brskanjem po predvajalniku Walkman™. Predvajalnik Walkman™ išče in navede te vrste rezultatov:

- Glasbeni videoposnetki na portalu YouTube™
- Informacije o izvajalcih na Wikipediji
- Besedila pesmi v iskalniku Google
- Karaoke videoposnetki na portalu YouTube™
- Iskanje razširitev na spletu
- Vsebina iz storitve PlayNow™

## Iskanje povezane vsebine z gumbom z znakom za neskončno

- Ko se skladba predvaja v predvajalniku Walkman™, tapnite .

## Pregled značilnosti Moja glasba







- 1 Premik na trenutno skladbo
- 2 Slika izvajalca, ki se trenutno predvaja (če je na voljo)
- 3 Brskanje po glasbi po izvajalcu
- 4 Kategorizacija glasbe s postajami SensMe™
- 5 Upravljanje in urejanje glasbe s pomočjo Music Unlimited™
- 6 Brskanje po priljubljenih seznamih predvajanja
- 7 Zbira povezave do glasbe in do vsebine, povezane z glasbo, ki ste jo vi ali vaši prijatelji dali v skupno rabo prek spletnih storitev
- 8 Brskanje po vseh seznamih predvajanja
- 9 Brskanje po zvočnih posnetkih po skladi
- 10 Brskanje po albumu

## Uporaba značilnosti Moja glasba za organizacijo skladb

Tapnite zavihek Moja glasba v predvajalniku Walkman™ in si oglejte vse skladbe, ki ste jih shranili na pomnilniško kartico telefona. V značilnosti Moja glasba lahko upravljate

albuma in sezname predvajanja, ustvarjate bližnjice ter razvrščate glasbo po razpoloženju in tempu.

### Dodajanje skladbe kot bližnjice

- 1 V predvajalniku Walkman™ tapnite **MOJA GLASBA**.
- 2 Tapnite , ,  ali , nato pa poiščite skladbo, ki jo želite dodati kot bližnjico.
- 3 Dotaknite se naslova skladbe in ga pridržite.
- 4 Tapnite **Dodaj kot bližnjico**. Bližnjica se zdaj prikaže v glavnem pogledu Moja glasba.

### Razvrščanje bližnjic

- 1 V predvajalniku Walkman™ tapnite **MOJA GLASBA**.
- 2 Dotaknite se bližnjice in jo pridržite, dokler se ne poveča in telefon zavibrira, nato pa element povlecite na novo lokacijo.

### Brisanje bližnjice

- 1 V predvajalniku Walkman™ tapnite **MOJA GLASBA**.
- 2 Dotaknite se bližnjice in jo pridržite, dokler se ne poveča in telefon zavibrira, nato pa element povlecite na .

! Naslednjih zavihkov ne morete izbrisati: **Skladbe, Albumi, Izvajalci, Sezn. predvaj., Music Unlimited, Glas. prijateljev in SensMe™ channels.**

### Posodobitev glasbe z najnovejšimi informacijami

- 1 V predvajalniku Walkman™ tapnite **MOJA GLASBA** in nato pritisnite .
- 2 Tapnite **Prenesi informacije o glasbi > Začni**. Telefon išče po spletu in prenese najnovejšo sliko albuma in informacije o skladbi, ki so na voljo.

💡 Ko prenašate informacije o glasbi se aktivira program za postaje SensMe™.

## Kategorizacija glasbe s funkcijo SensMe™ channels

S programom za postaje SensMe™ lahko glasbo razvrstite po razpoloženju in tempu. Funkcija SensMe™ razvrsti vse skladbe v več kategorij ali postaj, tako da lahko izberete glasbo, ki je primerna za vaše razpoloženje ali del dneva.

### Omogočanje programa SensMe™ channels

- 1 V predvajalniku Walkman™ tapnite **MOJA GLASBA**.
- 2 Pritisnite , nato pa tapnite **Prenesi informacije o glasbi**.

! Za ta program potrebujete mobilno omrežno povezavo ali omrežno povezavo Wi-Fi®.

## Uporaba programa Glasba prijateljev za skupno rabo glasbe

Program Glasba prijateljev zbira povezave do glasbe in do vsebine, povezane z glasbo, ki ste jo vi ali vaši prijatelji dali v skupno rabo prek spletnih storitev, kot so Facebook™, YouTube™, Spotify™, last.fm™, izlesene™ in Pandora™. Če boste želeli uporabljati določeno spletno storitev, se boste morda morali prijaviti.

! Nekatere spletne storitve morda ne bo na voljo v vseh državah in regijah.

### Upravljanje glasbe prijateljev

- 1 V predvajalniku Walkman™ tapnite **MOJA GLASBA > Glas. prijateljev > Zadnje**.
- 2 Če želite odpreti element za obdelavo, ga tapnite.
- 3 Tapnite  in v omrežju **Facebook™** pokažite, da vam je všeč. Če želite, dodajte komentar v polje za komentarje.



### Prikaz glasbe v skupni rabi

- 1 V predvajalniku Walkman™ tapnite **MOJA GLASBA > Glas. prijateljev > Moja soupor..**
- 2 Premaknite se do elementa, ki ga želite odpreti, in ga tapnite. Prikažejo se vsi komentarji o elementu, če obstajajo.

## Predvajanje glasbe po naključnem vrstnem redu

Skladbe na seznamu predvajanja lahko predvajate v naključnem vrstnem redu. Seznam predvajanja je lahko na primer seznam, ki ste ga ustvarili sami, ali album.

### Predvajanje skladb po naključnem vrstnem redu

- 1 V predvajalniku Walkman™ tapnite **MOJA GLASBA**.
- 2 Tapnite  in poiščite album ali tapnite  in poiščite seznam predvajanja.
- 3 Odprite album ali seznam predvajanja tako, da tapnete njegovo ime.
- 4 Tapnite  in vklopite **Način naključneg. predvajanja**.

### Izklop naključnega predvajanja

- 1 Ko se skladbe predvajajo v naključnem vrstnem redu, pritisnite .
- 2 Tapnite **Način naključneg. predvajanja > Izklop naključ. predv..**

## Seznami predvajanja

Predvajalnik Walkman™ samodejno ustvari pametne sezname predvajanja na zavihku seznamov predvajanja  v knjižnici predvajalnika Walkman™. Iz glasbe, ki je shranjena na pomnilniški kartici telefona, lahko ustvarite tudi lastne sezname predvajanja.

Poleg tega lahko v računalnik namestite program Media Go™ in z njim kopirate sezname predvajanja iz računalnika na pomnilniško kartico telefona. Za več informacij glejte *Povezava vašega telefona in računalnika* na strani 128.

### Ustvarjanje svojih seznamov predvajanja

- 1 V predvajalniku Walkman™ tapnite **MOJA GLASBA**.
- 2 Če želite na seznam predvajanja dodati avtorja, album ali skladbo, se dotaknite in pridržite ime avtorja oz. naslov albuma ali skladbe.
- 3 V meniju, ki se odpre, tapnite **Dodaj na sezn. predvajanja > Ustvari nov sezna. predvaj..**
- 4 Vnesite ime seznama predvajanja in tapnite **V redu**.

### Dodajanje skladb na seznam predvajanja

- 1 Pri brskanju po knjižnici predvajalnika Walkman™ se dotaknite in pridržite ime izvajalca, naslov albuma ali skladbo, ki jo želite dodati.
- 2 Tapnite **Dodaj na sezn. predvajanja**.
- 3 Tapnite ime seznama predvajanja, na katerega želite dodati avtorja, album ali posnetek. Avtor, album ali posnetek je dodan na seznam predvajanja.

### Predvajanje lastnih seznamov predvajanja

- 1 V predvajalniku Walkman™ tapnite **MOJA GLASBA**.
- 2 Tapnite .
- 3 Pod možnostjo **Sezn. predvaj.** tapnite seznam predvajanja.
- 4 Če želite predvajati skladbo, jo tapnite.

### Odstranjevanje skladbe s seznama predvajanja

- 1 V seznamu predvajanja se dotaknite in pridržite naslov skladbe, ki jo želite izbrisati.
- 2 Tapnite **Brisanje s sezn. predvajanja**.

### Brisanje seznama predvajanja

- 1 V predvajalniku Walkman™ tapnite **MOJA GLASBA** in izberite **Sezn. predvaj..**
- 2 Dotaknite se seznama predvajanja, ki ga želite izbrisati, in ga pridržite.
- 3 Tapnite **Izbriši**.
- 4 Znova tapnite **Izbriši** za potrditev.

! Privzetih seznamov predvajanja ne morete brisati.

## Gradnik predvajalnika Walkman™

Gradnik predvajalnika Walkman™ je majhen program, ki vam omogoča neposreden dostop do predvajalnika Walkman™ z Začetni zaslon. Preden gradnik lahko uporabite, ga morate dodati v Začetni zaslon.

### Dodajanje gradnika predvajalnika Walkman™ na začetni zaslon

- 1 Tapnite prazno območje na zaslonu Začetni zaslon, nato pa tapnite .
- 2 Poiščite in tapnite **WALKMAN**.

# Prepoznavanje glasbe s tehnologijo TrackID



Uporabite storitev za prepoznavanje glasbe TrackID™ in prepoznajte skladbo, ki jo slišite. Preprosto posnemite delček skladbe in v samo nekaj sekundah boste dobili informacije o izvajalcu, naslovu in albumu. Skladbe, ki jih prepozna funkcija TrackID™, lahko kupite, na lestvicah TrackID pa lahko vidite, kaj iščejo uporabniki funkcije TrackID po vsem svetu. Za najboljše rezultate tehnologijo TrackID™ uporabljajte v tihem okolju. Če imate težave z uporabo tega programa, glejte *Ne morem uporabljati internetnih storitev* na strani 149.

- ! Program TrackID™ in storitev TrackID™ nista podprta v vseh državah/regijah ali v vseh omrežjih in/ali pri vseh ponudnikih storitev na vseh območjih.

## Odpiranje programa TrackID™

- 1 Ko imate odprt Začetni zaslon, tapnite .
  - 2 Poiščite in tapnite **TrackID™**.
- 💡 Program **TrackID™** lahko oprete tudi z gradnikom TrackID™.

## Iskanje informacij o skladbi s funkcijo TrackID™

- 1 Z odprto aplikacijo **TrackID™** usmerite telefon proti viru glasbe.
  - 2 Tapnite . Če storitev TrackID™ prepozna skladbo, so rezultati prikazani na zaslonu.
- 💡 Če se želite vrniti na začetni zaslon **TrackID™**, pritisnite .

## Ogled glasbene lestvice TrackID™

- 1 Ko je aplikacija **TrackID™** odprta, tapnite **Gl. lestvice**. Ko prvič odprete lestvico, je ta nastavljena na vašo regijo.
- 2 Če si želite ogledati najbolj priljubljena iskanja v drugih regijah, tapnite  > **Regije**.
- 3 Izberite državo ali regijo.

## Uporaba rezultatov tehnologije TrackID™

Informacije o skladbi so prikazane, ko program TrackID™ prepozna skladbo. Skladbo lahko kupite ali jo souporabite z e-pošto ali s sporočilom SMS. Lahko pa pridobite tudi več informacij o izvajalcu skladbe.

## Nakup skladbe s tehnologijo TrackID™

- 1 Ko je program **TrackID™** odprt, tapnite naslov skladbe.
  - 2 Na zaslonu z informacijami o skladbi tapnite **Prenesi**.
  - 3 Sledite navodilom v telefonu in dokončajte nakup.
- ! Funkcija za nakup skladbe morda ni podprta v vseh državah/regijah, v vseh omrežjih in/ali pri vseh ponudnikih storitev.

## Souporaba skladbe z e-pošto ali sporočilom SMS

- 1 Ko je program **TrackID™** odprt, tapnite naslov skladbe.
- 2 Tapnite **Skupna raba** in izberite način souporabe.
- 3 Če želite dokončati postopek, sledite navodilom telefona.

## Prikazovanje informacij o izvajalcu skladbe

- 1 Ko je program **TrackID™** odprt, tapnite naslov skladbe.
- 2 Tapnite **Informacije o izvajalcu**.



### Priporočanje skladbe v omrežju Facebook™

- 1 Ko je program **TrackID™** odprt, tapnite naslov skladbe.
  - 2 Na zaslonu z informacijami o skladbah počakajte, da se prikaže zavihek , nato pa tapnite ta zavihek.
  - 3 Prijavite se v omrežje **Facebook** in priporočite skladbo.
- ! Značilnost morda ni podprta v vseh državah/regijah, v vseh omrežjih in/ali pri vseh ponudnikih storitev.

### Brisanje skladbe iz zgodovine skladb



- 1 Ko je aplikacija **TrackID™** odprta, tapnite **Zgodovina**.
- 2 Tapnite naslov skladbe, nato tapnite **Izbriši**.
- 3 Tapnite **Da**.

# Uporaba radia FM

Radio FM v telefonu deluje enako kot vsak drug radio FM. Po FM-radijskih postajah lahko na primer brskate, jih poslušate in jih shranite kot priljubljene. Če želite uporabljati radio, morate najprej s telefonom povezati ožičene slušalke ali slušalke z mikrofonom. Slušalke ali slušalke z anteno namreč delujejo kot antena. Ko je ena od teh naprav povezana, lahko zvok radia po želji preklopite na zvočnik.

- ☛ Ko odprete FM-radio, se samodejno prikažejo kanali, ki so na voljo. Če ima postaja omogočene informacije RDS, se prikažejo nekaj sekund za tem, ko začnete poslušati postajo.

## Zagon FM-radia

- 1 Na telefon priključite slušalke.
  - 2 Ko imate odprt Začetni zaslon, tapnite .
  - 3 Poiščite in tapnite **FM-radio** . Ko se pomikate po frekvencah, se prikažejo kanali, ki so na voljo.
- ! Ko zaženete FM-radio, se samodejno prikažejo postaje, ki so na voljo. Če ima postaja omogočene informacije RDS, se prikažejo nekaj sekund za tem, ko začnete poslušati postajo.

## Pregled FM-radia



- 1 Izbrana frekvenca
- 2 Shranjena priljubljena postaja
- 3 Gumb za uglaševanje
- 4 Premik po frekvenčnem območju navzdol za iskanje postaje
- 5 Premik po frekvenčnem območju navzdol na naslednjo priljubljeno postajo
- 6 Premik po frekvenčnem območju navzgor na naslednjo priljubljeno postajo
- 7 Shranjevanje ali odstranjevanje postaje iz priljubljenih
- 8 Premik po frekvenčnem območju navzgor za iskanje postaje
- 9 Gumb za vklop/izklop radia



## Premikanje med radijskimi postajami

- S prstom podrsajte levo ali desno po frekvenčnem območju.
- Gumb za uglaševanje povlecite desno ali levo.



## Uporaba priljubljenih radijskih postaj

Radijske postaje, ki jih najpogosteje poslušate, lahko shranite kot priljubljene. Z uporabo te možnosti se lahko hitro vrnete na neko radijsko postajo.



### Shranjevanje postaje kot priljubljene

- 1 Ko je radio odprt, poiščite postajo, ki jo želite shraniti kot priljubljeno.
- 2 Tapnite , nato izberite .
- 3 Vnesite ime postaje, nato pritisnite **Shrani**.

### Odstranjevanje postaje iz priljubljenih

- 1 Ko je odprt radio, tapnite .
- 2 Tapnite  zraven postaje, ki jo želite odstraniti.
- 3 Tapnite **Izbriši**.

### Premikanje med priljubljenimi kanali

- Ko je radio odprt, tapnite  ali .
- ! Če se želite premikati med priljubljenimi, morate najprej med priljubljene shraniti vsaj dve postaji.

## Novo iskanje radijskih postaj

Če ste se preselili na novo lokacijo ali se je na trenutni lokaciji izboljšal sprejem, lahko znova poiščete razpoložljive radijske postaje.

- ! Novo iskanje ne vpliva na priljubljene postaje, ki ste jih shranili.



### Začetek novega iskanja radijskih postaj

- 1 Ko je odprt radio, pritisnite .
- 2 Tapnite **Iskanje kanalov**. Radio preišče celoten frekvenčni pas in prikažejo se vsi kanali, ki so na voljo.

## Preklapljanje radia med napravami

Radio lahko poslušate z žično slušalko z mikrofonom ali žičnimi slušalkami. Ko je naprava priključena, lahko po potrebi preklopite zvok na zvočnik telefona.



### Preklop zvoka radia na zvočnik telefona

- 1 Ko je odprt radio, pritisnite .
  - 2 Tapnite **Predv. prek zvočnikov**.
- 💡 Če želite zvok preklopiti nazaj na slušalke, pritisnite  in tapnite **Predvajaj v slušalkah**.

## Preklop med načinom mono in stereo zvoka

Radio lahko poslušate v načinu mono ali stereo. V nekaterih primerih se lahko s preklpom na mono način zmanjša hrup in izboljša kakovost zvoka.



### Preklop med načinom mono in stereo zvoka

- 1 Ko je odprt radio, pritisnite .
- 2 Tapnite **Omogoči prostorski zvok**.
- 3 Če želite radio ponovno poslušati v načinu mono zvoka, pritisnite  in tapnite **Vsili mono zvok**.

## Prepoznavanje radijskih skladb s programom TrackID™

S tehnologijo **TrackID™** lahko prepoznate skladbe, ko se predvajajo po FM-radiu v telefonu.

### Prepoznavanje skladbe na FM-radiu s programom TrackID™

- 1 Med predvajanjem skladbe po FM-radiu v telefonu pritisnite , nato pa izberite **TrackID™**.
  - 2 Ko program TrackID™ išče naslov skladbe, se prikaže kazalec napredka. Če je postopek uspešen, se prikaže naslov skladbe ali seznam mogočih naslovov skladb.
  - 3 Pritisnite , da se vrnete na FM-radio.
- ! Program TrackID™ in storitev TrackID™ nista podprta v vseh državah/regijah ali v vseh omrežjih in/ali pri vseh ponudnikih storitev na vseh območjih.

### Souporaba podrobnosti o glasbi, ki vam je všeč, v omrežju Facebook™

Ko poslušate glasbo na radiu, lahko podrobnosti o skladbah, ki so vam všeč, delite v omrežju **Facebook**. Morate biti uporabnik omrežja **Facebook** in prijavljeni v omrežje **Facebook**.

#### Souporaba podrobnosti o glasbi, ki vam je všeč, v omrežju Facebook™

- 1 Ko se na radiu predvaja skladba, ki jo želite deliti, poiščite in tapnite .
  - 2 Če želite, dodajte komentar v polje za komentarje.
  - 3 Tapnite **Souporaba**, če želite podrobnosti o skladbi poslati v omrežje **Facebook**.
  - 4 Tapnite **Prekliči** in se vrnite v program **FM-radio**.
  - 5 Potem ko skladbo objavite v računu **Facebook**, se na zaslonu radia prikaže potrditveno sporočilo.
- ! Ikona  se na zaslonu radia ne bo prikazala, če niste več prijavljeni v omrežje **Facebook**.

# Fotografiranje in snemanje videoposnetkov

Kamera na telefonu vključuje izredno občutljivo tipalo Exmor R™, s katerim lahko posnamete ostre fotografije in videoposnetke tudi pri slabi osvetlitvi. S kamero telefona lahko posnamete običajne 2D-fotografije. Pošljite fotografije in videoposnetke prijateljem kot večpredstavnostna sporočila ali pa jih naložite v spletno storitev. Telefon ima tudi sprednjo kamero, ki jo lahko uporabite za avtoportrete.

## Pregled kontrolnikov kamere

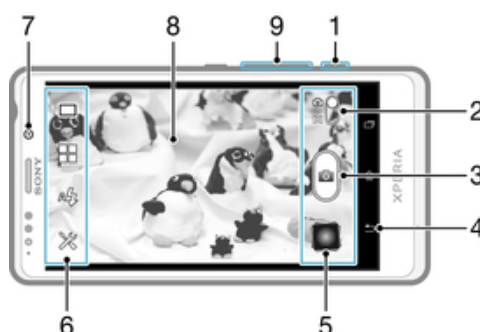

- 1 Tipka kamere – aktiviranje kamere/snemanje fotografij/snemanje videoizrezkov
- 2 Preklapljanje med fotoaparatom in video kamero
- 3 Snemanje fotografij ali videoposnetkov
- 4 Vrnitev za en korak ali izklop kamere
- 5 Ogled fotografij in videoposnetkov
- 6 Ikone nastavitve kamere
- 7 Sprednja kamera
- 8 Glavni zaslon kamere
- 9 Zoom (povečava ali pomanjšava)

### Odpiranje kamere

- Ko je zaslon aktiven, pritisnite tipko kamere in jo pridržite.

### Zapiranje kamere

- Na glavnem zaslonu kamere pritisnite ↶.



## Uporaba fotoaparata

S fotoaparatom lahko snemate fotografije na tri načine. Pritisnete lahko tipko kamere, tapnete zaslonski gumb kamere ali se dotaknete mesta na zaslonu.

### Fotografiranje s tipko kamere



- 1 Vključite kamero.
- 2 Če fotoaparata niste izbrali, povlecite ● na 📷.
- 3 Če želite uporabiti samodejno ostrenje, tipko kamere pritisnite do polovice.
- 4 Ko so okvir ali okvirji zeleni, do konca pritisnite tipko kamere.

### Fotografiranje z dotikom zaslona



- 1 Vključite kamero.
- 2 Če fotoaparata niste izbrali, povlecite ● na .
- 3 Če želite prikazati vse nastavitve, tapnite .
- 4 Tapnite **Način zajemanja** in izberite **Zajem na dotik**, če še ni izbran.
- 5 Usmerite kamero proti predmetu.
- 6 Če želite aktivirati samodejno ostenje, se dotaknite točke na zaslonu in jo pridržite. Ko se okvir ostrenja obarva zeleno, spustite prst in zajemite fotografijo.

- ! Pazite, da se med dotikanjem zaslona, ko želite posneti fotografijo, ne dotaknete ,  ali drugih ikon.

### Fotografiranje, tako da tapnete gumb na zaslonu

- 1 Vključite kamero.
- 2 Če fotoaparata niste izbrali, povlecite ● na .
- 3 Če želite prikazati vse nastavitve, tapnite .
- 4 Tapnite **Način zajemanja** in izberite **Zaslonska tipka**, če še ni izbran.
- 5 Usmerite kamero proti predmetu.
- 6 Tapnite gumb na zaslonu . Fotografija se posname, takoj ko umaknete prst z zaslona.

### Snemanje avtoportreta s sprednjo kamero

- 1 Vključite kamero.
- 2 Če fotoaparata niste izbrali, povlecite ● na .
- 3 Tapnite ikono v zgornjem levem delu zaslona, nato izberite **Sprednja kamera**.
- 4 Če želite prikazati vse nastavitve, tapnite .
- 5 Če želite fotografirati, pritisnite tipko kamere. Fotografija se posname, takoj ko umaknete prst z zaslona.

### Uporaba funkcije povečave

- Ko je kamera vklopljena in želite povečati ali pomanjšati sliko, tipko za glasnost pritisnite navzgor ali navzdol.

### Uporaba bliskavice fotoaparata

- 1 Ko imate odprt fotoaparatus, tapnite .
- 2 Tapnite **Bliskavica** in izberite želeno nastavev bliskavice.
- 3 Posnemite fotografijo.

### Prikaz fotografij in videoizrezkov

- 1 Vključite kamero, nato pa tapnite sličico na dnu zaslona in tako odprite fotografijo ali videoizrezek.
- 2 Za prikaz fotografij in videoizrezkov podrsajte levo ali desno. Videoposnetke označuje .

- 💡 V 1. koraku lahko po sličicah tudi podrsate od desne proti levi in nato izberete tisto, ki jo želite prikazati.



### Brisanje fotografije

- 1 Odprite fotografijo, ki jo želite izbrisati.
- 2 Tapnite .

### Zaznavanje obraza

Zaznavanje obraza lahko uporabite za izostritev obraza, ki ni na sredini. Fotoaparatus samodejno zazna do pet obrazov, ki jih označujejo beli okvirji. V rumenem okvirju je prikazano, kateri obraz bo izostren. Izostren bo obraz, ki je najbližje kameri. Lahko pa tapnete enega od okvirjev, če želite izbrati določen obraz, ki ga želite izostriti.

### Vklop zaznavanja obraza

- 1 Vključite kamero.
- 2 Če fotoaparata niste izbrali, povlecite  na .
- 3 Tapnite ikono zgoraj levo, nato izberite **Navadno**.
- 4 Če želite prikazati vse nastavitve, tapnite .
- 5 Tapnite **Način ostrenja > Zaznavanje obraza**.



### Fotografiranje z zaznavanjem obraza

- 1 Ko je kamera vklopljena in možnost **Zaznavanje obraza** omogočena, kamero usmerite proti osebi. Telefon lahko zazna do pet obrazov in vsakega od teh tudi uokviri.
- 2 Tipko kamere pritisnite do polovice. Zeleni okvir prikazuje, kateri obraz je izostren.
- 3 Fotografijo posnamete tako, da tipko kamere pritisnete do konca.

### Zaznavanje nasmeha

Zaznavanje nasmeha vam omogoča, da zajamete obraz ravno, ko se smeji. Kamera zazna do pet obrazov in izbere enega za zaznavanje nasmeha in samodejno ostrenje. Zeleni okvir označuje obraz, ki je izbran. Ko se izbrani obraz nasmehne, ga kamera samodejno posname.

### Vklop zaznavanja nasmeha



- 1 Vključite kamero.
- 2 Če fotoaparata niste izbrali, povlecite  na .
- 3 Če želite prikazati vse nastavitve, tapnite .
- 4 Tapnite **Zaznavanje nasmeha** in izberite raven nasmeha.

### Fotografiranje z zaznavanjem nasmeha





- 1 Ko je kamera odprta in je funkcija **Zaznavanje nasmeha** vklopljena, usmerite kamero na motiv. Vsak zaznan obraz je v iskalu obdan z okvirjem (do pet obrazov).
- 2 Kamera izbere, kateri obraz bo izostren.
- 3 Izbrani obraz se prikaže znotraj zelenega okvirja, fotografija pa se samodejno posname.
- 4 Če nasmeha ni bilo mogoče zaznati, pritisnite tipko kamere in posnemite fotografijo ročno.

### Dodajanje zemljepisnega položaja fotografijam

Če želite fotografijam pri snemanju dodati zemljepisni položaj (zemljepisno oznako), vklopite zemljepisno označevanje. Zemljepisni položaj se določa z brezžičnimi omrežji (mobilna omrežja ali omrežja Wi-Fi) ali tehnologijo GPS.



Če se na zaslonu kamere prikaže simbol , je zemljepisno označevanje vklopljeno, vendar zemljepisnega položaja ni bilo mogoče najti. Če se prikaže simbol , je zemljepisno označevanje vklopljeno in zemljepisni položaj na voljo, fotografiji pa lahko dodate zemljepisno oznako. Če se ne prikaže nobeden od teh dveh simbolov, je zemljepisno označevanje izklopljeno.

### Vklop zemljepisnega označevanja



- 1 Vključite kamero.
- 2 Če fotoaparata niste izbrali, povlecite  na .
- 3 Tapnite , nato pa tapnite **Zemljepisni podatki > Vklopljeno**.
- 4 Če se strinjate s tem, da želite omogočiti tehnologijo GPS in/ali brezžična omrežja, tapnite **V redu**.
- 5 Možnosti, ki jih želite izbrati, označite v možnosti **Lokacijske storitve**.
- 6 Ko potrdite nastavitve in se želite vrniti na zaslon kamere, pritisnite .
- 7 Če se na zaslonu kamere prikaže , je vaša lokacija na voljo in fotografijo lahko zemljepisno označite. V nasprotnem primeru preverite povezavo GPS in/ali brezžično omrežno povezavo.

## Uporaba nastavitev fotoaparata

### Prilagajanje nastavitev fotoaparata

- 1 Vključite kamero.
- 2 Če fotoaparata niste izbrali, povlecite  na .
- 3 Tapnite eno od ikon za nastavitve na levi strani zaslona.
- 4 Če želite prikazati vse nastavitve, tapnite .
- 5 Izberite nastavev, ki jo želite prilagoditi, nato pa jo uredite po želji.

### Prilagajanje plošče z nastavitvami fotoaparata

- 1 Ko imate odprt fotoaparata in želite prikazati vse nastavitve, tapnite .
  - 2 Dotaknite se nastavitve, ki jo želite premakniti, jo pridržite in povlecite na zelen položaj.
-  Če nastavitev povlečete izven podokna z nastavitvami, se sprememba prekliče.

## Pregled nastavitev fotoaparata



**Prepoznavanje prizorišča**



**Navadno**



**Sprednja kamera**

Izberite sprednjo kamero, če želite zajeti avtoportret.



**Panoramski posnetek**

To nastavitev uporabite za širokokotno panoramsko fotografiranje. Le pritisnite tipko kamere in enakomerno premikajte kamero iz ene strani na drugo.

## Način ostrenja

Funkcija ostrenja nadzira, kateri del slike bo oster. Ko je vključeno stalno samodejno ostrenje, kamera še naprej prilagaja ostrenje tako, da območje znotraj belega okvirčka izostritve ostane izostreno.



**Eno sam. ostrenje**

Kamera samodejno izostri izbrani predmet snemanja. Stalno samodejno ostrenje je vklopljeno. Dotaknite se in pridržite zaslon kamere; ko je ostrenje nastavljeno, se beli okvir za ostrenje se spremeni v zelenega. Fotografija se posname, ko sprostite prst.



**Več samodej. ostrenj**

Kamera samodejno izostri več območij na sliki. Dotaknite se in pridržite zaslon kamere; ko je ostrenje nastavljeno, se beli okvir za ostrenje se spremeni v zelenega. Fotografija se posname, ko sprostite prst. Stalno samodejno ostrenje je izklopljeno.



**Zaznavanje obraza**

Kamera samodejno zazna do pet obrazov, ki jih označujejo okvirčki na zaslonu. Kamera samodejno izostri najbližji obraz. Izberete lahko tudi obraz, ki ga želite izostriti, in sicer tako, da obraz tapnete na zaslonu. Dotaknite se in pridržite zaslon kamere; ko je ostrenje nastavljeno, se beli okvir za ostrenje se spremeni v zelenega. Fotografija se posname, ko sprostite prst. Zaznavanja obraza ni mogoče uporabiti za vse vrste prizorišč. Stalno samodejno ostrenje je vklopljeno.



**Ostrenje na dotik**

Dotaknite se območja na zaslonu kamere, ki ga želite izostriti. Stalno samodejno ostrenje je izklopljeno. Dotaknite se in pridržite zaslon kamere; ko je ostrenje nastavljeno, se beli okvir za ostrenje se spremeni v zelenega. Fotografija se posname, ko sprostite prst.

 Ta nastavev je na voljo le v načinu fotografiranja **Navadno**.

## Vrednost osvetlitve



Določite količino svetlobe, ki jo želite na sliki. Višja vrednost pomeni večjo količino svetlobe.

 Ta nastavev je na voljo le v načinu fotografiranja **Navadno**.



## Stabilizator slike

Pri snemanju fotografije je telefon včasih težko držati pri miru. Stabilizator vam pomaga tako, da odpravi posledice rahlega premikanja roke.

## Merjenje svetlobe

Ta funkcija z merjenjem svetlobe, ki pada na sliko, ki jo želite posneti, samodejno določi dobro uravnoteženo osvetlitev.



### Sredina

Prilagajanje osvetlitve glede na središče slike.



### Povprečje

Izračun osvetlitev glede na količino svetlobe, ki pada na celotno sliko.



### Točka

Prilagajanje osvetlitve na zelo majhnem delu slike, ki jo želite posneti.

! Ta nastavek je na voljo le v načinu fotografiranja **Navadno**.

## Ravnesje beline

Nastavek za ravnesje beline barvno ravnesje fotografije nastavi glede na svetlobne pogoje.



### Samodejno

Samodejno prilagajanje barvnega ravnesja svetlobnim pogojem.



### Žarnica

Prilagajanje barvnega ravnesja za toplo osvetlitev, na primer pod žarnicami.



### Fluorescent. sveti.

Prilagajanje barvnega ravnesja za fluorescentno osvetlitev.



### Dnevna svetloba

Prilagajanje barvnega ravnesja za sončno svetlobo na prostem.



### Oblačno

Prilagajanje barvnega ravnesja za oblačno nebo.

! Ta nastavek je na voljo le v načinu fotografiranja **Navadno**.

## Prizorišča

Z vnaprej programiranimi prizorišči funkcije Prizorišča lahko kamero hitro nastavite za pogoste situacije. Fotoaparati namesto vas določijo številne nastavitve, ki so ustrezne za določeno prizorišče, in tako zagotovi najboljšo kakovost fotografije.



### Izklopljeno

Funkcija »Prizorišča« je izklopljena, fotografije pa lahko posnamete ročno.



### Portret

Uporabljajte za pokončne fotografije. Nastavitve so prilagojene za mehkejšo odtenke kože.



### Pokrajina

Uporabljajte za ležeče fotografije. Kamera izostri oddaljene predmete.



### Nočno prizorišče

Funkcijo uporabljajte za nočne fotografije ali v slabo osvetljenih okoljih. Zaradi daljšega časa osvetlitve morate kamero držati pri miru ali pa jo postaviti na trdno površino.



### Nočni portret

Portretne fotografije uporabite ponoči ali v slabo osvetljenih okoljih. Zaradi daljšega časa osvetlitve morate kamero držati pri miru ali pa jo postaviti na trdno površino.



### Plaža in sneg

Uporabljajte v svetlih okoljih, da se izognete preslabo osvetljenim fotografijam.



### Šport

Uporabljajte za fotografiranje hitro premikajočih se predmetov. Kratek čas osvetlitve zmanjša zamegljenost zaradi gibanja.



### Zabava

Uporabljajte za fotografiranje v notranjih slabo osvetljenih okoljih. Prizorišče izkoristi notranjo svetlobo ozadja ali sveč. Zaradi daljšega časa osvetlitve morate kamero držati pri miru ali pa jo postaviti na trdno površino.



### Dokument

Uporabljajte za fotografiranje besedil ali risb. S tem povečate in izostrite kontrast fotografije.



Ta nastavev je na voljo le v načinu fotografiranja **Navadno**.

## ISO

Zamegljenost slike, ki nastane zaradi temačnega okolja ali premikajočih se motivov, lahko zmanjšate tako, da povečate občutljivost ISO.



### Samodejno

Samodejno nastavi občutljivost ISO.



### 100

Občutljivost ISO nastavi na 100.



### 200

Občutljivost ISO nastavi na 200.



### 400

Občutljivost ISO nastavi na 400.



### 800

Občutljivost ISO nastavi na 800.



Ta nastavev je na voljo le v načinu fotografiranja **Navadno**.

## Bliskavica

Bliskavico pri snemanju fotografij uporabite, kadar so pogoji osvetlitve slabi ali pa je osvetljeno ozadje.



### Samodejno

Kamera samodejno določi, ali pogoji osvetlitve zahtevajo uporabo bliskavice.



### Vklopi bliskavico

Če je ozadje svetlejšje od motiva, uporabite to nastavev. S tem se znebite neželenih temnih senc.



### Izklopljeno

Bliskavica je izklopljena. Včasih je kakovost fotografije boljša brez bliskavice, tudi če so svetlobni pogoji slabi. Za uspešno fotografiranje brez bliskavice morate imeti mirno roko. Če se želite izogniti zamegljeni sliki, uporabite samosprožilec.



### Zmanjš. uč. rdečih oči

Zmanjša učinek rdečih oči pri snemanju fotografij.

## Ločljivost

Preden posnamete fotografijo, izberite med nekaj velikostmi slik in razmerji širine in višine. Za fotografijo z višjo ločljivostjo potrebujete več pomnilnika.



### 13 MP 4:3

Velikost slike 13 milijona slikovnih pik z razmerjem širina/višina 4 : 3. Primerno za fotografije, ki si jih želite ogledati na zaslonih, ki niso širokozaslonski, ali jih natisniti v veliki ločljivosti.



### 10 MP 16:9

Velikost slike 10 milijona slikovnih pik z razmerjem širina/višina 16 : 9. Širokozaslonska oblika zapisa z visoko ločljivostjo. Ima višjo ločljivost, kot jo omogoča ločljivost »Full HD«. Primerno za fotografije, ki si jih želite ogledati na širokozaslonskih zaslonih.



### 2 milijona pik (4 : 3)

Velikost slike 2 milijona slikovnih pik z razmerjem širina/višina 4 : 3. Primerno za fotografije, ki si jih želite ogledati na zaslonih, ki niso široki.





### 2 milijona pik (16 : 9)

Velikost slike 2 milijona slikovnih pik z razmerjem širina/višina 16 : 9. Primerno za fotografije, ki si jih želite ogledati na širokozaslonskih zaslonih.

## Samosprožilec

S samosprožilcem lahko posnamete fotografijo, ne da bi držali telefon. To funkcijo uporabite za snemanje samoportretov ali skupinskih fotografij, na katerih je lahko vsakdo. Samosprožilec lahko uporabite tudi za to, da preprečite tresenje kamere.





-  **Vklop (10 s)**  
Nastavite zamik za 10 s, torej ko tapnete zaslon kamere in dokler fotografija ni posneta.
-  **Vklop (2 s)**  
Nastavite zamik za 2 s, torej ko tapnete zaslon kamere in dokler fotografija ni posneta.
-  **Izklopljeno**  
Snemanje fotografije se začne, ko tapnete zaslon kamere.

## Zaznavanje nasmeha

Uporabite funkcijo zaznavanja nasmeha in še pred zajemom fotografije določite vrsto nasmeha, na katerega reagira kamera.



## Zemljepisno označevanje

Označite fotografije s podrobnostmi o tem, kje so bile posnete.

-  **Vklopljeno**  
Če je funkcija geografskih podatkov vklopljena, se ob snemanju fotografijam doda podatek o približni zemljepisni lokaciji. Če želite uporabljati zemljepisno označevanje, morate omogočiti funkcije za določanje položaja v meniju **Nastavitve**.  
Glejte *Uporaba storitev za določanje lokacije pri iskanju položaja* na strani 132.  
Če želite fotografiji dodati zemljepisne oznake, morate lokacijo določiti, preden posnamete fotografijo. Položaj je določen, ko se na zaslonu kamere prikaže znak . Ko telefon išče vaš položaj, je prikazan znak .
-  **Izklopljeno**  
Če je zemljepisno označevanje izklopljeno, ne morete videti lokacije, kjer ste posneli fotografijo.



## Način zajemanja

Izberite način fotografiranja.

-  **Zaslonska tipka**  
Zajemite fotografijo tako, da tapnete na zaslonski gumb na zaslonu kamere. Fotografija se posname, takoj ko umaknete prst zaslona.
-  **Zajem na dotik**  
Z dotikom zaslona kamere točno določite območje izostritve. Fotografija se posname, takoj ko umaknete prst zaslona. To velja, ko je način ostrenja nastavljen na izostritev na dotik.
-  **Le s tipko za kamero**  
Zajemite fotografijo z uporabo tipko kamere (strojna oprema). Fotografija se posname, takoj ko umaknete prst zaslona.

## Hitri zagon

Nastavitve hitrega zagona vam omogočajo preklon kamere iz stanja mirovanja, če pritisnete in pridržite tipko kamere.

-  **Zaženi in posnemi**  
Če pritisnete in zadržite tipko kamere, se prva fotografija posname takoj, ko se kamera zažene iz stanja mirovanja.
-  **Samo zaženi**  
Če pritisnete in zadržite tipko kamere, se kamera zažene iz stanja mirovanja.
-  **Izklopljeno**  
Ko je telefon v stanju mirovanja, ga ni mogoče zagnati, tudi če pritisnete in pridržite tipko kamere.

## Namigi za uporabo kamere

### Pravilo tretjin

Ne postavljajte predmeta snemanja v sredino okvirja. Če ga postavite za tretjino bolj v notranjost, dobite boljši rezultat.

### Držite ga pri miru

Izognite se meglениm fotografijam, tako da držite kamero pri miru. Poskusite umiriti roko, tako da jo pristonite ob trden predmet.

### Približajte se

Če se predmetu snemanja približate, kolikor je le mogoče, bo pogled zaslona kamere zapolnjen z želenim predmetom.

### Upoštevajte načelo raznolikosti

Razmislite o različnih kotih in se pomaknite proti predmetu. Posnemite nekaj pokončnih fotografij. Poskusite snemati iz različnih položajev.

### Uporabite preprosto ozadje



S preprostim ozadjem poudarite svoj predmet snemanja.

### Objektivi naj bodo čisti





Mobilne telefone uporabljamo v vseh mogočih vremenskih pogojih in na raznih mestih ter jih prenašamo v žepih in torbah. Zato se objektivi umažejo in jih prekrijemo s prstnimi odtisi. Objektive čistite z mehko krpo.

## Uporaba videokamere







### Snemanje videoposnetkov s tipko kamere

- 1 Vključite kamero.
  - 2 Če video kamere niste izbrali, povlecite  na .
  - 3 Za začetek snemanja videoposnetka pritisnite tipko kamere.
  - 4 Če želite ustaviti snemanje, ponovno pritisnite tipko kamere.
-  Za najboljše rezultate videoizrezke posnemite v ležečem položaju.







### Snemanje videoposnetkov s tapom zaslona

- 1 Vključite kamero.
  - 2 Če video kamere niste izbrali, povlecite  na .
  - 3 Če želite prikazati vse nastavitve, tapnite .
  - 4 Tapnite **Način zajemanja** > **Zajem na dotik**, če še ni izbrano.
  - 5 Če želite začeti snemanje, tapnite zaslon kamere.
  - 6 Če želite ustaviti snemanje, tapnite zaslon kamere.
-  Za najboljše rezultate videoizrezke posnemite v ležečem položaju.

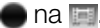
### Snemanje videoizrezka, tako da tapnete gumb na zaslonu

- 1 Vključite kamero.
  - 2 Če video kamere niste izbrali, povlecite  na .
  - 3 Če želite prikazati vse nastavitve, tapnite .
  - 4 Tapnite **Način zajemanja**, nato pa izberite **Zaslonska tipka**, če še ni izbrano.
  - 5 Usmerite kamero proti predmetu.
  - 6 Tapnite  za začetek snemanja.
  - 7 Če želite ustaviti snemanje, tapnite .
-  Za najboljše rezultate videoizrezke posnemite v ležečem položaju.

## Predvajanje posnetih videoposnetkov



- 1 Vključite kamero.
  - 2 Če video kamere niste izbrali, povlecite  na .
  - 3 Tapnite sličice na dnu zaslona.
  - 4 Če želite prebrskati vse datoteke fotografij in videoizrezkov, podrsajte levo ali desno. Videoposnetke označuje .
  - 5 Če želite predvajati videoposnetek, tapnite .
  - 6 Če želite ustaviti predvajanje videoposnetka, tapnite  ali .
-  Po sličicah lahko tudi podrsate od desne proti levi in tako poiščete datoteko, ki jo želite predvajati.

## Brisanje posnetega videoposnetka

- 1 Poiščite videoizrezek, ki ga želite izbrisati.
- 2 Tapnite .

## Uporaba nastavitev videokamere

### Prilagajanje nastavitev videokamere

- 1 Vključite kamero.
- 2 Če video kamere niste izbrali, povlecite  na .
- 3 Tapnite eno od ikon za nastavitve na levi strani zaslona.
- 4 Če želite prikazati vse nastavitve, tapnite .
- 5 Izberite nastavev, ki jo želite prilagoditi, nato pa jo spremenite.

### Prilagajanje plošče z nastavitvami kamere

- 1 Ko imate odprto videokamero in želite prikazati vse nastavitve, tapnite .
- 2 Dotaknite se nastavitve, ki jo želite premakniti, jo pridržite in nato povlecite na zelen položaj.

 Če nastavitev povlečete izven podokna z nastavitvami, se sprememba prekliče.

## Pregled nastavitev videokamere

### Prizorišča

Z vnaprej programiranimi prizorišči lahko fotoaparati hitro nastavite za pogoste situacije s pomočjo funkcije Prizorišča. Kamera namesto vas določi številne nastavitve, ki so ustrezne za določeno prizorišče, in tako zagotovi najboljšo kakovost video posnetka.



#### Izklopljeno

Funkcija Prizorišča je izklopljena, videoposnetke pa lahko posnamete ročno.



#### Portret

Uporabljajte za pokončne videoposnetke. Nastavitve so prilagojene za mehkejšo odtenke kože.



#### Pokrajina

Uporabljajte za videoposnetke pokrajin. Kamera izostri oddaljene predmete. Če izberete **Pokrajina**, se način ostrenja spremeni na **Eno sam. ostrenje**.



#### Noč

Če je vklopljena, funkcija poveča občutljivost na svetlobo. Uporabljajte v slabo razsvetljenih okoljih. Videoposnetki hitro premikajočih se predmetov bodo morda zamegljeni. Roko držite pri miru ali pa uporabite stojalo. Če so pogoji osvetlitve dobri, izklopite nočni način, saj boste s tem izboljšali kakovost videoposnetka.



#### Plaža in sneg

Uporabljajte v svetlih okoljih, da se izognete videoposnetkom s prekratkim časom odprtja zaslonek.



#### Šport

Uporabljajte za videoposnetke hitro premikajočih se predmetov. Kratek čas osvetlitve zmanjša zamegljenost zaradi gibanja.



#### Zabava

Uporabljajte za videoposnetke v notranjih slabo osvetljenih okoljih. Prizorišče izkoristi notranjo svetlobo ozadja ali sveč. Videoposnetki hitro premikajočih se predmetov bodo morda zamegljeni. Roko držite pri miru ali pa uporabite stojalo.

## Vgrajena lučka

Osvetlitev pri snemanju videoizrezkov uporabite, kadar so pogoji osvetlitve slabi ali pa je osvetljeno ozadje.



**Vklopljeno**



**Izklopljeno**

Včasih je lahko kakovost videoposnetka boljša brez osvetlitve, tudi če so pogoji osvetlitve slabi.

## Način fotografiranja

Izberite način, ki ga uporabljate za snemanje videoposnetka.



**Zaslonska tipka**

Posnemite videoposnetek z gumbom na zaslonu kamere.



**Zajem na dotik**

Z dotikom zaslona kamere točno določite območje izostritve.



**Le s tipko za kamero**

Posnemite videoposnetek s tipko na kameri.

## Način ostrenja

Nastavitev ostrenja nadzira, kateri del videoposnetka bo izostren. Ko je vključeno stalno samodejno ostrenje, kamera še naprej prilagaja ostrenje tako, da območje znotraj belega okvirčka izostritve ostane izostreno.



**Eno sam. ostrenje**

Kamera samodejno izostri izbrani predmet snemanja. Stalno samodejno ostrenje je vklopljeno.



**Zaznavanje obraza**

Kamera samodejno zazna do pet obrazov, ki jih označujejo okvirji na zaslonu. Kamera samodejno izostri najbližji obraz. Izberete lahko tudi obraz, ki ga želite izostriti, in sicer tako, da obraz tapnete na zaslonu. Ko tapnete zaslon kamere, zelen okvir prikazuje, kateri obraz je izbran in izostren. Zaznavanja obraza ni mogoče uporabiti za vse vrste prizorišč. Stalno samodejno ostrenje je vklopljeno.

## Video ločljivost

Prilagodite ločljivost videa za različne oblike zapisa.



**Full HD**

Oblika zapisa polni HD (Full High Definition) z razmerjem širina/višina 16:9. 1920×1080 slikovnih pik.



**HD 720p**

Oblika zapisa HD (High Definition) z razmerjem širina/višina 16:9. 1280×720 slikovnih pik.



**VGA**

Oblika zapisa VGA z razmerjem širina/višina 4:3. 640 x 480 slikovnih pik.



**Sporočilo MMS**

Snemanje videoposnetkov, ki so primerni za pošiljanje prek sporočil MMS. Čas snemanja za to obliko zapisa videoposnetka je omejen, tako da ga je mogoče poslati prek sporočila MMS.



## Samosprožilec

S samosprožilcem lahko posnamete videoposnetke, ne da bi držali telefon. Uporabljajte ga za snemanje videoposnetkov skupine, kjer so lahko na videoposnetku vsi. Samosprožilec lahko uporabite tudi za to, da se izognete tresenju kamere med snemanjem videoposnetka.



**Vklop (10 s)**

Nastavite zamik za 10 s od trenutka, ko tapnete zaslon kamere, dokler se video ne začne snemati.





-  **Vklop (2 s)**  
Nastavite zamik za 2 s od trenutka, ko tapnete zaslon kamere, dokler se video ne začne snemati.
-  **Izklopljeno**  
Snemanje videoposnetka se začne, takoj ko tapnete zaslon kamere.

## Vrednost osvetlitve

-  S to nastavitvijo lahko določite količino svetlobe na sliki, ki jo želite posneti. Višja vrednost pomeni večjo količino svetlobe.

## Ravnovesje beline

Nastavitev za ravnovesje beline barvno ravnovesje fotografije nastavi glede na svetlobne pogoje.

-  **Samodejno**  
Samodejno prilagajanje barvnega ravnovesja svetlobnim pogojem.
-  **Žarnica**  
Prilagajanje barvnega ravnovesja za toplo osvetlitev, na primer pod žarnicami.
-  **Fluorescent. svetl.**  
Prilagajanje barvnega ravnovesja za fluorescentno osvetlitev.
-  **Dnevna svetloba**  
Prilagajanje barvnega ravnovesja za sončno svetlobo na prostem.
-  **Oblačno**  
Prilagajanje barvnega ravnovesja za oblačno nebo.

## Stabilizator slike

Pri snemanju videoposnetka je telefon včasih težko držati pri miru. Stabilizator vam pomaga tako, da odpravi posledice rahlega premikanja roke.

## Mikrofon

Izberite, ali želite med snemanjem videoposnetka zajemati tudi zvoke iz okolice.

## Zvok zaklopa

Vklopite ali izklopite zvok zaklopa, ko posnamete videoposnetek.

# Ogled fotografij in videoposnetkov v programu Album

V programu Album pogledajte fotografije in predvajajte videoposnetke, ki ste jih posneli s kamero telefona, ali pa pogledajte sorodno vsebino, ki ste jo prenesli ali kopirali na pomnilniško kartico. Svojim fotografijam in videoposnetkom lahko dodajate geografske oznake, nato pa si jih ogledate na zemljevidu sveta. V programu Album lahko pogledate tudi fotografije in videoposnetke, ki ste jih prenesli v strežnik spletne storitve, na primer v spletni album Picasa™ ali v omrežje Facebook™.

V programu Album lahko prek brezžične tehnologije Bluetooth™, e-pošte, sporočanja ali drugih spletnih storitev tudi souporabljate prijubljene fotografije in videoposnetke s prijatelji. Izvajate lahko tudi osnovno urejanje fotografij in jih nastavite kot ozadje ali sliko stika. Za več informacij glejte *Povezava vašega telefona in računalnika* na strani 128.

## Pregled zavihkov v programu Album

V programu Album so na voljo naslednji zavihki:

- **Slike** – ogled vseh fotografij in videoposnetkov, shranjenih na pomnilniški kartici.
- **Zemljevidi** – ogled fotografij in videoposnetkov z geografsko oznako na zemljevidu sveta.
- **V spletu** – ogled spletnih albumov.

## Mobile BRAVIA® Engine

Tehnologija BRAVIA® Engine za mobilne telefone družbe Sony izboljša kakovost ogleda posnetih fotografij in videoposnetkov, tako da so slike ostrejše, jasnejše in naravnejše. Tehnologija Mobile BRAVIA Engine je privzeto vklopljena, če pa želite zmanjšati porabo baterije, jo lahko izklopite.

### Izklop pogona Mobile BRAVIA® Engine

- 1 Ko imate odprt Začetni zaslon, tapnite .
- 2 Poiščite in tapnite **Nastavitve > Zaslon**.
- 3 Počistite potrditveno polje **Mobile BRAVIA Engine**, če je že označeno.

### Odpiranje programa Album

- 1 Ko imate odprt Začetni zaslon, tapnite .
- 2 Poiščite in tapnite **Album**.

- Če se usmerjenost zaslona ne spremeni samodejno, ko telefon obrnete v stran, potrdite polje **Samodejno zavrti zaslon** v razdelku **Nastavitve > Zaslon**.

## Prikaz fotografij in videoposnetkov, shranjenih v telefonu

V mrežnem pogledu zavihka **Slike** v programu Album si lahko ogledate sličice fotografij in videoposnetkov. Prav tako lahko preklopite na prikaz seznama vseh albumov in v vsaki mapi poiščete vsebino.



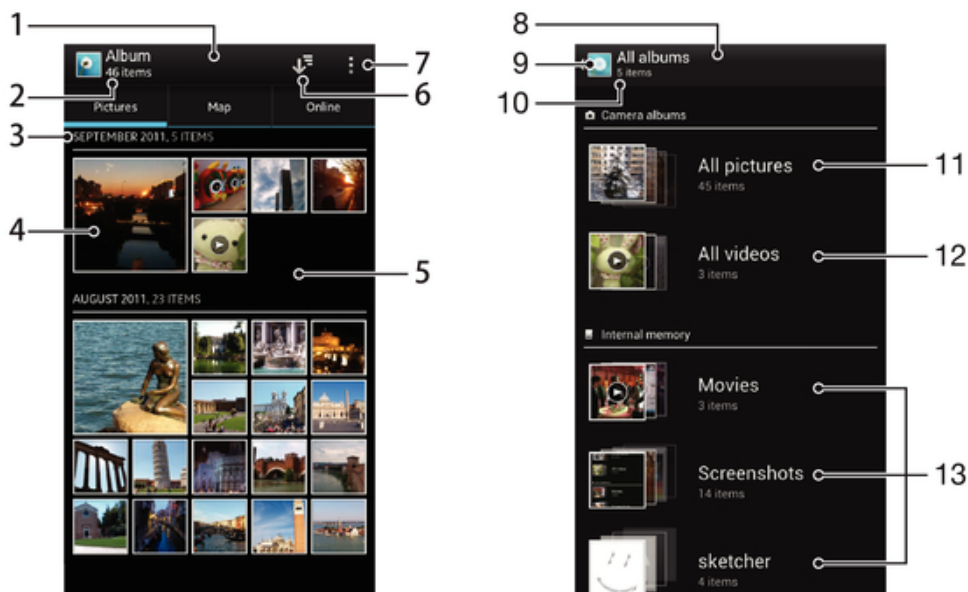

## Pregled zavihka Slike







- 1 Mrežni prikaz fotografij in videoposnetkov.
- 2 Skupno število fotografij in videoposnetkov.
- 3 Datum in število elementov za spodnjo skupino.
- 4 Če si želite ogledati fotografijo ali videoposnetek, ga tapnite.
- 5 Za ogled vsebine se premaknite navzgor ali navzdol.
- 6 Preklop na pogled seznama vseh map na telefonu, ki vsebujejo slike in videoposnetke.
- 7 Prikaz menijskih možnosti.
- 8 Pogled seznama vseh map na telefonu, ki vsebujejo slike in videoposnetke.
- 9 Tapnite za vrnitev na mrežni pogled v zavihku **Slike**.
- 10 Število map, ki vsebujejo slike in videoposnetke.
- 11 Mapa, ki vsebuje vse slike, zajete s kamero telefona.
- 12 Mapa, ki vsebuje vse videoposnetke, zajete s kamero telefona.
- 13 Vse druge mape, ki vsebujejo slike in/ali videoposnetke, ki ste jih prenesli ali kopirali na svoj telefon.

### Ogled fotografij in videoposnetkov v mrežnem prikazu

- 1 Ko imate odprt Začetni zaslon, tapnite .
  - 2 Poiščite in tapnite **Album**. Vsi videoposnetki in fotografije so prikazani v časovno urejeni mreži. Videoposnetke označuje .
  - 3 Če si želite ogledati fotografijo ali videoposnetek, ga tapnite.
  - 4 Če želite prikazati naslednjo fotografijo ali videoizrezek, podrsajte levo. Če si želite ogledati prejšnjo fotografijo ali videoposnetek, podrsajte desno.
-  Če se usmerjenost zaslona ne spremeni samodejno, ko telefon obrnete v stran, potrdite polje **Samodejno zavrti zaslon** v razdelku **Nastavitve > Zaslon**.



## Ogled fotografij in videoposnetkov v seznamu

- 1 Ko imate odprt Začetni zaslon, tapnite .
  - 2 Poiščite in tapnite **Album** > **Slike**.
  - 3 Tapnite . Mape, ki vsebujejo fotografije in videoposnetke, ki ste jih zajeli s kamero telefona, so prikazane na vrhu. Vse druge mape, ki vsebujejo slike in videoposnetke, shranjene v telefonu, so prikazane na abecednem seznamu.
  - 4 Tapnite mapo, ki jo želite odpreti. Vsebina mape je prikazana v časovno urejeni mreži. Videoposnetke označuje .
  - 5 Če si želite ogledati fotografijo ali videoposnetek, ga tapnite.
  - 6 Če želite prikazati naslednjo fotografijo ali videoizrezek, podrsajte levo. Če si želite ogledati prejšnjo fotografijo ali videoposnetek, podrsajte desno.
-  Če se usmerjenost zaslona ne spremeni samodejno, ko telefon obrnete v stran, potrdite polje **Samodejno zavrti zaslon** v razdelku **Nastavitve** > **Zaslon**.

## Spreminjanje velikosti sličic v programu Album

- Ko si v programu Album ogledujete sličice fotografij in videoposnetkov, razširite dva prsta narazen, če jih želite povečati, ali pa ju stisnite skupaj, če jih želite pomanjšati.

## Delo s paketi fotografij ali videoposnetkov v programu Album

- 1 Medtem ko si ogledujete sličice fotografij in videoposnetkov v programu Album, pritisnite  in tapnite **Izbor elementov** za aktivacijo načina izbire.
  - 2 Tapnite elemente, s katerimi želite delati. Izbrani elementi so označeni z modrim okvirjem.
  - 3 Za delo z izbranimi elementi uporabite orodja v orodni vrstici na vrhu zaslona.
-  Če želite aktivirati način izbire, se lahko tudi dotaknete elementa in ga pridržite, dokler njegov okvir ne postane moder. Nato lahko tapnete tudi druge elemente in jih izberete.

## Delo s fotografijami v programu Album

V programu Album lahko urejate fotografije. Fotografije lahko na primer obrezujete, jih uporabite za prikazno sliko stikov ali pa jih uporabite za ozadje.

### Povečava fotografije

- Ko gledate fotografijo, dvakrat tapnite zaslon, če jo želite povečati, če pa jo želite pomanjšati, še enkrat dvakrat tapnite.
- Ko gledate fotografijo, razširite dva prsta narazen, če jo želite povečati, ali pa ju stisnite skupaj, če jo želite pomanjšati.

### Ogled diaproyekcije fotografij

- 1 Medtem ko si ogledujete fotografijo, pritisnite  in tapnite **Diaproyekcija** za začetek predvajanja vseh fotografij v albumu.
- 2 Če želite končati diaproyekcijo, tapnite fotografijo.

### Vrtenje fotografije

- 1 Medtem ko gledate fotografijo, pritisnite .
- 2 Izberite **Zasukaj v levo** ali **Zasukaj v desno**. Fotografija se shrani v novi usmerjenosti.

### Obrezovanje fotografije

- 1 Medtem ko gledate fotografijo, pritisnite , nato pa tapnite **Obreži**.
- 2 Če želite prilagoditi okvir za obrezovanje, se dotaknite in pridržite rob okvirja. Ko kvadratki na robovih izginejo, povlecite navznoter ali navzven in tako spremenite velikost okvirja.
- 3 Če želite hkrati spremeniti velikost vseh stranic okvirja za obrezovanje, se dotaknite in pridržite enega od štirih kotov, da kvadratki na robovih izginejo, in nato povlecite okvir.
- 4 Če želite okvir za obrezovanje premakniti na drugo območje na fotografiji, se dotaknite in pridržite okvir, nato pa ga povlecite na zeleno mesto.
- 5 Če želite shraniti kopijo obrezane fotografije, tapnite **Obreži**. Originalna neobrezana različica ostane na pomnilniški kartici telefona.

### Uporaba fotografije kot slike osebe

- 1 Medtem ko gledate fotografijo, pritisnite , nato pa tapnite **Uporabi kot > Slika stika**.
- 2 Izberite stik, ki mu želite dodeliti fotografijo.
- 3 Po potrebi fotografijo obrežite.
- 4 Tapnite **Obreži**.

### Uporaba fotografije za ozadje

- 1 Medtem ko gledate fotografijo, pritisnite , nato pa tapnite **Uporabi kot > Ozadje**.
- 2 Po potrebi fotografijo obrežite.
- 3 Tapnite **Obreži**.

### Urejanje fotografije

- Medtem ko gledate fotografijo, pritisnite , nato pa tapnite **Urejanje fotografije**.

### Skupna raba fotografije

- 1 Med ogledovanjem fotografije tapnite zaslon za prikaz orodnih vrstic, nato pa tapnite .
- 2 V meniju, ki se odpre, tapnite program, ki ga želite uporabiti za souporabo fotografije, nato pa sledite korakom in ga pošljite.

### Dodajanje geografske oznake za fotografijo

- 1 Med ogledovanjem fotografije tapnite zaslon za prikaz orodnih vrstic, nato pa tapnite  in odprite zaslon z zemljevidom.
- 2 Poiščite in tapnite zeleno lokacijo na zemljevidu, kamor želite uvrstiti fotografijo.
- 3 Če želite prilagoditi lokacijo fotografije, tapnite lokacijo na zemljevidu, kamor želite premakniti fotografijo.
- 4 Ko končate, tapnite **V redu**, da shranite geografsko oznako in se vrnete v pregledovalnik fotografij.

- 💡 Če ima fotografija geografsko oznako, se poleg lokacijskih informacij prikaže . Za ogled fotografije na zemljevidu lahko tapnete to ikono.

### Brisanje fotografije

- 1 Med ogledovanjem fotografije tapnite zaslon za prikaz orodnih vrstic, nato pa tapnite .
- 2 Tapnite **V redu**.

## Delo z videoposnetki v programu Album

Videoposnetke, ki ste jih posneli s kamero, prenesli ali kopirali na pomnilniško kartico, si oglejte v programu Album. Videoposnetke lahko tudi souporabljate s prijatelji ali jih naložite v storitev YouTube™.

### Predvajanje videoposnetkov

- 1 V programu album odprite zavihek **Slike**.
- 2 Uporabite mrežni prikaz ali prikaz seznama in poiščite videoposnetek, ki ga želite odpreti.
- 3 Če želite predvajati videoizrezek, ga tapnite.
- 4 Če krmilni elementi za predvajanje niso prikazani, tapnite zaslon, da se prikažejo. Če želite krmilne elemente skriti, ponovno tapnite zaslon.

### Prekinjanje videoposnetka

- 1 Ko se predvaja video, tapnite zaslon, če želite prikazati ukaze.
- 2 Tapnite .

### Previjanje videoposnetkov naprej in nazaj

- 1 Ko se predvaja video, tapnite zaslon, če želite prikazati ukaze.
- 2 Povlecite oznako vrstice napredovanja v levo za previjanje nazaj ali desno za previjanje naprej.

### Prilagajanje glasnosti predvajanja videoposnetka

- Pritisnite tipko za glasnost.

### Skupna raba videoposnetka

- 1 Ko se predvaja videoposnetek, pritisnite , nato pa tapnite **Skupna raba**.
  - 2 V meniju, ki se odpre, tapnite program, ki ga želite uporabiti za souporabo izbranega videoizreza, nato pa upoštevajte ustrezne korake in ga pošljite.
- ! Elementov, ki so zaščiteni z avtorskimi pravicami, morda ne bo mogoče kopirati, pošiljati ali prenesti. Prav tako nekaterih elementov morda ne bo mogoče poslati, če je velikost datoteke prevelika.

### Brisanje video posnetka

- 1 V programu Album tapnite videoposnetek, ki ga želite izbrisati.
- 2 Dotaknite se in pridržite videoposnetek, da aktivirate način izbire. Okvir sličice videoposnetka se obarva modro, ko ga izberete.
- 3 Tapnite  in nato **V redu**.

## Prikaz fotografij na zemljevidu

Če pri fotografiranju omogočite zaznavanje položaja, lahko te zbrane informacije uporabite kasneje. Svoje fotografije si na primer lahko ogledate na zemljevidu in prijateljem ter družini pokažete, kje se posneli fotografirali. Dodajanje informacij o položaju se imenuje tudi zemljepisno označevanje. Če omogočite zaznavanje položaja, lahko za iskanje svojega položaja izberete satelite GPS, brezžična omrežja ali oboje.

Za več informacij glejte *Uporaba storitev za določanje lokacije pri iskanju položaja* na strani 132.

## Pregled zavihka Zemljevidi

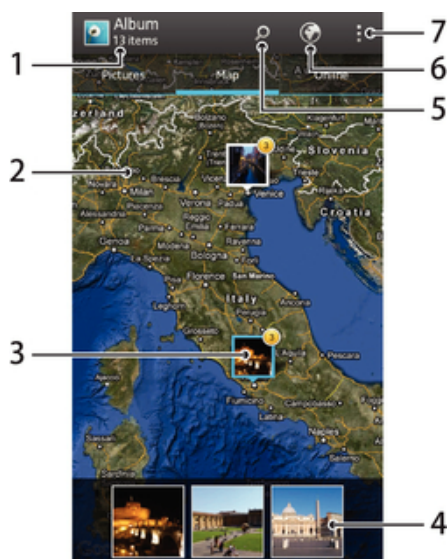





- 1 Število fotografij in videoposnetkov z geografsko oznako.
- 2 Dvakrat tapnite, če želite povečati. Uščipnite, če želite pomanjšati. Povlecite, če si želite ogledati različne točke zemljevida.
- 3 Skupina fotografij in/ali videoposnetkov, ki imajo geografsko oznako z isto lokacijo.
- 4 Sličice izbrane skupine fotografij in/ali videoposnetkov. Če si želite element ogledati na celotnem zaslonu, ga tapnite.
- 5 Iskanje lokacije na zemljevidu.
- 6 Preklop na pogled globusa.
- 7 Prikaz menijskih možnosti.

### Omogočanje zaznavanja lokacije

- 1 Ko imate odprt Začetni zaslon, tapnite .
- 2 Poiščite in tapnite **Nastavitve > Lokacijske storitve**.
- 3 Označite potrditveni polji **Sateliti GPS** in/ali **Googlova lokacijska storitev**.

### Ogled fotografij z zemljepisno oznako na zemljevidu v programu Album

- 1 Ko imate odprt Začetni zaslon, tapnite .
- 2 Poiščite in tapnite **Album > Zemljevidi**.
- 3 Če si želite fotografijo ogledati na celotnem zaslonu, jo tapnite.
- 4 Če ste na isti lokaciji zajeli več fotografij, se na zemljevidu prikaže samo ena. Skupno število fotografij se prikaže v zgornjem desnem kotu, na primer, . Za ogled teh fotografij tapnite naslovno fotografijo, nato pa tapnite eno izmed sličic na dnu zaslona.

-  Medtem ko si v pregledovalniku fotografij ogledujete fotografijo z geografsko oznako, se lahko dotaknete zaslona za prikaz orodnih vrstic, nato pa tapnite  za ogled fotografije na zemljevidu.

### Dodajanje geografske oznake med ogledom zemljevida v programu Album

- 1 Ko si ogledujete zemljevid v programu Album, pritisnite , nato pa tapnite **Dodaj zemljepisno oznako**.
- 2 Poiščite in tapnite fotografijo, ki ji želite dodati geografsko oznako.
- 3 Tapnite lokacijo na zemljevidu, kjer želite dodati geografsko oznako, nato pa tapnite **V redu**.

## Spreminjanje geografske oznake fotografije v programu Album

- 1 Ko si v programu Album ogledujete fotografijo na zemljevidu, se dotaknite in pridržite fotografijo, dokler njen okvir ne postane moder.
  - 2 Povlecite fotografijo na novo lokacijo.
- 💡 Namesto, da vlečete, lahko želeno lokacijo tudi tapnete.

## Spreminjanje pogleda zemljevida v programu Album

- Ko si ogledujete zemljevid v programu Album, pritisnite , nato pa izberite **Klasičen pogled** ali **Satelitski pogled**.

## Prikaz spletnih albumov

V programu Album si lahko ogledate tudi fotografije in videoposnetke, ki ste jih prenesli v spletno storitev, kot sta npr. Picasa™ in Facebook™. Oglejte si komentarje svojih prijateljev in dodajajte svoje lastne komentarje. Med ogledom albumov v omrežju Facebook™ lahko določeno fotografijo tudi priporočate ali "všečkate".

## Pregled zavijka V spletu



- 1 Število razpoložljivih spletnih albumov.
- 2 Aktivna spletna storitev.
- 3 Naziv spletnega albuma.
- 4 Število elementov v spletnem albumu.
- 5 Prikaz menijskih možnosti.

## Prikaz fotografij iz spletnih storitev v programu Album

- 1 Vpisani morate biti v ustrezno spletno storitev, kot je na primer Facebook™.
- 2 Ko imate odprt Začetni zaslon, tapnite .
- 3 Poiščite in tapnite **Album > V spletu**. Prikažejo se vsi razpoložljivi spletni albumi.
- 4 Tapnite kateri koli album za ogled njegove vsebine, nato pa v albumu tapnite fotografijo.
- 5 Če si želite ogledati naslednjo fotografijo ali videoposnetek, v pregledovalniku fotografij podrsajte levo. Če si želite ogledati prejšnjo fotografijo ali videoposnetek, podrsajte desno.

### Prikaz in dodajanje komentarjev za vsebino spletnih albumov

- 1 Med ogledovanjem fotografije iz spletnega albuma tapnite zaslon za prikaz orodnih vrstic, nato pa tapnite  za prikaz komentarjev.
- 2 Za prikaz več komentarjev se premaknite po zaslonu navzdol.
- 3 Če želite dodati svoj komentar, ga vnesite na dnu zaslona, nato pa tapnite **Napišite**.

### Priporočanje fotografije ali videoposnetka v storitvi Facebook™



- Med ogledovanjem fotografij v enem izmed vaših albumov na omrežju Facebook™ tapnite zaslon za prikaz orodnih vrstic, nato pa tapnite  in v omrežju Facebook™ pokažite, da vam je všeč.

# Predvajanje videoizrezkov v programu Filmi

Uporabite program Filmi za predvajanje filmov, ki ste jih kopirali ali prenesli na svoj telefon. Program Filmi vam pomaga pri pridobivanju plakatov, povzetkov zgodb, informacij o zvrsti in podrobnosti o režiserju za vsak film. Svoje priljubljene filme lahko daste v skupno rabo s prijatelji, npr. prek brezžične tehnologije Bluetooth™ ali prek spletnih storitev. Filme lahko predvajate tudi na drugih napravah, ki so povezane na isto omrežje.

- ! Videoizrezki, zajeti s kamero telefona, so prikazani v programu Album, ne v programu Filmi. Za več informacij glejte *Ogled fotografij in videoposnetkov v programu Album* na strani 112.

## Predvajanje videoizrezkov v programu Filmi

- 1 Ko imate odprt Začetni zaslon, tapnite .
- 2 Poiščite in tapnite **Filmi**. Vsi filmi so prikazani v mreži.
- 3 Tapnite film, ki ga želite izbrati, nato pa tapnite , da ga predvajate.
- 4 Če želite prikazati ali skriti ukaze, tapnite zaslon.
- 5 Če želite prekiniti predvajanje filma, tapnite .
- 6 Če želite previti film nazaj, povlecite vrstico napredovanja levo. Če želite previti film naprej, povlecite vrstico napredovanja desno.

## Predvajanje filma čez celoten zaslon





- 1 Ko se predvaja film, tapnite zaslon, če želite prikazati ukaze.
- 2 Tapnite .

- 💡 Če želite predvajati film v prvotni velikosti, tapnite .

## Skupna raba filma

- 1 Ko se predvaja film, pritisnite , nato pa tapnite **Souporaba**.
- 2 V meniju, ki se odpre, tapnite program, ki ga želite uporabiti za souporabo izbranega videoizreza, nato pa upoštevajte ustrezne korake in ga pošljite.

## Ročno pridobivanje informacij o filmu

- 1 Ko imate odprt Začetni zaslon, tapnite .
- 2 Poiščite in tapnite **Filmi**. Vsi filmi so prikazani v mreži.
- 3 Pritisnite , nato pa preverite, ali je potrditveno polje **Vzpostavljena povezava** označeno in ali ima telefon vzpostavljeno podatkovno povezavo.
- 4 Dotaknite se in pridržite film, za katerega želite pridobiti informacije, nato pa v prikazanem seznamu tapnite **Poišči informacije**.
- 5 V polju za iskanje vnesite ključne besede filma in tapnite . Vsi zadetki so prikazani na seznamu.
- 6 Tapnite rezultat, ki ga želite, nato pa tapnite **Dokončano**. Prične se prenos informacij.
- 7 Ko se prenos konča, tapnite film za ogled informacij o njem. Če informacije niso pravilne, tapnite  in ponovite iskanje.

- ! Morda bo treba plačati stroške prenosa podatkov.

## Čiščenje informacij o filmu

- 1 Ko imate odprt Začetni zaslon, tapnite .
- 2 Poiščite in tapnite **Filmi**. Vsi filmi so prikazani v mreži.
- 3 Dotaknite se in pridržite zeleni film, nato pa v prikazanem seznamu tapnite **Počisti informacije**.





## Predvajanje videoposnetkov na drugih napravah DLNA Certified™

S pomočjo DLNA lahko souporabljate videoposnetke na drugi napravi, ki je na istem omrežju Wi-Fi®, kot npr. računalnik ali televizor. Naprava mora delovati kot upodabljalnik DLNA, kar pomeni, da ima oznako DLNA. Če je naprava računalnik, mora imeti operacijski sistem Windows® 7 ali novejši.

- ! Zgoraj opisana navodila se lahko razlikujejo glede na uporabljan upodabljalnik DLNA. Za dodatne informacije glejte navodila za uporabo za ustrezno napravo.

### Predvajanje videoposnetka na drugih napravah DLNA Certified™

- 1 Preverite, ali sta telefon in druga naprava povezana v isto omrežje Wi-Fi®.
- 2 Če je upodabljalna naprava računalnik z operacijskim sistemom Windows® 7, odprite predvajalnik Windows Media Player in preverite, ali je izbrano omrežje označeno kot *Domače omrežje*. Nato kliknite *Pretakanje* in omogočite možnosti *Dovoli oddaljeno nadziranje mojega programa Windows Media Player* in *Samodejno dovoli, da naprave predvajajo mojo predstavnost*.
- 3 Ko imate odprt Začetni zaslon, tapnite  in nato poiščite in tapnite **Filmi**.
- 4 Tapnite videoposnetek, ki ga želite predvajati, in nato tapnite .
- 5 Izberite napravo za souporabo. Videoposnetek se začne samodejno predvajati na napravi, ki ste jo izbrali.

# Souporabljanje vsebine z napravo z oznako DLNA Certified™

Predstavnostne vsebine si lahko ogledujete ali predvajate v telefonu ali drugih napravah, npr. televizorju, PlayStation®3, računalniku ali tabličnem računalniku. Te naprave morajo imeti oznako DLNA Certified™ družbe Digital Living Network Alliance in morajo biti povezane v isto omrežje Wi-Fi® kot telefon, da vsebino lahko souporabljate med napravami. Prikazujete in predvajate lahko tudi vsebino z drugih naprav z oznako DLNA Certified™ v telefonu.

Ko nastavite souporabljanje vsebine med napravami, lahko tudi natisnete datoteke iz telefona na tiskalnik, v telefonu poslušate glasbene datoteke, shranjene na računalniku, ali prikazujete fotografije, posnete s kamero telefona, na velikem zaslonu televizorja.

## Predvajanje datotek iz drugih naprav z oznako DLNA Certified™ na telefonu

Kadar predvajate datoteke iz druge naprave z oznako DLNA Certified™ na svojem telefonu, ta druga naprava deluje kot strežnik. Z drugimi besedami – vsebine daje v skupno rabo prek omrežja. Strežniška naprava mora imeti omogočeno souporabljanje vsebin in mora biti povezana v isto omrežje Wi-Fi kot telefon. Vse strežniške naprave, povezane v omrežje Wi-Fi, se prikažejo v **Seznam strežnikov** na telefonu.



### Predvajanje souporabljene predstavnostne datoteke v telefonu

- 1 Zagotovite, da imajo naprave, s katerimi želite souporabljati datoteke, vzpostavljeno povezavo z istim omrežjem Wi-Fi® kot vaš telefon.
- 2 Ko imate odprt Začetni zaslon, tapnite  in nato poiščite in tapnite **Povezane naprave**.
- 3 V razdelku **Seznam strežnikov** izberite priključeno napravo.
- 4 Prebrskajte mape priključene naprave in izberite predstavnostno datoteko, ki jo želite odpreti. Datoteka se začne predvajati samodejno.

## Priprava za predvajanje vsebin telefona na napravah z oznako DLNA Certified™

Preden si lahko ogledujete ali predvajate predstavnostne datoteke iz telefona ali druge naprave z oznako DLNA Certified™ morate nastaviti souporabljanje datotek v telefonu. Naprava, s katero souporabljate vsebino, se imenuje odjemalska naprava. Kot odjemalske naprave lahko delujejo npr. televizor, računalnik ali tablični računalnik. Telefon deluje kot predstavnostni strežnik, kadar omogoča vsebine odjemalskim napravam. Ko v telefonu nastavite skupno rabo datotek, morate odjemalskim napravam tudi omogočiti dostop. Naprave, ki jim omogočite dostop, se prikažejo kot registrirane naprave. Naprave, ki čakajo na dovoljenje za dostop, so navedene kot čakajoče naprave.

### Nastavitev skupne rabe datotek z drugimi napravami DLNA Certified™

- 1 Povezovanje telefona z omrežjem Wi-Fi®.
  - 2 Ko imate odprt Začetni zaslon, tapnite  in nato poiščite in tapnite **Povezane naprave**.
  - 3 Pritisnite , nato pa tapnite **Predstavnostni strežnik**.
  - 4 Tapnite **Spremeni ime strežnika** in po želji uredite ime telefona. To ime bo pozneje prikazano na drugih odjemalnih napravah, ki so povezane z omrežjem Wi-Fi, za identifikacijo telefona.
  - 5 Če želite vklopiti funkcijo **Souporaba vsebine** povlecite drsnik. V vrstici stanja se prikaže . Vaš telefon lahko sedaj uporabljate kot medijski strežnik.
  - 6 Računalnik ali druge naprave povežite z istim omrežjem Wi-Fi® kot telefon.
  - 7 V vrstici stanja na telefonu se pojavi obvestilo. Odprite obvestilo in nastavite ustrezna dovoljenja za dostop za druge naprave.
- ! Zgoraj opisana navodila se lahko razlikujejo glede na uporabljene odjemalne naprave. Za več informacij se obrnite na navodila za uporabo odjemalne naprave. Če naprava ne more vzpostaviti povezave, preverite, ali vaše omrežje Wi-Fi deluje.
- 💡 Če zaprete prikaz **Povezane naprave**, funkcija predstavnostnega strežnika še naprej teče v ozadju.

### Prekinitev skupne rabe datotek z drugimi napravami DLNA Certified™

- 1 Ko imate odprt Začetni zaslon, tapnite  in nato poiščite in tapnite **Priključene naprave**.
- 2 Pritisnite , nato pa tapnite **Predstavnostni strežnik**.
- 3 Če želite izklopiti funkcijo **Souporaba vsebine**, povlecite drsnik.

### Nastavitev dovoljenj za dostop za čakajočo napravo

- 1 Ko imate odprt Začetni zaslon, tapnite  in nato poiščite in tapnite **Povezane naprave**.
- 2 Pritisnite , nato pa tapnite **Predstavnostni strežnik**.
- 3 Na seznamu **Naprave v čakanju** izberite napravo.
- 4 Izberite dovoljenje za raven dostopa.

### Spreminjanje imena registrirane naprave

- 1 Ko imate odprt Začetni zaslon, tapnite  in nato poiščite in tapnite **Povezane naprave**.
- 2 Pritisnite , nato pa tapnite **Predstavnostni strežnik**.
- 3 Na seznamu **Registrirane naprave** izberite napravo in nato izberite **Spremeni ime**.
- 4 Vnesite novo ime naprave.

### Spreminjanje nivoja dostopa registrirane naprave





- 1 Ko imate odprt Začetni zaslon, tapnite  in nato poiščite in tapnite **Povezane naprave**.
- 2 Pritisnite , nato pa tapnite **Predstavnostni strežnik**.
- 3 Na seznamu **Registrirane naprave** izberite napravo.
- 4 Tapnite **Spremeni raven dostopa** in izberite eno izmed možnosti.

### Pomoč glede souporabe vsebine z drugimi napravami DLNA Certified™



- 1 Ko imate odprt Začetni zaslon, tapnite  in nato poiščite in tapnite **Povezane naprave**.
- 2 Tapnite .

## Predvajanje vsebin telefona na drugih napravah DLNA Certified™

### Ogled fotografij ali videoposnetkov iz telefona na drugi napravi

- 1 Preverite, ali ste pravilno nastavili skupno rabo datotek z drugimi napravami DLNA Certified™ in ali so vse te naprave povezane v isto omrežje Wi-Fi®.
  - 2 Ko imate odprt Začetni zaslon, tapnite .
  - 3 Poiščite in tapnite **Album**.
  - 4 Dotaknite se fotografije ali videoposnetka in pridržite, dokler se ne prikaže orodna vrstica.
  - 5 Tapnite element ali elemente, ki si jih želite ogledati, nato pa tapnite  > .
  - 6 Izberite napravo. Izbrane datoteke se v časovnem zaporedju začnejo predvajati na izbrani napravi.
-  Souporabljate lahko tudi videoposnetek iz programa Filmi na telefonu; tapnite videoposnetek in nato tapnite .

### Predvajanje skladbe iz telefona na drugi napravi

- 1 Preverite, ali ste pravilno nastavili souporabo datotek z drugimi napravami DLNA Certified™ in da so vse ustrezne naprave povezane v isto omrežje Wi-Fi®.
- 2 Ko imate odprt Začetni zaslon, tapnite  in nato poiščite in tapnite .
- 3 Tapnite **MOJA GLASBA**, če želite odpreti knjižnico glasbe.
- 4 Izberite kategorijo glasbe in poiščite skladbo, ki jo želite dati v skupno rabo, nato pa jo tapnite.
- 5 Pritisnite , nato pa tapnite **Predvajaj v napravi**.
- 6 Izberite napravo. Skladba se samodejno predvaja na napravi, ki jo izberete.

# Brezžična tehnologija Bluetooth™



Uporabite funkcijo Bluetooth™ za pošiljanje datotek drugim napravam, ki so združljive z Bluetooth™, ali pa za povezovanje z napravami za prostoročno uporabo. Vključite funkcijo Bluetooth™ v svojem telefonu in ustvarite brezžične povezave z drugimi združljivimi napravami Bluetooth™, na primer računalniki, prostoročno opremo in telefoni. Povezava Bluetooth™ deluje bolje znotraj 10-metrskega dosega brez vmesnih trdnih objektov (sten ipd.). V nekaterih primerih morate ročno povezati svoj telefon z drugimi napravami Bluetooth™. Ne pozabite nastaviti telefona tako, da ga je mogoče odkriti, če želite, da ga zaznajo druge naprave Bluetooth™.

! Interoperabilnost in združljivost naprav Bluetooth™ je različna.

## Vklop funkcije Bluetooth™ in vidnosti telefona

- 1 Ko imate odprt Začetni zaslon, tapnite .
- 2 Poiščite in tapnite **Nastavitve**.
- 3 Če želite vklopiti funkcijo Bluetooth™, tapnite stikalo za vklop-izklop poleg **Bluetooth**.
- 4 Tapnite **Bluetooth**. Prikaže se vaš telefon in seznam razpoložljivih naprav Bluetooth™.
- 5 Če želite napraviti telefon viden drugim napravam Bluetooth™, tapnite ime svojega telefona.



## Prilagajanje trajanja, ko telefon vidijo druge naprave Bluetooth™.

- 1 Ko imate odprt Začetni zaslon, tapnite .
- 2 Poiščite in tapnite **Nastavitve > Bluetooth**.
- 3 Pritisnite  in izberite **Časovna omejitev vidnosti**.
- 4 Izberite eno od možnosti.

## Poimenovanje telefona

Svoj telefon lahko poimenujete. To ime se prikaže drugim napravam po tem, ko ste vklopili funkcijo Bluetooth™ in nastavili svoj telefon kot viden.

### Poimenujte svoj telefon

- 1 Zagotovite, da je funkcija Bluetooth™ vklopljena.
- 2 Ko imate odprt Začetni zaslon, tapnite .
- 3 Poiščite in tapnite **Nastavitve > Bluetooth**.
- 4 Pritisnite  in izberite **Preimenuj telefon**.
- 5 Vnesite ime svojega telefona.
- 6 Tapnite **Preimenuj**.

## Seznanjanje telefona z drugo napravo Bluetooth™

Pri seznanjanju telefona z drugo napravo lahko na primer povežete telefon z napravo za prostoročno uporabo Bluetooth™ ali avtomobilskim paketom Bluetooth™ in uporabljate te naprave za klicanje ter sprejemanje klicev.

Ko povežete telefon z napravo Bluetooth™, si bo telefon zapomnil to seznanjanje. Ko seznanjate telefon z napravo Bluetooth™, boste morda morali vnesti geslo. Telefon bo samodejno poskusil z generičnim geslom 0000. Če to ne deluje, preberite dokumentacijo naprave Bluetooth™ in poiščite geslo. Ko naslednjič vzpostavite povezavo s seznanjeno napravo Bluetooth™, vam ni treba znova vnesti gesla.

Pri nekaterih napravah Bluetooth™, na primer večini slušalk Bluetooth™, morate napravo seznaniti in še povezati.

Telefon lahko seznanite z različnimi napravami Bluetooth™, vendar lahko hkrati vzpostavite povezavo samo z enim profilom Bluetooth™.

### Seznanjanje telefona z drugo napravo Bluetooth™

- 1 Zagotovite, da je v napravi, ki jo želite seznaniti s telefonom, aktivirana funkcija Bluetooth™ in jo druge naprave Bluetooth™ lahko vidijo.
- 2 Ko imate odprt Začetni zaslon, tapnite .
- 3 Poiščite in tapnite **Nastavitve > Bluetooth**. Na seznamu so prikazane vse naprave Bluetooth™, ki so na voljo.
- 4 Tapnite napravo Bluetooth™, ki jo želite seznaniti s telefonom.
- 5 Po potrebi vnesite geslo. Telefon in naprava Bluetooth™ sta seznanjena.

### Vzpostavljanje povezave med telefonom in drugo napravo Bluetooth™

- 1 Sledite ustreznim navodilom za seznanjanje telefona z napravo, če vzpostavljate povezavo z napravo Bluetooth, ki zahteva, da morate pred vzpostavitvijo povezave telefon najprej seznaniti.
- 2 Ko imate odprt Začetni zaslon, tapnite .
- 3 Poiščite in tapnite **Nastavitve > Bluetooth**.
- 4 Tapnite napravo Bluetooth™, ki jo želite povezati s telefonom.

### Preklic seznanjanja z napravo Bluetooth™

- 1 Ko imate odprt Začetni zaslon, tapnite .
- 2 Poiščite in tapnite **Nastavitve > Bluetooth**.
- 3 V razdelku **Povezane naprave**, tapnite  poleg imena naprave, za katero želite preklicati seznanjanje.
- 4 Tapnite **Onemogoči seznanjanje z napravo**.

## Pošiljanje in prejemanje elementov s pomočjo tehnologije Bluetooth™

Souporablajte elemente z drugimi napravami, ki so združljive s tehnologijo Bluetooth™, kot so telefoni ali računalniki. S pomočjo funkcije Bluetooth™ lahko prejimate in pošiljate različne vrste elementov, kot npr.:

- Fotografije in videoposnetke
- Glasbo in ostale zvočne datoteke
- Imenik
- Spletne strani

### Pošiljanje elementov s funkcijo Bluetooth™

- 1 **Naprava za sprejemanje:** Zagotovite, da ima naprava Bluetooth™, kateri želite poslati element, vklopljeno funkcijo Bluetooth™ in jo druge naprave Bluetooth™ lahko vidijo.
- 2 V napravi za pošiljanje odprite program in poiščite element, ki ga želite poslati.
- 3 Morda boste morali tapniti in pridržati element, ga odpreti ali pritisniti  – odvisno od programa in elementa, ki ju želite poslati. Na voljo so lahko tudi drugi načini za pošiljanje elementov.
- 4 Izberite element menija za pošiljanje ali element menija v skupni rabi
- 5 V meniju, ki se prikaže, izberite **Bluetooth**.
- 6 Če vas telefon pozove, vklopite funkcijo Bluetooth™.
- 7 Tapnite ime naprave za sprejemanje.
- 8 **Naprava za sprejemanje:** Po potrebi sprejmite povezavo.
- 9 Če vas telefon pozove, v obe napravi vnesite isto geslo ali potrdite predlagano kodo.
- 10 **Naprava za sprejemanje:** Sprejmite dohodni element.

### Sprejemanje elementov s funkcijo Bluetooth™

- 1 Zagotovite, da je v telefonu pomnilniška kartica. Če pomnilniška kartica ni vstavljena, elementov ne bo mogoče pošiljati in jih sprejemati z brezžično tehnologijo Bluetooth.
- 2 Ko imate odprt Začetni zaslon, tapnite .
- 3 Poskrbite, da je funkcija Bluetooth™ vklopljena in jo druge naprave Bluetooth™ lahko vidijo.
- 4 Naprava za pošiljanje začne pošiljati podatke v vaš telefon.
- 5 Če vas telefon pozove, v obe napravi vnesite isto geslo ali potrdite predlagano kodo.
- 6 Ko vas sistem obvesti o dohodni datoteki, povlecite vrstico stanja navzdol in tapnite obvestilo, da sprejmete prenos datoteke.
- 7 Če želite začeti prenos datoteke, tapnite **Sprejmi**.
- 8 Če želite prikazati napredek prenosa, povlecite stanje vrstice navzdol.
- 9 Če želite odpreti prejeti element, povlecite vrstico stanja navzdol in tapnite ustrezno obvestilo.

### Pregledovanje datotek, ki ste jih prejeli s tehnologijo Bluetooth™

- 1 Ko imate odprt Začetni zaslon, tapnite .
- 2 Poiščite in tapnite **Nastavitve > Bluetooth**.
- 3 Pritisnite  in izberite **Pokaži prejete datoteke**.

# Povezava vašega telefona in računalnika

Povežite svoj telefon z računalnikom in začnite prenašati slike, glasbo in druge datoteke. Najpreprostejši način za vzpostavljanje povezave je s kablom USB ali brezžično tehnologijo Bluetooth.

Ko povežete telefon in računalnik s kablom USB, se pojavi sporočilo, ki vas poziva, da na računalnik namestite program PC Companion. S programom PC Companion lažje dostopate do dodatnih programov za prenos in urejanje predstavnostnih datotek, posodobljate telefon in drugo.

- ! Morda med računalnikom in telefonom ne boste mogli prenesti nekaterih materialov, ki je zaščiten z avtorskimi pravicami.

## Prenos in upravljanje vsebine s kablom USB

Uporabite povezavo s kablom USB med računalnikom in telefonom za enostaven prenos in upravljanje datotek. Ko sta napravi povezani med seboj, lahko s pomočjo raziskovalca na računalniku povlečete in spustite vsebino s telefona na računalnik, z notranjega pomnilnika na kartico SD in obratno.

Če prenašate glasbo, videoposnetke, slike ali druge datoteke na telefon, je najbolje, da uporabite program Media Go™ v računalniku. Media Go™ pretvori večpredstavnostne datoteke tako, da jih lahko uporabite v telefonu.

### Prenos vsebine med telefonom in računalnikom s kablom USB

- 1 Telefon s kablom USB povežite z računalnikom. V vrstici stanja se pokaže **Notr. pom. in kartica SD priključena**.
- 2 **Računalnik:** Odprite Raziskovalec Microsoft® Windows® in počakajte, da se notranji pomnilnik telefona in kartica SD v njem prikažeta kot zunanja diska.
- 3 **Računalnik:** Povlecite in spustite zelene datoteke iz telefona v računalnik in obratno.

### Prenos vsebine med notranjim pomnilnikom in kartico SD prek kabla USB

- 1 S kablom USB priključite telefon na računalnik. V vrstici stanja na zaslonu telefona se prikaže **Notr. pom. in kartica SD priključena**.
- 2 **Računalnik:** Odprite Raziskovalec Microsoft® Windows® in počakajte, da se notranji pomnilnik telefona in kartica SD v njem prikažeta kot zunanja diska.
- 3 **Računalnik:** Povlecite zelene datoteke v notranjem pomnilniku telefona in jih spustite na kartico SD ali obratno.

## Prenašanje datotek z načinom za prenos predstavnosti prek omrežja Wi-Fi®

Datoteke lahko med telefonom in drugimi napravami, ki so združljive z načinom za prenos predstavnosti (MTP), na primer računalnikom, prenašate prek povezave Wi-Fi®. Pred vzpostavljanjem povezave morate napravi najprej seznaniti. Če glasbo, videoposnetke, slike ali druge predstavnostne datoteke prenašate med telefonom in računalnikom, je najbolje, da uporabite program Media Go™ v računalniku. MediaGo™ pretvori večpredstavnostne datoteke tako, da jih lahko uporabite v telefonu.

- 💡 Če želite uporabiti to funkcijo, potrebujete napravo Wi-Fi®, ki podpira prenos predstavnosti, na primer računalnik z operacijskim sistemom Microsoft® Windows Vista® ali Windows® 7.



### Brezžično seznanjanje telefona z računalnikom z načinom za prenos predstavnosti

- 1 Prepričajte se, da je na telefonu način za prenos predstavnosti vklopljen. Običajno je že privzeto omogočen.
  - 2 Telefon povežite z računalnikom prek kabla USB.
  - 3 **Računalnik:** Ko se na zaslonu prikaže ime telefona, kliknite *Konfiguracija omrežja* in sledite navodilom za seznanjanje računalnika.
  - 4 Ko končate seznanjanje, kabel USB odklopite iz obeh naprav.
- ! Zgornja navodila veljajo le, če je v računalniku nameščen operacijski sistem Windows<sup>®</sup> 7, računalnik pa je prek omrežnega kabla povezan z dostopno točko Wi-Fi<sup>®</sup>.

### Vzpostavljajte brezžične povezave med seznanjenimi napravami v načinu za prenos predstavnosti

- 1 Prepričajte se, da je na telefonu način za prenos predstavnosti vklopljen. Običajno je že privzeto omogočen.
  - 2 Ko imate odprt Začetni zaslon, tapnite .
  - 3 Poiščite in tapnite **Nastavitve > Xperia™ > Povezljivost**.
  - 4 Na seznamu **Zaupanja vredne naprave** tapnite seznanjeno napravo, s katero želite vzpostaviti povezavo.
  - 5 Tapnite **Poveži**.
- ! Prepričajte se, da je na telefonu vklopljena funkcija Wi-Fi<sup>®</sup>.

### Prekinitev brezžične povezave med seznanjenimi napravami v načinu za prenos predstavnosti

- 1 Ko imate odprt Začetni zaslon, tapnite .
- 2 Poiščite in tapnite **Nastavitve > Xperia™ > Povezljivost**.
- 3 Na seznamu **Zaupanja vredne naprave** tapnite seznanjeno napravo, katere povezavo želite prekiniti.
- 4 Tapnite **Odstranitev**.

### Odstranjevanje seznanitve z drugo napravo

- 1 Ko imate odprt Začetni zaslon, tapnite .
- 2 Poiščite in tapnite **Nastavitve > Xperia™ > Povezljivost**.
- 3 Odstranite seznanjeno napravo, ki jo želite odstraniti.
- 4 Tapnite **Pozabi**.

## PC Companion

PC Companion je računalniški program, ki omogoča dostop do dodatnih funkcij in storitev, ki olajšajo prenos glasbe, videa in slik v telefon in iz njega. S programom PC Companion lahko tudi posodobite telefon in dobite najnovejšo programsko opremo, ki je na voljo. Namestitvene datoteke za program PC Companion so shranjene v telefonu, postopek namestitve pa je zagnan iz telefona, ko ga s kablom USB povežete z računalnikom.

Če želite uporabljati program PC Companion, potrebujete računalnik z internetno povezavo, v katerem je nameščen eden od spodnjih operacijskih sistemov:

- Microsoft<sup>®</sup> Windows<sup>®</sup> 7
- Microsoft<sup>®</sup> Windows Vista<sup>®</sup>
- Microsoft<sup>®</sup> Windows<sup>®</sup> XP, servisni paket SP3 ali novejši

### Zagon programa PC Companion

- 1 Zagotovite, da imate v računalniku nameščen program PC Companion.
- 2 V računalniku odprite program PC Companion in kliknite **Zaženi**, če želite odpreti eno od funkcij, ki jo želite uporabiti.

## Media Go™

Računalniška aplikacija Media Go™ omogoča prenos in upravljanje večpredstavnostne vsebine v telefonu in računalniku. Program Media Go™ lahko namestite in do njega dostopate prek programa PC Companion. Glejte *PC Companion* na strani 129 za več informacij.

Za uporabo aplikacije Media Go™ potrebujete enega od teh operacijskih sistemov:

- Microsoft® Windows® 7
- Microsoft® Windows Vista®
- Microsoft® Windows® XP, servisni paket SP3 ali novejši

### Prenos vsebine s programom Media Go™

- 1 S kablom USB priključite telefon na računalnik. V vrstici stanja na telefonu se prikaže **Notr. pom. in kartica SD priključena**.
  - 2 **Računalnik:** Odprite program PC Companion. V programu PC Companion kliknite *Media Go* za zagon programa Media Go™. Včasih morate počakati, da se Media Go™ namesti.
  - 3 S programom Media Go™ povlecite datoteke v računalniku in jih spustite v telefon ali obratno.
- 💡 Media Go™ lahko prenesete tudi s spletne strani [www.sonymobile.com](http://www.sonymobile.com).

# Povezava telefona s televizorjem

Priključite telefon na televizor in si vsebino, shranjeno na telefonu, ogledajte na večjem zaslonu. Ko telefon priključite na televizor, se odpre program TV Launcher. Ta program omogoča predvajanje predstavnostih datotek s telefona na televizorju in drugih napravah.

## Ogled vsebine telefona na televizorju, ki podpira vhod MHL™

- 1 Priključite telefon na televizor s pomočjo kabla MHL. Po vzpostavitvi povezave se v vrstici stanja na telefonu prikaže .
- 2 Program **Zaganjalnik televizije** se zažene samodejno. Če želite prikazati predstavnostne datoteke na televizorju, upoštevajte navodila na zaslonu telefona.

## Ogled vsebine telefona na televizorju, ki podpira vhod HDMI™

- 1 Priključite telefona na adapter MHL-HDMI in priključite adapter na napajanje USB.
- 2 Priključite telefon na televizor s pomočjo kabla HDMI™. Po vzpostavitvi povezave se v vrstici stanja na telefonu prikaže .
- 3 Program **Zaganjalnik televizije** se zažene samodejno. Če želite prikazati predstavnostne datoteke na televizorju, upoštevajte navodila na zaslonu telefona.

## Ogled pomoči za uporabo daljinskega upravljalnika za televizor

- 1 Medtem ko je telefon priključen na televizor, povlecite vrstico stanja navzdol in tako odprite podokno z obvestili.
  - 2 Tapnite **Priključen prek MHL-ja**.
-  Lahko pa pritisnete rumeni gumb daljinskega upravljalnika za televizor in odprete podokno z obvestili.

## Prekinitev povezave telefona s TV sprejemnikom

- Iz telefona odklopite kabel MHL™ ali adapter MHL-HDMI.

# Uporaba storitev za določanje lokacije pri iskanju položaja

Uporabite telefon in ugotovite, kje ste. Obstajata dve metodi: GPS in brezžična omrežja. Če želite le približno lokacijo in jo potrebujete hitro, omogočite možnost brezžičnih omrežij. Če želite natančen položaj in imate neoviran pogled v nebo, omogočite GPS. V situacijah, ko je brezžična omrežna povezava šibka, morate omogočiti obe možnosti, da bo telefon lahko našel vašo lokacijo.

- ! Družba Sony ne jamči za točnost katerekoli storitve za določanje lokacije, kar vključuje, a ni omejeno na, navigacijske storitve.

## Omogočanje GPS

- 1 Ko imate odprt začetni zaslon, tapnite .
- 2 Tapnite **Nastavitve** > **Lokacijske storitve**.
- 3 Označite potrditveno polje **Sateliti GPS**.

## Uporaba funkcije GPS

Telefon je opremljen s sprejemnikom GPS (globalni sistem za določanje položaja), ki uporablja satelitske signale za izračun vašega položaja.

- ! Kadar uporabljate funkcije, s katerimi sprejemnik GPS išče vaš položaj, se prepričajte, da med vami in nebom ni ovir.

## Kako do najboljše zmogljivosti

Ko GPS uporabite prvič, lahko traja tudi 5 do 10 minut, preden naprava najde vaš položaj. Za pomoč pri iskanju se prepričajte, da imate prost pogled na nebo. Stojte pri miru in ne prekrivajte antene za GPS (označeno na sliki). Signali GPS lahko prodrejo skozi oblake in plastiko, ne pa skozi večino masivnih objektov, kot so zgradbe in gore. Če naprava položaja ne najde po nekaj minutah, se premaknite na drugo mesto.

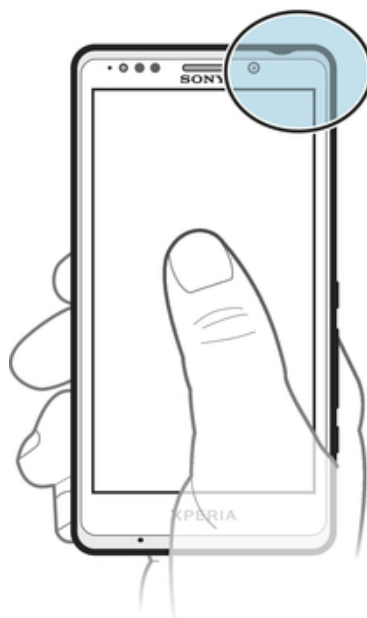

## Google Maps™

Sledite svoji trenutni lokaciji, prikažite promet v realnem času ter prejmite podrobna navodila do cilja. Preden se podate na pot, lahko na pomnilniško kartico prenesete in shranite zemljevide, ter se tako izognete visokim stroškom gostovanja.

- ! Če želite uporabljati program Google Maps™, potrebujete internetno povezavo. Morda boste morali pri vzpostavljanju internetne povezave prek telefona plačati dodatne stroške za podatkovno povezavo. Če želite več informacij, se obrnite na svojega omrežnega operaterja. Program Google Maps™ morda ni na voljo na vseh tržiščih, v vseh državah ali regijah.

### Uporaba programa Google Maps™

- 1 Ko imate odprt Začetni zaslon, tapnite .
- 2 Poiščite in tapnite **Zemljevidi**.

- ! Če želite uporabiti program Google Maps™, omogočite enega od načinov lokacije, ki so na voljo v razdelku **Nastavitve > Lokacijske storitve**.

### Več informacij o programu Google Maps™

- Ko je program Google Maps™ odprt, pritisnite  in nato še tapnite **Pomoč**.

## Ogled položajev vaših prijateljev s storitvijo Google Latitude™

Pridružite se storitvi Google Latitude™ in si oglejte položaje svojih prijateljev na zemljevidu ter z njimi delite svoj položaj in druge informacije.

## Uporaba programa Google Maps™ za pridobivanje napotkov

Uporabite program Google Maps™, če potrebujete napotke, ko potujete peš, z javnim prevozom ali avtom. Na začetni zaslon lahko dodate bližnjico do določenega cilja in tako hitro pridobite napotke za pot do tega cilja, kjerkoli ste.

Ko pregledujete karto, imate vzpostavljeno povezavo z internetom in na vaš telefon se prenašajo podatki. Zato je pametno, da preden se odpravite na pot, v telefon prenesete in shranite karte. Tako se lahko izognete visokim stroškom gostovanja v tujem omrežju.

- ! Sony ne jamči za točnost katerekoli storitve usmerjanja.

## Uporaba programa Navigacija

S programom navigacije v telefonu lahko pridobite navodila (zavoj za zavojem) za potovanje do zelenega kraja. Navodila so izgovorjena in izpisana na zaslonu.

- ! Program navigacije morda ni na voljo na vseh trgih.

### Zagon navigacije

- 1 Na začetnem zaslonu tapnite .
- 2 Poiščite in tapnite **Navigacija**.

## Uporaba programa Wisepilot™

Pridobite glasovna navodila (zavoj za zavojem) za potovanje do zelenega kraja. Prav tako lahko upravljate potovanja ter delite poti in lokacije s prijatelji prek sporočil SMS ter storitve Twitter™ ali Facebook™.

- ! Program Wisepilot™ morda ni na voljo na vseh tržiščih. Za več informacij, vključno z navodili za uporabo programa Wisepilot obiščite [www.sonymobile.com](http://www.sonymobile.com).

### Zagon programa Wisepilot™

- 1 Na začetnem zaslonu Začetni zaslon tapnite .
- 2 Poiščite in tapnite **Wisepilot for XPERIA™**.

# Program za varnostno kopiranje in obnovitev

S programom za varnostno kopiranje in obnovitev lahko ustvarjate varnostne kopije vsebine telefona na pomnilniški kartici ali pomnilniku USB. Takšne varnostne kopije lahko uporabljate za obnavljanje svojih vsebin v primeru, da podatke izgubite ali izbrišete.

## Vrste vsebin, ki jih lahko varnostno kopirate

S programom Varnostno kopiranje in obnavljanje varnostno kopirajte naslednje vrste podatkov:

- Zaznamki
  - Dnev. klic.
  - Imenik
  - Programi, preneseni iz storitve Google Play™
  - Sporočila MMS
  - Sistemske nastavitve (kot so alarmi, glasnost zvonjenja in jezikovne nastavitve)
  - Sporočila SMS
- ! Glasbenih datotek in fotografij ali videoizrezkov, ki ste jih posneli s kamero na telefonu, vam ni treba varnostno kopirati. Samodejno se varnostno prekopirajo v pomnilniško kartico telefona.
- ! Ko obnavljate programe iz storitve Google Play™, boste morda morali plačati dodatne stroške prenosa podatkov.

## Priprava na uporabo programa za varnostno kopiranje in obnavljanje

Preden ustvarite varnostno kopijo vsebine telefona, lahko izberete mesto shranjevanja varnostne kopije in vrsto podatkov, ki jih boste varnostno kopirali.

### Izbira mesta shranjevanja varnostne kopije

- 1 Ko imate odprt Začetni zaslon, tapnite .
- 2 Poiščite in tapnite **Varn. kopir. in obnav..**
- 3 Tapnite **Izberi ciljno mesto.**
- 4 Izberite mesto shranjevanja, kamor želite varnostno kopirati vsebino telefona.

### Izbira vrste podatkov za varnostno kopiranje

- 1 Ko imate odprt Začetni zaslon, tapnite .
- 2 Poiščite in tapnite **Varn. kopir. in obnav..**
- 3 Tapnite **Izberite vrsto podatkov** pod možnostjo **Varnostno kopiraj.**
- 4 Izberite vrste podatkov, ki jih želite varnostno kopirati.

### Varnostno kopiranje vsebine telefona

- 1 Ko imate odprt Začetni zaslon, tapnite .
- 2 Poiščite in tapnite **Varn. kopir. in obnav..**
- 3 Tapnite **Varnostno kopiraj.**

## Obnovitev varnostno kopiranih podatkov s programom Varnostno kopiranje in obnovitev

Če želite obnoviti varnostno kopirane podatke, najprej izberite varnostno kopijo, ki jo želite uporabiti. Če ste vsebino varnostno kopirali že večkrat, imate morda več varnostnih kopij. Ko izberete varnostno kopijo, lahko izberete vrsto podatkov, ki jih želite obnoviti.

### Izbira varnostne kopije za obnovitev

- 1 Ko imate odprt Začetni zaslon, tapnite .
- 2 Poiščite in tapnite **Varn. kopir. in obnov.**
- 3 Tapnite **Izberi zapis za obnovitev.**
- 4 Izberite varnostno kopijo, ki jo želite uporabiti za obnovitev.

### Izbiranje vrst podatkov za obnovitev

- 1 Ko imate odprt Začetni zaslon, tapnite .
- 2 Poiščite in tapnite **Varn. kopir. in obnov.**
- 3 Tapnite **Izberite vrsto podatkov** v **Obnovi.**
- 4 Izberite vrste podatkov, ki jih želite obnoviti.

### Obnovitev vsebine telefona

- ! Ne pozabite, da bodo kakršne koli spremembe podatkov in nastavitev, ki ste jih opravili, med postopkom obnovitve izbrisani.
- 1 Ko imate odprt Začetni zaslon, tapnite .
  - 2 Poiščite in tapnite **Varn. kopir. in obnov.**
  - 3 Tapnite **Obnovi.**
- ! Če želite, da postopek obnovitve uspe, boste morda morali znova zagnati telefon.

# Zaklepanje in zaščita telefona

## Številka IMEI

Vsak telefon ima edinstveno številko IMEI (International Mobile Equipment Identity). Shranite to številko. Če vam ukradejo telefon, lahko vaš operater uporabi vašo številko IMEI za preprečitev dostopa do omrežja v vaši državi.

### Ogled številke IMEI

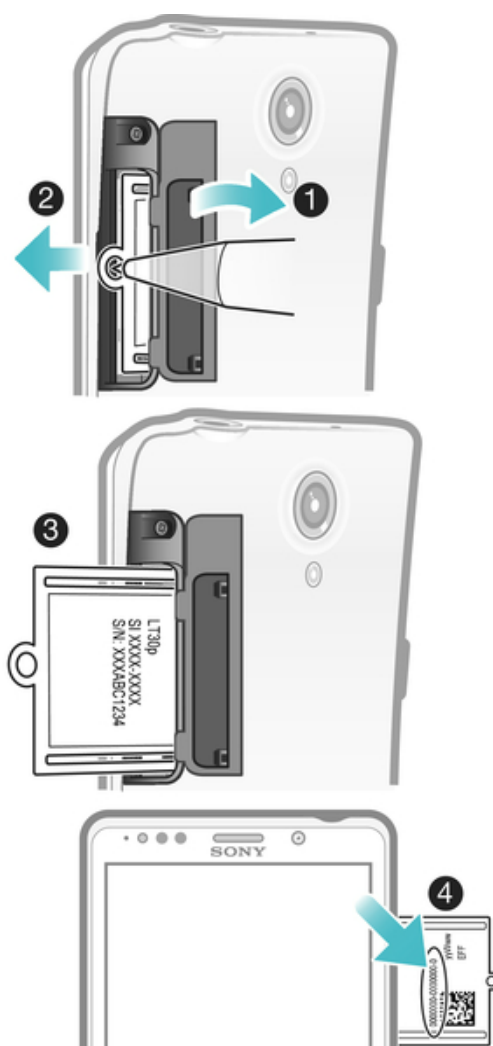

- 1 Odprite pokrov pomnilniške kartice in kartice micro SIM.
- 2 V luknjico vstavite konico svinčnika ali podoben predmet in izvlecite pladenj. Na pladnju je zapisana številka IMEI.

### Ogled številke IMEI v telefonu

- 1 Ko imate odprt Začetni zaslon, tapnite .
- 2 Poiščite in tapnite **Nastavitve > O telefonu > Stanje**.
- 3 Pomaknite se do **IMEI**, da prikazete številko **IMEI**.

## Zaščita kartice SIM

Z zaklepanjem kartice SIM zaščitite samo svojo naročnino. Telefon bo še vedno deloval z novo kartico SIM. Če je zaklepanje kartice SIM vklopljeno, morate vnesti kodo PIN (osebna identifikacijska številka). Če vnesete nepravilno kodo PIN večkrat, kot je to



dovoljeno, bo vaša kartica SIM blokirana. Vnesti morate kodo PUK (osebni ključ za deblokiranje) in nato novo kodo PIN. Kode PIN, PIN2 in PUK dobite pri operaterju.

### Omogočanje zaklepanja kartice SIM s kodo PIN

- 1 Na začetnem zaslonu Začetni zaslon tapnite .
- 2 Poiščite in tapnite **Nastavitve > Varnost > Nast. zaklepanja kartice SIM > Zaklepanje kartice SIM.**
- 3 Vnesite kodo PIN za kartico SIM in tapnite **V redu.**

### Spreminjanje kode PIN za kartico SIM

- 1 Na začetnem zaslonu Začetni zaslon tapnite .
- 2 Poiščite in tapnite **Nastavitve > Varnost > Nast. zaklepanja kartice SIM > Spremeni PIN kart. SIM.**
- 3 Vnesite prejšnjo kodo PIN za kartico SIM in tapnite **V redu.**
- 4 Vnesite novo kodo PIN za kartico SIM in tapnite **V redu.**
- 5 Ponovno vtipkajte novo kodo PIN za kartico SIM in tapnite **V redu.**

### Spreminjanje kode PIN2 za kartico SIM

- 1 Na začetnem zaslonu Začetni zaslon tapnite .
- 2 Poiščite in tapnite **Nastavitve > Klicne nastavitve > Številke za predpis. klice > Spremeni PIN2.**
- 3 Vnesite prejšnjo kodo PIN2 za kartico SIM in tapnite **V redu.**
- 4 Vnesite novo kodo PIN2 za kartico SIM in tapnite **V redu.**
- 5 Potrdite novo kodo PIN2 in tapnite **V redu.**

### Odblokiranje zaklenjene kartice SIM

- 1 Ko se prikaže **Vnesite kodo PUK in novo kodo PIN**, vnesite kodo PUK.
- 2 Vnesite novo kodo PIN in tapnite **V redu.**

! Če prevečkrat vnesete nepravilno kodo PUK, bo kartica SIM blokirana. V takem primeru se obrnite na operaterja in pridobite novo kartico SIM.

## Zaklepanje zaslona

### Nastavljanje zaklepanja zaslona

- 1 Ko imate odprt Začetni zaslon, tapnite  > **Nastavitve > Varnost > Zaklepanje zaslona.**
- 2 Izberite eno od možnosti.

💡 Zelo pomembno je, da si zapomnite vzorec, PIN ali geslo za odklepanje zaslona. Če pozabite te informacije, morda ne boste mogli obnoviti pomembnih podatkov, kot so imenik in sporočila. Za več informacij se obrnite na Podporo za stranke Sony.

### Ustvarjanje zaporedja za odklepanje zaslona

- 1 Na začetnem zaslonu Začetni zaslon tapnite .
- 2 Poiščite in tapnite **Nastavitve > Varnost > Zaklepanje zaslona > Zaporedje.**
- 3 Sledite navodilom v telefonu. Prikaže se vprašanje za varnost, s katerim boste lahko odklenili telefon, če pozabite vzorec za odklepanje zaslona.

### Odklepanje zaslona z zaporedjem za odklepanje

- 1 Vklop zaslona.
- 2 Potegnite svoj vzorec za odklepanje zaslona.

! Če je petkrat zaporedoma zavrnen vzorec za odklepanje, ki ga narišete na zaslonu, lahko počakate 30 sekund in poskusite znova ali pa odgovorite na izbrano varnostno vprašanje.



### Spreminjanje zaporedja za odklepanje zaslona

- 1 Ko imate odprt Začetni zaslon, tapnite .
- 2 Poiščite in tapnite **Nastavitve** > **Varnost** > **Zaklepanje zaslona**.
- 3 Narišite vzorec za odklepanje zaslona.
- 4 Tapnite **Zaporedje**.
- 5 Sledite navodilom v telefonu.

### Onemogočanje vzorca za odklepanje zaslona

- 1 Na začetnem zaslonu tapnite  > **Nastavitve** > **Varnost** > **Zaklepanje zaslona**.
- 2 Narišite vzorec za odklepanje zaslona.
- 3 Tapnite **Pomik**.



### Ustvarjanje PIN za odklepanje zaslona

- 1 Na začetnem zaslonu tapnite  > **Nastavitve** > **Varnost** > **Zaklepanje zaslona** > **PIN**.
- 2 Vnesite številski PIN.
- 3 Če želite minimizirati tipkovnico, po potrebi tapnite .
- 4 Tapnite **Nadaljuj**.
- 5 Znova vnesite PIN in ga potrdite.
- 6 Če želite minimizirati tipkovnico, po potrebi tapnite .
- 7 Tapnite **V redu**.

### Onemogočanje PIN za odklepanje zaslona

- 1 Ko imate odprt Začetni zaslon, tapnite  > **Nastavitve** > **Varnost** > **Zaklepanje zaslona**.
- 2 Vnesite PIN in tapnite **Naprej**.
- 3 Tapnite **Pomik**.

### Ustvarjanje gesla za zaklep zaslona

- 1 Ko imate odprt Začetni zaslon, tapnite  > **Nastavitve** > **Varnost** > **Zaklepanje zaslona** > **Geslo**.
- 2 Vnesite geslo.
- 3 Če želite minimizirati tipkovnico, po potrebi tapnite .
- 4 Tapnite **Nadaljuj**.
- 5 Znova vnesite geslo in ga potrdite.
- 6 Če želite minimizirati tipkovnico, po potrebi tapnite .
- 7 Tapnite **V redu**.

### Onemogočanje gesla za odklepanje zaslona

- 1 Ko imate odprt Začetni zaslon, tapnite  > **Nastavitve** > **Varnost** > **Zaklepanje zaslona**.
- 2 Vnesite geslo in tapnite **Naprej**.
- 3 Tapnite **Pomik**.

# Posodabljanje telefona

Če želite doseči optimalno učinkovitost delovanja in najnovejše izboljšave, posodobite telefon na zadnjo različico programske opreme.

V telefonu lahko uporabite program središča za posodobitve, če želite izvesti brezžično posodobitev, ali pa v računalniku uporabite program PC Companion, če želite izvesti posodobitev prek povezave kabla USB. Če se odločite za brezžično posodobitev, lahko uporabite povezavo mobilnega omrežja ali omrežja Wi-Fi®. Toda poskrbite, da pred posodobitvijo naredite varnostno kopijo in shranite vse podatke, shranjene v telefonu.

- ! Če zaženete posodobitev s programom središča za posodobitve, se vzpostavi podatkovna povezava in morda boste morali plačati dodatne stroške. Ali so posodobitve na voljo prek mobilnega omrežja je odvisno od operaterja. Če želite več informacij, se obrnite na svojega omrežnega operaterja.

## Brezžično posodabljanje telefona

Če želite telefon posodobiti brezžično, uporabite program središča za posodobitve. Posodobitve programske opreme lahko prenesete ročno, lahko pa programu Update Service dovolite, da telefon posodobi samodejno, ko so prenosi na voljo. Ko je vklopljena značilnost za samodejno posodabljanje, se v vrstici stanja prikaže obvestilo, ko je posodobitev na voljo.

### Ročno prenašanje posodobitev programske opreme s središča za posodobitve

- 1 Ko imate odprt začetni zaslon, tapnite .
  - 2 Poiščite in tapnite **Update center**.
  - 3 Izberite zeleno posodobitev sistema ali programa in tapnite **Prenesi** ali **Posod.vse**, če želite prenesti vse posodobitve programov.
- ! Posodobitve za program se po prenosu samodejno zaženejo. Pri posodobitvah sistema počakajte, da se telefon znova zažene in nato ročno namestite posodobitev. Pri prenašanju posodobitev prek omrežij 3G ali mobilnih omrežij bo morda potrebno doplačilo za podatkovno povezavo.

### Aktivacija samodejne posodobitve programske opreme s pomočjo programa Update Center

- 1 Ko imate odprt začetni zaslon, tapnite .
  - 2 Poiščite in tapnite **Update center**.
  - 3 Pritisnite **H**, nato pa tapnite **Nastavitve**.
  - 4 Označite potrditveno polje **Dovoli samodejno posodobitev:**, nato tapnite **V redu**. Posodobitve se zdaj prenesejo samodejno, takoj ko so na voljo.
- ! Morda boste morali pri prenosu posodobitev prek omrežij 3G in mobilnih omrežij plačati dodatne stroške za podatkovno povezavo.

### Namestitev sistemskih posodobitev

- 1 Ko imate odprt začetni zaslon, tapnite .
- 2 Poiščite in tapnite **Update center**.
- 3 Izberite sistemsko posodobitev, ki jo želite namestiti, in nato tapnite **Namesti**.

## Posodabljanje telefona prek povezave s kablom USB

Nekatere posodobitve niso na voljo za brezžični prenos. Na takšne posodobitve vas opozori obvestilo v vrstici stanja. Če želite posodobitve prenesti in zagnati, potrebujete kabel USB in računalnik s programom PC Companion. Program PC Companion lahko namestite v računalnik z namestitvenimi datotekami, ki so shranjene v vašem telefonu, lahko pa ga prenesete tudi neposredno s spletnega mesta [www.sonymobile.com](http://www.sonymobile.com).

### Prenos programa PC Companion iz telefona

- 1 Vzpostavite povezavo med telefonom in računalnikom prek kabla USB.
  - 2 Ob pozivu upoštevajte navodila v telefonu in zaženite namestitev programa PC Companion v računalniku.
- 💡 Program PC Companion lahko prenesete tudi s spletnega mesta [www.sonymobile.com](http://www.sonymobile.com).

### Prenos posodobitev programske opreme prek povezave s kablom USB

- 1 V računalnik, ki ga uporabljate, namestite program PC Companion, če še ni nameščen.
- 2 Telefon povežite z računalnikom prek kabla USB.
- 3 **Računalnik:** Zaženite program PC Companion. Čez nekaj trenutkov program PC Companion zazna vaš telefon in poišče novo programsko opremo za telefon.
- 4 **Telefon:** Ko se v vrstici stanja prikažejo obvestila, sledite navodilom na zaslonu in izvedite ustrezne posodobitve programske opreme.

### Posodabljanje telefona z računalnikom Apple® Mac®

- 1 V računalniku Apple® Mac®, ki ga uporabljate, namestite program Bridge za Mac, če še ni nameščen.
  - 2 S kablom USB priključite telefon z računalnikom Apple® Mac®.
  - 3 **Računalnik:** Zaženite program Bridge za Mac. Program Bridge za Mac v nekaj sekundah zazna telefon in išče novo programsko opremo telefona.
  - 4 **Računalnik:** Če je zaznana nova posodobitev programske opreme, je prikazano pojavno okno. Če želite nadaljevati s pomembnimi posodobitvami programske opreme, sledite zaslonskim navodilom.
- ! Bridge za Mac je mogoče presneti s spletnega mesta [www.sonymobile.com](http://www.sonymobile.com).

# Pregled nastavitve zaslona

Spoznajte nastavitve telefona, da jih boste lahko prilagodili po svojem okusu.

<b>Wi-Fi</b>	Vklopite ali izklopite funkcijo Wi-Fi®, skenirajte omrežja Wi-Fi®, ki so na voljo, ali dodajte omrežje Wi-Fi®.
<b>Bluetooth</b>	Vklopite ali izklopite Bluetooth™, poiščite druge naprave Bluetooth™ in nastavite vidnost oz. nevidnost telefona drugim napravam Bluetooth™.
<b>Uporaba podatkov</b>	Vklopite ali izklopite prenos podatkov prek mobilnega omrežja in sledite podrobnosti porabe podatkov v določenem časovnem obdobju.
<b>Več ...</b>	Vklopite ali izklopite način za letenje, konfigurirajte nastavitve za VPN in mobilna omrežja ter omogočite telefonu skupno rabo mobilne podatkovne povezave prek vroče točke Wi-Fi® ali prek souporabe povezave z USB oz. Bluetooth™.
<b>Klicne nastavitve</b>	Upravljajte in konfigurirajte nastavitve za številke za predpisane klice, glasovno pošto in internetne klice.
<b>Zvok</b>	Konfigurirajte način zvonjenja, vibriranja ali opozarjanja pri prejemanju komunikacij. Te nastavitve lahko uporabite tudi za nastavitve glasnosti glasbe, videoposnetkov, iger ali drugih zvočnih medijev ter za nekatere sorodne nastavitve.
<b>Zaslon</b>	Omogočite, da zaslon telefona preklopi usmerjenost, kadar obračate telefon. Nastavite lahko tudi osvetlitev, velikost pisave, ozadje in časovno omejitev zaslona.
<b>Pomnilnik</b>	Preverite razpoložljiv prostor na notranjem pomnilniku telefona ter na kartici SD. Kartico SD lahko tudi izbrišete ali pa jo izpnete za varno odstranitev.
<b>Baterija</b>	Oglejte si baterijo telefona ter kako različni programi porabljajo energijo.
<b>Programi</b>	Upravljajte programe, ki se izvajajo, programe, ki ste jih prenesli, in programe, ki so na kartici SD.
<b>Xperia™</b>	Konfigurirajte način povezave USB, vrsto omrežne povezave in internetne nastavitve. Prav tako lahko omogočite funkcije storitve Facebook v programih.
<b>Računi in sinhronizacija</b>	V telefonu omogočite sinhronizacijo podatkov s sinhronizacijskimi računi, ki jih dodate.
<b>Lokacijske storitve</b>	Omogočite ali onemogočite Googlovo lokacijsko storitev, satelite GPS ter Lokacija in Googlovo iskanje.
<b>Varnost</b>	Zaščitite telefon z različnimi zaporami in gesli. Dovolite lahko tudi nameščanje programov, ki niso programi iz trgovine Google Play™.
<b>Jezik in vnos</b>	Izberite jezik telefona, prilagodite možnosti vnosa besedila, dodajte besede v osebni slovar in konfigurirajte nastavitve govora.
<b>Varnostna kop. in ponastav.</b>	Ustvarite varnostne kopije podatkov in ponastavite telefon.
<b>Datum in čas</b>	Nastavite čas in datum ali izberite vrednosti iz omrežja. Izberite želeno obliko zapisa datuma in časa.

<b>Dostopnost</b>	Omogočite nameščene storitve za osebe s posebnimi potrebami in prilagodite sorodne nastavitve.
<b>Možnosti za razvijalce</b>	Nastavite možnosti za razvoj programov. Na primer, na zaslonu telefona lahko prikažete porabo CPE. Telefon lahko nastavite tudi tako, da v primeru aktivne povezave USB vstopi v način za iskanje napak.
<b>O telefonu</b>	Poglejte informacije o telefonu, kot je na primer številka modela, različica vdelane programske opreme, telefonska številka in signal. Poleg tega lahko posodobite programsko opremo na najnovejšo različico.

# Pregled ikon stanja in ikon za obvestila





## Ikone stanja

Na zaslonu se lahko prikažejo te ikone stanja:

	Moč signala
	Ni signala
	Gostovanje
	Omrežje GPRS je na voljo
	Tehnologija EDGE je na voljo
	Omrežje 3G je na voljo
	Pošiljanje in prenos podatkov GPRS
	Pošiljanje in prenos podatkov EDGE
	Pošiljanje in prenos podatkov 3G
	Stanje baterije
	Baterija se polni
	Sprejemnik GPS je vklopljen
	Način letenja je vklopljen
	Funkcija Bluetooth™ je aktivirana
	Vzpostavljena je povezava z drugo napravo Bluetooth™
	Kartica SIM ni vstavljena
	Mikrofon je izključen
	Zvočnik je vključen
	Tihi način
	Način opozarjanja z vibriranjem
	Nastavljen je alarm
	Poteka sinhronizacija
	Težava s prijavo ali sinhronizacijo
	Povezava Wi-Fi® je omogočena in brezžična omrežja so na voljo

## Ikone obvestil



























Na zaslonu se lahko prikažejo te ikone obvestil:











	Novo e-poštno sporočilo
	Novo besedilno sporočilo ali večpredstavnostno sporočilo
	Novo sporočilo v telefonskem predalu
	Prihajajoči dogodek v koledarju

	Predvaja se skladba
	Telefon je z računalnikom povezan prek kabla USB
	Opozorilno sporočilo
	Sporočilo o napaki
	Neodgovorjen klic
	Poteka klic
	Zadržani klic
	Vklop posredovanja klicev
	Na voljo so posodobitve programske opreme
	Prenašanje podatkov
	Prenašanje podatkov v strežnik
	Več (neprikazanih) obvestil



# Pregled programov

-  Za nastavitve različnih alarmov uporabite programa Alarm in Ura.
-  S spletnim brskalnikom lahko brskate po spletnih straneh, upravljate zaznamke ter upravljate besedila in slike.
-  S kalkulatorjem lahko opravljate osnovne funkcije računanja.
-  S koledarjem lahko sledite svojim dogodkom in upravljate sestanke.
-  S kamero lahko snemate videoposnetke in fotografirate.
-  Program Imenik uporabite za upravljanje telefonskih števil, e-poštnih naslovov in drugih podatkov o stikih.
-  Kamera 3D vam omogoča snemanje širokokotnih in panoramskih fotografij, ki zajamejo večje prizorišče in motivu dodajo globino.
-  Glejte, predvajajte in upravljajte fotografije, ki ste jih posneli s kamero 3D.
-  Dostopajte do prenesenih programov.
-  S programom za e-pošto lahko pošiljate in prejimate e-pošto prek zasebnih in poslovnih računov.
-  Na Facebooku se udeležujte aktivnosti v družabnem omrežju s prijatelji in znanci po vsem svetu.
-  Brskajte po radijskih postajah in jih poslušajte.
-  V galeriji pregledujte svoje fotografije in videoposnetke in jih urejajte.
-  Uporabite program Gmail™ v telefonu za pregledovanje, pisanje in organiziranje e-poštnih sporočil.
-  Iščete lahko podatke v telefonu in spletu.
-  S programom za zemljepisno širino lahko spremljate lokacije svojih prijateljev na zemljevidu in svojo lokacijo sporočate drugim.
-  Oglejte si trenutne lokacije, iskanje drugih in izračun poti z Google Maps™.
-  Obiščite trgovino Google Play™, kjer lahko prenesete brezplačne in plačljive programe za telefon.
-  S programom za sporočanje pošiljajte in prejimate sporočila SMS in MMS.
-  S programom Filmi lahko na telefonu predvajate videoposnetke ali pa jih delite s prijatelji ali na drugih napravah prek DLNA.
-  S programom Walkman™ organizirajte in predvajajte glasbo, zvočne knjige in poddaje.
-  Pregledujte posodobitve glasbe in videoposnetkov, ki jih prijatelji želijo deliti z vami na Facebooku.
-  Navigirajte s pomočjo govornih navodil za vsak zavoj.
-  Pregledujte novice in vremenske napovedi.
-  Kličite, tako da ročno vnesete številko, ali pa uporabite pametno klicanje.
-  Iščite lokacije, na primer restavracije in bare.
-  Prilagodite načine varčevanja z energijo in zmanjšajte porabo baterije.

-  S programom Video Unlimited™ si izposojajte in kupujte filme.
-  S programom Music Unlimited™ na naročnino dostopajte do milijonov skladb prek povezave 3G ali Wi-Fi®.
-  Optimizirajte nastavitve telefona po svojih potrebah.
-  Uporabite Vodnik za namestitev, če želite spoznati osnovne funkcije ali potrebujete pomoč za nastavitve telefona.
-  S programom Google Talk™ klepetajte s prijatelji prek spleta.
-  Ugotovite, katero skladbo poslušate in pridobite podatke o izvajalcu, albumu in druge podatke.
-  S programom Timescape™ imate pregled nad vsemi svojimi komunikaciji v enem pogledu, vključno z dogodki družabnih omrežij in sporočili SMS.
-  Dostopajte do pomoči za uporabnike neposredno v telefonu s programom za pomoč. Dostopate lahko na primer do navodil za uporabo, informacij o odpravljanju težav ter nasvetov in trikov.
-  V YouTube™ lahko souporabljate in si ogledujete videoposnetke z vsega sveta.
-  Prenesite in namestite nove programe in posodobitve.

! Nekateri programi niso podprti v vseh omrežjih in/ali pri vseh ponudnikih storitev na vseh območjih.

# Podpora za uporabnike

Do podpore za uporabnike lahko dostopate neposredno s telefonom prek programa pomoči. Odprete lahko na primer navodila za uporabo, v katerih je predstavljeno, kako uporabljati telefon. Najdete lahko tudi pomoč glede odpravljanja težav in drugih zadev iz območja podpore Sony Ericsson in službe za pomoč strankam Sony Mobile.

- Funkcije programa pomoči:
    - Navodila za uporabo telefona – preberite in poiščite informacije o uporabi telefona.
    - Naučite se sami – preberite nasvete in trike, poiščite najnovejše novice in glejte videoposnetke z navodili.
    - E-poštna podpora – pošljite e-pošto naši ekipi za podporo.
  - Območje podpore – obiščite spletno mesto [www.sonymobile.com](http://www.sonymobile.com), kjer nudimo obsežno podporo za vaš telefon.
  - Odpravljanje težav – poiščite pogoste težave in sporočila o napakah na koncu navodil za uporabo in v območju podpore.
  - Kontaktni center – če vse drugo odpove. Ustrezne številke so navedene na priloženi zgibanki *Pomembne informacije*.
- ! Razširjena navodila za uporabo so na voljo na spletnem mestu [www.sonymobile.com](http://www.sonymobile.com).

## Dostop do programa pomoči

- 1 Ko imate odprt zaslon s programi, poiščite in tapnite .
- 2 Poiščite in tapnite zeleni element v podpori.

# Odpravljanje težav

## Moj telefon ne deluje, kot bi moral

Če naletite na težave z vašim telefonom, preverite te nasvete, preden poskušajte karkoli drugega:

- Znova zaženite svoj telefon.
- Odstranite in znova vstavite kartico SIM. Nato znova zaženite svoj telefon.
- Če se telefon ne odziva in ga ni mogoče normalno znova zagnati, vsilite vnovični zagon.
- Posodobite svoj telefon. S posodabljanjem telefona zagotovite optimalno delovanje in najnovejše izboljšave. Glejte *Posodabljanje telefona* na strani 139 za več informacij.
- Ponastavite svoj telefon.

**⚠** Bodite potrpežljivi, ko ponastavljate svoj telefon. Vnovični zagon telefona med postopkom ponastavitve lahko povzroči trajne poškodbe telefona.

### Prisilen izklop telefona

- 1 Pritisnite in za 10 sekund hkrati pridržite tipko za povečanje glasnosti in tipko za vklop **⏻**.
- 2 Ko telefon trikrat zavibrira, sprostite tipki. Telefon se samodejno izklopi.

### Ponoven zagon telefona na silo

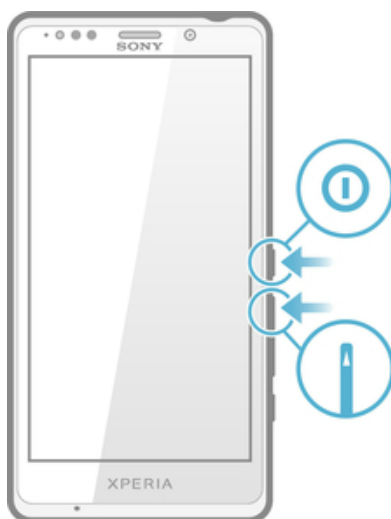

- 1 Pritisnite in za pet sekund hkrati pridržite tipko za povečanje glasnosti in tipko za vklop **⏻**.
- 2 Ko telefon enkrat zavibrira, sprostite tipki. Telefon se samodejno znova zažene.

## Ponastavitev telefona

Telefon lahko ponastavite na prvotne nastavitve, pri tem pa svoje osebne podatke lahko izbrišete ali pa tudi ne. Telefon lahko ponastavite na stanje, kot je bilo, preden ste ga prvič vključili. Vendar pa varnostno skopirajte vse pomembnejše podatke, ki jih imate shranjene v telefonu, preden izvedete ponastavitev.

### Ponastavitev telefona

**⚠** Telefona ne zaženite znova, medtem ko poteka postopek ponastavitve, in tako preprečite, da bi se telefon trajno poškodoval.

- 1 Ko imate odprt Začetni zaslon, tapnite .
- 2 Poiščite in tapnite **Nastavitve > Varnostna kop. in ponastav..**
- 3 Tapnite **Ponastav. tovar. podatkov.**
- 4 Tapnite **Reset phone.**
- 5 Za potrditev tapnite **Izbriši vse.**

## **Ko začnem polniti telefon, se ikona, da se baterija polni, ne prikaže**

Lahko traja nekaj minut, da se ikona baterije prikaže na zaslonu.

## **Baterija slabo deluje**

Upoštevajte naše bistre nasvete o tem, kako lahko izboljšate delovanje baterije. Glejte *Izboljšanje zmogljivosti baterije* na strani 15.

## **Moja ožičene slušalke ne delujejo**

- Prepričajte se, da je ožičena slušalka, ki jo uporabljate, skladna s standardom CTIA. Vaš telefon podpira standard CTIA in morda ni združljiv z drugimi standardi, kot je na primer OMTP.
- Če imate brezžično slušalko, ki je združljiva s telefonom, poskusite uporabiti to.

## **Ne morem prenašati vsebine med telefonom in računalnikom ob uporabi kabla USB**

Programska oprema ali gonilniki USB niso bili pravilno nameščeni. Če želite podrobnejša navodila za namestitev in odpravljanje težav, obiščite spletno mesto [www.sonymobile.com](http://www.sonymobile.com).

## **Ne morem uporabljati internetnih storitev**

Preverite, če vaša naročnina pokriva prenos podatkov in če imate nastavljene pravilne internetne nastavitve. Glejte *Nastavitve interneta in pošiljanja sporočil* na strani 34 za več informacij o tem, kako omogočiti podatkovni prenos, podatkovno gostovanje in prenos internetnih nastavitvev. Obrnite se na operaterja za več informacij o nastavitvah v vašem paketu naročnine.

## **Sporočila o napakah**

### **Ni omrežne pokritosti**

- Vaš telefon je v načinu letenja. Poskrbite, da je način letenja izključen.
- Telefon ne sprejema signala omrežja ali pa je prejeti signal prešibek. Obrnite se na omrežnega operaterja in se prepričajte, da je omrežje na vašem območju pokrito.
- Kartica SIM ne deluje pravilno. Vstavite kartico SIM v drug telefon. Če deluje, težave verjetno povzročata telefon. V tem primeru se obrnite na najbližji center za storitve Sony.

### **Samo klici v sili**

Ste v dosegu omrežja, a nimate dovoljenja za njegovo uporabo. Vendar pa lahko v nujnih primerih nekateri omrežni operaterji dovolijo izbiro mednarodne številke za klic v sili 112. Če želite več informacij, glejte odsek *Klici v sili* na strani 38.

### **Kartica SIM je zaklenjena**

Kodo PIN ste nepravilno vnesli 3-krat zapovrstjo. Če želite odkleniti telefon, operaterja zaprosite za kodo PUK.

## **Kart. SIM je zaklenj. s kodo PUK**

Nepravilno kodo PUK (Personal Unblocking Key – osebni ključ za deblokiranje) ste nepravilno vnesli 10-krat zapovrstjo. Obrnite se na ponudnika storitev.

## Recikliranje telefona

Imate doma star telefon? Zakaj ga ne bi reciklirali? Tako bomo z vašo pomočjo lahko ponovno uporabili materiale in komponente, poleg tega pa boste naredili tudi nekaj za zaščito okolja! Če želite izvedeti več o recikliranju v svoji regiji, obiščite [www.sonymobile.com](http://www.sonymobile.com).

# Pravne informacije

## Sony LT30p

Ta navodila za uporabo izdaja družba Sony Mobile Communications AB ali njena krajevna podružnica, in sicer brez vsakršnega jamstva. Izboljšave in spremembe teh navodil za uporabo, ki so potrebna zaradi tipkarskih napak, nenatančnih informacij ali izboljšav v programih oziroma opremljenosti, sme družba Sony Mobile Communications AB uvesti kadarkoli in brez vnaprejšnjega obvestila. Takšne spremembe bodo vključene v naslednjih izdajah teh navodil za uporabo.

©Sony Mobile Communications AB, 2012

Vse pravice pridržane.

Številka publikacije: 1267-2667.1

Z mobilnim telefonom lahko prenesete, shranjujete in posredujete dodatno vsebino, na primer načine zvonjenja. Uporaba takšnih vsebin je lahko omejena ali prepovedana zaradi pravic drugih, kar vključuje, a ni omejeno na, omejitve zadevnih zakonov o varstvu avtorskih pravic. Vi, ne družba Sony, ste v celoti odgovorni za dodatno vsebino, ki jo prenesete v mobilni telefon ali jo posredujete. Pred uporabo dodatne vsebine se prepričajte, da imate licenco za uporabo ali da je uporaba kako drugače dovoljena. Družba Sony ne zagotavlja točnosti, celovitosti ali kakovosti kakršnih koli dodatnih vsebin ali vsebin drugih ponudnikov. Družba Sony ni pod nobenim pogojem odgovorna za nepravilno uporabo dodatnih vsebin ali vsebin drugih ponudnikov.

V teh navodilih za uporabo so morda omenjene storitve ali programe tretjih oseb. Če uporabljate te aplikacije ali storitve, se boste morda morali ločeno registrirati pri ponudniku drugih storitev in zanje morda veljajo drugi pogoji uporabe. Če do programov dostopate prek spletnih mest tretjih oseb, pred uporabo preglejte njihove pogoje za uporabo in veljaven pravilnik o zasebnosti. Družba Sony ne jamči ali garantira razpoložljivosti ali delovanja spletnih mest ali storitev tretjih oseb.

Vsa omenjena imena izdelkov in podjetij so blagovne znamke ali zaščitene blagovne znamke njihovih posameznih lastnikov. Pridržujemo si vse pravice, ki niso izrecno navedene v tem dokumentu. Vse druge blagovne znamke so last njihovih lastnikov.

Če želite več informacij, obiščite spletno mesto [www.sonymobile.com](http://www.sonymobile.com).

Vse slike so samo za ilustracijo in dejanskega telefona morda ne prikazujejo natančno.

Ta izdelek ima zaščitene določene pravice za intelektualno lastnino s strani družbe Microsoft. Uporaba ali razširjanje takšne tehnologije zunaj tega izdelka sta prepovedana, če za to ne pridobite licence družbe Microsoft.

Lastniki vsebine uporabljajo tehnologijo za upravljanje digitalnih pravic Windows Media (WMDRM) za zaščito svoje intelektualne lastnine, vključno z avtorskimi pravicami. Ta naprava uporablja programsko opremo WMDRM za dostop do vsebine z zaščito WMDRM. Če programska oprema WMDRM ne uspe zaščititi vsebine, lahko lastniki vsebine prosijo Microsoft, da prekliče zmogljivost programske opreme za uporabo tehnologije WMDRM za predvajanje ali kopiranje zaščitene vsebine. Umik ne prizadene nezaščitene vsebine. Ko prenesete licence za zaščiteno vsebino, se strinjate, da lahko družba Microsoft licencam priloži seznam za preklic. Lastniki vsebin lahko zahtevajo, da posodobite tehnologijo WMDRM, da boste lahko dostopali do njihovih vsebin. Če posodobitev zavrnete, ne boste mogli uporabljati vsebin, ki zahtevajo posodobitev.

Za ta izdelek je izdana licenca pod portfeljem licenc za vizualni patent MPEG-4 in AVC, ki dovoljuje osebno in nekomercialno uporabo s strani uporabnika za (i) kodiranje video vsebin na način, ki je skladen z vizualnim standardom MPEG-4 (-MPEG-4 video-) ali standardom AVC (-AVC video-) in/ali (ii) dekodiranje video vsebin v zapisu MPEG-4 ali AVC, ki so bile kodirane s strani uporabnika, ki se ukvarja z osebno in nekomercialno dejavnostjo in/ali je ponudnik video vsebin z licenco družbe MPEG LA za ponujanje video vsebin MPEG-4 in/ali AVC. Licenca ni podeljena za nikakršno drugo uporabo, prav tako druga uporaba ni naznačena. Dodatne informacije, vključno z informacijami o promocijskih, internih in komercialnih načinih uporabe ter podeljevanju licenc, lahko dobite pri družbi MPEG LA, L.L.C. Obiščite spletno stran <http://www.mpegla.com>. Tehnologija za dekodiranje zvoka MPEG Layer-3 je uporabljena po licenci Fraunhofer IIS in Thomson.



# Stvarno kazalo

<b>A</b>		
Album .....	112	
odpiranje .....	112	
ogled .....	113, 117, 118	
ogled lokalne vsebine .....	112	
prikaz spletnih fotografij .....	118	
slike .....	113	
spletni albumi .....	118	
velikost sličic .....	114	
zemljevid .....	117	
Android™ .....	8	
animirano ozadje .....	21	
aplikacije .....	8	
zaslon .....	21	
avtoportret .....	101	
<b>B</b>		
baterija .....	13	
bliskavica		
uporaba med snemanjem fotografij .....	102	
BRAVIA® Engine .....	112	
brežžična omrežja .....	132	
Brežžična tehnologija Bluetooth™ .....	125	
brisanje .....	91	
budilke .....	69	
fotografije .....	115	
glasba .....	97	
skladbe .....	91	
videoposnetki .....	116	
budilka .....	69	
<b>Č</b>		
čarovnik za nastavitve .....	10	
čas .....	31	
<b>D</b>		
datum		
oblika zapisa .....	31	
diaprojekcija .....	114	
dogodki		
koledar .....	69	
v gradniku Timescape™ .....	59	
<b>E</b>		
e-pošta .....	52	
več kot en račun .....	55	
<b>F</b>		
Facebook™ .....	100	
integracija s storitvijo Facebook™ .....	74	
posodobitev stanja .....	59	
prijava v .....	59	
sinhronizacija .....	74	
Xperia™ s storitvijo Facebook™ .....	119	
filmi .....	120	
filter		
dogodki v gradniku Timescape™ .....	59	
FM-radio		
izbiranje postaje .....	98	
prijubljene .....	99	
foto albumi		
ogled .....	112	
fotoparat .....	101	
nastavitve .....	104	
fotografije .....	115	
brisanje .....	115	
diaprojekcija .....	114	
dodajanje geografske oznake .....	115	
dodajanje zemljepisnega položaja .....	103	
fotografiranje .....	101, 102, 103	
izbira .....	114	
kopiranje na/z računalnika .....	89	
obrezovanje .....	115	
ogled .....	102, 112, 113, 114	
ogled iste lokacije .....	103	
povečevanje .....	114	
povezovanje s stikom .....	46	
pregledovalnik fotografij .....	113	
prikaz na zemljevidu .....	116	
skupna raba .....	115	
snemanje .....	102	
uporaba za ozadje .....	115	
uporaba za sliko osebe .....	115	
urejanje .....	115	
vrtenje .....	114	
fotografiranje .....	101	
avtoportret .....	102	
s tapom .....	102	
uporaba tipke kamere .....	101	
z zaznavanjem nasmeha .....	103	
z zaznavanjem obraza .....	103	
<b>G</b>		
glasba .....	34, 89	
bližnjice .....	93	
brisanje .....	97	
iskanje s funkcijo TrackID™ .....	96	
kopiranje na pomnilniško kartico .....	89	
kopiranje na/z računalnika .....	89	
Moji sezname predvajanja .....	94	
nakup .....	96	
poddaje .....	89	
Ponazoritve .....	91, 92	
predvajanje .....	89	
prekinjanje skladbe .....	90	
prenos informacij o glasbi .....	93	
prikazovanje informacij o izvajalcu .....	96	
prilagajanje glasnosti .....	90	
priporočanje .....	97	
skupna raba .....	91, 96	
spreminjanje skladb .....	90	
uporaba slušalke .....	34	
zaščita sluha .....	89	
glasbena vsebina		
povezana vsebina .....	92	
glasnost		
prilagajanje videoposnetka .....	116	
tipka .....	30	
Gmail™ .....	56	
Google Latitude™ .....	133	
Google Maps™ .....	133	
Google Play™ .....	63	
Google Talk™ .....	57	
GPS .....	132	
Gradnik predvajalnika Walkman™ .....	95	
gradniki .....	19	
Prijatelji Timescape™ .....	61	
prijatelji v programu Timescape™ .....	61	
soupleta programa Timescape™ .....	62	
Soupleta Timescape™ .....	62	
spreminjanje velikosti .....	20	
Vir Timescape™ .....	60, 61	
gumb z znakom za neskončno .....	92	
v programu Timescape™ .....	60	

<b>I</b>		
ikone .....	143	
v kameri .....	109	
imenik .....	43	
kopiranje .....	48	
prenašanje .....	44	
skupine .....	47	
slika .....	46	
uporaba fotografije z .....	115	
uvažanje s kartice SIM .....	44	
varnostno kopiranje .....	48	
informacije o uporabi .....	35	
internet		
nastavitve .....	34	
spletni brskalnik .....	83	
iskanje		
glasbe s funkcijo TrackID™ .....	96	
informacije o skladbi .....	96	
izboljšanje fotografij s pogonom Mobile BRAVIA® Engine .....	112	
izenačevalnik .....	90, 91	
izklapljanje .....	9	
izklop .....	9	
<b>J</b>		
jezik .....	32	
pisanje .....	29	
<b>K</b>		
kamera .....	101, 103, 104, 109	
avtoportret .....	102	
fotografiranje .....	101, 102, 103	
ikone .....	109	
kontrolniki .....	101	
nastavitve .....	104, 109	
ogled videov .....	109	
povečava .....	102	
pregled .....	101	
prikaz fotografij .....	102	
snemanje videoposnetkov .....	108	
uporaba bliskavice .....	102	
video .....	108	
zapiranje .....	101	
zaslon .....	101	
zaznavanje nasmeha .....	103	
zaznavanje obraza .....	102, 103	
zemljepisno označevanje .....	103	
kartica micro SIM		
vstavljanje .....	9	
kartica SIM .....	136	
izvažanje oseb na .....	48	
Kartica SIM .....	136	
uvažanje oseb s/z .....	44	
klepet .....	57	
klicanje .....	34	
klici .....	38, 42	
čakajoči .....	40	
dnevnik .....	39	
nastavitve .....	41	
neodgovorjeni .....	39	
posredovanje .....	41	
preusmeritev .....	41	
v sili .....	38	
več .....	40	
zapora .....	41	
zavrnitev .....	41	
koda PIN .....	136	
koda PUK .....	136	
koledar .....	69	
ustvarjanje dogodka .....	69	
konferenčni klici .....	40	
<b>L</b>		
Latitude .....	133	
Letalski način - glejte Način letenja .....	32	
<b>M</b>		
Media Go™ .....	130	
MHL .....	131	
MMS		
nastavitve .....	34	
Mobile BRAVIA® Engine .....	112	
Music Unlimited™ .....	68	
<b>N</b>		
Način letenja .....	32	
način varčevanja energije .....	15	
način vnosa besedila .....	25	
način zvonjenja .....	69	
nadzor osvetlitve v ozadju .....	32	
naključno predvajanje glasbe .....	94	
nakup		
glasba .....	96	
napotki za vožnjo .....	133	
nastavitve		
fotoaparata .....	104	
hitre nastavitve .....	23	
internet .....	34	
kamera .....	104, 109	
klic .....	41	
MMS .....	34	
sporočanje .....	34	
Timescape™ .....	60	
uporaba podatkov .....	35	
video kamera .....	109	
nastavljanje Google™ Računa .....	56	
neposredno sporočanje .....	57	
nove storitve .....	59	
<b>O</b>		
obrezovanje		
fotografije .....	115	
obvestilo .....	143	
lučka .....	23	
način zvonjenja .....	31	
nastavitev .....	25	
plošča .....	25	
podokno .....	24	
odpravljanje težav .....	148	
ogled		
filmi .....	120	
fotografije .....	102	
videi, posneti s kamero .....	109	
okno nedavno uporabljenih programov .....	22	
optično branje črtnih kod .....	72	
osebe		
pošiljanje .....	47	
souporaba .....	47	
osebni podatki .....	43	
ozadje .....	21	
uporaba fotografije za .....	115	
<b>P</b>		
ploščice .....	58	
podatkovni promet .....	35	
polnjenje .....	13	
položaj .....	103, 132	
pomnilniška kartica		
vstavljanje .....	9	
ponastavitev .....	148	
posodabljanje telefona .....	139	
posodobitev		
stanje .....	59	
postaje SensMe™ .....	93	

pošiljanje	
osebe	47
pošiljanje elementov s pomočjo Bluetooth™	126
vizitke	47
povečava	102
povečevanje	
fotografije	114
povezava USB	128
prednastavitve	
odstranjevanje radijskih postaj	99
shranjevanje radijskih postaj kot	99
predpisani klici	42
predstavnostne datoteke	
kopiranje na pomnilniško kartico	89
predvajalnik Walkman™	93
brisanje skladb	91
dodajanje skladb na sezname predvajanja	94
Glasba prijateljev	93
Moja glasba	92
pomanjšanje	91
postaje SensMe™	93
predvajanje skladb po naključnem vrstnem redu	94
pregled predvajalnika	90
sezname predvajanja	94
uporaba izenačevalnika	90, 91
ustvarjanje seznama predvajanja	94
predvajanje	
glasba	89
pregled	
telefon	90
prejemanje elementov s pomočjo Bluetooth™	126
prekinjanje skladbe	90
prenašanje	
imenik	44
stiki	44
prenos	
internetne nastavitve	34
prepoznavanje govora	30
prilagajanje glasnosti	90
priljubljene	
odstranjevanje radijskih postaj	99
premikanje po postajah na radiu	99
shranjevanje radijskih postaj kot	99
priporočanje fotografij in videoposnetkov	119
priporočanje glasbe	91, 97
Program Navigacija	133
programi	
pregled	145
razvrstiti	23
razvrščanje	23
prostorski zvok	91
<b>R</b>	
računi	10
Exchange Active Sync®	11
Facebook™	11
Google™	10
radio	98
iskanje kanalov	99
izbiranje postaje	98
mono zvok	99
odpiranje	98
poslušanje z zvočnikom	99
premikanje med postajami	98
priljubljene	99
stereo zvok	99
uporaba v omrežju Facebook™	100
razširitve	19
recikliranje telefona	151
<b>S</b>	
sezname predvajanja	94
brisanje	94
dodajanje skladbe	94
odstranjevanje skladb	94
predvajanje svojih	94
ustvarjanje	94
simboli	25
Sinhronizacija Microsoft® Exchange	74
sinhronizacija storitve Google™	73
sinhroniziranje	73
Fotografije, koledar, stiki Facebook™	74
Stiki, koledar in e-pošta Google™	73
z Microsoft® Exchange	74
skupna raba	
fotografije	115
glasba	91, 96
slušalka	34
uporaba	34
službena e-pošta, koledar in stiki	74
snemanje videoposnetkov	101
s tipko kamere	108
SOS, <i>glejte številke za klice v sili</i>	
spletni brskalnik	83
nastavitve	87
upravljanje zaznamkov	84
sporočila	
nastavitve	34
sprednja kamera	101
spreminjanje velikosti	
fotografije	115
stanje	143
vrstica	23
stiki	
prenašanje	44
priljubljene	47
združevanje podatkov o stiku	46
storitve	10
svetlost	32
<b>Š</b>	
številke za klic v sili	38
<b>T</b>	
tehnologija TrackID™	96
brisanje skladbe	97
iskanje informacij o skladbi	96
nakup skladbe	96
odpiranje	96
pregled lestvic	96
prikazovanje informacij o izvajalcu	96
priporočanje skladbe	97
souporaba skladbe	96
uporaba rezultatov	96
uporaba z FM-radiem	100
telefon	
baterija	15
delovanje	15
posodobitev	139
<i>telefonija – glejte klice</i>	
telefonska tipkovnica	25
Telefonska tipkovnica	28
telefonski odzivnik	39
telefonski predal	39
teme	21
tih način	30
Timescape™	58, 59
gradnik »Prijatelji v programu Timescape™«	61
gradnik »Souporaba programa Timescape™«	62
Gradnik vira Timescape™	60
gradniki	61, 62

gumb z znakom za neskončno v .....	60
ikone filtra .....	59
nastavitve .....	60
pregled zaslona .....	58
tipke .....	13
tipkovnica .....	25
nastavitve .....	29
Twitter™ .....	
posodobitev stanja .....	59
prijava v .....	59
<b>U</b>	
uporaba izenačevalnika .....	90
upravljanje s časom .....	69
urejanje .....	
fotografije .....	115
uvažanje podatkov o osebah na kartici SIM .....	44
<b>V</b>	
varčevanje energije .....	15
aktivacija .....	16
dezaktivacija .....	16
prikaz obvestil .....	16
spreminjanje nastavitvev .....	16
varnostno kopiranje .....	
imenik .....	48, 134
vsebina .....	134
večpredstavnosti .....	
kopiranje na pomnilniško kartico .....	89
velike črke .....	25
vibriranje .....	31, 69
video albumi .....	
ogled .....	112
video predvajalnik .....	
prekinjanje videoposnetka .....	116
Video Unlimited™ .....	66
izposoja videov .....	66
nakup videa .....	66
obvestila .....	67
ogled videoposnetka .....	67
pregled menija .....	66, 67
ustvarjanje računa .....	66
videokamera .....	101, 108, 109
nastavitve .....	109
snemanje videoposnetkov .....	108
videoposnetki .....	115
brisanje .....	116
izbira .....	114
kopiranje na/z računalnika .....	89
ogled .....	109, 112, 113, 114
pošiljanje .....	116
predvajanje .....	116
prekinjanje .....	116
previjanje naprej in nazaj .....	116
prilagajanje glasnosti .....	116
skupna raba .....	116
snemanje .....	108
vizitke .....	
pošiljanje .....	47
vklapljanje .....	9
vklop .....	9
vnos s potezo .....	28
vnos z govorom .....	30
vrtenje .....	
fotografije .....	114
vsiljevanje vnovičnega zagona .....	148
"Všečkajte" skladbo v omrežju Facebook™ .....	91
"Všečkanje" fotografije v storitvi Facebook™ .....	119
"Všečkanje" videoposnetka v storitvi Facebook™ .....	119
<b>W</b>	
Wi-Fi®, .....	79, 81
Wiseplot™ .....	133
<b>Z</b>	
Začetni zaslon .....	19
prilagajanje .....	20
zaklenjen zaslon .....	
prikaz neodgovorjenih klicev .....	18
prikaz novih sporočil SMS .....	18
zaklepanje .....	
odklep zaslona .....	10
zaklep zaslona .....	10
zaklepanje zaslona .....	10
zaslon .....	32
garancija .....	16
počeno .....	16
steklo .....	16
zaporedje za odklepanje zaslona .....	136
zaslonska tipkovnica .....	25
zaščitna plastična folija .....	16
zaznavanje nasmeha .....	103
zaznavanje obraza .....	102, 103
zemljepisno označevanje .....	
fotografij .....	103
Zemljevidi .....	133
zvok .....	93
predvajanje .....	89
predvajanje skladb po naključnem vrstnem redu .....	94
prilagajanje glasnosti .....	90
<b>Ž</b>	
živo ozadje .....	21