

SONY[®]

Navodila za uporabo

Xperia[™] J
ST26i/ST26a

Kazalo

Pomembne informacije.....	6
Android™ – kaj in zakaj?.....	7
Aplikacije.....	7
Uvod.....	8
Sestavljanje.....	8
Vklop in izklop telefona	10
Čarovnik za nastavitve.....	11
Zaklepanje zaslona.....	11
Računi in storitve.....	11
Spoznavanje telefona.....	13
Pregled telefona.....	13
Uporaba tipk.....	14
Baterija.....	14
Uporaba zaslona na dotik.....	17
Začetni zaslon.....	19
Obvestilna lučka za storitve družabnih omrežij	21
Dostop do programov in uporaba.....	22
Stanje in obvestila.....	23
Meni za nastavitve telefona.....	25
Vnašanje besedila.....	25
Nastavitve tipkovnice in telefonske tipkovnice.....	28
Prilagoditev telefona.....	29
Pomnilnik.....	31
Uporaba slušalke s telefonom.....	32
Nastavitve interneta in pošiljanja sporočil.....	33
Nadzor uporabe podatkov.....	33
Nastavitve mobilnega omrežja.....	34
Klicanje.....	36
Klici v sili.....	36
Upravljanje klicev.....	36
Telefonski predal.....	37
Več klicev.....	38
Konferenčni klici.....	38
Klicne nastavitve.....	39
Imenik	41
Prenos Imenika v novi telefon.....	41
Pregled zaslona programa Imenik.....	43
Upravljanje imenika.....	43
Komuniciranje z osebami v imeniku.....	45

Souporaba imenika.....	45
Varnostno kopiranje stikov.....	46
Sporočanje.....	47
Uporaba sporočanja prek SMS in MMS.....	47
Možnosti za sporočila SMS in MMS.....	48
E-pošta.....	50
Uporaba e-pošte.....	50
Uporaba e-poštnih računov.....	52
Gmail™ in druge storitve Google™	53
Google Talk™	54
Uvod v storitev Google Play™.....	55
Prenos iz storitve Google Play™.....	55
Brisanje podatkov programov.....	55
Dovoljenja.....	56
Nameščanje programov, ki niso iz storitve Google Play™	56
Storitev PlayNow™	57
Pred prenosom vsebin.....	57
Prenosi iz storitve PlayNow™.....	57
Organiziranje.....	58
Koledar.....	58
Budilka.....	58
Optično branje s programom NeoReader™.....	61
Pregled menija v programu NeoReader™.....	61
Sinhroniziranje podatkov v telefonu.....	62
Sinhronizacija s storitvijo Google™.....	62
Sinhronizacija vaše službene e-pošte, koledarja in stikov.....	63
Sinhronizacija z omrežjem Facebook™.....	63
Sinhronizacija s standardom SyncML™.....	64
Vzpostavljanje povezave z brezžičnimi omrežji.....	66
Wi-Fi®,	66
Navidezna zasebna omrežja (VPN).....	68
Spletni brskalnik.....	70
Brskanje po spletu.....	70
Prebiranje spletnih strani.....	70
Upravljanje zaznamkov.....	71
Urejanje besedila in slik.....	73
Več oken.....	73
Prenos iz spleta.....	74
Nastavitve brskalnika.....	74
Glasba.....	76
Zaščita sluha.....	76

Kopiranje predstavnostnih datotek na pomnilniško kartico	76
Uporaba predvajalnika glasbe	76
Prepoznavanje glasbe s tehnologijo TrackID.....	82
Uporaba rezultatov tehnologije TrackID™.....	82
Uporaba radia FM.....	84
Pregled FM-radia.....	84
Uporaba priljubljenih radijskih postaj.....	84
Novo iskanje radijskih postaj.....	85
Preklapljanje radia med napravami.....	85
Prepoznavanje radijskih skladb s programom TrackID™.....	85
Souporaba podrobnosti o glasbi, ki vam je všeč, v omrežju Facebook™.....	85
Fotografiranje in snemanje videoposnetkov.....	87
Pregled ukazov kamere.....	87
Uporaba fotoaparata.....	87
Uporaba videokamere.....	92
Ogled fotografij in videoposnetkov v programu Album.....	96
Pregled zavihkov v programu Album.....	96
Prikaz fotografij in videoposnetkov, shranjenih v telefonu	96
Prikaz fotografij na zemljevidu.....	100
Prikaz spletnih albumov.....	101
Predvajanje videoizrezkov v programu Filmi.....	103
Souporaba vsebin z napravami z oznako DLNA Certified™	104
Predvajanje datotek iz drugih naprav z oznako DLNA Certified™ na telefonu.....	104
Priprava za predvajanje vsebin telefona na napravah z oznako DLNA Certified™.....	104
Predvajanje vsebin telefona na drugih napravah DLNA Certified™...	106
Brezžična tehnologija Bluetooth™.....	107
Poimenovanje telefona.....	107
Seznanjanje telefona z drugo napravo Bluetooth™.....	107
Pošiljanje in prejemanje predmetov s pomočjo tehnologije Bluetooth™.....	108
Povezovanje telefona z računalnikom.....	110
Prenos in upravljanje vsebine s kablom USB.....	110
Prenašanje datotek z načinom za prenos predstavnosti prek omrežja Wi-Fi®.....	110
PC Companion.....	111
Media Go™	111

Uporaba storitev za določanje lokacije pri iskanju položaja.....	113
Uporaba funkcije GPS.....	113
Google Maps™.....	114
Uporaba programa Google Maps™ za pridobivanje napotkov.....	114
Zaklepanje in zaščita telefona.....	115
Številka IMEI.....	115
Zaščita kartice SIM.....	115
Zaklepanje zaslona.....	116
Posodabljanje telefona.....	119
Brezžično posodabljanje telefona.....	119
Posodabljanje telefona prek povezave s kablom USB.....	119
Pregled nastavitev zaslona.....	121
Pregled ikon stanja in ikon za obvestila.....	123
Ikone stanja.....	123
Ikone obvestil.....	123
Pregled programov.....	125
Podpora za uporabnike.....	127
Odpravljanje težav.....	128
Moj telefon ne deluje, kot bi moral.....	128
Ponastavitev telefona.....	128
Ne morem polniti telefona.....	128
Ko začnem polniti telefon, se ikona, da se baterija polni, ne prikaže	128
Baterija slabo deluje.....	128
Moja ožičene slušalke ne delujejo.....	129
Ne morem prenašati vsebine med telefonom in računalnikom ob uporabi kabla USB.....	129
Ne morem uporabljati internetnih storitev.....	129
Sporočila o napakah.....	129
Recikliranje telefona.....	130
Pravne informacije.....	131
Stvarno kazalo.....	132

Pomembne informacije

Pred uporabo mobilnega telefona preberite zgibanko *Pomembne informacije*.

- ! Nekaterе storitve in funkcije, ki so opisane v teh navodilih za uporabo, niso podprte v vseh državah oz. regijah ali v vseh omrežjih in/ali pri vseh ponudnikih storitev na vseh območjih. To brez omejitve velja tudi za mednarodno številko za klice v sili GSM 112. Obrnite se na svojega operaterja omrežja ali ponudnika storitev, da ugotovite, ali so določene storitve ali funkcije na voljo in ali je treba plačati dodatne stroške za dostop ali uporabo.

Android™ – kaj in zakaj?

Vaš pametni telefon Xperia, ki ga je izdelala družba Sony, deluje na platformi Android. Telefoni Android lahko izvajajo številne enake funkcije kot računalniki, prilagodite pa jih lahko po svojih željah. Lahko na primer dodajate programe in jih brišete ali pa izboljšate obstoječe programe in tako izboljšate njegovo funkcionalnost. V storitvi Google Play™ lahko iz zbirke, ki se neprestano veča, prenesete številne programe in igre. Programe v telefonu Android™ lahko povežete tudi z drugimi programi in s spletnimi storitvami, ki jih uporabljate. Lahko na primer varnostno kopirate telefonski imenik, imate dostop do različnih e-poštnih računov in koledarjev na enem mestu, sledite svojim sestankom in se vključujete v družabna omrežja.

Telefoni Android™ se nenehno razvijajo. Ko je na voljo nova različica programske opreme, ki jo vaš telefon podpira, lahko telefon posodobite in s tem pridobite nove funkcije ter najnovejše izboljšave.

- 💡 Na vašem telefonu Android™ so vnaprej naložene storitve Google™. Če želite kar najbolj izkoristiti storitve Google™, morate imeti Google™ Račun, v katerega se prijavite ob prvem zagonu telefona. Za večino funkcij v telefonu Android™ potrebujete tudi dostop do interneta.
- ! Nove različice programske opreme morda niso združljive z vsemi telefoni.

Aplikacije

Program za telefon je namenjen lažjemu izvajanju opravil. Na primer, obstajajo programi za opravljanje klicev, zajemanje fotografije ter prenašanje novih programov.

Uvod

Sestavljanje

Odstranjevanje pokrovčka baterije

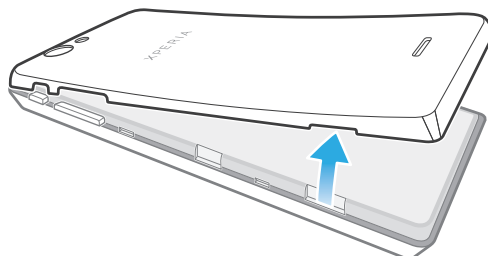

- V odprtino na ob strani telefona med telefonom in pokrovčkom za baterijo čvrsto vstavite konico prsta. Nato počasi, a odločno dvignite pokrovček.
- ! Ne uporabljajte ostrih predmetov, ki lahko poškodujejo dele telefona.

Odstranjevanje baterije

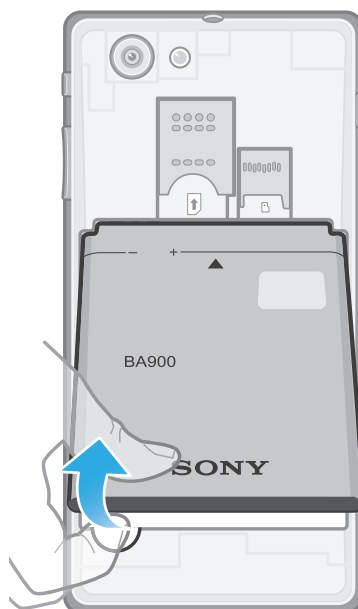

- 1 Odstranite pokrovček baterije.
- 2 Pri odprtini na spodnji strani baterije s konico prsta dvignite baterijo.

Vstavljanje pomnilniške kartice in kartice SIM

- ! V režo za kartico SIM ne vstavljajte nezdružljivih kartic SIM, na primer kartic micro SIM. Tako lahko trajno poškodujete kartico SIM ali telefon.

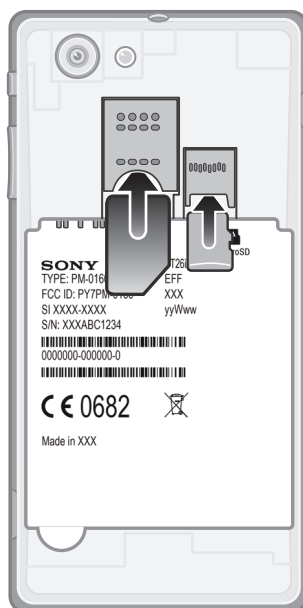

- 1 Izklopite telefon.
 - 2 Odstranite pokrovček baterije ter nato vstavite pomnilniško kartico in kartico SIM v ustrezni reži.
- ! Pomnilniška kartica morda ni priložena kupljenemu telefonu na vseh trgih.

Odstranjevanje kartice SIM

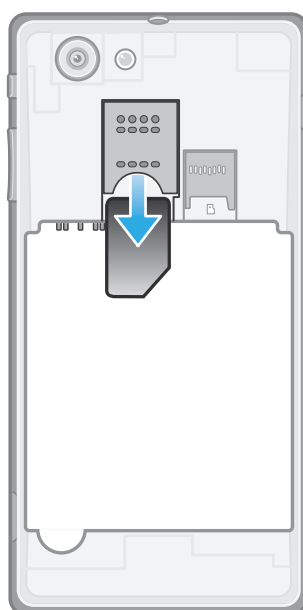

- 1 Izklopite telefon.
- 2 Odstranite pokrovček baterije.
- 3 Konico prsta postavite na kartico SIM in jo izvlecite iz reže.

Odstranjevanje pomnilniške kartice

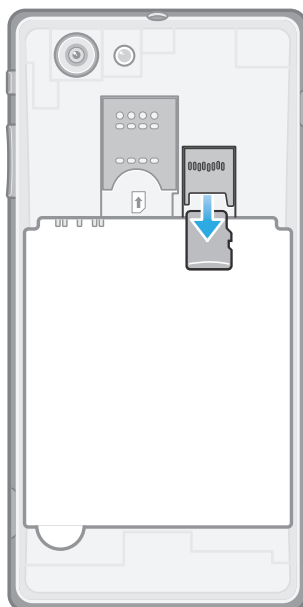

- 1 Izklopite telefon ali pa izpnite pomnilniško kartico iz **Nastavitve > Pomnilnik > Izpnite kartico SD**.
- 2 Če želite odstraniti pomnilniško kartico, odstranite pokrovček baterije, nato pa izvlecite pomnilniško kartico.

Pritrditev pokrovčka baterije

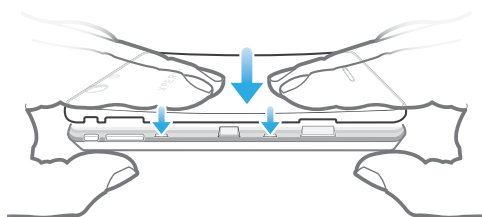

- 1 Pokrovček namestite na zadnjo stran telefona, tako da je odprtina za objektiv kamere v pokrovčku nameščena nad objektiv kamere.
- 2 Močno pritisnite navzdol vse robove pokrovčka za baterijo, da se ta zanesljivo pritrdi.

Vklop in izklop telefona

Vključitev telefona

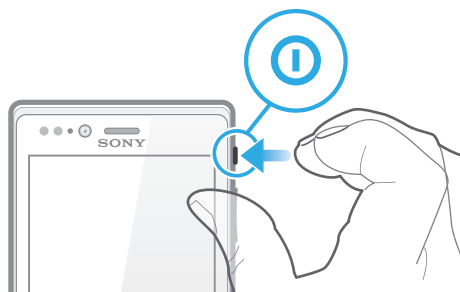

- 1 Pritisnite in pridržite tipko **ⓘ** na desni strani telefona, dokler telefon ne zavibrira.
 - 2 Če zaslon potemni, kratko pritisnite tipko **ⓘ** za aktiviranje zaslona.
 - 3 Če želite odkleniti zaslon, povlecite **🔒** na desno preko zaslona.
 - 4 Po potrebi vpišite kodo PIN svoje kartice SIM in izberite **V redu**.
 - 5 Počakajte nekaj časa, da se telefon vklopi.
- 💡 Kodo PIN vaše kartice SIM prvotno določi vaš omrežni operater, vendar jo lahko pozneje spremenite v meniju **Nastavitve**. Če želite popraviti napako pri vnosu kode PIN kartice SIM, tapnite **✖**.

Izklop telefona

- 1 Pritisnite tipko za vklop **ⓘ** in jo pridržite, dokler se ne odpre meni z možnostmi.
 - 2 V meniju možnosti tapnite **Izklop**.
 - 3 Tapnite **V redu**.
- ! Morda bo trajalo dalj časa, dokler se telefon ne zaustavi.

Čarovnik za nastavitve

Ko prvič zaženete telefon, se odpre čarovnik za nastavitve, ki vam razloži osnovne funkcije telefona in pomaga opraviti osnovne nastavitve. To je primeren trenutek, da konfigurirate telefon po svojih željah. Do čarovnika za nastavitve lahko dostopate tudi pozneje iz zaslona Programi.

Ročni dostop do navodil za namestitvev

- 1 Na začetnem zaslonu Začetni zaslon tapnite **⌘**.
- 2 Poiščite in tapnite **Navodila za nastavitve**.

Zaklepanje zaslona

Ko je telefon vključen in ga pustite mirovati določen čas, zaslon potemni, da varčuje z baterijo, in se samodejno zaklene. Zaklepanje zaslona preprečuje neželena dejanja na zaslonu na dotik, ko telefona ne uporabljate.

Vklop zaslona

- Na kratko pritisnite tipko za vklop **ⓘ**.

Odklepanje zaslona



- Ikono **🔒** povlecite desno čez zaslon.

Ročno zaklepanje zaslona

- Ko je zaslon aktiven, rahlo pritisnite tipko za vklop **ⓘ**.

Računi in storitve

Prijavite se v račune spletnih storitev s telefona in izkoristite možnosti, ki vam jih ponujajo. Storitve lahko za še večjo korist tudi združite. Na primer, zberite stike z računov Google™ in Facebook™ ter jih integrirajte v imenik; tako boste imeli vse na enem mestu.

V spletne storitve se lahko vpišete tako s telefona kot tudi z računalnika. Ob prvem vpisu se ustvari račun z uporabniškim imenom, geslom, nastavitvami in osebnimi informacijami. Ob naslednji prijavi imate že prilagojen pregled.

Račun Google™

Račun Google™ vam omogoča uporabo številnih različnih programov in storitev v telefonu s sistemom Android. Google™ Račun potrebujete na primer za uporabo

programa Gmail™ v telefonu, za klepetanje s prijatelji prek storitve Google Talk™, za sinhronizacijo koledarja v telefonu s storitvijo Google Koledar™ ter za prenos programov in iger ter glasbe, filmov in knjig iz storitve Google Play™.

Račun Microsoft® Exchange ActiveSync®

Sinhronizirajte svoj telefon s poslovnim računom Microsoft® Exchange ActiveSync®. Tako boste imeli poslovno e-pošto, stike in dogodke v koledarju vedno pri sebi.

Račun Facebook™

Facebook™ vas poveže s prijatelji, družino in kolegi po vsem svetu. Prijavite se in delite svoj svet z drugimi.

Račun SyncML™

Sinhronizirajte telefon z internetnim strežnikom s standardom SyncML™. Stike, koledarske dogodke in zaznamke glejte in upravljajte na telefonu prav tako preprosto kot na računalniku.

Spoznavanje telefona

Pregled telefona

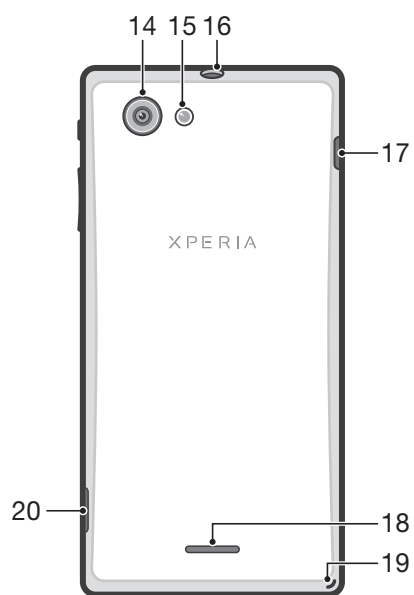
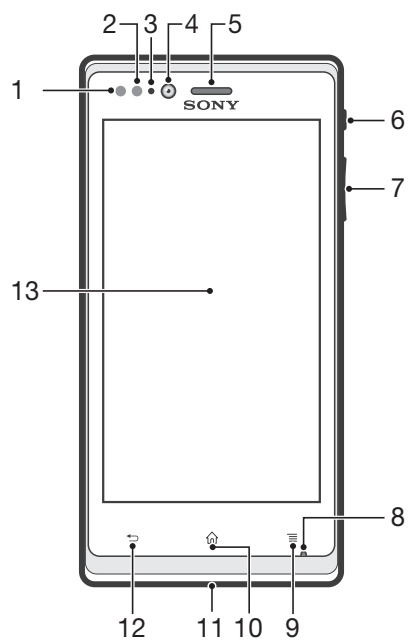

- | | |
|-------------------------------|----------------------------------------------------|
| 1. Senzor bližine 1 | 11. Obvestilna lučka za storitve družabnih omrežij |
| 2. Senzor bližine 2 | 12. Tipka za nazaj |
| 3. Obvestilna lučka LED | 13. Zaslona na dotik |
| 4. Objektiv prednje kamere | 14. Objektiv kamere |
| 5. Slušalka | 15. LED-lučka kamere |
| 6. Tipka za vklop | 16. Prikluček za slušalko |
| 7. Tipka za glasnost/povečavo | 17. Prikluček za polnilnik/kabel USB |
| 8. Mikrofon | 18. Zvočnik |
| 9. Tipka menija | 19. Luknja za vrstico za nošenje |
| 10. Tipka za začetek | 20. Odprtina pokrovčka za baterijo |

Uporaba tipk

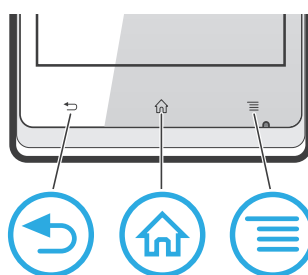

Nazaj

- Vračanje na prejšnji zaslon
- Zapiranje zaslonske tipkovnice, pogovornega okna, menija z možnostmi ali plošče z obvestili



Doma

- Vračanje na Začetni zaslon
- Pritisnite in pridržite, če želite odpreti okno, v katerem so prikazani nedavno uporabljeni programi



Meni

- Odprite seznam možnosti, ki so na voljo na trenutnem zaslonu ali v trenutnem programu

Baterija

Polnjenje baterije

Ko telefon kupite, je baterija delno napolnjena. Ko kabel telefonskega polnilnika priključite na vir napajanja, na primer vrata USB ali telefonski polnilnik, lahko traja nekaj minut, preden se na zaslonu prikaže ikona baterije . Telefon lahko med polnjenjem še vedno uporabljate. Daljše obdobje polnjena telefona, na primer polnjenje čez noč, ne škoduje telefonu niti bateriji.



Baterija se začne prazniti kmalu po tem, ko se do konca napolni, čez nekaj časa pa se znova napolni. To se zgodi zato, da se poveča življenjska doba baterije, in prikaže se lahko manj kot 100-odstotno stanje napoljenosti baterije.

Polnjenje telefona

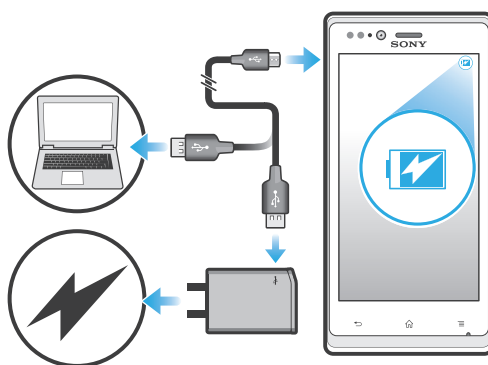

- 1 Polnilnik telefona vtaknite v vtičnico.
- 2 Vtaknite del kabla USB v polnilnik (ali v vrata USB v računalniku).
- 3 Drugi konec kabla pa v vrata micro USB telefona, tako da je simbol USB obrnjen navzgor. Ob začetku polnjenja se prižge dioda LED stanja baterije. Če je baterija popolnoma prazna, bo morda trajalo nekaj minut, preden se prižge dioda LED, ko priključite kabel polnilnika telefona v vir napajanja.

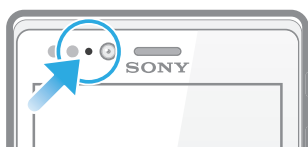

- 4 Zelena dioda LED pomeni, da je telefon v celoti napolnjen. Povezavo kabla USB s telefonom prekinete tako, da kabel povlečete naravnost navzven. Ko odstranujete kabel iz telefona, priključka ne upogibajte.

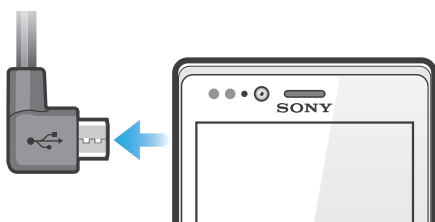

Stanje lučke LED za baterijo

Zelena	Baterija je napolnjena.
Rdeča	Baterija je skoraj prazna.
Oranžna	Baterija se polni. Baterija je med praznim in polnim stanjem.

Preverjanje ravni baterije

- 1 Ko imate odprt Začetni zaslon, tapnite .
- 2 Poiščite in tapnite **Nastavitve > O telefonu > Stanje > Raven napoljenosti baterije**.

Izboljšanje zmogljivosti baterije

Naslednji nasveti pomagajo vzdrževati daljši čas trajanja baterije:



- Pogosto napolnite telefon. To ne bo vplivalo na življenjsko dobo baterije.
- Prenašanje podatkov iz interneta porabi veliko energije. Kadar ne uporabljate interneta, lahko varčujete z baterijo tako, da onemogočite vse podatkovne povezave prek mobilnih omrežij. Ta nastavev telefonu ne preprečuje pošiljanja in prejetanja podatkov prek brezžičnih omrežij.
- Izklopite GPS, Bluetooth™ in Wi-Fi®, če teh funkcij ne potrebujete. Izklapljanje in vklopjanje teh funkcij je preprostejše, če v Začetni zaslon dodate gradnik za hitre nastavitve. Funkcije 3G vam ni treba izklopiti.

- Če želite zmanjšati porabo baterije, uporabite funkcijo **Varčevanje z energijo**. Izberete lahko način varčevanja z energijo, ki najbolj ustreza načinu, kako uporabljate svoj telefon. Prav tako lahko spreminjati nastavitve posameznega načina varčevanja z energijo.
- Programe za sinhronizacijo (uporabljajo se za sinhronizacijo e-pošte, koledarja in imenika) nastavite na ročno sinhronizacijo. Uporabljate lahko tudi samodejno sinhronizacijo, vendar v tem primeru povečajte intervale sinhronizacije.
- Preverite meni porabe baterije v telefonu in si oglejte, kateri programi porabijo največ energije. Baterija porabi več energije, če uporabljate programe za pretakanje videoposnetkov in glasbe, na primer YouTube™. Tudi nekateri programi, ki jih prenesete prek Google Play™, porabijo več energije.
- Zaprite in zapustite programe, ki jih ne uporabljate.
- Zmanjšajte stopnjo svetlosti zaslona.
- Če ste v območju, ki ni pokrito z omrežjem, izklopite telefon ali aktivirajte nastavev **Način letenja**. V nasprotnem primeru telefon vedno znova išče razpoložljiva omrežja, kar porablja energijo.
- Uporabite napravo Sony za prostoročno uporabo za poslušanje glasbe. Naprave za prostoročno uporabo porabijo manj baterije kot zvočniki telefona.
- Telefon naj bo v stanju pripravljenosti, kadar koli je to mogoče. Čas pripravljenosti je čas, v katerem je telefon povezan v mobilno omrežje in ni v uporabi.
- Onemogočite morebitna aktivna ozadja.
- Pojdite na www.sonymobile.com, kjer boste našli najnovejše nasvete glede zmogljivosti baterije za svoj model telefona.

Dostop do menija porabe baterije

- 1 Ko imate odprt Začetni zaslon, tapnite .
- 2 Poiščite in tapnite **Nastavitve** > **Baterija**, če želite izvedeti, kateri programi porabijo največ energije.

Dodajanje gradnika za podatkovni prenos na začetni zaslon

- 1 Ko imate odprt Začetni zaslon, pritisnite .
- 2 Tapnite .
- 3 Tapnite **Gradniki** > **Orodja** > **Podatkovni promet**.

Dodajanje gradnika za hitre nastavitve na začetni zaslon

- 1 Ko imate odprt Začetni zaslon, pritisnite .
- 2 Tapnite **Dodaj** > **Gradniki** > **Orodja**.
- 3 Izberite gradnik **Hitre nastavitve**.

Zmanjšanje porabe energije baterije z varčevanjem energije

Če želite upravljati programe za zmanjšanje porabe in varčevati z energijo baterije, uporabite vnaprej nastavljene načine za varčevanje energije. Z načinom za varčevanje energije lahko prilagodite tudi nastavitve v vsakem posameznem načinu za varčevanje energije in ga prilagodite načinu uporabe telefona.

Aktiviranje načina za varčevanje energije

- 1 Ko imate odprt Začetni zaslon, tapnite .
- 2 Poiščite in tapnite **Varčevanje z energijo**.
- 3 Tapnite ikono poleg načina za varčevanje energije, ki ga želite aktivirati.

Deaktiviranje načina za varčevanje energije

- 1 Ko imate odprt Začetni zaslon, tapnite .
- 2 Poiščite in tapnite **Varčevanje z energijo**.
- 3 Tapnite označeno ikono zraven aktivnega načina za varčevanje energije, da ga izklopite.

Spreminjanje nastavitve načina za varčevanje energije

- 1 Ko imate odprt Začetni zaslon, tapnite .
- 2 Poiščite in tapnite **Varčevanje z energijo**.
- 3 Meni nastavitve odprete tako, da tapnete ime načina za varčevanje energije.
- 4 Označite funkcije, ki jih želite izklopiti, in tako varčujte z energijo.
- 5 Tapnite **Dokončano**.

Prikaz obvestil varčevanja z energijo

- 1 Ko imate odprt Začetni zaslon, tapnite .
- 2 Poiščite in tapnite **Varčevanje z energijo**.
- 3 Tapnite .
- 4 Potrdite potrditveno polje **Vrstica stanja**.

Uporaba zaslona na dotik

Ob nakupu telefona je na zaslon pritrjena zaščitna plastična folija. Pred uporabo zaslona na dotik jo odstranite. V nasprotnem primeru zaslon na dotik morda ne bo deloval pravilno.

Ko je telefon vključen in ga pustite mirovati določen čas, zaslon potemni, da varčuje z baterijo, in se samodejno zaklene. Zaklepanje zaslona preprečuje neželena dejanja na zaslonu na dotik, ko telefona ne uporabljate. Nastavite lahko tudi osebno ključavnico za zaščito svojega naročniškega razmerja in poskrbite, da lahko le sami dostopate do vsebine telefona.

- ! Zaslon vašega telefona je steklen. Zaslona se ne dotikajte, če je steklo počeno ali zdrobljeno. Ne poskušajte sami popravljati poškodovanega zaslona. Stekleni zasloni so občutljivi na padce in udarce. Garancijska storitev Sony ne pokriva malomarne uporabe.

Odpiranje ali označevanje elementa

- Tapnite element.

Označevanje ali opuščanje možnosti



- Tapnite ustrezno potrditveno polje ali možnost na seznamu.

- Potrjeno potrditveno polje
- Počiščeno potrditveno polje
- Označena možnost seznama
- Opuščena možnost seznama

Povečevanje

Razpoložljivi načini povečevanja so odvisni od programa, ki ga uporabljate.

Povečava

- Če sta na voljo, tapnite  ali , če želite povečevanje ali pomanjševanje.
- ! Če ikone za povečavo niso prikazane, povlecite zaslon (v katero koli smer).

Povečava z dvema prstoma

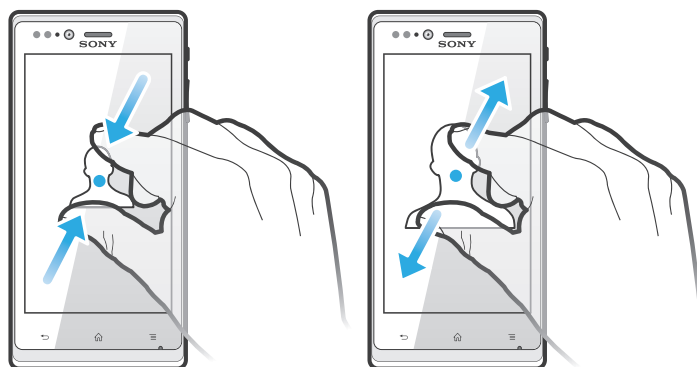

- Hkrati postavite dva prsta na zaslon in ju stisnite skupaj (za pomanjšanje) ali razširite narazen (za povečanje).
- 💡 Funkcijo povečave uporabljajte za ogled fotografij ali kart ali za brskanje po spletu.

Premikanje

Premikate se tako, da premikate svoj prst gor ali dol po zaslonu. Pri nekaterih spletnih straneh se lahko pomikate tudi vstran.

- ! Če element povlečete ali čezenj podrsate, ga ne boste aktivirali.

Premikanje

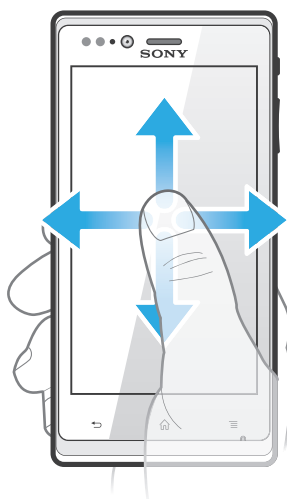

- Povlecite ali podrsajte svoj prst po zaslonu v smeri, kamor se želite premakniti.
- 💡 Če se želite premikati hitreje, svoj prst po zaslonu podrsajte v smeri, kamor želite iti.

Drzanje po zaslonu

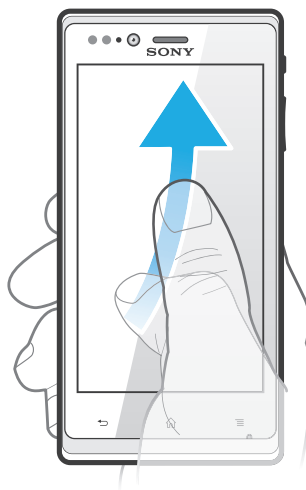

- Če se želite premikati hitreje, svoj prst po zaslonu premikajte v smeri, kamor želite iti. Lahko počakate, da se premikanje ustavi samo, ali pa ga takoj ustavite tako, da tapnete zaslon.

Tipala

Telefon je opremljen s tipali, ki zaznajo tako svetlobo kot tudi razdaljo. Tipalo svetlobe zazna raven svetlobe v okolici in ustrezno prilagodi svetlobo zaslona. Bližinsko tipalo izklopi zaslon na dotik, ko se obraz dotika zaslona. Tako se prepreči, da bi nenamerno aktivirali določene funkcije telefona med klicem.

Začetni zaslon

Začetni zaslon telefona je enak namizju na računalniku. Je posrednik do glavnih funkcij v vašem telefonu. Svoj Začetni zaslon lahko prilagodite z gradniki, bližnjicami, mapami, temami, ozadji in drugimi elementi.

Začetni zaslon se razteza preko običajne širine zaslona, zato morate za ogled vsebine vseh štirih razširitev zaslona podrsati levo ali desno.  prikazuje, na katerem delu zaslona Začetni zaslon se nahajate.

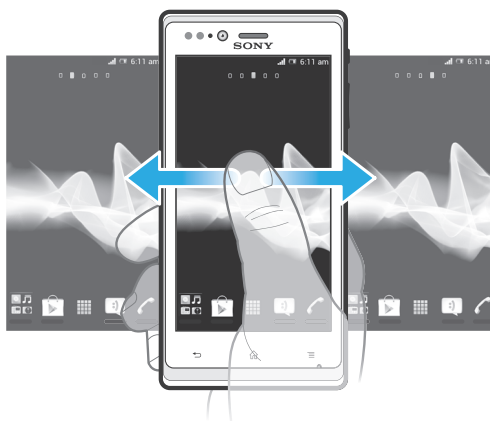

Elementi v spodnji vrstici zaslona so vedno na voljo za hiter dostop.



Pomik na začetni zaslon

- Pritisnite .

Brskanje po začetnem zaslonu

- Podrsajte desno ali levo.

Souporaba elementa z začetnega zaslona

- 1 Pritisnite  in odprite Začetni zaslon.
- 2 Dotaknite se elementa in ga pridržite, dokler se ne poveča in telefon zavibrira, nato pa ga povlecite na .
- 3 Po potrebi izberite možnost in jo potrdite. Zdaj lahko souporabljate zelene programe in gradnike s prijatelji, tako da jih ti lahko prenesejo in uporabljajo.

Gradniki

Gradniki so majhni programi, ki jih lahko uporabljate neposredno na Začetni zaslon. Gradnik predvajalnika glasbe vam na primer omogoča neposreden začetek predvajanja glasbe.

Nekaterim gradnikom lahko spreminjate velikost; če želite prikazati več vsebine, jih razširite, če pa želite, da ima Začetni zaslon več prostora, pa jih pomanjšajte.

Dodajanje gradnika na začetni zaslon

- 1 Ko imate odprt Začetni zaslon, pritisnite .
- 2 Tapnite **Dodaj > Gradniki**.
- 3 Tapnite gradnik.

Spreminjanje velikosti gradnika

- 1 Dotaknite se gradnika in ga pridržite, dokler se ne poveča in telefon zavibrira, nato pa gradnik spustite. Če je gradnik mogoče povečati, se prikaže označen okvir s točkami za spreminjanje velikosti.
- 2 Povlecite točke navznoter, če želite pomanjšati gradnik, ali navzven, če ga želite povečati.
- 3 Za potrditev nove velikosti gradnika tapnite kamorkoli na Začetni zaslon.

Pregled vseh gradnikov na začetnem zaslonu

- Uščipnite katero koli območje zaslona Začetni zaslon. Vsi gradniki iz različnih delov zaslona Začetni zaslon so sedaj prikazani v enem pregledu.
-  Če vse gradnike za Začetni zaslon združite v en pregled, tapnite kateri koli gradnik in se pomaknite na tisti del zaslona Začetni zaslon, ki vsebuje izbrani gradnik.

Gradnik za vir Timescape™

Gradnik za vir Timescape™ prikazuje najnovejše dogodke v programu Timescape™ v enem prikazu. Po gradniku lahko podrsate navzgor oz. navzdol, da pregledate celotno vsebino vsakega dogodka. Dogodek lahko tudi tapnete in si ogledate njegovo vsebino v celozaslonskem načinu ali se nanj odzovete s komentarji, oznakami »Všeč mi je« in posredovanjem tvitov.

Gradnik za prijatelje Timescape™

Gradnik za prijatelje Timescape™ vas obvešča o najnovejših aktivnostih v družabnih omrežjih, ki so povezave z vami in vašimi prijatelji. Prikažete lahko vse aktivnosti in komunicirate s svojimi prijatelji prek komentarjev, možnosti »Všeč mi je« in »Retweet«.

Gradnik za souporabo Timescape™

Delite svoje stanje prek ene od storitev, v katero ste prijavljeni prek svojega telefona. Lahko na primer objavljate posodobitve v omrežju Facebook™ ali Twitter™.

Prerazporejanje začetnega zaslona

Prilagodite videz začetnega zaslona in spremenite funkcije, do katerih lahko z njega dostopate. Spremenite ozadje zaslona, premaknite elemente naokoli, ustvarite mape in dodajte bližnjice do stikov.

Odpiranje menija z možnostmi začetnega zaslona

Meni z možnostmi za Začetni zaslon lahko odprete na dva načina:

- Ko imate odprt Začetni zaslon, pritisnite .
- Tapnite in pridržite kateri koli del zaslona Začetni zaslon.

Dodajanje bližnjice na začetni zaslon

- 1 Ko imate odprt Začetni zaslon, pritisnite .
- 2 Tapnite **Dodaj > Bližnjice**.
- 3 Poiščite in izberite bližnjico.

- 💡 Bližnjice do programov lahko dodajate neposredno z zaslona s programi, in sicer tako, da se programa dotaknete in ga pridržite.

Premikanje elementa na začetnem zaslonu

- 1 Pritisnite  in odprite Začetni zaslon.
- 2 Dotaknite se elementa in ga pridržite, dokler se ne poveča in telefon zavibrira, nato pa ga povlecite na nov položaj.

Brisanje elementa z začetnega zaslona

- Dotaknite se elementa in ga pridržite, dokler se ne poveča in telefon zavibrira, nato pa ga povlecite na .

Dodajanje mape na začetni zaslon

- 1 Ko imate odprt Začetni zaslon, pritisnite .
- 2 Tapnite **Dodaj > Mapa**.
- 3 Vnesite ime datoteke in tapnite **Dokončano**.

- 💡 Če želite mapo ustvariti samodejno, element povlecite in spustite na drug element na začetnem zaslonu.

Dodajanje elementov v mapo

- Dotaknite se elementa in ga pridržite, dokler se ne poveča in telefon zavibrira, nato pa ga povlecite v mapo.

Preimenovanje mape

- 1 Če želite odpreti mapo, jo tapnite.
- 2 Če želite prikazati polje **Ime mape**, se dotaknite naslovne vrstice mape.
- 3 Vnesite novo ime mape in tapnite **Dokončano**.

Spreminjanje ozadja začetnega zaslona

Začetni zaslon z ozadjem in različnimi temami prilagodite svojemu slogu.

Spreminjanje ozadja začetnega zaslona

- 1 Ko imate odprt Začetni zaslon, pritisnite .
- 2 Tapnite **Ozadje** in izberite eno izmed možnosti.

- 💡 Uporabite lahko fotografijo, ki ste jo posneli, ali animacijo. Obiščite Google Play™ ali druge vire in s si prenesite npr. animirana ozadja, ki se spreminjajo glede na čas dneva.

Nastavljanje teme

- 1 Ko imate odprt Začetni zaslon, pritisnite .
- 2 Tapnite **Tema**, nato pa izberite temo.



- ! Ko spremenite temo, se ozadje spremeni tudi v nekaterih programih.

Obvestilna lučka za storitve družabnih omrežij



Obvestilna lučka za storitve družabnih omrežij (SNS) na telefonu zasveti modro in utripa, kadar prejmete obvestilo iz predhodno naloženih aplikacij družabnih omrežij, kot sta Facebook™ in Twitter™.

Obvestilna lučka zasveti tudi, kadar aktivirate zaslon. Po nekaj sekundah nato počasi ugasne, da varčuje z energijo. Barva je odvisna od teme, ki jo uporabljate. Obvestilna lučka za storitve družabnih omrežij pa sveti enako, tudi če izberete drugo barvno temo.

Obvestila Facebook™

- 1 Ko imate odprt Začetni zaslon, tapnite .
- 2 Tapnite **Facebook™**. Prijavite se v omrežje **Facebook™**, če je potrebno.
- 3 Tapnite  > **Nastavitve**.
- 4 Potrdite potrditveno polje **Lučka LED telefona**.

Vklapljanje obvestilne lučke za dohodna obvestila Facebook™

- 1 Ko imate odprt Začetni zaslon, tapnite .
- 2 Tapnite **Twitter™**. Prijavite se v omrežje **Twitter™**, če je potrebno.
- 3 Tapnite  > **Nastavitve**.
- 4 Tapnite svoj račun.
- 5 Potrdite potrditveno polje **Obvestilna lučka**.

Dostop do programov in uporaba

Programne lahko odprete s pomočjo bližnjic na Začetni zaslon ali prek zaslona s programi.

Zaslon »Programi«

Zaslon »Programi«, ki ga odprete prek Začetni zaslon, vsebuje programe, ki so že vnaprej nameščeni na telefonu, ter programe, ki ste jih prenesli sami.

Zaslon »Programi« se razteza preko običajne širine zaslona, zato boste za ogled celotne vsebine morali podrsati levo in desno.

Odpiranje zaslona s programi

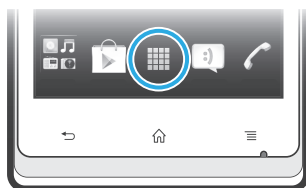

- V Začetni zaslon tapnite .



Brskanje po zaslonu s programi

- Odprite zaslon s programi in nato podrsajte desno ali levo.

Ustvarjanje bližnjice do programa na začetnem zaslonu

- 1 V Začetni zaslon tapnite .
- 2 Dotaknite se programa in ga pridržite, dokler se ne prikaže na Začetni zaslon, nato pa ga povlecite na zelen položaj.

Souporaba programa z zaslona s programi



- 1 Ko imate odprt Začetni zaslon, tapnite .
- 2 Dotaknite se programa in ga zadržite, dokler se ne prikaže v Začetni zaslon in nato povlecite element v .
- 3 Po potrebi izberite možnost in jo potrdite. Zdaj lahko souporabljate zelene programe s prijatelji, tako da jih ti lahko prenesejo in uporabljajo.

Odpiranje in zapiranje programov

Odpiranje programa

- Ko imate odprt Začetni zaslon ali zaslon s programi, tapnite program.

Zapiranje programa

- Pritisnite .
- 💡 Nekateri programi se ob pritisku tipke  za izhod le začasno prekinejo, medtem ko drugi programi nadaljujejo delovanje v ozadju. V prvem primeru boste ob naslednjem odprtju programa nadaljevali tam, kjer ste nazadnje ostali.

Okno nedavno uporabljenih aplikacij

V tem oknu si lahko ogledate nedavno uporabljene aplikacije in do njih tudi dostopate.

Odpiranje okna nedavno uporabljenih programov

- Pridržite .

Meni za programe

Meni lahko odprete kadar koli, ko uporabljate program, tako da pritisnete tipko  na telefonu. Meni je videti drugačen, kar je odvisno od programa, ki ga uporabljate.

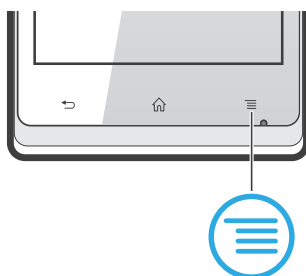



Odpiranje menija v programu

- Med uporabo programa pritisnite .
- ! Menija ni na voljo v vseh programih.



Prerazporejanje zaslona s programi

Programne na zaslonu s programi lahko premikate glede na svoje želje.

Razvrščanje programov na zaslonu s programi

- 1 Ko imate odprt Začetni zaslon, tapnite  in odprite zaslon s programi.
- 2 Tapnite  in izberite možnost.

Premikanje programa na zaslonu s programi

- 1 Odprite zaslon s programi, nato pa tapnite .
 - 2 Dotaknite se elementa in ga pridržite, dokler se ne poveča in telefon zavibrira, nato pa ga povlecite na nov položaj.
 - 3 Tapnite , da zaprete način urejanja.
- ! Programe lahko premikate samo, če izberete .

Odstranjevanje programa z zaslona s programi

- 1 Ko imate odprt Začetni zaslon, tapnite .
- 2 Tapnite . Vsi programi, ki jih je mogoče odstraniti, so označeni z ikono .
- 3 Tapnite program, ki ga želite odstraniti, in nato tapnite **V redu**.

Stanje in obvestila

Vrstica stanja na vrhu zaslona prikazuje, kaj se dogaja na telefonu. Na levi strani prejmete obvestila o novih dogodkih ali novostih pri tekočih dogodkih. Tu se na primer prikaže obvestilo o novem sporočilu in obvestilo s koledarja. Desna stran pa prikazuje moč signala, stanje baterije ter druge informacije.

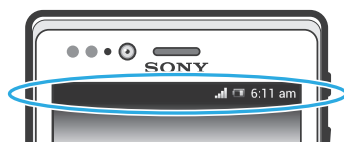

Informacije o stanju baterije ter nekatera obvestila prikazuje tudi lučka za obvestila. Na primer utripajoča modra lučka pomeni, da imate novo sporočilo ali neodgovorjen klic. Lučka za obvestila morda ne bo delovala, če je baterija skoraj prazna.

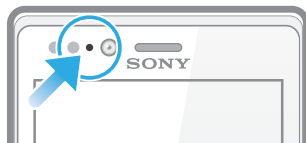

Preverjanje obvestil in aktivnosti v teku

Povlecite vrstico stanja navzdol in odprite podokno z obvestili za več informacij. V podoknu lahko npr. odprete novo sporočilo ali prikažete dogodek s koledarja. Odprete lahko tudi nekatere programe, ki se izvajajo v ozadju, kot je na primer predvajalnik glasbe.

Odpiranje podokna z obvestili

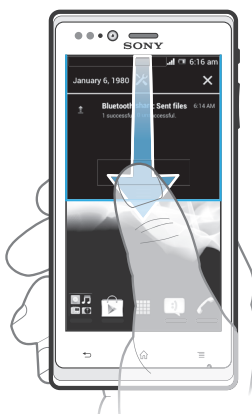

- Vrstico stanja povlecite navzdol.

Zapiranje podokna z obvestili

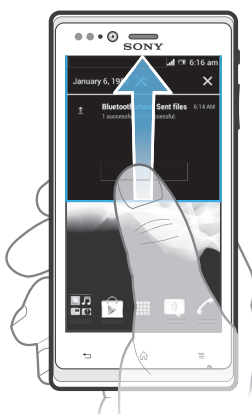

- Povlecite zavihek na spodnjem delu podokna z obvestili navzgor.

Odpiranje aplikacije, ki se izvaja, v podoknu z obvestili

- Če želite odpreti program, ki se izvaja, kliknite njegovo ikono.

Odpiranje menija z nastavitvami telefona iz podokna z obvestili

- Tapnite .

Opuščanje obvestila iz podokna z obvestili

- Postavite prst na poljubno obvestilo in ga podrsajte v levo oz. desno.



Čiščenje obvestil iz podokna z obvestili

- Tapnite .

Meni za nastavitve telefona

Preglejte in spreminjajte nastavitve telefona v meniju Nastavitve.

Dostop do nastavitvev telefona

- 1 Ko imate odprt Začetni zaslon, tapnite .
 - 2 Tapnite **Nastavitve**.
-  Za dostop do nastavitvev lahko tudi povlečete vrstico stanja na začetnem zaslonu navzdol in tapnete .

Vnašanje besedila

Zaslonska tipkovnica

Za priročen vnos besedila tapnite tipke zaslonske tipkovnice QWERTY. Nekateri programi samodejno odprejo zaslonsko tipkovnico. Zaslonska tipkovnica se odpre tudi, ko se dotaknete besedilnega polja.

Uporaba zaslonske tipkovnice

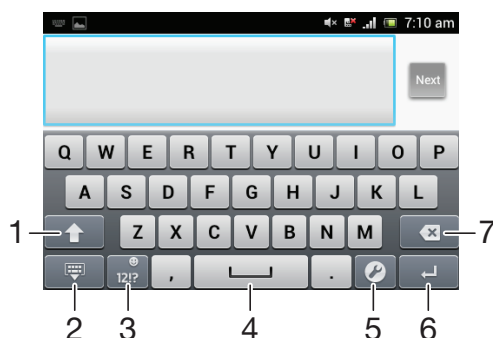

- 1 Spreminjanje velikih/malih črk ali vklop funkcije Caps Lock. Pri nekaterih jezikih je na voljo tipka za dostop do dodatnih znakov v jeziku.
- 2 Zaprite pogled zaslonske tipkovnice.
- 3 Prikaz števil in simbolov. Tapnite in pridržite, če želite prikazati smeške.
- 4 Vnos presledka.
- 5 Če želite na primer spremeniti **Jeziki pisanja**, odprite meni z nastavitvami vnosa. Če je izbran več kot en jezik vnosa, s to tipko tudi spremenite jezik pisanja.
- 6 Vnos znaka za nov odstavek ali potrditev vnosa besedila.
- 7 Brisanje znaka pred kazalcem.

 Vse slike so samo za ilustracijo in dejanskega telefona morda ne prikazujejo natančno.

Prikazovanje zaslonske tipkovnice za vnos besedila

- Tapnite polje za vnos besedila.

Skrivanje zaslonske tipkovnice

- Ko je zaslonska tipkovnica odprta, pritisnite .



Uporaba zaslonske tipkovnice v ležeči usmerjenosti

- Med vnašanjem besedila telefon obrnite v stran.
- 💡 Tipkovnica to funkcijo podpira le, če program, ki ga uporabljate, podpira ležeči način, nastavitve usmerjenosti zaslona pa so nastavljene na samodejno.

Vnašanje besedila z zaslonsko tipkovnico

- Če želite vnesti znak, ki je viden na tipkovnici, tapnite ta znak.
- Če želite vnesti različico znaka, pritisnite in pridržite običajni znak na tipkovnici, da se prikaže seznam razpoložljivih možnosti, potem pa izberite s seznama. Če želite npr. vnesti »é«, se dotaknite in pridržite »e«, dokler se ne prikažejo možnosti, nato pa prsta ne spustite s tipkovnice in ga povlecite na črko »é«.



Preklapljanje med velikimi in malimi črkami

- Preden vnesete črko, tapnite  za preklon velikih in malih črk  in obratno.

Vklop funkcije Caps Lock

- Preden vnesete besedo, tapnite  ali , dokler se ne prikaže .

Vnašanje številke ali simbolov

- Ko vnesete besedilo, tapnite . Prikaže se tipkovnica s števkami in simboli. Če si želite ogledati več možnosti, tapnite .

Vstavljanje smeškov

- 1 Ko vnesete besedilo, tapnite in pridržite .
- 2 Izberite smeška.

Brisanje znakov

- Tapnite za postavitev kazalca po znaku, ki ga želite izbrisati, in nato tapnite .

Vnos preloma vrstice

- Ko vnesete besedilo, tapnite  za vnos preloma vrstice.

Označevanje besedila

- 1 Pri vnašanju besedila se dotaknite besedilnega polja in ga pridržite ali dvotapnite območje v besedilnem polju.
- 2 Besedo, ki se jo dotaknete, označujejo zavihki na obeh straneh. Če želite označiti več besedila, povlecite zavihke v levo oz. desno.

Urejanje besedila v pokončni usmerjenosti

- 1 Pri vnašanju besedila pritisnite besedilno polje in ga pridržite, dokler se ne prikaže vrstica s programi.
- 2 Izberite besedilo, ki ga želite urediti, in nato uporabite vrstico s programi, da uveljavite zelene spremembe.

- ! Če želite prilepiti besedilo iz odložišča, ga lahko tudi pridržite, dokler se ne prikaže **Prilepi in tapnite Prilepi**.

Vrstica s programi



- 1 Zapri vrstico s programi
- 2 Označi besedilo
- 3 Izreži besedilo

4 Kopiraj besedilo

5 Prilepi besedilo

!  se prikaže le, če imate v odložišču shranjeno besedilo.

Urejanje besedila v ležeči usmerjenosti

- 1 Pri vnašanju besedila pritisnite besedilno polje in ga pridržite, dokler se ne prikaže gumb **Urejanje**
- 2 Izberite besedilo, s katerim želite delati, tapnite gumb **Urejanje ...** in izberite poljubno možnost.

! Če želite prilepiti besedilo iz odložišča, ga lahko tudi pridržite, dokler se ne prikaže **Prilepi in tapnite Prilepi**.

Telefonska tipkovnica

Telefonska tipkovnica je podobna standardni telefonski tipkovnici z 12 tipkami. Omogoča vnos besedila s predvidevanjem in možnosti vnosa z več tapti. Način vnosa besedila s telefonsko tipkovnico lahko aktivirate v nastavitvah tipkovnice. Telefonska tipkovnica je na voljo le v pokončni usmerjenosti.

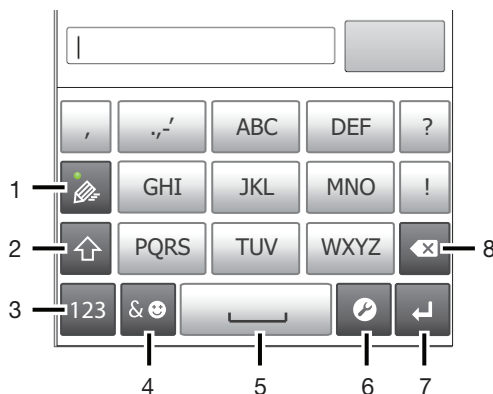

Uporaba telefonske tipkovnice





- 1 Izbira možnosti vnosa besedila
- 2 Spreminjanje velikih/malih črk ali vklop funkcije Caps Lock
- 3 Prikaz števil
- 4 Prikaz simbolov in smeškov
- 5 Vnašanje presledka
- 6 Če želite na primer spremeniti **Jeziki pisanja**, odprite meni z nastavitvami vnosa. Če je izbran več kot en jezik vnosa, s to tipko tudi spremenite jezik pisanja.
- 7 Vnos preloma vrstice ali potrditev vnosa besedila
- 8 Brisanje znaka pred kazalcem

! Vse slike so samo za ilustracijo in dejanskega telefona morda ne prikazujejo natančno.



Prvo odpiranje telefonske tipkovnice

- Tapnite polje za vnos besedila in nato tapnite , če pa ste že izbrali več kot en jezik vnosa, se dotaknite in pridržite . Tapnite **Pokončna tipkovnica** in izberite eno izmed možnosti.
- 💡 Ko izvedete nastavev, lahko telefonsko tipkovnico preprosto aktivirate tako, da tapnete polje za vnos besedila.

Preklapljanje med zaslonsko in telefonsko tipkovnico

- 1 Ko vnesete besedilo, tapnite , če pa ste že izbrali več kot en jezik vnosa, se dotaknite in pridržite .
 - 2 Tapnite **Pokončna tipkovnica** in izberite eno izmed možnosti.
- ! Upoštevajte, da je telefonska tipkovnica na voljo le v pokončni usmerjenosti.

Vnašanje besedila s telefonsko tipkovnico

- Če se na telefonski tipkovnici prikaže , vsako tipko tapnite le enkrat, tudi če zelena črka ni prva na tipki. Tapnite besedo, ki se prikaže, ali tapnite , če si želite ogledati več predlogov besed in besedo izbrati na seznamu.
- Če se na telefonski tipkovnici prikaže , tapnite zaslonsko tipko znaka, ki ga želite vnesti. Pritiskajte to tipko, dokler ni izbran zeleni znak. Nato za naslednji znak, ki ga želite vnesti, ponovite postopek, in tako dalje za vse znake.

Vnašanje števil s telefonsko tipkovnico

- Ko imate odprto telefonsko tipkovnico, tapnite . Prikaže se telefonska tipkovnica s števkami.



Vnašanje simbolov in smeškov s telefonsko tipkovnico

- 1 Ko imate odprto telefonsko tipkovnico, tapnite . Prikaže se mreža s simboli in smeški.
- 2 Če si želite ogledati več možnosti, se premaknite navzgor ali navzdol. Če želite izbrati simbol ali smešek, ga tapnite.



Nastavitve tipkovnice in telefonske tipkovnice

Za zaslonsko tipkovnico in telefonsko tipkovnico lahko izberete nastavitve, kot so jezik pisanja in samodejno popravljanje.

Dostop do nastavitvev tipkovnice, in telefonske tipkovnice

- Če besedilo vnašate z zaslonsko ali telefonsko tipkovnico, tapnite . Če ste izbrali več kot en jezik pisanja, se namesto tega dotaknite in pridržite .

Spreminjanje jezika pisanja z zaslonsko ali telefonsko tipkovnico

- 1 Ko vnesete besedilo, tapnite , če pa ste že izbrali več kot en jezik vnosa, se dotaknite in pridržite .
- 2 Tapnite **Jeziki pisanja** in izberite jezike, ki jih želite uporabljati za pisanje.
- 3 Če ste izbrali več jezikov pisanja, za preklapljanje med izbranimi jeziki pisanja tapnite .



Preklapljanje med tipkovnicami

- 1 Pri vnašanju besedila povlecite vrstico stanja navzdol, da odprete podokno z obvestili.
- 2 Tapnite **Izbira načina vnosa** in izberite eno od možnosti.

Nastavitve vnosa besedila

Med vnašanjem besedila z zaslonsko tipkovnico ali telefonsko tipkovnico imate možnost dostopa do menija z nastavitvami za vnos besedila, s katerimi lahko nastavite možnosti za predvidevanje besedila. Določite lahko npr. kako naj telefon predstavi alternative besedam in kako naj popravlja napačno napisane besede, omogočite pa lahko tudi program za vnos besedila, ki si zapomni vsako novo zapisano besedo.

Spreminjanje nastavitve vnosa besedila

- 1 Če besedilo vnašate z zaslonsko ali telefonsko tipkovnico, tapnite  ali se dotaknite in pridržite .
- 2 Tapnite **Nastavitve vnosa besedila**.
- 3 Izberite zelene nastavitve.

Prilagoditev telefona

Prilagodite telefon svojim potrebam, nastavite si osebni način zvonjenja, jezik telefona ter prilagodite nastavitve zasebnosti.

Spreminjanje glasnosti

Prilagodite lahko glasnost načina zvonjenja za telefonske klice in obvestila ter za predvajanje glasbe in videoposnetkov.

Prilagajanje glasnosti zvonjenja s tipko za glasnost

- Pritisnite tipko za povečanje ali zmanjšanje glasnosti.

Prilagajanje glasnosti predvajanja predstavnosti s tipko za glasnost

- Kadar predvajate glasbo ali gledate videoposnetek, pritisnite tipko za povečanje ali zmanjšanje glasnosti.

Prilagajanje nastavitve zvoka



V telefonu lahko prilagajate zvočne nastavitve. Telefon lahko na primer preklopite v tihi način, tako da ne zvoní, ko ste na sestanku.

Nastavljanje telefona v tihi način

- 1 Ko imate odprt Začetni zaslon, tapnite .
- 2 Poiščite in tapnite **Nastavitve > Zvok**.
- 3 Izberite **Tihi način** in nato še **Utišaj**.

Nastavljanje telefona v način vibriranja

- 1 Ko imate odprt Začetni zaslon, tapnite .
- 2 Poiščite in tapnite **Nastavitve > Zvok**.
- 3 Izberite **Tihi način**, nato izberite **Vibriranje**.

- 💡 Če želite telefon preklopiti v način vibriranja, lahko tapnete tudi  v meniju **Možnosti telefona**. Za dostop do menija **Možnosti telefona** pritisnite in držite tipko za vklop .

Nastavljanje telefona na način vibriranja in zvonjenja

- 1 Ko imate odprt Začetni zaslon, tapnite .
- 2 Poiščite in tapnite **Nastavitve > Zvok**.
- 3 Izberite **Tihi način** in nato še **Izklopljeno**.
- 4 Označite potrditveno polje **Vibriranje in zvonjenje**.

Izboljšanje glasnosti zvočnika

- 1 Ko imate odprt Začetni zaslon, tapnite .
- 2 Poiščite in tapnite **Nastavitve > Zvok**.
- 3 Označite potrditveno polje **xLOUD™**.

Čas in datum

V telefonu lahko spremenite čas in datum.

Ročno nastavljanje datuma

- 1 Ko imate odprt Začetni zaslon, tapnite .
- 2 Poiščite in tapnite **Nastavitve > Datum in čas**.
- 3 Počistite potrditveno polje **Samodejna datum in ura**, če je potrjeno.
- 4 Tapnite **Nastavitev datuma**.
- 5 Datum prilagodite tako, da se pomikate navzgor oziroma navzdol.
- 6 Tapnite **Nastavi**.

Ročno nastavljanje časa

- 1 Ko imate odprt Začetni zaslon, tapnite .
- 2 Poiščite in tapnite **Nastavitve > Datum in čas**.
- 3 Odznačite potrditveno polje **Samodejna datum in ura**, če je označeno.
- 4 Tapnite **Nastavitev časa**.
- 5 Premaknite se gor ali dol, da prilagodite ure in minute.
- 6 Če je mogoče, se pomaknite navzgor in tako spremenite **dop** v **pop** ali obratno.
- 7 Tapnite **Nastavi**.

Nastavljanje časovnega pasu

- 1 Ko imate odprt Začetni zaslon, tapnite .
- 2 Poiščite in tapnite **Nastavitve > Datum in čas**.
- 3 Počistite potrditveno polje **Samodejna datum in ura**, če je potrjeno.
- 4 Tapnite **Izbira časovnega pasu**.
- 5 Izberite eno od možnosti.

Nastavljanje oblike zapisa datuma

- 1 Ko imate odprt Začetni zaslon, tapnite .
- 2 Poiščite in tapnite **Nastavitve > Datum in čas > Izbira oblike datuma**.
- 3 Izberite eno od možnosti.

Nastavitve načina zvonjenja

Nastavljanje načina zvonjenja za telefon

- 1 Ko imate odprt Začetni zaslon, tapnite .
- 2 Poiščite in tapnite **Nastavitve > Zvok > Nač. zvon. ob prej. fotog.**
- 3 Izberite način zvonjenja.
- 4 Tapnite **Dokončano**.

Omogočanje zvokov ob dotiku

- 1 Ko imate odprt Začetni zaslon, tapnite .
- 2 Poiščite in tapnite **Nastavitve > Zvok**.
- 3 Označite potrditveni polji **Zvok številčnice** in **Zvoki dotikov**.

Izbiranje načina zvonjenja za obvestila

- 1 Ko imate odprt Začetni zaslon, tapnite .
- 2 Poiščite in tapnite **Nastavitve > Zvok > Privzeto obvestilo**.
- 3 Izberite način zvonjenja.
- 4 Tapnite **Dokončano**.

Nastavitve zaslona

Prilagajanje svetlosti zaslona

- 1 Ko imate odprt Začetni zaslon, tapnite .
- 2 Poiščite in tapnite **Nastavitve > Zaslon > Svetlost**.
- 3 Povlecite drsnik, da prilagodite svetlost.
- 4 Tapnite **V redu**.



-  Nivo svetlosti vpliva na čas delovanja baterije. Če želite izvedeti več o izboljšanju zmogljivosti baterije, glejte *Izboljšanje zmogljivosti baterije* na strani 15.

Nastavljanje zaslona na opozarjanje z vibriranjem

- 1 Ko imate odprt Začetni zaslon, tapnite .
- 2 Poiščite in tapnite **Nastavitve > Zvok**.
- 3 Označite potrditveno polje **Vibrira na dotik**. Zaslon sedaj zavibrira, če tapnete tipko in določene programe.

Prilagajanje časa nedejavnosti, preden se zaslon izklopi

- 1 Ko imate odprt Začetni zaslon, tapnite .
- 2 Poiščite in tapnite **Nastavitve > Zaslon > Stanje pripravljenosti**.
- 3 Izberite eno od možnosti.

 Če želite hitro izklopiti zaslon, na kratko pritisnite tipko za vklop .

Ohranjanje aktivnega zaslona med polnjenjem telefona



- 1 Ko imate odprt Začetni zaslon, tapnite .
- 2 Poiščite in tapnite **Nastavitve > Možnosti za razvijalce**.
- 3 Označite potrditveno polje **Ostani buden**.

Jezik telefona

Izberete lahko jezik, ki ga želite uporabljati v telefonu.

Spreminjanje jezika telefona

- 1 Ko imate odprt Začetni zaslon, tapnite .
- 2 Poiščite in tapnite **Nastavitve > Jezik in vnos > Jezik**.
- 3 Izberite eno od možnosti.

 Če izberete napačen jezik in besedila menijev ni mogoče prebrati, poiščite ikono **Nastavitve** ter jo tapnite . Nato izberite vnos poleg  in v naslednjem meniju izberite prvi vnos. Nato lahko izberete zelen jezik.

Način letenja

V načinu letenja se radijski ter omrežni sprejemniki in oddajniki telefona izklopijo, da ne povzročajo motenj na občutljivi opreми. Vseeno pa lahko igrate igre, poslušate glasbo, gledate videoizrezke in druge vsebine, ki so shranjene na pomnilniški kartici ali v notranjem pomnilniku. Če so alarmi aktivirani, vas lahko opozorijo tudi alarmi.

 Vklop načina letenja zmanjša porabo baterije.

Vklop načina letenja

- 1 Ko imate odprt Začetni zaslon, tapnite .
- 2 Poiščite in tapnite **Nastavitve > Več**
- 3 Označite potrditveno polje **Način letenja**.

 V meniju **Možnosti telefona** lahko izberete tudi **Način letenja**. Če želite dostopati do menija **Možnosti telefona**, pritisnite tipko za vklop  in jo pridržite.

Pomnilnik

Vsebinsko v telefonu lahko shranite na pomnilniško kartico, v notranji pomnilnik in v pomnilnik telefona. Glasba, videoizrezki in fotografije so shranjene v notranjem pomnilniku ali na pomnilniški kartici, programi, stiki in sporočila pa v pomnilniku telefona.

 Nekatere programe lahko iz pomnilnika telefona premaknete v notranji pomnilnik.

Premikanje programa v notranji pomnilnik telefona

- 1 Ko imate odprt Začetni zaslon, tapnite .
- 2 Poiščite in tapnite **Nastavitve > Programi**.
- 3 Izberite program, ki ga želite premakniti v notranji pomnilnik.
- 4 Tapnite **Premakni v notranji pomnilnik**.

 Nekaterih programov ni mogoče premakniti iz pomnilnika telefona v notranji pomnilnik.

Pomnilniška kartica

 Pomnilniško kartico boste morda morali kupiti ločeno.

Telefon podpira pomnilniško kartico microSD™, ki se uporablja uporabljajo za predstavnostno vsebino. Ta vrsta kartice se lahko uporablja tudi kot prenosna pomnilniška kartica z drugimi združljivimi napravami.

Formatiranje pomnilniške kartice

Če želite sprostiti spomin, lahko npr. formatirate pomnilniško kartico. S tem izbrišete vse podatke na kartici.

 Pri formatiranju pomnilniške kartice se izbriše njena celotna vsebina. Preden formatirate pomnilniško kartico, ustvarite varnostno kopijo vseh podatkov, ki jih želite shraniti. Če želite varnostno kopirati vsebino, jo lahko kopirate na računalnik. Za več informacij glejte poglavje *Povezovanje telefona z računalnikom* na strani 110.

Formatiranje pomnilniške kartice

- 1 Ko imate odprt Začetni zaslon, tapnite .
- 2 Poiščite in tapnite **Nastavitve > Pomnilnik > Izpnite kartico SD**.
- 3 Ko izpnete pomnilniško kartico, tapnite **Izbriši podatke s kartice SD**.

Uporaba slušalke s telefonom

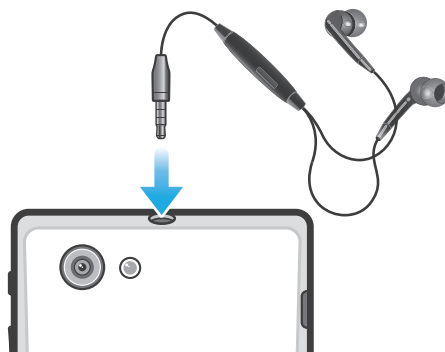

 Če želite zagotoviti najboljše delovanje naprave, uporabljajte priloženo ali združljivo dodatno opremo.

Uporaba slušalka

- 1 Povežite slušalko s telefonom.
- 2 Če se želite oglasiti, pritisnite tipko za upravljanje klica.
- 3 Če želite končati klic, pritisnite tipko za upravljanje klica.

 Če slušalka ni priložena telefonu, jo lahko kupite posebej.

 Če poslušate glasbo, se predvajanje glasbe ustavi, ko sprejmete klic, in se nadaljuje, ko končate klic.

Nastavitve interneta in pošiljanja sporočil



Za pošiljanje sporočil SMS in MMS ter za dostop do interneta morate imeti mobilno podatkovno povezavo 2G/3G in ustrezne nastavitve. Te nastavitve lahko dobite na različne načine:

- Pri večini mobilnih omrežij in operaterjev so nastavitve za internet in sporočila vnaprej nameščene v vašem telefonu. V tem primeru lahko takoj začnete uporabljati internet in pošiljati sporočila.
- V nekaterih primerih boste imeli možnost prenosa nastavitvev za internet in sporočila ob prvem vklopu telefona. Te nastavitve lahko prenesete tudi pozneje v meniju **Nastavitve**.
- Internetne in omrežne nastavitve v svojem telefonu lahko ročno dodajate ter spreminjate kadar koli. Če želite podrobne informacije o nastavitvah za internet in sporočila, se obrnite na svojega omrežnega operaterja.

Prenos nastavitvev za internet in sporočila

- 1 Ko imate odprt Začetni zaslon, tapnite .
- 2 Poiščite in tapnite **Nastavitve** > **Xperia™** > **Nastavitve prenosa**.

Ponastavitev privzetih internetnih nastavitvev

- 1 Ko imate odprt Začetni zaslon, tapnite .
- 2 Tapnite **Nastavitve** > **Več ...** > **Mobilna omrežja**.
- 3 Tapnite **Imena dostopnih točk** in pritisnite .
- 4 Tapnite **Ponastavi privzeto**.

Imena dostopnih točk (APN)





APN se uporablja za vzpostavljanje podatkovnih povezav telefona z internetom. APN določa, katero vrsto naslova IP uporabiti, katere varnostne metode zagnati in katere fiksne povezave uporabiti. Če ne morete dostopati do interneta, če nimate podatkovne povezave ali če ne morete pošiljati oz. prejemati večpredstavnostnih sporočil, najprej preverite nastavitve APN.

Prikaz trenutnega APN

- 1 Ko imate odprt Začetni zaslon, tapnite .
- 2 Poiščite in tapnite **Nastavitve** > **Več ...** > **Mobilna omrežja**.
- 3 Tapnite **Imena dostopnih točk**.

! Če je na voljo več povezav, bo aktivna omrežna povezava označena z gumbom.

Ročna konfiguracija nastavitvev dostopne točke

- 1 Ko imate odprt Začetni zaslon, tapnite .
- 2 Poiščite in tapnite **Nastavitve** > **Več ...** > **Mobilna omrežja** > **Imena dostopnih točk**.
- 3 Pritisnite .
- 4 Tapnite **Novi APN**.
- 5 Tapnite **Ime** in vnesite ime profila omrežja, ki ga želite ustvariti.
- 6 Tapnite **APN** in vnesite ime dostopne točke.
- 7 Vnesite vse ostale informacije, ki jih zahteva vaš omrežni operater.
- 8 Pritisnite  in tapnite **Shrani** .

! Če želite podrobne informacije o omrežnih nastavitvah, se obrnite na omrežnega operaterja.

Nadzor uporabe podatkov

Spremljajte in nadzorujte količino podatkov, ki se v določenem obdobju prenaša v vaš telefon in iz njega. Lahko na primer nastavite opozorila o uporabi podatkov in omejitve v telefonu, s katerimi se boste izognili dodatnim stroškom. Lahko pa tudi omejite količino podatkov, ki jih uporabljajo posamezni programi.

! S prilagoditvijo nastavitvev uporabe podatkov boste lažje nadzorovali uporabo podatkov, vendar pa s tem ne morete zagotoviti, da ne bo prišlo do dodatnih stroškov.

Dostop do nastavitve uporabe podatkov

- 1 Ko imate odprt Začetni zaslon, tapnite .
- 2 Poiščite in tapnite **Nastavitve > Uporaba podatkov**.

Vklop ali izklop prenosa podatkov



- 1 Ko imate odprt Začetni zaslon, tapnite .
- 2 Poiščite in tapnite **Nastavitve > Uporaba podatkov**.
- 3 Če želite vklopiti ali izklopiti prenos podatkov, tapnite stikalo poleg **Mobilni podatki**.

-  Prenos podatkov lahko vklopite ali izklopite tudi tako, da označite ali opustite potrditveno polje **Podatki omogočeni** pod možnostjo **Nastavitve > Več ... > Mobilna omrežja**.

Nastavitve opozorila o uporabi podatkov

- 1 Prenos podatkov mora biti izključen.
- 2 Ko imate odprt Začetni zaslon, tapnite .
- 3 Poiščite in tapnite **Nastavitve > Uporaba podatkov**.
- 4 Za nastavitve stopnje opozorila povlecite linije na zelene vrednosti. Ko se količina prenosa podatkov približa stopnji, ki ste jo nastavili, boste prejeli opozorilo.

Nastavitve omejitve uporabe podatkov

- 1 Prenos podatkov mora biti izključen.
 - 2 Ko imate odprt Začetni zaslon, tapnite .
 - 3 Poiščite in tapnite **Nastavitve > Uporaba podatkov**.
 - 4 Označite potrditveno polje **Nastavi omejitev mobilnih podatkov**, če še ni označeno, nato pa tapnite **V redu**.
 - 5 Za nastavitve omejitve uporabe podatkov povlecite linije na zelene vrednosti.
-  Ko boste dosegli nastavljen omejitev, se bo prenos podatkov v telefonu samodejno izključil.

Nadzor uporabe podatkov posameznih programov

- 1 Ko imate odprt Začetni zaslon, tapnite .
- 2 Poiščite in tapnite **Nastavitve > Uporaba podatkov**.
- 3 Poiščite zeleni program in ga tapnite.
- 4 Izvedite prilagoditve, ki so potrebne za spremembo omejitve uporabe podatkov, omejitev podatkov v ozadju ali omejitev vsega prenosa podatkov za program.
- 5 Za dostop do posebnih nastavitve za program tapnite **Ogled nastavitve programa** in spremenite, kar želite.

-  Posebne nastavitve za program niso vedno dostopne.

-  Če spremenite povezane nastavitve uporabe podatkov, to lahko vpliva na delovanje posameznih programov.

Nastavitve mobilnega omrežja

Telefon samodejno preklaplja med mobilnimi omrežji glede na to, katera mobilna omrežja so na voljo v različnih območjih. Telefon lahko nastavite lahko tudi ročno in določite, do katerega točno določenega mobilnega omrežja dostopa, na primer WCDMA ali GSM.

Izbiranje vrste omrežja

- 1 Ko imate odprt Začetni zaslon, tapnite .
- 2 Poiščite in tapnite **Nastavitve > Več ... > Mobilna omrežja**.
- 3 Tapnite **Način omrežja**.
- 4 Izberite vrsto omrežja.

Ročno izbiranje drugega omrežja

- 1 Ko imate odprt Začetni zaslon, tapnite .
- 2 Poiščite in tapnite **Nastavitve > Več ... > Mobilna omrežja > Omrežni operaterji**.
- 3 Tapnite **Način iskanja**.
- 4 Ko se prikaže pojavno okno, tapnite **Ročno**.
- 5 Izberite omrežje.

! Če ročno izberete omrežje, telefon ne bo iskal drugega, tudi če se premaknete izven dosega ročno izbranega omrežja.

Aktiviranje samodejnega izbiranja omrežja

- 1 Ko imate odprt Začetni zaslon, tapnite .
- 2 Poiščite in tapnite **Nastavitve > Več ... > Mobilna omrežja > Omrežni operaterji**.
- 3 Tapnite **Način iskanja**.
- 4 Tapnite **Samodejno**.

Izklop podatkovnega prometa

Da se izognete nehotenemu prenašanju podatkov in sinhroniziranju, lahko na svojem telefonu onemogočite vse podatkovne povezave omrežjih 2G/3G. Če želite podrobne informacije o svoji naročnini in stroških prenosa podatkov, se obrnite na operaterja.

💡 Če je prenos podatkov izključen, lahko še vedno uporabljate povezavi Wi-Fi® in Bluetooth™. Prejemate in pošiljate lahko tudi sporočila MMS.

Izklop vsega podatkovnega prometa

- 1 Ko imate odprt Začetni zaslon, tapnite .
- 2 Poiščite in tapnite **Nastavitve > Več ... > Mobilna omrežja**.
- 3 Počistite potrditveno polje **Podatki omogočeni**.

Podatkovno gostovanje

Morda bodo omogočene mobilne podatkovne povezave prek omrežja 2G/3G zunaj vašega domačega omrežja, odvisno od domačega omrežja (gostovanje). Morda boste morali plačati stroške prenosa podatkov. Če želite več informacij, se obrnite na svojega omrežnega operaterja.

! Včasih morda aplikacije vzpostavijo internetno povezavo v domačem omrežju brez predhodnega obvestila, na primer pri pošiljanju iskalnih zahtev in zahtev za sinhronizacijo. Za gostovanje v tujem omrežju bodo morda obračunani dodatni stroški. Obrnite se na svojega ponudnika storitev.

Aktiviranje podatkovnega gostovanja

- 1 Ko imate odprt Začetni zaslon, tapnite .
- 2 Poiščite in tapnite **Nastavitve > Več ... > Mobilna omrežja**.
- 3 Označite potrditveno polje **Podatkovno gostovanje**.

! Podatkovnega gostovanja v tujem omrežju ni mogoče aktivirati, če je podatkovni promet izključen.

Klicanje

Klici v sili

Vaš telefon podpira uporabo mednarodnih številke za klice v sili, kot sta 112 in 911. Te številke lahko običajno uporabite za klice v sili v katerikoli državi, z vstavljenimi kartico SIM ali brez, če ste le v dosegu omrežja.

Klicanje v sili

- 1 Ko imate odprt Začetni zaslon, tapnite .
 - 2 Poiščite in tapnite **Telefon**.
 - 3 Vnesite številko za klic v sili in tapnite **Klic**. Če želite zbrisati številko, tapnite .
-  V sili lahko kličete tudi, če kartica SIM ni vstavljena, ali če imate zaporo odhodnih klicev.



Klicanje v sili, ko je kartica SIM zaklenjena

- 1 Tapnite **Klic v sili**.
- 2 Vnesite številko za klic v sili in tapnite **Klic**. Če želite zbrisati številko, tapnite .

Upravljanje klicev

Klic lahko vzpostavite tako, da ročno vnesete telefonsko številko, tapnete številko, shranjeno na seznamu klicev v telefonu, ali tapnete telefonsko številko v dnevniku klicev. Uporabite lahko tudi funkcijo za pametno klicanje, s katero lahko hitro poiščete številke na seznamu oseb in v dnevnikih klicev.

Vzpostavitev klica z vnosom številke

- 1 Ko imate odprt Začetni zaslon, tapnite .
- 2 Poiščite in tapnite **Telefon**.
- 3 Vnesite številko prejemnika in tapnite **Klic**. Če želite zbrisati številko, tapnite .

Klicanje s funkcijo za pametno klicanje

- 1 Ko imate odprt Začetni zaslon, tapnite .
- 2 Poiščite in tapnite **Telefon**.
- 3 Na številčnici vnesite črke ali številke, ki ustrezajo stiku, ki ga želite poklicati. Medtem ko vnašate posamezno črko ali številko, se prikaže seznam možnosti.
- 4 Tapnite stik, ki ga želite poklicati.

Končanje klica

- Tapnite **Prekini klic**.

Vzpostavljanje mednarodnega klica

- 1 Ko imate odprt Začetni zaslon, tapnite .
- 2 Poiščite in tapnite **Telefon**.
- 3 Dotaknite se in pridržite 0, dokler se ne prikaže znak »+«.
- 4 Vnesite kodo države, območno kodo (brez prve ničle) in telefonsko številko ter tapnite **Klic**.

Sprejem klica



- Povlecite ikono  na desno prek zaslona.
- ! Če uporabljate navadne slušalke brez mikrofona in želite sprejeti klic, morate slušalke odstraniti iz priključka za slušalke.

Zavračanje klica

- Povlecite  na levo preko zaslona.

Zavrnitev drugega klica

- Ko med klicem zaslišite ponavljajoče se piske, tapnite **Zasedeno**.

Spreminjanje glasnosti zvočnika pri ušesu med klicem

- Pritisnite tipko za povečanje ali zmanjšanje glasnosti.

Vklop zvočnika med klicem

- Tapnite .

Izklop mikrofona med klicem

- Tapnite .

Aktivacija zaslona med klicem

- Pritisnite .



Vnašanje številke med klicem

- 1 Med klicem tapnite . Prikaže se številna tipkovnica.
- 2 Vnesite številke.

Izklop zvonjenja za dohodni klic

- Ko sprejmete klic, pritisnite tipko za glasnost.

Nedavni klici

V dnevniku klicev si lahko ogledate nedavno neodgovorjene, , sprejete  in odhodne  klice.

Pregled neodgovorjenih klicev

- 1 Če imate neodgovorjen klic, se v vrstici stanja prikaže . Vrstico stanja povlecite navzdol.
- 2 Tapnite **Neodgovorjeni klic**.

Klicanje številke iz dnevnika klicev

- 1 Ko imate odprt Začetni zaslon, tapnite .
- 2 Poiščite in tapnite **Telefon**. Na zgornjem delu zaslona se prikaže dnevnik klicev.
- 3 Če želite številko poklicati neposredno, tapnite številko. Če želite pred klicem številko urediti, se je dotaknite in jo pridržite, nato pa tapnite **Pred klicanj. uredi številko**.

- ! Številko lahko pokličete tudi tako, da tapnete  > **Pokliči nazaj**.

Dodajanje številke iz dnevnika klicev stikom

- 1 Ko imate odprt Začetni zaslon, tapnite .
- 2 Poiščite in tapnite **Telefon**. Na zgornjem delu zaslona se prikaže dnevnik klicev.
- 3 Dotaknite se številke in jo pridržite, nato pa tapnite **Dodaj v imenik**.
- 4 Tapnite zeleni stik ali tapnite **Ustvari novo osebo**.
- 5 Uredite podrobnosti o stiku in tapnite **Dokončano**.

Telefonski predal

Če vaša naročnin vključuje storitev telefonskega predala, lahko klicatelji pustijo glasovno sporočilo v času, ko ne morete sprejeti njihovih klicev. Številka vašega telefonskega predala se običajno shrani na vašo kartico SIM. Če številke nimate, jo lahko pridobite pri vašem ponudniku storitev in jo vnesete ročno.

Vnašanje številke glasovne pošte

- 1 Ko imate odprt Začetni zaslon, tapnite .
- 2 Poiščite in tapnite **Nastavitve > Klicne nastavitve > Nastavitve telefonskega predala > Številka telef. predala.**
- 3 Vnesite številko glasovne pošte.
- 4 Tapnite **V redu.**

Klicanje telefonskega predala

- 1 Ko imate odprt Začetni zaslon, tapnite .
- 2 Poiščite in tapnite **Telefon.**
- 3 Dotaknite se in pridržite tipko **1.**

Več klicev

Če ste aktivirali čakajoči klic, lahko hkrati sprejmete več klicev. Ko je funkcija aktivirana, boste zaslišali pisk, ko boste prejeli še en klic.

Vklop ali izklop čakajočega klica

- 1 Na začetnem zaslonu Začetni zaslon tapnite .
- 2 Poiščite in tapnite **Nastavitve > Klicne nastavitve > Dodatne nastavitve.**
- 3 Če želite vklopiti ali izklopiti čakajoči klic, tapnite **Čakajoči klic.**

Sprejem drugega klica in končanje trenutnega klica

- Ko med klicem zaslišite ponavljajoče se piske, tapnite **Končaj tren. klic in sprejmi.**

Sprejem drugega klica in zadržanje trenutnega klica

- Ko med klicem zaslišite ponavljajoče se piske, tapnite **Odgovor.**

Vzpostavljanje drugega klica

- 1 Med klicem tapnite .
- 2 Vnesite številko prejemnika in tapnite .
- 3 Če se prejemnik oglasi, je prvi klic na čakanju.

- 💡 Enak postopek velja za vse naslednje klice.

Preklapljanje med več klici

- Če želite preklopiti na drug klic in trenutnega zadržati, tapnite zeleno številko ali osebo.



Končanje trenutnega klica in vrnitev na naslednji zadržani klic

- Tapnite .

Konferenčni klici

Pri konferenčnem klicu ali klicu z več udeleženci se lahko hkrati pogovarjate z več osebami.

Vzpostavitev konferenčnega klica

- 1 Med klicem tapnite .
- 2 Vnesite številko drugega udeleženca in tapnite .
- 3 Če se drugi udeleženec oglasi, je prvi klic na čakanju.
- 4 Tapnite .

- 💡 Če želite dodati več udeležencev, ponovite korake od 1 do 4.

Zaseben pogovor z udeležencem konferenčnega klica

- 1 Med trenutnim konferenčnim klicem tapnite gumb, ki prikazuje število udeležencev. Če ima klic na primer tri udeležence, tapnite **3 udeleženci**.
- 2 Tapnite ime udeleženca, s katerim želite zasebno govoriti.
- 3 Če želite končati zasebni pogovor in se vrniti h konferenčnemu klicu, tapnite .

Sprostitev udeleženca konferenčnega klica

- 1 Med trenutnim konferenčnim klicem tapnite gumb, ki prikazuje število udeležencev. Če ima konferenčni klic na primer tri udeležence, tapnite **3 udeleženci**.
- 2 Kliknite  zraven udeleženca, ki ga želite sprostiti.

Končanje konferenčnega klica

- Med konferenčnim klicem tapnite **Prekini klic**.

Klicne nastavitve

Zapora klicev

Zaprete lahko vse klice ali le določene kategorije dohodnih oz. odhodnih klicev. Ko zaporo klicev uporabite prvič, morate vnesti kodo PUK (osebni ključ za deblokiranje) in nato novo geslo, da aktivirate funkcijo zapore klicev.

Zapiranje dohodnih in odhodnih klicev

- 1 Ko imate odprt Začetni zaslon, tapnite .
- 2 Poiščite in tapnite **Nastavitve > Klicne nastavitve > Zapora za klice**.
- 3 Izberite eno od možnosti.
- 4 Vnesite geslo in tapnite **Omogoči**.

Zavrnitev klica s sporočilom

Klic lahko zavrnete z vnaprej določenim sporočilom. Kadar klic zavrnete s takšnim sporočilom, se sporočilo samodejno pošlje klicatelju in shrani v vaš telefon.

V telefonu je vnaprej določenih šest sporočil. Izberete lahko eno od teh vnaprej določenih sporočil, ki pa jih po potrebi lahko tudi uredite.

Zavračanje klica z vnaprej določenim sporočilom

- **Zavrni s sporočilom** povlecite navzgor, nato pa izberite sporočilo.

Zavrnitev klica z vnaprej določenim sporočilom

- Ko med klicem slišite ponavljajoče se piske, povlecite **Zavrni s sporočilom** navzgor, nato pa izberite sporočilo.

Urejanje sporočila za zavrnitev klica

- 1 Ko imate odprt Začetni zaslon, tapnite .
- 2 Poiščite in tapnite **Nastavitve > Klicne nastavitve > Zavrni klic s sporočilom**.
- 3 Tapnite sporočilo, ki ga želite urediti, nato pa ga spremenite, kot želite.
- 4 Ko končate, tapnite **V redu**.

Posredovanje klicev

Klice lahko na primer posredujete na drugo telefonsko številko ali v telefonski predal.

Preusmerjanje klicev

- 1 Ko imate odprt Začetni zaslon, tapnite .
- 2 Poiščite in tapnite **Nastavitve > Klicne nastavitve > Posredovanje klica**.
- 3 Izberite eno od možnosti.
- 4 Vnesite številko, na katero želite preusmeriti klice in nato tapnite **Omogoči**.

Izklop preusmerjanja klicev

- 1 Ko imate odprt Začetni zaslon, tapnite .
- 2 Poiščite in tapnite **Nastavitve > Klicne nastavitve > Posredovanje klica.**
- 3 Izberite eno od možnosti in tapnite **Onem..**

Prikaz ali skrivanje telefonske številke

Izberete lahko, ali želite pokazati ali skriti telefonsko številko, ki je prikazana na napravi prejemnika klica, ko ga/jo pokličete.

Prikazovanje ali skrivanje telefonske številke

- 1 Ko imate odprt Začetni zaslon, tapnite .
- 2 Poiščite in tapnite **Nastavitve > Klicne nastavitve > Dodatne nastavitve > ID kličočega.**

Številke za predpisane klice

Če ste od svojega ponudnika storitev prejeli kodo PIN2, lahko uporabite seznam številke za predpisane klice in tako omejite odhodne klice.

Omogočanje ali onemogočanje predpisanih klicev

- 1 Ko imate odprt Začetni zaslon, tapnite .
- 2 Poiščite in tapnite **Nastavitve > Klicne nastavitve > Številke za predpis. klice.**
- 3 Tapnite **Aktiviraj predpis. klice** ali **Izklop predpisan. klicev.**
- 4 Vnesite kodo PIN2 in tapnite **V redu.**

Dostop do seznama sprejetih prejemnikov klica

- 1 Ko imate odprt Začetni zaslon, tapnite .
- 2 Poiščite in tapnite **Nastavitve > Klicne nastavitve > Številke za predpis. klice > Številke za predpis. klice.**

Imenik

Program Imenik uporabite za shranjevanje in upravljanje vseh števil, e-poštnih naslovov in drugih podatkov o stikih na enem mestu. Tapnite stik, če želite videti vso komunikacijo s tem stikom v preprostem pregledu.

V telefon lahko dodajate nove stike in jih sinhronizirate s stiki v Google™ Računu, računu Microsoft® Exchange ActiveSync® ali drugih računih, ki podpirajo sinhroniziranje. Program Imenik samodejno ustvari nove vnose in tudi pomaga povezati podatke, kot so na primer e-poštni naslovi, z obstoječimi vnosi. Ta postopek lahko opravljate tudi ročno. Za dodatne informacije obiščite www.sonymobile.com/support.

Prenos Imenika v novi telefon



Imenik lahko v svoj novi telefon prenesete na več načinov. Izberite način prenosa, ki vam najbolj ustreza.

Prenos imenika z osebnim računalnikom

Z osebnim računalnikom lahko prenesete imenik iz številnih telefonov, vključno z znamkami iPhone, Samsung, HTC in Nokia.

Potrebujete:

- osebni računalnik z internetno povezavo in operacijskim sistemom Windows®
 - kabel USB za stari telefon
 - kabel USB za novi telefon Android™
 - stari telefon
 - novi telefon Android™
- ! Če nimate dostopa do vseh elementov, ki so navedeni zgoraj, pojdite na spletno mesto www.sonymobile.com/support/contacts in preberite, kakšni so drugi načini za prenos Imenika.

Prenos stikov s programom PC Companion

Če prenašate stike z osebnim računalnikom, uporabite program PC Companion. Program je brezplačen, namestitvene datoteke pa so že shranjene v novem telefonu. Program PC Companion nudi tudi številne druge funkcije, med drugim vam pomaga pri posodobitvi programske opreme telefona.

Namestitev aplikacije PC Companion

- 1 **Novi telefon:** Vklopite svoj novi telefon Android™ in ga s kablom USB povežite z osebnim računalnikom.
- 2 **Novi telefon:** Tapnite **Namesti** in v osebni računalnik namestite program PC Companion.
- 3 **Računalnik:** Če se prikaže pojavno okno, izberite *Run Startme.exe*. V novem pojavnem oknu, ki se prikaže, kliknite *Install* in tako zaženite namestitev, nato pa upoštevajte navodila za dokončanje namestitve.

Prenos imenika v novi telefon s pomočjo programa PC Companion

- 1 Na osebem računalniku mora biti nameščen program PC Companion.
- 2 Odprite program PC Companion na osebem računalniku, nato pa kliknite *Contacts Setup* in upoštevajte navodila za prenos imenika.





Prenos imenika z računalnikom Apple® Mac®

Če potrebujete podrobna navodila za prenos imenika iz starega telefona s pomočjo računalnika Apple Mac, pojdite na www.sonymobile.com/support/contacts.

Prenos stikov s sinhronizacijskimi računi



Telefon deluje s priljubljenimi spletnimi sinhronizacijskimi računi, kot so Google Sync™, Microsoft® Exchange ActiveSync® ali Facebook™. Če ste stike v starem telefonu ali računalniku sinhronizirali s spletnim računom, lahko stike prenesete v svoj novi telefon prek tega računa. Podrobnejše informacije o sinhronizaciji najdete v razdelku *Sinhroniziranje podatkov v telefonu* na strani 62.

Sinhroniziranje podatkov o osebah s sinhronizacijskim računom

- 1 Ko imate odprt Začetni zaslon tapnite , nato tapnite .
- 2 Pritisnite  in tapnite **Nastavitve > Računi in sinhronizacija**.
- 3 Za nastavitev sinhronizacijskega računa tapnite **Dodaj račun** in sledite navodilom na zaslonu. Če ste že nastavili sinhronizacijski račun in želite sinhronizacijo s tem računom, tapnite račun, pritisnite  in tapnite **Sinhroniziraj**.



Prenos stikov s kartice SIM

Uvažanje oseb v imeniku s kartice SIM

- 1 Ko imate odprt Začetni zaslon, tapnite , nato pa tapnite .
- 2 Pritisnite  in nato tapnite **Uvozi stike > Kartica SIM**.
- 3 Če ste namestili sinhronizacijski račun, lahko dodate stike na kartice SIM iz tega računa. Lahko pa izberete, da boste uporabili samo te stike v telefonu. Izberite želeno možnost.
- 4 Če želite uvoziti en stik, ga poiščite in tapnite. Če želite uvoziti vse stike, tapnite **Uvozi vse**.

Prenos stikov s pomnilniške kartice

Uvažanje oseb v imeniku s pomnilniške kartice

- 1 Ko imate odprt Začetni zaslon tapnite , nato tapnite .
- 2 Pritisnite  in tapnite **Uvozi stike > Kartica SD**.
- 3 Če ste namestili sinhronizacijski račun, lahko dodate uvožene stike iz pomnilniške kartice iz tega računa. Lahko pa izberete, da boste uporabili samo uvožene stike v telefonu. Izberite želeno možnost.
- 4 Če imate na kartici SD več kot eno datoteko vCard, se prikaže seznam z različnimi sklopi stikov v telefonu in ustreznimi datumi, ko so bili ustvarjeni. Izberite paket, ki ga želite uvoziti.

Prejemanje stikov iz drugih naprav

Prejemanje podatkov o osebah z uporabo tehnologije Bluetooth™

- 1 Prepričajte se, da je funkcija Bluetooth™ vklopljena in je telefon viden. Če ni, ne morete prejemati podatkov iz drugih naprav.
- 2 Ko vas telefon vpraša za potrditev prejema datoteke, tapnite **Sprejmi**.
- 3 Povlecite podokno z obvestili navzdol in tapnite prejeto datoteko ter tako uvozite podatke o stikih.

Prejemanje oseb, poslanih s pomočjo storitev sporočanja

- 1 Ko prejmete novo besedilno, večpredstavnostno ali e-poštno sporočilo, ga odprite.
- 2 Prejeti podatki o osebah so prikazani kot priloga vCard. Tapnite ali pa se dotaknite in pridržite datoteko vCard ter tako odprite meni, s katerim lahko shranite podatke o osebah.

Pregled zaslona programa Imenik

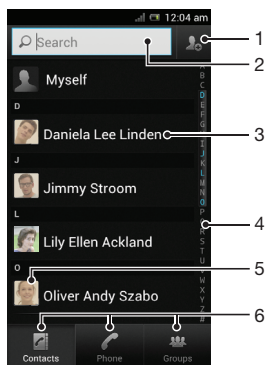

- 1 Tapnite sem, če želite ustvariti stik
- 2 Polje za iskanje stikov
- 3 Dotaknite se stika, če si želite ogledati podrobnosti o njem
- 4 Abecedno kazalo za iskanje stikov
- 5 Tapnite sličico stika, če želite dostopati do hitrega menija
- 6 Bližnjični zavihki

Upravljanje imenika

Imenik lahko ustvarite, uredite in sinhronizirate v nekaj preprostih korakih. Lahko izberete stike, ki so shranjeni v različnih računalih, in upravljate njihov način prikaza na telefonu.



Če imenik sinhronizirate z več kot enim računom, lahko osebe na vašem telefonu združite in se tako izognete podvajanju.

- ! Nekatero sinhronizacijske storitve, kot so npr. nekatere storitve za družabna omrežja, ne omogočajo urejanja podrobnosti stikov.





Ogled oseb

- Ko imate odprt Začetni zaslon tapnite , nato tapnite . Tukaj so navedeni vaši stiki.

Izbiranje stikov, ki bodo prikazani v Imeniku

- 1 Ko imate odprt Začetni zaslon, tapnite  in nato tapnite .
- 2 Pritisnite , nato pa tapnite **Filter**.
- 3 V prikazanem seznamu označite in opustite zelene možnosti. Če ste stike sinhronizirali z računom za sinhronizacijo, se ta račun prikaže na seznamu. Če želite dodatno razširiti seznam možnosti, tapnite račun.
- 4 Ko končate, tapnite **V redu**.





Dodajanje osebe

- 1 Ko imate odprt Začetni zaslon, tapnite  in nato tapnite .
 - 2 Tapnite .
 - 3 Če ste stike sinhronizirali z enim ali več računov, izberite račun, na katerega ta stik želite dodati ali kliknite **Pod. o stiku v telefonu**, če želite ta stik uporabiti v telefonu.
 - 4 Vnesite ali izberite želene podatke za osebo.
 - 5 Ko končate, tapnite **Dokončano**.
-  Če pred telefonsko številko osebe dodate znak plus in kodo države, lahko številko uporabljate tudi za klicanje iz drugih držav.



Urejanje osebe

- 1 Ko imate odprt Začetni zaslon tapnite , nato tapnite .
- 2 Dotaknite se in pridržite osebo, ki jo želite urediti, in nato tapnite **Uredi stik**.
- 3 Uredite želene informacije. Ko končate, tapnite **Dokončano**.



Povezovanje slike s stikom

- 1 Ko imate odprt Začetni zaslon, tapnite  in nato tapnite .
 - 2 Dotaknite se in pridržite osebo, ki jo želite urediti, in nato tapnite **Uredi stik**.
 - 3 Tapnite  in izberite zeleno možnost za dodajanje slike stika.
 - 4 Ko sliko dodate, tapnite **Dokončano**.
-  Sliko lahko dodate stiku tudi neposredno iz programa Galerija.



Ogled komunikacije z osebo

- 1 Ko imate odprt Začetni zaslon tapnite , nato tapnite .
- 2 Tapnite stik, ki si ga želite ogledati.
- 3 Za ogled komunikacije z osebo za drug medij, tapnite ali podrsajte skozi elemente filtra na dnu zaslona.

Brisanje oseb

- 1 Ko imate odprt Začetni zaslon, tapnite  in nato tapnite .
- 2 Pritisnite , nato pa tapnite **Izbrisi stike**.
- 3 Označite osebe, ki jih želite izbrisati, ali pa tapnite **Označi vse**, če želite izbrisati vse osebe.
- 4 Tapnite **Izbrisi > V redu**.



Urejanje svojih informacij o osebi

- 1 Ko imate odprt Začetni zaslon, tapnite  in nato tapnite .
- 2 Dotaknite se in pridržite **Meni** na vrhu seznama stikov in nato tapnite **Uredi stik**.
- 3 Vnesite nove informacije ali spremenite obstoječe.
- 4 Ko končate, tapnite **Dokončano**.



Preprečevanje podvojenih vnosov v programu Imenik

Če imenik sinhronizirate z novim računom ali uvozite podatke na druge načine, se lahko vnosi v programu Imenik podvojijo. Če se to zgodi, lahko takšne podvojitve združite in ustvarite en vnos. Če pa vnose združite pomotoma, jih lahko kasneje tudi razdružite.

Povezovanje stikov

- 1 Ko imate odprt Začetni zaslon, tapnite  in nato tapnite .
- 2 Dotaknite se in pridržite stik, ki ga želite povezati z drugim stikom, in nato tapnite **Poveži stik**.
- 3 V seznamu, ki se pojavi, tapnite stik, katerega podatke želite pridružiti prvemu stiku in nato tapnite **V redu** za potrditev. Podatki iz prvega stika so spojeni z drugim stikom, prvi stik pa ni več prikazana na seznamu Imenik.



Ločevanje povezanih oseb

- 1 Ko imate odprt Začetni zaslon, tapnite  in nato tapnite .
- 2 Dotaknite se in pridržite povezano osebo, ki jo želite urediti, in nato tapnite **Uredi stik**.
- 3 Tapnite **Odstra. povez. stika**.
- 4 Tapnite **V redu**.



Priljubljene

Stike lahko označite kot priljubljene, tako da boste v programu »Imenik« do njih lahko hitro dostopali.

Označevanje in opuščanje osebe kot priljubljene

- 1 Ko imate odprt Začetni zaslon tapnite , nato tapnite .
- 2 Tapnite osebo, ki jo želite dodati v priljubljene ali jo iz njih odstraniti.
- 3 Tapnite .



Ogled priljubljenih stikov

- 1 Ko imate odprt Začetni zaslon, tapnite  in nato tapnite .
- 2 Tapnite .

Skupine



Stike lahko razvrstite v skupine za lažji dostop do njih v programu Imenik.

Razvrstitev stika v skupino

- 1 Ko imate odprt Začetni zaslon tapnite , nato tapnite .
- 2 Dotaknite se stika, ki ga želite razvrstiti v skupino, in ga pridržite, nato pa tapnite **Uredi stik**.
- 3 Tapnite vrstico tik pod **Dodeli skupini**.
- 4 Označite potrditvena polja za skupine, v katere želite dodati stik, nato pa tapnite **Konec**.

Komuniciranje z osebami v imeniku

Iskanje osebe

- 1 Ko imate odprt Začetni zaslon, tapnite  in nato tapnite .
- 2 Vnesite prvih nekaj črk imena stika v polju **Iskanje**. Prikažejo se vse osebe, katerih imena se začnejo s temi črkami.



Hitri meni stikov

Tapnite sličico stika, če si želite ogledati možnosti hitre komunikacije za posamezen stik. Možnosti vključujejo klicanje stika, pošiljanje sporočila SMS ali MMS in začetek klepeta s programom Google Talk™.



- ! Če želite, da je program prikazan kot možnost v hitrem meniju stikov, ga boste morda morali namestiti v telefon in se prijaviti vanj. Morali boste, na primer, zagnati program Gmail™ in vnesti svoje podatke za prijavo, preden boste Gmail™ lahko uporabili v hitrem meniju stikov.

Souporaba imenika



Pošiljanje vizitke

- 1 Ko imate odprt Začetni zaslon, tapnite  in nato tapnite .
- 2 Tapnite **Meni**.
- 3 Pritisnite , nato pa tapnite **Pošlji osebo > V redu**.
- 4 Izberite način prenosa, ki je na voljo, in sledite navodilom na zaslonu.

Pošiljanje stika

- 1 Ko imate odprt Začetni zaslon, tapnite  in nato tapnite .
- 2 Tapnite stik, katerega podatke želite poslati.
- 3 Pritisnite , nato pa tapnite **Pošlji osebo > V redu**.
- 4 Izberite način prenosa, ki je na voljo, in sledite navodilom na zaslonu.



Pošiljanje več stikov hkrati

- 1 Ko imate odprt Začetni zaslon, tapnite  in nato tapnite .
- 2 Pritisnite , nato pa tapnite **Pošlji stike**.
- 3 Označite stike, ki jih želite poslati, ali pa izberite vse, če želite poslati vse stike.
- 4 Tapnite **Pošlji** in nato tapnite **V redu** za potrditev.
- 5 Izberite razpoložljiv način prenosa in sledite navodilom na zaslonu.



Varnostno kopiranje stikov

Če želite stike varnostno kopirati, lahko uporabite pomnilniško kartico, denimo kartico SIM ali spletno orodje za sinhronizacijo, kot je na primer Microsoft® Exchange ActiveSync®.

Izvažanje imenika na pomnilniško kartico

- 1 Ko imate odprt Začetni zaslon, tapnite  in nato tapnite .
- 2 Pritisnite , nato pa tapnite **Varn. kop. stikov > Kartica SD**.
- 3 Tapnite **V redu**.

Izvažanje oseb na kartico SIM

- 1 Ko imate odprt Začetni zaslon tapnite , nato tapnite .
 - 2 Pritisnite  in tapnite **Varn. kop. stikov > Kartica SIM**.
 - 3 Označite stike, ki jih želite izvoziti, ali pa tapnite **Označi vse**, če želite izvoziti vse osebe.
 - 4 Tapnite **Varnostno kopiraj**.
 - 5 Izberite **Dodaj stike**, če želite dodati stike v obstoječi imenik na kartici SIM ali pa izberite **Zamenjaj vse stike**, če želite zamenjati obstoječe stike na kartici SIM.
- ! Ko izvažate stike na kartico SIM, morda ne bodo izvoženi vsi podatki. Tako je zato, ker je pomnilnik na karticah SIM omejen.





Sporočanje

Uporaba sporočanja prek SMS in MMS



Besedilna sporočila lahko s telefonom pošiljate in prejimate prek storitve SMS (storitve za kratka sporočila). Če vaša naročnina vključuje sporočila MMS (storitve za večpredstavnostno sporočanje), lahko pošiljate in prejimate tudi sporočila z datotekami s predstavnostjo, kot so slike, videoposnetki in glasba. Število znakov, ki jih lahko pošljete v sporočilo SMS, je odvisno od operaterja in jezika, ki ga uporabljate. Če presežete dovoljeno število znakov, se vsa posamezna sporočila povežejo in pošljejo kot eno sporočilo. Plačati morate za vsako posamezno sporočilo SMS, ki ga pošljete. Ko si ogledujete sporočila, so ta prikazana kot pogovori, kar pomeni, da so vsa sporočila, prejeta od ene osebe in poslana isti osebi, združena.

- ! Če želite poslati večpredstavnostna sporočila, morate popraviti nastavitve za sporočila MMS v telefonu. Glejte *Nastavitve interneta in pošiljanja sporočil* na strani 33.



Ustvarjanje in pošiljanje sporočila

- 1 Ko imate odprt Začetni zaslon, tapnite  in nato poiščite in tapnite .
 - 2 Tapnite **Novo sporočilo**.
 - 3 Tapnite **Napiši sporočilo** in vnesite besedilo sporočila.
 - 4 Če želite dodati prejemnika, tapnite **Dodaj prejemnika** in nato izberite stik ali ročno vnesite številko.
 - 5 Če želite dodati predstavnostno datoteko, tapnite  in izberite možnost.
 - 6 Če želite pred pošiljanjem sporočila dodati ali odstraniti prejemnike, pritisnite . Če želite dodati prejemnika, tapnite **Dodaj prejemnika**. Če želite odstraniti prejemnika, tapnite **Uredi prejemnike** in nato tapnite  zraven polja prejemnika. Ko končate, tapnite **Končan**.
 - 7 Če želite poslati sporočilo, tapnite **Pošlji**.
- 💡 Če pred pošiljanjem zaprete sporočilo, se shrani kot osnutek. Pogovor se označi z besedo **Osnutek**.

Branje prejetega sporočila

- 1 Ko imate odprt Začetni zaslon, tapnite  in nato poiščite in tapnite .
 - 2 Tapnite zeleni pogovor.
 - 3 Če sporočilo še ni preneseno, tapnite in pridržite sporočilo, nato pa tapnite **Prenesi sporočilo**.
- 💡 Sporočila lahko odprete tudi iz vrstice stanja, ko se tam prikaže . Povlecite vrstico navzdol in tapnite sporočilo.



Odgovarjanje na sporočilo

- 1 Ko imate odprt Začetni zaslon, tapnite  in nato poiščite in tapnite .
- 2 Tapnite pogovor, ki vsebuje sporočilo.
- 3 Vnesite odgovor in tapnite **Pošlji**.



Posredovanje sporočila

- 1 Ko imate odprt Začetni zaslon, tapnite  in nato tapnite **Sporočanje**.
- 2 Tapnite zeleni pogovor.
- 3 Tapnite in pridržite sporočilo, ki ga želite posredovati, nato tapnite **Posreduj sporočilo**.
- 4 S seznama izberite prejemnika, ali pa tapnite **Dodaj prejemnika** in dodajte prejemnika, ki ni na seznamu.
- 5 Uredite sporočilo in tapnite **Pošlji**.



Brisanje sporočila

- 1 Ko imate odprt Začetni zaslon, tapnite  in nato poiščite in tapnite .
- 2 Tapnite pogovor, ki vsebuje sporočilo, ki ga želite izbrisati.
- 3 Tapnite in pridržite sporočilo, ki ga želite izbrisati, nato tapnite **Izbriši sporočilo** > **Da**.



Brisanje pogovorov

- 1 Ko imate odprt Začetni zaslon, tapnite  in nato poiščite in tapnite .
- 2 Pritisnite , nato pa tapnite **Izbriši več**.
- 3 Označite polja pred pogovori, ki jih želite izbrisati, nato tapnite **Izbriši**.



Shranjevanje pošiljateljve številke med osebe

- 1 Ko imate odprt Začetni zaslon tapnite , nato tapnite **Sporočanje**.
- 2 Tapnite pogovor.
- 3 Tapnite številko pošiljatelja na vrhu zaslona.
- 4 Tapnite .
- 5 Izberite obstoječo osebo ali tapnite , če želite ustvariti novo.
- 6 Uredite podatke o osebi in tapnite **Dokončano**.



Klicanje pošiljatelja sporočila

- 1 Ko imate odprt Začetni zaslon, tapnite  in nato tapnite **Sporočanje**.
- 2 Tapnite pogovor.
- 3 Tapnite ime ali številko prejemnika na vrhu zaslona.
- 4 Če je prejemnik shranjen med stiki, tapnite telefonsko številko, ki jo želite poklicati. Če prejemnika niste shranili med stike, tapnite .

Shranjevanje datoteke, prejete v sporočilu



- 1 Ko imate odprt Začetni zaslon, tapnite  in nato poiščite in tapnite .
- 2 Tapnite pogovor, ki ga želite odpreti.
- 3 Če sporočilo še ni bilo preneseno, tapnite in pridržite sporočilo, nato pa tapnite **Prenesi sporočilo**.
- 4 Dotaknite se datoteke, ki jo želite shraniti, in jo pridržite, nato izberite želeno možnost.

Iskanje sporočil



- 1 Ko imate odprt Začetni zaslon, tapnite  in nato poiščite in tapnite .
- 2 Pritisnite , nato pa tapnite **Iskanje**.
- 3 Tapnite **Iskanje sporočanja**.
- 4 Vnesite ključne besede za iskanje, nato tapnite **Pojdi**.

Možnosti za sporočila SMS in MMS



Spreminjanje nastavitve obvestil o sporočilu

- 1 Ko imate odprt Začetni zaslon, tapnite  in nato poiščite in tapnite .
- 2 Pritisnite , nato pa tapnite **Nastavitve**.
- 3 Če želite nastaviti zvok obvestila, tapnite **Ton obvestila** in izberite možnost.
- 4 Za druge nastavitve obvestila označite ali počistite ustrezna potrditvena polja.

Spreminjanje nastavitve poročila o dostavi za odhodna sporočila

- 1 Ko imate odprt Začetni zaslon, tapnite  in nato poiščite in tapnite .
 - 2 Pritisnite , nato pa tapnite **Nastavitve**.
 - 3 Tapnite **Poročilo o dostavi**, če želite vklopiti ali izklopiti poročila o dostavi.
- ! Ko je sporočilo dostavljeno prejemniku, se v sporočilu prikaže ✓.

Ogled sporočil, shranjenih na kartici SIM



- 1 Ko imate odprt Začetni zaslon, tapnite  in nato poiščite in tapnite .
- 2 Pritisnite , nato pa tapnite **Nastavitve** > **Sporočila kartice SIM**.

E-pošta

Z e-poštnim programom v telefonu lahko pošiljate in prejimate e-poštna sporočila prek navadnega e-poštnega računa ali svojega poslovnega računa. Lahko pa tudi oboje. Telefon zmore upravljati več e-poštnih računov hkrati. Te račune lahko nastavite tako, da sporočila prihajajo v skupen predal Prejeto ali v ločene predale Prejeto. Do e-poštnih sporočil, ki jih prejmete v račun storitve Gmail™, lahko dostopate v telefonu tako s programom »E-pošta« kot tudi s programom Gmail™.









- 🔦 Vaša poslovna e-poštna sporočila v Microsoft® Outlook® morajo biti shranjena na strežniku Microsoft® Exchange, če želite, da zgoraj opisana funkcionalnost deluje. Glejte *Sinhronizacija vaše službene e-pošte, koledarja in stikov* na strani 63 za več informacij.

Nastavljanje e-poštnega računa v telefonu







- 1 Ko imate odprt Začetni zaslon, tapnite .
 - 2 Poiščite in tapnite .
 - 3 Vnesite e-poštni naslov in geslo, nato tapnite **Naprej**.
 - 4 Če nastavev e-poštnega računa ni mogoče prenesti samodejno, namestitev dokončajte ročno. Za podrobnejše nastavitve se po potrebi obrnite na ponudnika e-poštne storitve. Če želite dobiti nastavitve za poslovno e-pošto, za vrsto računa zberite **Exchange Active Sync**.
 - 5 Ko vas telefon pozove, vnesite ime za vaš e-poštni račun, tako da ga bo mogoče zlahka prepoznati. Isto ime bo prikazano v e-poštah, poslanih iz tega računa. Ko končate, tapnite **Naprej**.
- 🔦 Nastavite lahko več računov. Preberite *Dodajanje e-poštnega računa v telefonu* na strani 52.

Uporaba e-pošte



Ustvarjanje in pošiljanje e-poštnega sporočila

- 1 Ko imate odprt Začetni zaslon, tapnite  in nato poiščite in tapnite . V vašem privzetem e-poštnem računu se prikaže mapa »Prejeto«. Če želite uporabiti drug e-poštni račun, ki ste ga nastavili v telefonu, tapnite vrstico z ikono  in nato izberite račun, iz katerega želite poslati sporočilo.
- 2 Tapnite .
- 3 Tapnite **Za** in vnesite e-poštni naslov prejemnika. Na dinamičnem seznamu se prikažejo ujemajoči stiki. Tapnite ustrezen zadetek ali nadaljujte z vpisovanjem popolnega e-poštnega naslova. Če želite dodati več prejemnikov, vnesite vejico (,) ali podpičje (;) in začnite vpisovati drugo ime. Če želite izbrisati prejemnika, tapnite .
- 4 Če želite izbrati e-poštni naslov, shranjen v imeniku, tapnite  in nato poiščite ter potrdite polje zraven polja prejemnika. Če želite dodati več prejemnikov, potrdite polja za zelene prejemnike. Ko končate, tapnite **Končano**.
- 5 Tapnite polje »Zadeva« in vnesite zadevo e-pošte.
- 6 Če želite priložiti datoteko, pritisnite  in nato tapnite **Priloži datoteko**. Izberite vrsto datoteke in nato s seznama datotek, ki se pojavi, tapnite datoteko, ki jo želite priložiti.
- 7 Tapnite polje za telo besedila in vnesite besedilo sporočila.
- 8 Če želite dodati polja »Kp« in/ali »Skp«, pritisnite  in nato tapnite **Pokaži polje »Kp« ali »Skp«**.
- 9 Če želite poslati e-pošto, tapnite .





Prejemanje e-poštnih sporočil

- 1 Ko imate odprt Začetni zaslon, tapnite .
 - 2 Poiščite in tapnite . V vašem privzetem e-poštnem računu se prikaže mapa »Prejeto«.
 - 3 Če želite preveriti drug e-poštni račun, ki ste ga nastavili v telefonu, tapnite vrstico z ikono  in nato izberite račun, ki ga želite preveriti. Če želite hkrati preveriti vse e-poštne račune, tapnite vrstico z ikono  in nato še **Vse mape**.
 - 4 Če želite prenesti nova sporočila, tapnite .
-  Če ste nastavili poslovni e-poštni račun, lahko frekvenco preverjanja nastavite na **Samodejno (potisno)**.



Branje e-poštnih sporočil

- 1 Ko imate odprt Začetni zaslon, tapnite .
- 2 Poiščite in tapnite . V vašem privzetem e-poštnem računu se prikaže mapa »Prejeto«. Če želite preveriti drug e-poštni račun, ki ste ga nastavili v telefonu, tapnite vrstico z ikono  in izberite račun, ki ga želite preveriti.
- 3 V e-poštnem nabiralniku se premikajte navzgor in navzdol in tapnite e-pošto, ki jo želite prebrati.
- 4 V polju za telo besedila, razmaknite dva prsta ali ju približajte, da povečate oz. pomanjšate prikazane elemente na ekranu.
- 5 Če želite prebrati naslednje ali prejšnje sporočilo, uporabite puščici naprej in nazaj.







Ogledovanje priloge e-poštnega sporočila

- 1 Ko imate odprt Začetni zaslon, tapnite .
- 2 Poiščite in tapnite . V vašem privzetem e-poštnem računu se prikaže mapa »Prejeto«. Če želite preveriti drug e-poštni račun, ki ste ga nastavili v telefonu, tapnite vrstico z ikono  in nato izberite račun, ki ga želite preveriti.
- 3 Poiščite in tapnite zeleno sporočilo v prejeti e-pošti. E-pošto s prilogami prepozna .
- 4 V telesu e-pošte tapnite zavihek priloge. Vse priloge so prikazane na seznamu.
- 5 Tapnite **Naloži** pod elementom priloge.
- 6 Ko se priloga prenese, tapnite **Prikaži** ali **Shrani**.





Shranjevanje pošiljateljevega e-poštnega naslova med osebe

- 1 Ko imate odprt Začetni zaslon, tapnite .
- 2 Poiščite in tapnite . V vašem privzetem e-poštnem računu se prikaže mapa »Prejeto«. Če želite preveriti drug e-poštni račun, ki ste ga nastavili v telefonu, tapnite vrstico z ikono  in nato izberite račun, ki ga želite preveriti.
- 3 Poiščite in tapnite zeleno sporočilo v prejeti e-pošti.
- 4 Tapnite ime pošiljatelja.
- 5 Tapnite **V redu**, ko vas telefon vpraša, ali želite dodati ime k stikom.
- 6 Izberite obstoječo osebo ali tapnite **Ustvari novo osebo**, če želite ustvariti novo.
- 7 Uredite podatke o osebi in tapnite **Dokončano**.





Odgovarjanje na e-poštno sporočilo

- 1 Ko imate odprt Začetni zaslon, tapnite .
- 2 Poiščite in tapnite . V vašem privzetem e-poštnem računu se prikaže mapa »Prejeto«. Če želite preveriti drug e-poštni račun, ki ste ga nastavili v telefonu, tapnite vrstico z ikono  in nato izberite račun, ki ga želite preveriti.
- 3 Poiščite in tapnite sporočilo, na katerega želite odgovoriti, in nato tapnite .
- 4 Če želite odgovoriti na vsa sporočila, tapnite  in nato še **Odgovori vsem**.
- 5 Vnesite svoj odgovor in tapnite .



Posredovanje e-poštnega sporočila

- 1 Ko imate odprt Začetni zaslon, tapnite .
- 2 Poiščite in tapnite . V vašem privzetem e-poštnem računu se prikaže mapa »Prejeto«. Če želite preveriti drug e-poštni račun, ki ste ga nastavili v telefonu, tapnite vrstico z ikono  in nato izberite račun, ki ga želite preveriti.
- 3 Poiščite in tapnite sporočilo, ki ga želite posredovati.
- 4 Tapnite  in nato **Naprej**.
- 5 Tapnite **Za** in vnesite naslov prejemnika.
- 6 Vnesite besedilo sporočila in nato tapnite .





Brisanje e-poštnega sporočila

- 1 Ko imate odprt Začetni zaslon, tapnite .
- 2 Tapnite . V vašem privzetem e-poštnem računu se prikaže mapa »Prejeto«. Če želite preveriti drug e-poštni račun, ki ste ga nastavili v telefonu, tapnite vrstico z ikono  in nato izberite račun, ki ga želite preveriti.
- 3 V e-poštnem nabiralniku potrdite polje za e-pošto, ki jo želite izbrisati, in tapnite .



Upravljanje e-pošte v paketih

- 1 Ko imate odprt Začetni zaslon, tapnite  in nato poiščite in tapnite . V vašem privzetem e-poštnem računu se prikaže mapa »Prejeto«. Če želite preveriti drug e-poštni račun, ki ste ga nastavili v telefonu, tapnite vrstico z ikono  in nato izberite račun, ki ga želite preveriti.
- 2 Potrdite polja za e-pošte, ki jih želite izbrati.
- 3 Ko končate, tapnite eno od ikon orodne vrstice, če želite izbrano e-pošto npr. premakniti v drugo mapo.

Pregledovanje map e-poštnega računa



- 1 Ko imate odprt Začetni zaslon, tapnite  in nato poiščite in tapnite . V vašem privzetem e-poštnem računu se prikaže mapa »Prejeto«. Če želite preveriti drug e-poštni račun, ki ste ga nastavili v telefonu, tapnite vrstico z ikono  in nato izberite račun, ki ga želite preveriti.
- 2 Če želite pregledati vse mape e-poštnega računa, tapnite .

Spreminjanje frekvence preverjanja v mapi »Prejeto«





- 1 Ko imate odprt Začetni zaslon, tapnite .
- 2 Poiščite in tapnite .
- 3 Pritisnite , nato pa tapnite **Nastavitve**.
- 4 Če uporabljate več e-poštnih računov, tapnite račun, ki ga želite prilagoditi.
- 5 Tapnite **Pogostost preverj. e-pošte** in izberite eno izmed možnosti.

Uporaba e-poštnih računov



Dodajanje e-poštnega računa v telefonu

- 1 Ko imate odprt Začetni zaslon, tapnite .
- 2 Poiščite in tapnite .
- 3 Pritisnite , nato pa tapnite **Nastavitve**.
- 4 Tapnite **Dodajanje računa**.
- 5 Vnesite e-poštni naslov in geslo, nato tapnite **Naprej**.
- 6 Če nastavev e-poštnega računa ni mogoče prenesti samodejno, namestitev dokončajte ročno. Za podrobnejše nastavitve se po potrebi obrnite na ponudnika e-poštne storitve.
- 7 Ko vas sistem pozove, vnesite ime za vaš e-poštni račun, tako da ga bo mogoče zlahka prepoznati. Isto ime bo prikazano v e-poštah, poslanih iz tega računa.
- 8 Ko končate, tapnite **Naprej**.

Nastavljanje e-poštnega računa kot privzetega

- 1 Ko imate odprt Začetni zaslon, tapnite .
 - 2 Poiščite in tapnite .
 - 3 Pritisnite , nato pa tapnite **Nastavitve**.
 - 4 Tapnite račun, ki ga želite uporabiti kot privzeti račun za sestavljanje in pošiljanje e-pošte.
 - 5 Označite potrditveno polje **Privzeti račun**. Mapa »Prejeto« privzetega računa se prikaže vsakič, ko odprete program »E-pošta«.
-  Če imate le en e-poštni račun, potem je ta samodejno nastavljen kot privzeti račun.

Odstranjevanje e-poštnega računa iz telefona



- 1 Ko imate odprt Začetni zaslon, tapnite .
- 2 Poiščite in tapnite **E-pošta**.
- 3 Pritisnite , nato pa tapnite **Nastavitve**.
- 4 Izberite račun, ki ga želite odstraniti.
- 5 Tapnite **Izbriši račun > V redu**.

Gmail™ in druge storitve Google™

Če imate Google™ Račun, lahko v programu Gmail™ v svojem telefonu berete, pišete in organizirate e-poštna sporočila. Ko v telefonu nastavite Google™ Račun, lahko tudi klepetate s prijatelji prek programa Google Talk™, sinhronizirate program za koledar v telefonu s svojim Google Koledarjem™ ter prenašate programe in igre iz storitve Google Play™.

-  Storitve in funkcije, ki so opisane v tem poglavju, morda niso podprte v vseh državah oz. regijah ali v vseh omrežjih in/ali pri vseh ponudnikih storitev na vseh območjih.

Nastavljanje Google™ Računa v telefonu

- 1 Ko imate odprt Začetni zaslon, tapnite .
 - 2 Poiščite in tapnite **Nastavitve > Računi in sinhronizacija > Dodaj račun > Google**.
 - 3 Če želite ustvariti Google™ Račun, sledite navodilom čarovnika za registracijo ali se prijavite, če že imate račun. Zdaj lahko telefon uporabljate s storitvami Gmail™, Google Talk™ in Google Calendar™.
-  V Google™ Račun se lahko prijavite oziroma ga ustvarite tudi v čarovniku za namestitve, ko prvič vklopite telefon. Lahko pa greste na splet in ustvarite račun na www.google.com/accounts.

Odpiranje aplikacije Gmail™

- 1 Na začetnem zaslonu Začetni zaslon tapnite .
- 2 Poiščite in tapnite **Gmail**.

Google Talk™

Google Talk™ omogoča neposredno sporočanje v telefonu, tako da lahko klepetate s prijatelji, ki tudi imajo to aplikacijo.

Zagon storitve Google Talk™

- 1 V Začetni zaslon tapnite .
- 2 Poiščite in tapnite **Talk**.

Odgovarjanje na neposredno sporočilo z aplikacijo Talk

- 1 Ko nekdo z aplikacijo **Talk** z vami vzpostavi stik, se v vrstici stanja prikaže .
- 2 Vrstico stanja povlecite navzdol, nato pa tapnite sporočilo in začnite klepetati.

Uvod v storitev Google Play™

Odprite Google Play™ in vstopite v svet programov in iger. Programe in igre lahko iščete v različnih kategorijah. Program ali igro lahko tudi ocenite in o njej pošljete povratne informacije.

Če želite uporabljati Google Play™, potrebujete račun Google™. Če želite več informacij, glejte *Nastavljanje Google™ Računa v telefonu* na strani 53.

- ! Google Play™ morda ni na voljo v vseh državah in regijah.

Odpiranje storitve Google Play™

- 1 Na začetnem zaslonu Začetni zaslon tapnite .
- 2 Poiščite in tapnite **Trgovina Play**.

Prenos iz storitve Google Play™

Prenašate lahko vse vrste programov iz storitve Google Play™, vključno z brezplačnimi.

Pred prenosom programov

Preden začnete postopek prenosa storitve Google Play™, preverite, ali imate delujočo internetno povezavo.

Ne pozabite tudi, da boste pri prenosu vsebine v telefon morali morda plačati stroške prenosa podatkov. Če želite več informacij, se obrnite na svojega operaterja.

Prenos brezplačnega programa

- 1 V trgovini Google Play™ z brskanjem po kategorijah ali s funkcijo za iskanje poiščite element, ki ga želite prenesti.
- 2 Tapnite element, če si želite ogledati njegove podrobnosti, sledite navodilom in dokončajte namestitev.

Prenos plačanega programa

- 1 V trgovini Google Play™ z brskanjem po kategorijah ali s funkcijo za iskanje poiščite element, ki ga želite prenesti.
- 2 Tapnite element, če si želite ogledati njegove podrobnosti, sledite navodilom na telefonu in dokončajte nakup.

Odpiranje prenesenega programa

- 1 V storitvi Google Play™, pritisnite  in nato tapnite **Moje aplikacije**.
- 2 Tapnite preneseni program.

- 💡 Do prenesenih programov lahko dostopate tudi na zaslonu s programi.

Brisanje podatkov programov

Občasno boste morali izbrisati podatke za program. To se lahko zgodi na primer pri polnem pomnilniku programa ali če želite počistiti rekorde za igro. V nekaterih programih boste želeli tudi izbrisati e-pošto in sporočila SMS ter MMS.

Čiščenje predpomnilnika programa

- 1 Ko imate odprt Začetni zaslon, tapnite .
- 2 Poiščite in tapnite **Nastavitve**.
- 3 Tapnite **Programi**.
- 4 Tapnite program, v katerem želite počistiti predpomnilnik.
- 5 Tapnite **Počisti predpomnilnik**.

- ! Iz nekaterih programov ni mogoče počistiti predpomnilnika.

Brisanje nameščene aplikacije

- 1 Ko imate odprt Začetni zaslon, tapnite .
 - 2 Poiščite in tapnite **Nastavitve**.
 - 3 Tapnite **Programi**.
 - 4 Izberite program, ki ga želite izbrisati.
 - 5 Tapnite **Odstranitev**.
- ! Nekaterih vnaprej nameščenih programov ni mogoče izbrisati.

Dovoljenja

Nekateri programi morajo za pravilno delovanje dostopati do delov vašega telefona. Takšen je, na primer, program za navigacijo, ki potrebuje dovoljenja za pošiljanje in prejemanje podatkovnega prometa ter za dostop do vašega položaja. Nekateri programi lahko zlorabijo svoja dovoljenja za krajo ali brisanje podatkov ali za javljanje vaših podatkov. Poskrbite, da namestite in nastavite potrebna dovoljenja samo za programe, ki jim zaupate.

Ogled dovoljenj aplikacije

- 1 Ko imate odprt Začetni zaslon, tapnite .
- 2 Poiščite in tapnite **Nastavitve**.
- 3 Tapnite **Programi**.
- 4 Tapnite zeleni program.
- 5 Če želite pregledati pomembne podrobnosti v razdelku **Dovoljenja**, se premaknite navzdol.

Nameščanje programov, ki niso iz storitve Google Play™

Z nameščanjem programov, ki imajo neznan ali nezanesljiv izvor, lahko poškodujete telefona. Telefon je privzeto nastavljen tako, da takšne namestitve blokira. Kljub temu pa lahko to nastavitve spremenite in dovolite nameščanje programov iz neznanih virov.

- ! Sony ne jamči za učinkovitost delovanja programov ali vsebin zunanjih proizvajalcev, ki jih v telefon prenesete s spleta ali na drug način. Sony prav tako ne odgovarja za morebitno škodo ali zmanjšano učinkovitost delovanja telefona, ki jo je mogoče pripisati prenosu vsebine zunanjega proizvajalca. Uporabljajte le vsebino iz zanesljivih virov. Če imate kakršna koli vprašanja, se obrnite na ponudnika vsebine.

Dovoljevanje nameščanja programov, ki niso programi iz storitve Google Play™

- 1 Ko imate odprt Začetni zaslon, tapnite .
- 2 Poiščite in tapnite **Nastavitve** > **Varnost**.
- 3 Potrdite potrditveno polje **Neznani viri**.

Storitev PlayNow™

Uporabite storitev PlayNow™, če želite prenašati programe, glasbo, igre, melodije zvonjenja in ozadja. Storitev PlayNow™ ponuja brezplačne in plačljive prenose.

- 💡 Storitev PlayNow™ ni na voljo v vseh državah.

Pred prenosom vsebin

Pred prenosom poskrbite, da imate povezavo z internetom. Morda boste morali v telefon vstaviti tudi pomnilniško kartico, s katero boste prenašali vsebine.

- ! Ko prenesete vsebino v svoj telefon, boste morda morali plačati za količino podatkov, ki ste jih prenesli. Za informacije o stroških prenosa podatkov za svojo državo se obrnite na svojega operaterja.

Zagon funkcije PlayNow™

- 1 Na začetnem zaslonu Začetni zaslon tapnite .
- 2 Poiščite in tapnite .

Prenosi iz storitve PlayNow™

Iz storitve PlayNow™ lahko neposredno v telefon prenesete številno različno vsebino. Izbirate lahko med mnogimi programi, igrami, glasbo, načini zvonjenja in drugimi vsebinami. Upoštevajte, da se možnosti plačila za plačljive programe lahko razlikujejo glede na državo.

Prenos elementa PlayNow v telefon



- 1 Ko imate odprt Začetni zaslon, tapnite .
- 2 Poiščite in tapnite **PlayNow™**.
- 3 Z brskanjem po kategorijah ali s funkcijo za iskanje poiščite element, ki ga želite prenesti.
- 4 Tapnite element, če si želite ogledati podrobnosti.
- 5 Če želite začeti nakup, kliknite »Kupi zdaj!« Ko je veljavnost nakupa preverjena, lahko začnete prenašati vsebino.

Organiziranje



Koledar

Vaš telefon ima koledar za upravljanje vašega urnika. Če imate Google™ Račun, lahko koledar v telefonu sinhronizirate s spletnim koledarjem. Glejte *Sinhroniziranje podatkov v telefonu* na strani 62.



Nastavljanje pogleda koledarja

- 1 Ko imate odprt Začetni zaslon, tapnite  in nato poiščite in tapnite **Koledar**.
- 2 Pritisnite  in izberite eno izmed možnosti.

Ogled več koledarjev

- 1 Ko imate odprt Začetni zaslon, tapnite  in nato poiščite in tapnite **Koledar**.
- 2 Pritisnite , nato pa tapnite **Moji koledarji**.
- 3 Izberite koledarje, ki si jih želite ogledati.

Ustvarjanje dogodka v koledarju



- 1 Ko imate odprt Začetni zaslon, tapnite  in nato tapnite **Koledar**.
- 2 Pritisnite , nato pa tapnite **Nov dogodek**.
- 3 Vnesite ime, čas, mesto in opis dogodka.
- 4 Če želite, v možnosti **Ponovitev** izberite drugo možnost.
- 5 Izberite opomnik za dogodek. Če želite dodati nov opomnik za dogodek, tapnite .
- 6 Tapnite **Shrani**.

- 💡 Ko se bliža čas dogodka, telefon predvaja kratek zvok, da vas opomni. Prav tako se v vrstici stanja prikaže .

Ogled dogodkov v koledarju

- 1 Ko imate odprt Začetni zaslon, tapnite  in nato tapnite **Koledar**.
- 2 Tapnite dogodek, ki si ga želite ogledati.

Spreminjanje nastavitve koledarja

- 1 Ko imate odprt Začetni zaslon, tapnite  in nato tapnite **Koledar**.
- 2 Pritisnite , nato pa tapnite **Več > Nastavitve**.
- 3 Tapnite nastavitve, ki jo želite spremeniti, in jo po želji uredite.

Budilka

Telefon lahko uporabite kot budilko in kot zvok budilke izberete kateri koli zvok v telefonu. Če je telefon izklopljen, se budilka ne vklopi. Če je telefon v tihem načinu, se budilka kljub temu vklopi.

Odpiranje budilke

- 1 Ko imate odprt Začetni zaslon, tapnite .
- 2 Poiščite in tapnite **Ura**.
- 3 Tapnite **Nastavi alarm**.

Nastavitev novega alarma

- 1 Ko imate odprt začetni zaslon, tapnite .
- 2 Poiščite in tapnite **Ura**.
- 3 Tapnite **Nastavi alarm**.
- 4 Tapnite **Dodaj alarm**.
- 5 Tapnite **Čas** in prilagajajte čas tako, da se premikate gor in dol.
- 6 Tapnite **Nastavi**.
- 7 Če želite, uredite še druge nastavitve alarma.
- 8 Tapnite **V redu**.

Urejanje obstoječega alarma

- 1 Ko imate odprt Začetni zaslon, tapnite .
- 2 Poiščite in tapnite **Ura**.
- 3 Tapnite **Nastavi alarm**.
- 4 Tapnite alarm, ki ga želite urediti.
- 5 Tapnite **Čas**.
- 6 Pomikajte se navzgor oziroma navzdol, da prilagodite čas.
- 7 Tapnite **Nastavi**.
- 8 Če želite, uredite še druge nastavitve alarma.
- 9 Tapnite **V redu**.

- ! Prikazana oblika zapisa časa za alarm je enaka kot oblika zapisa, ki jo izberete za splošno nastavitve časa, na primer 12-urna ali 24-urna.

Izklop alarma

- 1 Ko imate odprt Začetni zaslon, tapnite .
- 2 Poiščite in tapnite **Ura**.
- 3 Tapnite **Nastavi alarm**.
- 4 Počistite potrditveno polje poleg alarma, ki ga želite deaktivirati.

Vklop obstoječega alarma

- 1 Ko imate odprt Začetni zaslon, tapnite .
- 2 Poiščite in tapnite **Ura**.
- 3 Tapnite **Nastavi alarm**.
- 4 Označite potrditveno polje poleg alarma, ki ga želite aktivirati.

Brisanje alarma

- 1 Ko imate odprt Začetni zaslon, tapnite .
- 2 Poiščite in tapnite **Ura**.
- 3 Tapnite **Nastavi alarm**.
- 4 Dotakniti se alarma, ki ga želite izbrisati, in ga pridržite.
- 5 Tapnite **Izbriši alarm** in nato **V redu**.

Nastavljanje načina zvonjenja za alarm

- 1 Ko imate odprt Začetni zaslon, tapnite .
- 2 Poiščite in tapnite **Ura**.
- 3 Tapnite **Nastavi alarm**.
- 4 Tapnite alarm, ki ga želite urediti.
- 5 Tapnite **Način zvonjenja** in izberite eno izmed možnosti.
- 6 Tapnite **Konec** in nato **V redu**.

Nastavljanje ponavljajočega se alarma

- 1 Ko imate odprt Začetni zaslon, tapnite .
- 2 Poiščite in tapnite **Ura**.
- 3 Tapnite **Nastavi alarm**.
- 4 Tapnite alarm, ki ga želite urediti.
- 5 Tapnite **Ponovitev**.
- 6 Označite potrditvena polja za želene dni in tapnite **V redu**.
- 7 Tapnite **V redu**.



Nastavitev naslova za alarm

- 1 Ko imate odprt Začetni zaslon, tapnite .
- 2 Poiščite in tapnite **Ura**.
- 3 Tapnite **Nastavi alarm**.
- 4 Tapnite alarm, ki ga želite urediti.
- 5 Tapnite **Oznaka** in vnesite ime alarma.
- 6 Tapnite **V redu**.

Aktiviranje funkcije vibriranja za alarm

- 1 Ko imate odprt Začetni zaslon, tapnite .
- 2 Poiščite in tapnite **Ura**.
- 3 Tapnite **Nastavi alarm**.
- 4 Tapnite alarm, ki ga želite urediti.
- 5 Označite potrditveno polje **Vibriranje**, nato tapnite **V redu**.

Nastavljanje vklopa alarma, ko je telefon v tihem načinu

- 1 Ko imate odprt Začetni zaslon, tapnite .
- 2 Poiščite in tapnite **Ura**.
- 3 Tapnite **Nastavi alarm**.
- 4 Pritisnite , nato pa tapnite **Nastavitve**.
- 5 Potrdite potrditveno polje **Alarm v tihem načinu**.

Vključitev dremanja, ko se alarm vklopi

- Ko se alarm vklopi, tapnite **Dremanje**.



Izklop alarma, ko se vklopi

- Ko se alarm vklopi, tapnite **Opusti**.

Optično branje s programom NeoReader™

Uporabite telefon kot optični bralnik črtnih kod, če želite izvesti več o elementih, ki jih pregledate. V oglaševanju v reviji na primer opazite plašč in želite poiskati najbližnjo prodajalno, kjer plašč lahko kupite. Če oglaševanje vsebuje berljivo črtno kodo, jo program NeoReader™ uporabi za dostop do mobilne spletne vsebine, na primer do spletne strani z več podatki o izdelku ali do zemljevida bližnjih trgovin. Program NeoReader™ podpira večino standardnih vrst črtnih kod.

Zagon aplikacije NeoReader™

- 1 Na začetnem zaslonu Začetni zaslon tapnite .
- 2 Poiščite in tapnite  NeoReader™.

Optično branje črtne kode

- 1 Ko je program NeoReader™ odprt, pridržite kamero telefona nad črtno kodo, dokler v iskalu ni vidna celotna črna koda.
- 2 Telefon samodejno optično prebere črtno kodo in zavibrira, ko črtno kodo prepozna. Če črtne kode ni bilo mogoče prepoznati, tapnite  in kodo preglejte ročno.









! Nekateri črtni kodovi so za optično branje morda premajhni.

Ročno vnašanje črtne kode

- 1 Odprite program NeoReader™ in tapnite .
- 2 Tapnite besedilno polje in vnesite številke črtne kode.

Pregled menija v programu NeoReader™

V programu NeoReader™ so na voljo naslednje možnosti menija:

-  Zajemite črtno kodo z večjo ločljivostjo slike v primerih, ko program NeoReader™ samodejno ne prepozna črtne kode.
-  Ročno vnesite številke črtne kode. To možnost lahko uporabite, če ima fotoaparat težave pri branju črtne kode.
-  Oglejte si seznam predhodno skeniranih črtnih kod.
-  Izberite nastavitve za uporabo programa NeoReader™.
-  Oglejte si informacije o programu NeoReader™.
-  Preberite več o različnih vrstah črtnih kod in o načinu uporabe programa NeoReader™.
-  Izberite osebne nastavitve, kot je jezik ali država. Te informacije se uporabijo za prilagajanje vsebine črtne kode.
-  Pošljite sporočilo SMS in povabite prijatelja k prenosu programa NeoReader™.

Sinhroniziranje podatkov v telefonu

Glede na programe, ki ste jih namestili na telefon, lahko imenik, e-pošto, dogodke na koledarju in druge informacije s telefonom sinhronizirate iz več e-poštnih računov, storitev za sinhronizacijo in drugih vrst računov. Sinhronizacija telefona z drugimi informacijskimi viri je enostaven in praktičen način, da ostanete ažurni.

Lahko:

- dostopate do storitev Gmail™, Google Koledar™, Google stiki™, zaznamkov Google™ Chrome™ in drugih storitev Google, ki jih uporabljate.
- dostopate do programov za poslovno e-pošto, poslovni imenik in poslovni koledar.
- dostopate do stikov, koledarja in albumov v storitvi Facebook™ ter drugih storitev, ki jih uporabljate.
- sinhronizirate telefon z internetnim strežnikom s standardom SyncML™.



Sinhronizacija s storitvijo Google™

Sinhronizirajte telefon z različnimi storitvami Google™ in ohranite ažurnost svojih informacij, ne glede na to, na kateri napravi uporabljate račun Google™. Na primer, sinhronizirate lahko stike, Gmail™, koledar in podatke spletnega brskalnika.

Nastavitev računa Google™ v telefonu za samodejno sinhronizacijo

- 1 Ko imate odprt Začetni zaslon, tapnite .
- 2 Tapnite **Nastavitve > Računi in sinhronizacija**.
- 3 Prepričajte se, da je sinhronizacija vključena, tako da se programi lahko sinhronizirajo samodejno.
- 4 Tapnite **Dodaj račun > Google**.
- 5 Če želite ustvariti račun Google™, sledite postopku v čarovniku za registracijo, če pa račun že imate, se prijavite.
- 6 Tapnite **Naprej**.
- 7 Tapnite račun Google™, ki ste ga ustvarili, nato pa tapnite elemente, ki jih želite sinhronizirati.

Ročno sinhroniziranje z računom Google™

- 1 Na začetnem zaslonu Začetni zaslon tapnite .
- 2 Tapnite **Nastavitve > Računi in sinhronizacija**.
- 3 Tapnite račun Google™, ki ga želite sinhronizirati.
- 4 Pritisnite , nato pa tapnite **Sinhroniziraj**.



Sinhroniziranje programa z računom Google™

- 1 Ko imate odprt Začetni zaslon, tapnite .
- 2 Tapnite **Nastavitve > Računi in sinhronizacija**.
- 3 Tapnite račun Google™, ki ga želite sinhronizirati. Seznam prikazanih programov, ki jih je mogoče sinhronizirati račun Google.
- 4 Tapnite program, ki ga želite sinhronizirati z računom Google.

Sinhronizacija podatkov spletnega brskalnika z brskalnikom Google™ Chrome™

- 1 Ko imate odprt Začetni zaslon, tapnite .
- 2 Tapnite **Nastavitve > Računi in sinhronizacija**.
- 3 Tapnite račun Google™, ki ga želite sinhronizirati, nato pa tapnite **Sinhronizacija brskalnika**.

Odstranjevanje računa Google™ iz telefona

- 1 Ko imate odprt Začetni zaslon, tapnite .
- 2 Tapnite **Nastavitve > Računi in sinhronizacija**.
- 3 Tapnite račun Google™, ki ga želite odstraniti s seznama računov.
- 4 Pritisnite , nato pa tapnite **Odstrani račun**.
- 5 Znova tapnite **Odstrani račun** za potrditev.

Sinhronizacija vaše službene e-pošte, koledarja in stikov

Dostopajte do svojih e-poštnih sporočil, sestankov v koledarju in stikov neposredno iz telefona. Pregledujte in upravljajte jih tako preprosto, kot bi jih v računalniku. Po namestitvi lahko podatke najdete v programih **E-pošta**, **Koledar** in **Imenik**.

- ! Če želite dostopati do funkcionalnosti, ki je opisana zgoraj, morajo biti vaši službeni podatki shranjeni na strežniku Microsoft® Exchange.

Nastavljanje poslovnega e-poštnega računa, koledarja in stikov v telefonu

- 1 Ko imate odprt Začetni zaslon, tapnite .
- 2 Tapnite **Nastavitve > Računi in sinhronizacija**.
- 3 Zagotovite, da je sinhronizacija vklopljena, tako da se podatki lahko samodejno sinhronizirajo glede na nastavljeni interval sinhronizacije.
- 4 Tapnite **Dodaj račun > Podjetje**.
- 5 Vnesite svoj poslovni e-poštni naslov in geslo.
- 6 Tapnite **Naprej**. Telefon pridobiva podatke o vašem računu. Če pride do napake, se obrnite na skrbnika omrežja v podjetju, ki vam bo podal več informacij denimo o imenu domene in naslovu strežnika Exchange.
- 7 Če želite strežniku podjetja omogočiti nadzor nad svojim telefonom, tapnite **V redu**.
- 8 Izberite podatke, ki jih želite sinhronizirati s telefonom, denimo stike in vnose koledarja.
- 9 Po želji aktivirajte skrbnika naprave, ki bo strežniku podjetja omogočil nadzor nad določenimi varnostnimi funkcijami telefona. Strežniku podjetja lahko na primer omogočite, da nastavi pravila gesla in šifriranje pomnilnika.
- 10 Ko ste končali z nastavitvami, vnesite ime poslovnega računa, ki ga bo mogoče zlahka prepoznati.

Urejanje nastavitve poslovne e-pošte, koledarja in stikov

- 1 V Začetni zaslon tapnite .
- 2 Tapnite **Nastavitve > Računi in sinhronizacija** in izberite svoj poslovni račun.
- 3 Tapnite **Nastavitve računa**.
- 4 Spremenite nastavitve po svojih potrebah. Lahko npr. določite:
 - kako pogosto želite samodejno preverjanje novih e-poštnih sporočil.
 - prenos poslovnega koledarja in stikov v telefon.
 - nastavitve strežnika pri možnosti **Nastavitve dohodne pošte**.

Nastavljanje intervala sinhronizacije za poslovni račun

- 1 Ko imate odprt Začetni zaslon, tapnite .
- 2 Tapnite **Nastavitve > Računi in sinhronizacija** in izberite svoj poslovni račun.
- 3 Tapnite **Nastavitve računa**.
- 4 Tapnite **Pogostost preverj. e-pošte** in izberite eno izmed možnosti intervala.

Odstranjevanje poslovnega računa iz telefona

- 1 V Začetni zaslon tapnite .
- 2 Tapnite **Nastavitve > Računi in sinhronizacija**, nato pa tapnite vaš poslovni račun.
- 3 Tapnite **Odstrani račun**.
- 4 Ponovno tapnite **Odstrani račun** za potrditev.



Sinhronizacija z omrežjem Facebook™

Facebook™ lahko v telefonu uporabljate na dva načina. Za dostop do spletnega računa Facebook lahko uporabite standardni program Facebook, lahko pa sinhronizirate svoj račun Facebook s telefonom in pridobite neposreden dostop do vsebine Facebooka prek drugih programov. S programom Timescape™ lahko npr. objavljate sporočila v storitvi Facebook in dostopate do vnosov koledarja, fotografij in stikov Facebook iz sorodnih programov v telefonu, denimo iz programa Koledar. Če želite sinhronizirati telefon s storitvijo Facebook, morate najprej nastaviti račun za integracijo s storitvijo Facebook – rešitev, ki jo je razvilo podjetje Sony za lažjo integracijo.



Nastavitev računa za integracijo s storitvijo Facebook™ v telefonu

- 1 Ko imate odprt Začetni zaslon, tapnite .
 - 2 Tapnite **Nastavitve > Računi in sinhronizacija**.
 - 3 Zagotovite, da je sinhronizacija vklopljena, tako da programi lahko samodejno sinhronizirajo podatke.
 - 4 Tapnite **Dodaj račun > Facebook v telefonu Xperia™**.
 - 5 Sledite zaslonskim navodilom za ustvarjanje računa za integracijo s storitvijo Facebook™ oz. se prijavite, če že imate račun.
- 💡 Račun za integracijo telefona s storitvijo Facebook™ lahko nastavite tudi tako, da potrdite potrditveno polje **Integr. s storit. Facebook** pod možnostjo **Nastavitve > Xperia™ > Facebook v telefonu Xperia™**.

Ročno sinhroniziranje z računom za integracijo s storitvijo Facebook™

- 1 Ko imate odprt Začetni zaslon, tapnite .
- 2 Tapnite **Nastavitve > Računi in sinhronizacija**.
- 3 Tapnite račun **Facebook v telefonu Xperia™**.
- 4 Pritisnite , nato pa tapnite **Sinhroniziraj**.

Odstranjevanje računa za integracijo s storitvijo Facebook™ iz telefona

- ⚠️ Ko odstranite račun za integracijo s storitvijo Facebook™ iz svojega telefona, se povezani spletni račun Facebook ne izbrise in še vedno lahko do njega dostopate z računalnikom.
- 1 Ko imate odprt Začetni zaslon, tapnite .
 - 2 Tapnite **Nastavitve > Računi in sinhronizacija**.
 - 3 Tapnite račun **Facebook v telefonu Xperia™**.
 - 4 Pritisnite , nato pa tapnite **Odstrani račun**.
 - 5 Znova tapnite **Odstrani račun** za potrditev.



Sinhronizacija s standardom SyncML™

Sinhronizirajte telefon z internetnim strežnikom s standardom SyncML™. Oglejte si in upravljajte stike, koledar in zaznamke tako preprosto, kot to naredite v računalniku.

Nastavljanje računa SyncML™ v telefonu

- 1 Ko imate odprt Začetni zaslon, tapnite .
 - 2 Poiščite in tapnite **Nastavitve > Računi in sinhronizacija**.
 - 3 Zagotovite, da je sinhronizacija vklopljena, tako da se podatki lahko samodejno sinhronizirajo glede na nastavljeni interval.
 - 4 Tapnite **Dodaj račun > SyncML**.
 - 5 Tapnite račun, naslov strežnika, polja uporabniškega imena in gesla ter vnesite zahtevane informacije.
 - 6 Tapnite **Interval sinhronizacije** in izberite, kako pogosto želite samodejno sinhronizirati telefon.
 - 7 Tapnite element, ki ga želite sinhronizirati, denimo osebe. Nato vnesite naslov strežnika, uporabniško ime in geslo. Ta korak ponovite za vse elemente, ki jih želite sinhronizirati.
 - 8 Ko končate, tapnite **Dokončano**.
- ⚠️ Če želite več informacij o nastavitvah računa, se obrnite na ponudnika storitve SyncML™.

Ročno sinhroniziranje računa SyncML™

- 1 Ko imate odprt Začetni zaslon, tapnite .
- 2 Tapnite **Nastavitve > Računi in sinhronizacija**.
- 3 Tapnite račun SyncML™, ki ga želite sinhronizirati.
- 4 Pritisnite , nato pa tapnite **Sinhroniziraj**.

Nastavljanje intervala sinhronizacije

- 1 Ko imate odprt Začetni zaslon, tapnite .
- 2 Tapnite **Nastavitve > Računi in sinhronizacija**, nato pa tapnite račun SyncML™.
- 3 Tapnite **Nastavitve računa**.
- 4 Tapnite **Interval sinhronizacije** in izberite eno izmed možnosti intervala.

Odstranjevanje računa SyncML™ iz telefona

- 1 Ko imate odprt Začetni zaslon, tapnite .
- 2 Tapnite **Nastavitve > Računi in sinhronizacija**, nato pa tapnite račun SyncML™.
- 3 Tapnite **Odstrani račun**.
- 4 Znova tapnite **Odstrani račun** za potrditev.

Vzpostavljanje povezave z brezžičnimi omrežji

Tehnologija Wi-Fi® vam omogoča brezžični dostop do interneta prek telefona. Tako lahko brskate po spletu in uporabljate cenejše klice ter prenose podatkov.

Če ima vaše podjetje ali organizacija navidezno zasebno omrežje (VPN), lahko povezavo s tem omrežjem vzpostavite prek telefona. Prek navideznega zasebnega omrežja (VPN) lahko na primer dostopate do intranetov in drugih internih storitev podjetja.





Wi-Fi®,

Tehnologija Wi-Fi® vam omogoča brezžični dostop do interneta s telefonom. Če želite dostopati do interneta prek povezave Wi-Fi®, morate biti v dosegu omrežja Wi-Fi® in se z njim povezati. Moč signala omrežja Wi-Fi® se lahko razlikuje glede na lokacijo telefona. Če se premaknete bližje dostopni točki Wi-Fi®, se bo morda povečala moč signala.

Pred uporabo brezžičnega omrežja Wi-Fi®





Če želite brskati po internetu s pomočjo povezave Wi-Fi®, morate poiskati razpoložljiva omrežja Wi-Fi® in se z njim povezati, nato pa odpreti internetni brskalnik. Moč signala omrežja Wi-Fi® se lahko razlikuje glede na lokacijo telefona. Če se premaknete bližje dostopni točki Wi-Fi®, se poveča moč signala.

Vklop omrežja Wi-Fi®

- 1 Ko imate odprt Začetni zaslon, tapnite .
- 2 Poiščite in tapnite **Nastavitve**.
- 3 Tapnite  zraven **Wi-Fi**, tako da se  spremeni v . Telefon poišče razpoložljiva omrežja Wi-Fi®.

! Omogočanje povezave Wi-Fi® lahko traja nekaj sekund.

Vzpostavljanje povezave z omrežjem Wi-Fi®

- 1 Ko imate odprt Začetni zaslon, tapnite .
 - 2 Poiščite in tapnite **Nastavitve**.
 - 3 Zagotovite, da je funkcija Wi-Fi® vklopljena. Tapnite **Wi-Fi**.
 - 4 Prikazana so omrežja Wi-Fi®, ki so na voljo. Omrežja, ki so na voljo, lahko odprete in zavarujete. Odprta omrežja prepoznate po , zavarovana omrežja pa po  zraven imena omrežja Wi-Fi®.
 - 5 Tapnite omrežje Wi-Fi® in se povežite z njim. Če poskušate vzpostaviti povezavo z varnim omrežjem Wi-Fi®, boste morali vnesti geslo. Ko vzpostavite povezavo, je v vrstici stanja prikazana ikona .
- ! Telefon si zapomni omrežja Wi-Fi®, s katerimi ste vzpostavili povezavo. Ko boste naslednjič prišli v območje omrežja Wi-Fi®, s katerim ste že imeli vzpostavljeno povezavo, bo telefon samodejno vzpostavil povezavo z njim.
- 💡 Ponekod odprta omrežja Wi-Fi® zahtevajo, da se najprej prijavite na določeno spletno stran, preden imate omogočen dostop do omrežja. Za več informacij se obrnite na ustreznega skrbnika omrežja Wi-Fi®.

Vzpostavljanje povezave z drugim omrežjem Wi-Fi®

- 1 Ko imate odprt Začetni zaslon, tapnite .
- 2 Poiščite in tapnite **Nastavitve** > **Wi-Fi**. Prikazana so znana omrežja Wi-Fi®.
- 3 Tapnite drugo omrežje Wi-Fi®, če želite z njim vzpostaviti povezavo.

Ročno pregledovanje omrežij Wi-Fi®

- 1 Ko imate odprt Začetni zaslon, tapnite .
- 2 Poiščite in tapnite **Nastavitve > Wi-Fi**.
- 3 Tapnite **Pregled**. Telefon išče omrežja Wi-Fi® in na seznamu prikaže omrežja, ki so na voljo.
- 4 Na seznamu tapnite omrežje Wi-Fi®, s katerim želite vzpostaviti povezavo.



Napredne nastavitve omrežja Wi-Fi®

Preden ročno dodate omrežje Wi-Fi®, morate v telefonu vklopiti nastavev omrežja Wi-Fi®.

Stanje omrežja Wi-Fi®

Ko imate vzpostavljeno povezavo z omrežjem Wi-Fi® ali ko so v vaši bližini na voljo omrežja Wi-Fi®, si lahko ogledate njihovo stanje. Telefon lahko tudi nastavite tako, da vas obvesti, ko zazna odprto omrežje Wi-Fi®.

Omogočanje obvestil omrežja Wi-Fi®

- 1 Vključite funkcijo Wi-Fi®, če še ni vklopljena.
- 2 Ko imate odprt Začetni zaslon, tapnite .
- 3 Poiščite in tapnite **Nastavitve > Wi-Fi**.
- 4 Pritisnite .
- 5 Tapnite **Dodatno**.
- 6 Označite potrditveno polje **Obvestila o omrežjih**.

Ročno dodajanje omrežja Wi-Fi®

- 1 Ko imate odprt Začetni zaslon, tapnite .
- 2 Poiščite in tapnite **Nastavitve > Wi-Fi**.
- 3 Tapnite **Dodaj omrežje**.
- 4 Vnesite **SSID omrežja** za omrežje.
- 5 Tapnite polje **Varnost**, da izberete vrsto varnosti.
- 6 Po potrebi vnesite geslo.
- 7 Tapnite **Shrani**.

! Če želite pridobiti ime in geslo SSID-ja omrežja, se obrnite na skrbnika omrežja Wi-Fi®.

Prikazovanje podrobnih informacij o povezanem omrežju Wi-Fi®

- 1 Ko imate odprt Začetni zaslon, tapnite .
- 2 Poiščite in tapnite **Nastavitve > Wi-Fi**.
- 3 Tapnite omrežje Wi-Fi®, s katerim imate trenutno vzpostavljeno povezavo. Prikazane so podrobne informacije o omrežju.

Pravilnik stanja pripravljenosti za povezave Wi-Fi®

Z dodajanjem pravilnika stanja pripravljenosti za povezave Wi-Fi® lahko določite čas preklopa iz povezave Wi-Fi na mobilno podatkovno povezavo.

! Če nimate vzpostavljene povezave z omrežjem Wi-Fi®, telefon za dostop do interneta uporablja mobilno podatkovno povezavo (če ste jo v telefonu nastavili in omogočili).

Dodajanje pravilnika stanja pripravljenosti za Wi-Fi®

- 1 Ko imate odprt Začetni zaslon, tapnite .
- 2 Poiščite in tapnite **Nastavitve > Wi-Fi**.
- 3 Pritisnite .
- 4 Tapnite **Napredno**.
- 5 Tapnite **Ohr. Wi-Fi v st. pripravljenosti**.
- 6 Izberite eno od možnosti.

Souporaba mobilne podatkovne povezave telefona

S pomočjo kabla USB lahko souporabljate mobilno podatkovno povezavo telefona na računalniku. Temu postopku se reče »USB tethering«. Podatkovno povezavo telefona lahko hkrati souporabljate z do osmimi napravami, in sicer tako, da telefon pretvorite v vročo točko Wi-Fi®.

Kadar telefon souporablja podatkovno povezavo, se lahko v vrstici stanja ali v podoknu za obvestila pojavijo naslednje ikone:



Aktiven »USB tethering«



Aktivna prenosna vroča točka Wi-Fi®



Aktivna »USB tethering« ter prenosna vroča točka

Souporaba podatkovne povezave telefona prek kabla USB

- 1 Prekinite vse povezave telefona prek kabla USB.
 - 2 Telefon priključite v računalnik s kablom USB, ki ste ga dobili ob nakupu mobilnega telefona.
 - 3 Ko imate odprt Začetni zaslon, tapnite .
 - 4 Poiščite in tapnite **Nastavitve > Več ... > Internet in prenosna dostopna točka**.
 - 5 Označite potrditveno polje **Omejevanje napr. USB**. Telefon začne souporabljati mobilno podatkovno omrežje z računalnikom prek povezave USB. V vrstici stanja in podoknu z obvestili se prikaže tekoče obvestilo.
 - 6 Ko želite ustaviti souporabo podatkovne povezave, opustite potrditveno polje **Omejevanje napr. USB** ali prekinite povezavo s kablom USB.
- ! Podatkovne povezave telefona ter kartice SD ni mogoče hkrati souporabljati prek kabla USB. Če želite več informacij, preberite članek *Povezovanje telefona z računalnikom* na strani 110.
- 💡 Za vzpostavitev povezave prek kabla USB boste morda morali pripraviti računalnik. Obiščite spletno mesto android.com/tether, kjer boste dobili najnovejše informacije.

Souporaba podatkovne povezave telefona kot prenosno vročo točko Wi-Fi®

- 1 Ko imate odprt Začetni zaslon, tapnite .
- 2 Poiščite in tapnite **Nastavitve > Več ... > Internet in prenosna dostopna točka**.
- 3 Tapnite **Nastavitev dostopne točke Wi-Fi**.
- 4 Vnesite **SSID omrežja** za omrežje. Tapnite polje **Varnost**, da izberete vrsto varnosti.
- 5 Po potrebi vnesite geslo.
- 6 Tapnite **Shrani**.
- 7 Označite potrditveno polje **Prenosna dostopna točka Wi-Fi**. Telefon začne oddajati svoje omrežno ime za Wi-Fi® (SSID). Na to omrežje lahko se lahko sedaj poveže do 8 računalnikov ali drugih naprav.
- 8 Ko želite ustaviti souporabo podatkovne povezave prek Wi-Fi®, opustite potrditveno polje **Prenosna dostopna točka Wi-Fi**.

Preimenovanje ali zavarovanje prenosne vroče točke

- 1 Ko imate odprt Začetni zaslon, tapnite .
- 2 Poiščite in tapnite **Nastavitve > Več ... > Internet in prenosna dostopna točka**.
- 3 Tapnite **Nastavitev dostopne točke Wi-Fi**.
- 4 Vnesite **SSID omrežja** za omrežje.
- 5 Če želite izbrati vrsto varnosti, tapnite polje **Varnost**.
- 6 Po potrebi vnesite geslo.
- 7 Tapnite **Shrani**.

Navidezna zasebna omrežja (VPN)

Uporabite svoj telefon, da se povežete z navideznimi zasebnimi omrežji (VPN), s katerimi lahko dostopate do virov v zaščitenem krajevnem omrežju izven dejanskega omrežja. Povezave VPN na primer pogosto uporabljajo podjetja in izobraževalne ustanove za svoje

uporabnike, ki morajo dostopati do intraneta in drugih notranjih storitev, ko so izven notranjega omrežja, na primer med potovanjem.

Povezave VPN lahko nastavite na številne načine, odvisno od omrežja. V nekaterih omrežjih boste morali prenesti in namestiti varnostni certifikat za svoj telefon. Glejte *Povezovanje telefona z računalnikom* na strani 110 za več informacij o prenosu vsebine v svoj telefon. Za podrobne informacije o pripravi povezave z vašim navideznim zasebnim omrežjem se obrnite na omrežnega skrbnika v svojem podjetju ali organizaciji.

Dodajanje navideznega zasebnega omrežja

- 1 Ko imate odprt Začetni zaslon, tapnite .
- 2 Poiščite in tapnite **Nastavitve > Več ... > VPN**.
- 3 Tapnite **Dodaj omrežje VPN**.
- 4 Izberite vrsto omrežja VPN, ki ga želite dodati.
- 5 Vnesite nastavitve VPN.
- 6 Tapnite **Shrani**.

Vzpostavljanje povezave z navideznim zasebnim omrežjem

- 1 Ko imate odprt Začetni zaslon, tapnite .
- 2 Poiščite in tapnite **Nastavitve > Več ... > VPN**.
- 3 Na seznamu omrežij, ki so na voljo, tapnite omrežje VPN, s katerim želite vzpostaviti povezavo.
- 4 Vnesite zahtevane podatke.
- 5 Tapnite **Vzpostavi povezavo**.

Prekinitev povezave z navideznim zasebnim omrežjem

- 1 Vrstico stanja povlecite navzdol.
- 2 Tapnite obvestilo za povezavo VPN, da jo izključite.

Spletni brskalnik

Uporabite brskalnik, če želite pregledovati spletne strani, jih dodajati kot zaznamke in strani shranjevati za prikaz brez povezave. Hkrati lahko odprete do 16 oken, med katerimi preprosto preklapljate. Če strani ne želite pregledovati v mobilni različici, lahko zahtevate tudi namizno različico strani.

Odpiranje spletnega brskalnika

- 1 Ko imate odprt Začetni zaslon, tapnite .
- 2 Poiščite in tapnite .

Brskanje po spletu

Vrstica za iskanje in naslovna vrstica

Uporabite vrstico za iskanje in naslovno vrstico, če želite brskati po spletu.



- 1 Prikažite napredovanje prenosa trenutne spletne strani
- 2 Vnesite besedo za iskanje, da poiščete spletno stran ali vnesite naslov spletne strani, da naložite spletno stran
- 3 Prekličite prenos trenutne spletne strani

- 💡 Včasih, ko se spletna stran že prenese, vrstica za iskanje in naslovna vrstica nista prikazani. Pojavita se znova, ko podrsate po ekranu navzdol.

Obisk spletne strani

- 1 Tapnite iskalno in naslovno besedilno polje, da aktivirate številsko tipkovnico.
- 2 Vnesite spletni naslov.
- 3 Tapnite **Pojdi**.

Iskanje spletne strani

- 1 Tapnite iskalno in naslovno besedilno polje, da aktivirate številsko tipkovnico.
- 2 Vnesite besedo za iskanje.
- 3 Tapnite **Pojdi**.

Izhod iz spletnega brskalnika

- Med brskanjem pritisnite .
- 💡 Ko znova odprete brskalnik, tudi če ste telefon vmes znova zagnali, bo brskalnik natanko takšen, kot je bil, tik preden ste ga zaprli. Odprto bo na primer enako število oken.

Prebiranje spletnih strani

Izbiranje povezave

- Če želite izbrati povezavo na spletni strani, tapnite povezavo. Izbrana povezava bo označena, spletna stran pa se začne nalagati, ko spustite povezavo.
- 💡 Če povezavo izberete po pomoti, lahko, preden jo spustite, povlečete s prstom proč od povezave, da jo opustite.

Obisk prejšnje strani med brskanjem

- Pritisnite .

Povečevanje ali pomanjševanje spletne strani

Uporabite eno izmed naslednjih metod za povečevanje ali pomanjševanje spletne strani:

- Če želite stran povečati, jo dvakrat tapnite, če pa jo želite pomanjšati, jo znova dvakrat tapnite.
- Dotaknite se območja na strani z dvema prstoma hkrati in ju razširite, če želite stran povečati oz. ju približajte, če jo želite pomanjšati.



Vnovično nalaganje trenutne spletne strani

- Pritisnite , nato pa tapnite **Osveži**.

Shranjevanje spletne strani za prikaz brez povezave

- 1 Ko se spletna stran naloži, pritisnite .
- 2 Tapnite **Shrani za branje brez povez.**. Preusmerjeni ste na zavihek **Shranjene strani**, kjer lahko pregledujete shranjene spletne strani.

Pregledovanje shranjene spletne strani

- 1 Ko je brskalnik odprt, podrsajte po zaslonu navzdol, da prikažete vrstico za iskanje in naslovno vrstico.
- 2 Tapnite  zraven vrstice za iskanje in naslovne vrstice.
- 3 Tapnite  in nato še zavihek **Shranjene strani**.
- 4 Poiščite in izberite spletno stran, ki jo želite pregledati.

Nalaganje različice v živo za spletno stran brez povezave

- 1 Ko odprete spletno stran brez povezave, pritisnite .
- 2 Tapnite **Objavi**.



Zahtevanje namizne različice spletne strani

- 1 Med brskanjem po spletni strani kliknite .
 - 2 Tapnite **Zaht. za nam. spl. mest.**
- ! Ko izberete možnost, da boste namizno različico spletne strani pregledali v oknu, bodo vse spletne strani, ki jih boste pregledali kasneje v istem oknu, prikazane kot namizne različice. Če želite razveljaviti zadnjo spremembo, znova tapnite **Zaht. za nam. spl. mest.**

Souporaba povezave trenutne spletne strani

- 1 Med brskanjem pritisnite .
- 2 Tapnite **Souporabi stran**.
- 3 Izberite način prenosa, ki je na voljo, in sledite zaslonskim navodilom.

Zapiranje okna brskalnika

- 1 Ko je brskalnik odprt, podrsajte po zaslonu navzdol, da prikažete vrstico za iskanje in naslovno vrstico.
- 2 Tapnite  zraven vrstice za iskanje in naslovne vrstice. Prikaže se seznam odprtih oken.
- 3 Tapnite  v oknu, ki ga želite zapreti, ali podrsajte okno v levo ali desno na zaslonu, da ga zaprete.

Upravljanje zaznamkov



Z zaznamki lahko hitro dostopate do priljubljenih in pogosto obiskanih spletnih strani. Zaznamke lahko dodajate neposredno z brskalnika telefona. Brskalnik telefona lahko sinhronizirate tudi z zaznamki Google Chrome™, ki ste jih sinhronizirali s svojim računom Google prek računalnika. Glejte *Sinhronizacija podatkov spletnega brskalnika z brskalnikom Google™ Chrome™* na strani 62.

Nekateri zaznamki so morda vnaprej nameščeni v telefonu, odvisno od omrežnega operaterja.



Dodajanje spletne strani med zaznamke

- 1 Med pregledovanjem spletne strani pritisnite .
- 2 Tapnite **Shrani med zaznamke**.
- 3 Če želite, uredite zaznamek.
- 4 Ko končate, tapnite **V redu**.



Odpiranje zaznamka

- 1 Ko se brskalnik odpre, podrsajte dol po zaslonu, da se prikaže vrstica za iskanje in naslov.
- 2 Tapnite  poleg vrstice za iskanje in naslov in nato tapnite . Prikažejo se imena računov, ki ste jih sinhronizirali s programom Google Chrome™. Zaznamki, ki ste jih shranili neposredno v telefon, so navedeni v računu **Lokalno**.
- 3 Če želite prikazati zaznamke računa, tapnite račun. Vsi zaznamki v računu se prikažejo.
- 4 Če želite odpreti zaznamek, ga tapnite.



Urejanje zaznamka

- 1 Ko je brskalnik odprt, podrsajte po zaslonu navzdol, da prikažete vrstico za iskanje in naslovno vrstico.
- 2 Tapnite  zraven vrstice za iskanje in naslovne vrstice in nato še .
- 3 Pritisnite zaznamek in ga pridržite.
- 4 V meniju, ki se prikaže, tapnite **Uredi zaznamek**.
- 5 Uredite zaznamek po želji.
- 6 Ko končate, tapnite **V redu**.



Dodajanje spletne strani z zaznamkom na začetni zaslon

- 1 Ko je brskalnik odprt, podrsajte po zaslonu navzdol, da prikažete vrstico za iskanje in naslovno vrstico.
- 2 Tapnite  zraven vrstice za iskanje in naslovne vrstice in nato še .
- 3 Tapnite in pridržite zaznamek, ki ga želite dodati na Začetni zaslon.
- 4 V meniju, ki se prikaže, tapnite **Dod. bližn. do domač. strani**.

Brisanje zaznamka



- 1 Ko je brskalnik odprt, podrsajte po zaslonu navzdol, da prikažete vrstico za iskanje in naslovno vrstico.
- 2 Tapnite  zraven vrstice za iskanje in naslovne vrstice in nato še .
- 3 Pritisnite zaznamek in ga pridržite.
- 4 Če želite izbrisati izbrani zaznamek, v prikazanem meniju tapnite **Izbriši zaznamek**.

Dodajanje prejšnje spletne strani med zaznamke

- 1 Ko je brskalnik odprt, podrsajte po zaslonu navzdol, da prikažete vrstico za iskanje in naslovno vrstico.
- 2 Tapnite  zraven vrstice za iskanje in naslovne vrstice in nato še .
- 3 Tapnite zavihek **Zgodovina** in nato še eno od puščic dol, da pregledate seznam prejšnjih spletnih strani.
- 4 Tapnite  zraven spletne strani, ki jo želite dodati kot zaznamek.
- 5 Po želji lahko uredite podrobnejše informacije, denimo ime in mesto zaznamka.
- 6 Ko končate, tapnite **V redu**.

Urejanje besedila in slik

Iskanje besedila na spletni strani

- 1 Med ogledovanjem spletne strani pritisnite .
- 2 Tapnite **Najdi na strani**.
- 3 Vnesite besedilo za iskanje. Znaki, ki se ujemajo z iskanjem, so označeni na spletni strani.
- 4 Če se želite pomakniti do prejšnjega ali naslednjega označenega elementa, tapnite puščici gor ali dol.
- 5 Če želite zapreti vrstico za iskanje, tapnite .

Kopiranje besedila s spletne strani

- 1 Dotaknite se besedila, ki ga želite kopirati, in ga pridržite, dokler ni označeno. Na obeh straneh izbora se pojavita zavihka. Povlecite zavihka po želji, da označite besedilo, ki ga želite kopirati.
 - 2 Tapnite  in nato **Kopiraj**.
 - 3 Če želite besedilo prilepiti v e-pošto, besedilno sporočilo ali večpredstavnostno sporočilo, se v ustreznem programu dotaknite besedilnega polja in ga pridržite, nato pa v meniju, ki se prikaže, tapnite **Prilepi**.
- ! Če je besedilo, ki ga želite kopirati, del povezave na drugo spletno stran, se prikaže meni, v katerem tapnite **Izberi besedilo**, če želite nadaljevati.



Shranjevanje slike s spletne strani

- 1 Na aktivni spletni strani se dotaknite zelene slike in jo pridržite, dokler se ne prikaže meni.
 - 2 Tapnite **Shrani sliko**.
 - 3 Če je vstavljena kartica SD, lahko izberete, kam želite shraniti sliko. Izberite lokacijo. Če želite, da trenutna nastavev za prenose postane privzeta nastavev, označite potrditveno polje **Nastavi kot privzeti pomnilnik za prenose**.
- ! Če notranji pomnilnik in kartica SD nista na voljo, slike ni mogoče shraniti.



Več oken

V brskalniku imate lahko odprtih do 16 različnih oken hkrati. V enem oknu se lahko, na primer, prijavite v spletno pošto, v drugem pa prebirate dnevne novice. Med okni zlahka preklapljate. Če želite po spletu brskati z večjo stopnjo zasebnosti, uporabite prikrit zavihček, s katerim odprete okno, ki ne shranjuje osebnih podatkov ali piškotkov, medtem ko ste povezani s tem oknom.

Odpiranje novega okna brskalnika

- 1 Ko je brskalnik odprt, podrsajte po zaslonu navzdol, da prikažete vrstico za iskanje in naslovno vrstico.
- 2 Tapnite  zraven vrstice za iskanje in naslovne vrstice in nato še .

Odpiranje prikritega okna

- 1 Ko je brskalnik odprt, podrsajte po zaslonu navzdol, da prikažete vrstico za iskanje in naslovno vrstico.
- 2 Tapnite  zraven vrstice za iskanje in naslovne vrstice.
- 3 Pritisnite , nato pa tapnite **Nov zav. brez belež. zgod..**

Odpiranje povezave v novem oknu brskalnika

- 1 Dotaknite se povezave in jo pridržite, dokler se ne prikaže meni.
- 2 Tapnite **Odpri v novem zavihku**.



Preklapljanje med okni brskalnika

- 1 Ko je brskalnik odprt, podrsajte po zaslonu navzdol, da prikažete vrstico za iskanje in naslovno vrstico.
- 2 Tapnite ☰ zraven vrstice za iskanje in naslovne vrstice.
- 3 Če želite brskati po seznamu odprtih oken, se premikajte navzdol ali navzgor.
- 4 Tapnite okno, v katero želite preklopiti.

Prenos iz spleta

Programe in vsebine lahko v svoj telefon prenesete iz spleta med uporabo spletnega brskalnika v telefonu. Običajno se morate dotakniti povezave za prenos za zeleno datoteko, kar samodejno začne prenos.

Ogled prenesenih datotek

- 1 Ko imate odprt Začetni zaslon, tapnite .
- 2 Poiščite in tapnite .

Preklic tekočega prenosa

- 1 Ko telefon začne prenašati datoteko, povlecite vrstico stanja navzdol in tapnite datoteko, ki ji prenašate.
- 2 Označite potrditveno polje poleg prenosa datoteke, ki ga želite preklicati.
- 3 Tapnite .

Nastavitve brskalnika

Spremenite lahko nastavitve brskalnika in prilagodite pogled brskalnika. Spremenite lahko na primer velikost prikazanega besedila, tako da bo ustrezalo vašim potrebam ali počistite predpomnilnik, izbrišete piškotke in zgodovino brskalnika ter druge podatke, povezane s spletnimi mesti, ki jih obiščete.

Spreminjanje nastavitvev brskalnika

- 1 Ko je brskalnik odprt, pritisnite ☰.
- 2 Tapnite **Nastavitve**.

Spreminjanje velikosti besedila na spletnih straneh

- 1 Ko je brskalnik odprt, pritisnite ☰.
- 2 Tapnite **Nastavitve > Dostopnost**.
- 3 Prilagodite nastavitve velikosti besedila, kakor želite.

Čiščenje predpomnilnika v telefonu

- 1 Ko je brskalnik odprt, pritisnite ☰.
- 2 Tapnite **Nastavitve > Zasebnost in varnost**.
- 3 Tapnite **Počisti predpomnilnik** in nato tapnite **V redu** za potrditev.

Čiščenje piškotkov v brskalniku

- 1 Ko je brskalnik odprt, pritisnite ☰.
- 2 Tapnite **Nastavitve > Zasebnost in varnost**.
- 3 Tapnite **Izbriši vse podat. v pišk.** in nato tapnite **V redu** za potrditev.

Čiščenje zgodovine brskalnika

- 1 Ko je brskalnik odprt, pritisnite ☰.
- 2 Tapnite **Nastavitve > Zasebnost in varnost**.
- 3 Tapnite **Počisti zgodovino** in nato tapnite **V redu** za potrditev.

Samoprilagajanje spletnih strani

Vaš brskalnik ima možnost samozapolnjevanja, ki vam olajša branje velikih spletnih strani z veliko besedila in slik, kot so to na primer strani z novicami. Če imate to možnost omogočeno, brskalnik samodejno prilagodi slike in stolpce besedila na ekranu, ko jih

najprej povečate s prsti in nato dvotapnite zaslon. Če pa je možnost samoprilagajanja onemogočena in želite prebrati celoten stavek, boste morali premakniti vstran.

Samodejno prilagajanje spletnih strani

- 1 Ko je brskalnik odprt, pritisnite .
- 2 Tapnite **Nastavitve > Dodatno > Sam. prilagajanje strani**.

Samodejno zapolnjevanje besedila

S samodejnim zapolnjevanjem besedila lahko samodejno vnašate podatke, kot so na primer imena in naslovi različnih spletnih obrazcev, tako da vam na različnih spletnih straneh ni treba znova vnašati iste podatke.

Ustvarjanje besedila za samodejno zapolnjevanje

- 1 Ko je brskalnik odprt, pritisnite .
- 2 Tapnite **Nastavitve > Splošno**.
- 3 Označite potrditveno polje **Samodejno izpolnjevanje obrazcev**, če ni že označeno.
- 4 Tapnite **Besedilo za samodejno izpolnjevanje**, nato vnesite besedilo, ki ga želite uporabiti za samodejno zapolnjevanje spletnih obrazcev, na primer svoje ime in naslov.
- 5 Ko končate, tapnite **Shrani**.

Nastavitve vtičnika

Na spletni strani lahko prilagodite način delovanja vtičnika. Vtičnikom lahko npr. omogočite, da pri pregledovanju spletne strani pridobijo optimalen vizualni učinek. Če želite povečati hitrost brskanja pa lahko brskalnik konfigurirate tako, da bo zagnal vtičnike le na zahtevo. Vtičnike lahko tudi v celoti onemogočite.

Omogočanje vtičnikov na zahtevo

- 1 Ko je brskalnik odprt, pritisnite .
- 2 Tapnite **Nastavitve > Dodatno > Omogoči vtičnike**.
- 3 Tapnite **Na zahtevo**.

 Morda boste morali znova zagnati brskalnik, da bo nastavev začela delovati.

Glasba



Izkoristite kar največ funkcij iz svojega predvajalnika glasbe. Poslušajte in organizirajte glasbo, zvočne knjige in poddaje, ki ste jih prenesli na pomnilniško kartico iz računalnika ali kupili in prenesli iz spletnih trgovin.

S programom Media Go™ lahko poskrbite, da je vsebina zlahka na voljo predvajalniku glasbe. Media Go™ pomaga pri prenašanju glasbene vsebine med računalnikom in telefonom. Za več informacij glejte *Povezovanje telefona z računalnikom* na strani 110.

Zaščita sluha

Dolgotrajno poslušanje predvajalnika glasbe ali drugih predvajalnikov pri prekomerni glasnosti lahko poškoduje vaš sluh, četudi se vam zdi glasnost zmerna. Ko je glasnost previsoka in takrat ko predvajalnik glasbe uporabljate več kot 20 ur, se kot opozorilo na takšna tveganja prikaže opozorilo glede glasnosti.

Izklop opozorila glede glasnosti

- Ko se prikaže , tapnite **V redu** in tako opustite opozorilo.
-  Ob vsakem ponovnem zagonu telefona se glasnost medija samodejno nastavi na zmerno raven.

Kopiranje predstavnostnih datotek na pomnilniško kartico

Kopirajte vso svojo priljubljeno vsebino z računalnika na telefon in začnite uporabljati vse funkcije za zabavo na vašem telefonu. Prenajanje glasbe, fotografij, video posnetkov in drugih datotek je povsem enostavno. Povežite telefon z računalnikom prek kabla USB in uporabite bodisi program za urejanje datotek v računalniku ali pa za prenos datotek uporabite program Media Go™.

Če želite več splošnih informacij o povezovanju računalnika in prenosu datotek, glejte poglavje *Povezovanje telefona z računalnikom* na strani 110.

Uporaba predvajalnika glasbe

Pregled predvajalnika glasbe

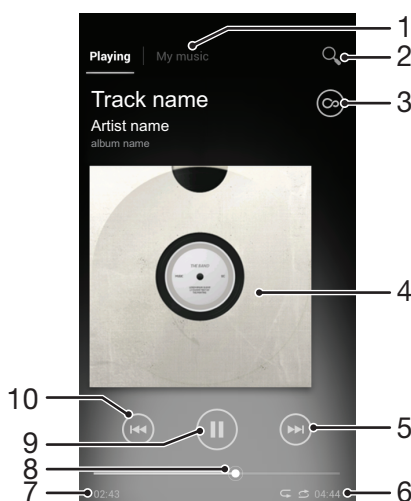

- 1 Pobrskajte za glasbo na vaši pomnilniški kartici
- 2 Iskanje med vsemi skladbami, shranjenimi v notranjem pomnilniku telefona

- 3 Tapnite gumb z znakom za neskončno, če želite najti povezane informacije v spletu in vtičnike iz trgovine Google Play™
- 4 Slika albuma (če je na voljo)
- 5 Pojdi na naslednjo skladbo v trenutni čakalni vrsti predvajanja ali prevrtil naprej
- 6 Skupni čas predvajanja skladbe
- 7 Pretečen čas predvajanja trenutne skladbe
- 8 Kazalec napredka – povlecite indikator ali tapnite vzdolž linije, če želite previti naprej ali nazaj
- 9 Gumb za predvajanje/začasno prekinitev
- 10 Pojdi na prejšnjo skladbo v trenutni čakalni vrsti predvajanja ali prevrtil nazaj



Spreminjanje skladb

- Ko se predvaja skladba, tapnite  ali .
- Ko se predvaja skladba, povlecite sliko albuma levo ali desno.

Prekinjanje skladbe

- V predvajalniku glasbe tapnite .



Previjanje glasbe naprej in nazaj

- V predvajalniku glasbe se dotaknite in držite  ali .
- 💡 Poleg tega lahko oznako vrstice napredovanja povlečete desno ali levo.



Nastavljanje glasnosti zvoka

- Ko predvajalnik glasbe predvaja skladbo, pritisnite tipko za glasnost.

Izboljšanje kakovosti zvoka z izenačevalnikom

- 1 Ko je predvajalnik glasbe odprt, pritisnite .
- 2 Tapnite **Izboljšave zvoka**.
- 3 Če želite zvok prilagoditi ročno, povlecite gume za frekvenčno območje gor ali dol. Če želite, da se zvok raje prilagodi samodejno, tapnite  in izberite stil.



Vklop prostorskega zvoka

- 1 Ko je predvajalnik glasbe odprt, pritisnite .
- 2 Tapnite **Izboljšave zvoka** >  > **Več** > **Zvok slušalk**.
- 3 Izberite nastavitev.
- 4 Tapnite **V redu**.

Prikaz trenutne čakalne vrste predvajanja



- Medtem ko se skladba prevaja v predvajalniku glasbe, tapnite sliko albuma in nato tapnite .

Pomanjšanje predvajalnika glasbe

- Ko se v predvajalniku glasbe predvaja skladba, pritisnite , da odprete prejšnji zaslon, ali pritisnite , da odprete zaslon Začetni zaslon. V predvajalniku glasbe se nadaljuje predvajanje skladbe v ozadju.

Vrnitev v predvajalnik glasbe, kadar predvaja v ozadju

- 1 Medtem ko se v ozadju predvaja skladba, povlecite vrstico stanja navzdol in odprite ploščo z obvestili.
- 2 Če želite odpreti predvajalnik glasbe, tapnite naslov skladbe.

- 💡 V predvajalnik glasbe se lahko vrnete tudi tako, da pritisnete in pridržite  ter nato tapnete .

Brisanje skladbe

- 1 Odprite knjižnico predvajalnika glasbe in poiščite skladbo, ki jo želite izbrisati.
- 2 Dotaknite se naslova skladbe in ga pridržite in nato tapnite **Izbriši**.

💡 Na ta način lahko izbrišete tudi albume.

Skupna raba skladbe

- 1 Ko brskate po skladbah v knjižnici predvajalnika glasbe, se dotaknite naslova skladbe in ga pridržite.
- 2 Tapnite **Pošlji**.
- 3 Izberite razpoložljiv način prenosa in sledite navodilom na zaslonu.

💡 Na ta način lahko souporabljate tudi albume in sezname predvajanja.

! Elementov, ki so zaščiteni z avtorskimi pravicami, morda ne bo mogoče kopirati, pošiljati ali prenesti.

Priporočanje skladbe v omrežju Facebook™

- 1 Medtem ko se skladba prevaja v predvajalniku glasbe, tapnite sliko albuma.
- 2 Tapnite  in v omrežju **Facebook™** pokažite, da vam je všeč. Če želite, dodajte komentar v polje za komentarje.
- 3 Tapnite **Souporabi**, če želite poslati skladbo v storitev **Facebook™**. Če je bila skladba uspešno prejeta, vam **Facebook™** pošlje potrditveno sporočilo.

Odkrivanje sorodne zvočne vsebine

V predvajalniku glasbe lahko zvočno vsebino, sorodno izvajalcu, ki ga poslušate, odkrijete tako, da tapnete gumb z znakom za neskončno .

Prav tako lahko med brskanjem po glasbenem predvajalniku iščete glasbeno vsebino, povezano z določenim izvajalcem. Glasbeni predvajalnik išče in prikaže rezultate s teh spletnih mest:

- Glasbeni videoposnetki na portalu YouTube™
- Informacije o izvajalcih na Wikipediji
- Besedila pesmi v iskalniku Google
- Karaoke videoposnetki na portalu YouTube™
- Iskanje razširitev na spletu
- Vsebina iz storitve PlayNow™

Iskanje povezane vsebine z gumbom z znakom za neskončno

- Ko se skladba predvaja v predvajalniku glasbe, tapnite .

Pregled značilnosti Moja glasba

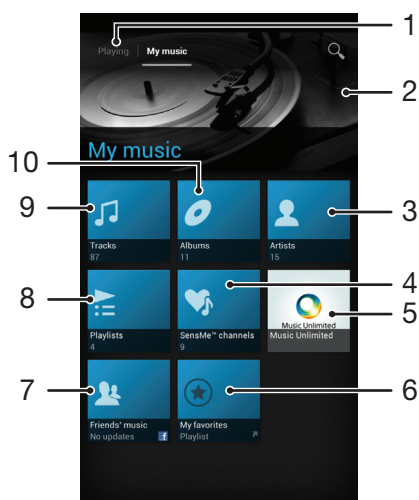





- 1 Premik na trenutno skladbo
- 2 Slika izvajalca, ki se trenutno predvaja (če je na voljo)
- 3 Brskanje po glasbi po izvajalcu
- 4 Kategorizacija glasbe s postajami SensMe™
- 5 Upravljanje in urejanje glasbe s pomočjo Music Unlimited™
- 6 Brskanje po priljubljenih seznamih predvajanja
- 7 Zbira povezave do glasbe in do vsebine, povezane z glasbo, ki ste jo vi ali vaši prijatelji dali v skupno rabo prek spletnih storitev
- 8 Brskanje po vseh seznamih predvajanja
- 9 Brskanje po zvočnih posnetkih po skladi
- 10 Brskanje po albumu

Uporaba značilnosti Moja glasba za organizacijo skladb

Tapnite zavihek Moja glasba v predvajalniku glasbe in si oglejte vse skladbe, ki ste jih shranili na pomnilniško kartico telefona. V značilnosti Moja glasba lahko upravljate albume in sezname predvajanja, ustvarjate bližnjice ter razvrščate glasbo po razpoloženju in tempu.

Dodajanje skladbe kot bližnjice

- 1 V predvajalniku glasbe tapnite **MOJA GLASBA**.
- 2 Tapnite , ,  ali , nato pa poiščite skladbo, ki jo želite dodati kot bližnjico.
- 3 Dotaknite se naslova skladbe in ga pridržite.
- 4 Tapnite **Dodaj kot bližnjico**. Bližnjica se zdaj prikaže v glavnem pogledu Moja glasba.

Razvrščanje bližnjic

- 1 V predvajalniku glasbe tapnite **MOJA GLASBA**.
- 2 Dotaknite se bližnjice in jo pridržite, dokler se ne poveča in telefon zavibrira, nato pa element povlecite na novo lokacijo.

Brisanje bližnjice

- 1 V predvajalniku glasbe tapnite **MOJA GLASBA**.
- 2 Dotaknite se bližnjice in jo pridržite, dokler se ne poveča in telefon zavibrira, nato pa element povlecite na .

- ! Naslednjih zavihkov ne morete izbrisati: **Skladbe, Albumi, Izvajalci, Sezn. predvaj., Music Unlimited, Glas. prijateljev in SensMe™ channels**.

Posodobitev glasbe z najnovejšimi informacijami

- 1 V predvajalniku glasbe tapnite **MOJA GLASBA** in nato pritisnite .
- 2 Tapnite **Prenesi informacije o glasbi > Začni**. Telefon išče po spletu in prenese najnovejšo sliko albuma in informacije o skladbi, ki so na voljo.

-  Ko prenašate informacije o glasbi se aktivira program za postaje SensMe™.

Kategorizacija glasbe s funkcijo SensMe™ channels

S programom za postaje SensMe™ lahko glasbo razvrstite po razpoloženju in tempu. Funkcija SensMe™ razvrsti vse skladbe v dvanajst kategorij ali postaj, tako da lahko izberete glasbo, ki je primerna za vaše razpoloženje ali del dneva.

Omogočanje programa SensMe™ channels



- 1 V predvajalniku glasbe tapnite **MOJA GLASBA**.
- 2 Pritisnite , nato pa tapnite **Prenesi informacije o glasbi**.

- ! Za ta program potrebujete mobilno omrežno povezavo ali omrežno povezavo Wi-Fi®.

Predvajanje glasbe po naključnem vrstnem redu

Skladbe na seznamu predvajanja lahko predvajate v naključnem vrstnem redu. Seznam predvajanja je lahko na primer seznam, ki ste ga ustvarili sami, ali album.

Predvajanje skladb po naključnem vrstnem redu

- 1 V predvajalniku glasbe tapnite **MOJA GLASBA**.
- 2 Tapnite  in poiščite album ali tapnite  in poiščite seznam predvajanja.
- 3 Odprite album ali seznam predvajanja tako, da tapnete njegovo ime.
- 4 Tapnite  in vklopite **Način naključneg. predvajanja**.

Seznami predvajanja

Predvajalnik glasbe samodejno ustvari pametne sezname predvajanja na zavihku seznamov predvajanja  v knjižnici predvajalnika glasbe. Iz glasbe, ki je shranjena na pomnilniški kartici, lahko ustvarite tudi lastne sezname predvajanja.

Poleg tega lahko v računalnik namestite program Media Go™ in z njim kopirate sezname predvajanja iz računalnika na pomnilniško kartico telefona. Za več informacij glejte *Povezovanje telefona z računalnikom* na strani 110.

Ustvarjanje svojih seznamov predvajanja

- 1 V predvajalniku glasbe tapnite **MOJA GLASBA**.
- 2 Če želite na seznam predvajanja dodati avtorja, album ali skladbo, se dotaknite in pridržite ime avtorja oz. naslov albuma ali skladbe.
- 3 V meniju, ki se odpre, tapnite **Dodaj na sezn. predvajanja > Ustvari nov sezna. predvaj..**
- 4 Vnesite ime seznama predvajanja in tapnite **V redu**.

Dodajanje skladb na seznam predvajanja

- 1 Kadar brskate po knjižnici predvajalnika glasbe, se dotaknite in pridržite ime avtorja, naslov albuma ali skladbo, ki jo želite dodati.
- 2 Tapnite **Dodaj na sezn. predvajanja**.
- 3 Tapnite ime seznama predvajanja, na katerega želite dodati avtorja, album ali posnetek. Avtor, album ali posnetek je dodan na seznam predvajanja.

Predvajanje lastnih seznamov predvajanja

- 1 V predvajalniku glasbe tapnite **MOJA GLASBA**.
- 2 Tapnite .
- 3 Pod možnostjo **Sezn. predvaj.** tapnite seznam predvajanja.
- 4 Če želite predvajati skladbo, jo tapnite.

Odstranjevanje skladbe s seznama predvajanja

- 1 V seznamu predvajanja se dotaknite in pridržite naslov skladbe, ki jo želite izbrisati.
- 2 Tapnite **Brisanje s sezn. predvajanja**.

Brisanje seznama predvajanja



- 1 V predvajalniku glasbe tapnite **MOJA GLASBA** in nato izberite **Sezn. predvaj..**
- 2 Dotaknite se seznama predvajanja, ki ga želite izbrisati, in ga pridržite.
- 3 Tapnite **Izbriši**.
- 4 Znova tapnite **Izbriši** za potrditev.

! Privzetih seznamov predvajanja ne morete brisati.

Gradnik predvajalnika glasbe

Gradnik predvajalnika glasbe je majhen program, s katerim lahko neposredno dostopate do predvajalnika glasbe z Začetni zaslon. Preden gradnik lahko uporabite, ga morate dodati v Začetni zaslon.

Dodajanje gradnika predvajalnika glasbe na začetni zaslon

- 1 Ko imate odprt Začetni zaslon, pritisnite .
- 2 Tapnite .
- 3 Poiščite in tapnite **Predvajalnik glasbe**.

Prepoznavanje glasbe s tehnologijo TrackID



Uporabite storitev za prepoznavanje glasbe TrackID™ in prepoznajte skladbo, ki jo slišite. Preprosto posnemite delček skladbe in v samo nekaj sekundah boste dobili informacije o izvajalcu, naslovu in albumu. Skladbe, ki jih prepozna funkcija TrackID™, lahko kupite, na lestvicah TrackID pa lahko vidite, kaj iščejo uporabniki funkcije TrackID po vsem svetu. Za najboljše rezultate tehnologijo TrackID™ uporabljajte v tistem okolju. Če imate težave z uporabo tega programa, glejte *Ne morem uporabljati internetnih storitev* na strani 129.

- ! Program TrackID™ in storitev TrackID™ nista podprta v vseh državah/regijah ali v vseh omrežjih in/ali pri vseh ponudnikih storitev na vseh območjih.

Odpiranje programa TrackID™

- 1 Ko imate odprt Začetni zaslon, tapnite .
 - 2 Poiščite in tapnite **TrackID™**.
- 💡 Program **TrackID™** lahko oprete tudi z gradnikom TrackID™.

Iskanje informacij o skladbi s funkcijo TrackID™

- 1 Z odprto aplikacijo **TrackID™** usmerite telefon proti viru glasbe.
 - 2 Tapnite . Če storitev TrackID™ prepozna skladbo, so rezultati prikazani na zaslonu.
- 💡 Če se želite vrniti na začetni zaslon **TrackID™**, pritisnite .

Ogled glasbene lestvice TrackID™

- 1 Ko je aplikacija **TrackID™** odprta, tapnite **Gl. lestvice**. Ko prvič odprete lestvico, je ta nastavljena na vašo regijo.
 - 2 Če si želite ogledati najbolj priljubljena iskanja v drugih regijah, tapnite  >
- Regije.**
- 3 Izberite državo ali regijo.

Uporaba rezultatov tehnologije TrackID™

Informacije o skladbi se prikažejo, ko program TrackID™ prepozna skladbo. Skladbo lahko kupite, jo priporočite v omrežju Facebook™ ali delite prek e-pošte, tehnologije Bluetooth ali sporočila SMS. Lahko dobite tudi več informacij o izvajalcu skladbe ali poiščete povezano vsebino v storitvi YouTube™.

Nakup skladbe s tehnologijo TrackID™

- 1 Ko je program **TrackID™** odprt, tapnite naslov skladbe.
 - 2 Na zaslonu z informacijami o skladbi tapnite **Prenesi**.
 - 3 Sledite navodilom v telefonu in dokončajte nakup.
- ! Funkcija za nakup skladbe morda ni podprta v vseh državah/regijah, v vseh omrežjih in/ali pri vseh ponudnikih storitev.

Souporaba skladbe z e-pošto ali sporočilom SMS

- 1 Ko je program **TrackID™** odprt, tapnite naslov skladbe.
- 2 Izberite način souporabe.
- 3 Če želite dokončati postopek, sledite navodilom telefona.

Ogled informacij o izvajalcu za skladbo

- 1 Ko je program **TrackID™** odprt, tapnite naslov skladbe.
- 2 Tapnite **Podatki o izvaj.**

Brisanje skladbe iz zgodovine skladb

- 1 Ko je aplikacija **TrackID™** odprta, tapnite **Zgodovina**.
- 2 Tapnite naslov skladbe in nato **Izbrisi**.
- 3 Tapnite **Da**.

Uporaba radia FM

Radio FM v telefonu deluje enako kot vsak drug radio FM. Po FM-radijskih postajah lahko na primer brskate, jih poslušate in jih shranite kot priljubljene. Če želite uporabljati radio, morate najprej s telefonom povezati ožičene slušalke ali slušalke z mikrofonom. Slušalke ali slušalke z anteno namreč delujejo kot antena. Ko je ena od teh naprav povezana, lahko zvok radia po želji preklopite na zvočnik.

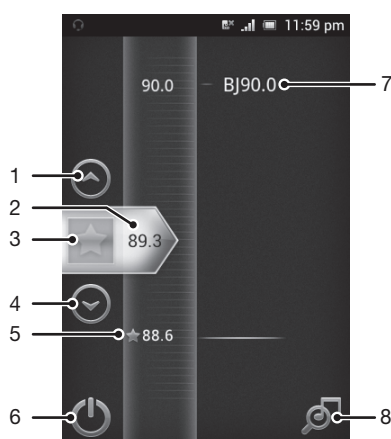

- Ko odprete FM-radio, se samodejno prikažejo kanali, ki so na voljo. Če ima postaja omogočene informacije RDS, se prikažejo nekaj sekund za tem, ko začnete poslušati postajo.

Pregled FM-radia



- 1 Pomik navzgor do prešnje priljubljene (na voljo, če so shranjene priljubljene postaje)
- 2 Izbrana frekvenca
- 3 Shranjevanje ali odstranjevanje postaje iz priljubljenih
- 4 Pomik navzdol do naslednje priljubljene (na voljo, če so shranjene priljubljene postaje)
- 5 Shranjena priljubljena postaja
- 6 Tipka za vklop/izklop radia
- 7 Informacije RDS – niso na voljo v vseh državah/regijah
- 8 Odpiranje programa TrackID™

Zagon FM-radia

- 1 Na telefon priključite slušalke.
 - 2 Ko imate odprt Začetni zaslon, tapnite .
 - 3 Poiščite in tapnite **FM-radio** . Ko se pomikate po frekvencah, se prikažejo kanali, ki so na voljo.
- ! Ko zaženete FM-radio, se samodejno prikažejo postaje, ki so na voljo. Če ima postaja omogočene informacije RDS, se prikažejo nekaj sekund za tem, ko začnete poslušati postajo.

Premikanje med radijskimi postajami

- S prstom podrsajte po frekvenčnem območju navzgor ali navzdol.

Uporaba priljubljenih radijskih postaj

Radijske postaje, ki jih najpogosteje poslušate, lahko shranite kot priljubljene. Z uporabo te možnosti se lahko hitro vrnete na neko radijsko postajo.



Shranjevanje postaje kot priljubljene

- 1 Ko je radio odprt, poiščite postajo, ki jo želite shraniti kot priljubljeno.
- 2 Tapnite .

Odstranjevanje postaje iz priljubljenih

- 1 Ko je radio odprt, poiščite postajo, ki jo želite odstraniti iz priljubljenih.
- 2 Tapnite .

Premikanje med priljubljenimi kanali

- Ko je radio odprt, tapnite  ali .
- ! Če se želite premikati med priljubljenimi, shranite med priljubljene vsaj dva kanala.

Novo iskanje radijskih postaj

Če ste se preselili na novo lokacijo ali se je na trenutni lokaciji izboljšal sprejem, lahko znova poiščete razpoložljive radijske postaje.

- ! Novo iskanje ne vpliva na priljubljene postaje, ki ste jih shranili.



Začetek novega iskanja radijskih postaj

- 1 Ko je odprt radio, pritisnite .
- 2 Tapnite **Iskanje kanalov**. Radio preišče celoten frekvenčni pas in prikažejo se vsi kanali, ki so na voljo.

Preklapljanje radia med napravami

Radio lahko poslušate z žično slušalko z mikrofonom ali žičnimi slušalkami. Ko je naprava priključena, lahko po potrebi preklopite zvok na zvočnik telefona.



Preklop zvoka radia na zvočnik telefona

- 1 Ko je odprt radio, pritisnite .
 - 2 Tapnite **Predv. prek zvočnikov**.
- 💡 Če želite zvok preklopiti nazaj na slušalke, pritisnite  in tapnite **Predvajaj v slušalkah**.

Prepoznavanje radijskih skladb s programom TrackID™

S tehnologijo TrackID™ lahko prepoznate skladbe, ko se predvajajo po FM-radiu v telefonu.



Prepoznavanje skladbe na radiu s programom TrackID™

- 1 Med predvajanjem skladbe po FM-radiu v telefonu tapnite .
 - 2 Ko program TrackID™ išče naslov skladbe, se prikaže kazalec napredka. Če je postopek uspešen, se prikaže naslov skladbe ali seznam mogočih naslovov skladb.
 - 3 Pritisnite , da se vrnete na FM-radio.
- ! Program TrackID™ in storitev TrackID™ nista podprta v vseh državah/regijah ali v vseh omrežjih in/ali pri vseh ponudnikih storitev na vseh območjih.

Souporaba podrobnosti o glasbi, ki vam je všeč, v omrežju Facebook™

Ko poslušate glasbo na radiu, lahko podrobnosti o skladbah, ki so vam všeč, delite v omrežju Facebook. Morate biti uporabnik omrežja Facebook in prijavljeni v omrežje Facebook.

Souporaba podrobnosti o glasbi, ki vam je všeč, v omrežju Facebook™

- 1 Ko se na radiu predvaja skladba, ki jo želite deliti, poiščite in tapnite .
 - 2 Če želite, dodajte komentar v polje za komentarje.
 - 3 Tapnite **Souporaba**, če želite podrobnosti o skladbi poslati v omrežje **Facebook**.
 - 4 Tapnite **Prekliči** in se vrnite v program **FM-radio**.
 - 5 Potem ko skladbo objavite v računu **Facebook**, se na zaslonu radia prikaže potrditveno sporočilo.
- ! Ikona  se na zaslonu radia ne bo prikazala, če niste več prijavljeni v omrežje **Facebook**.

Fotografiranje in snemanje videoposnetkov

Posnemite fotografijo ali video s pomočjo vgrajene kamere. Kamero lahko držite vodoravno ali navpično. Uporabite sprednjo kamero za zajemanje avtoportretov. Fotografije in videoposnetke lahko samodejno shranite na pomnilniško kartico. Fotografije ali video posnetke lahko souporabljate s prijatelji ali pa jih prenesete v spletno storitev.

Pregled ukazov kamere

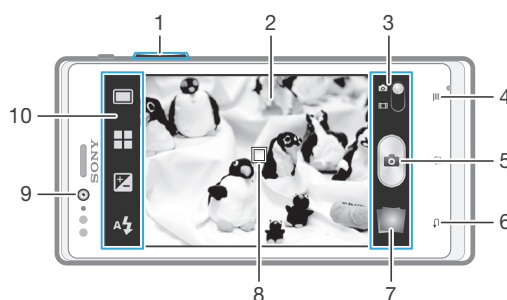

- 1 Zoom (povečava ali pomanjšava)
- 2 Glavni zaslon kamere
- 3 Preklapljanje med fotoaparatom in videokamero
- 4 Prikaz vseh nastavitev
- 5 Snemanje fotografij ali videoposnetkov
- 6 Vrnitev za en korak ali izhod iz kamere
- 7 Ogled fotografij in videoposnetkov
- 8 Samodejno ostrenje
- 9 Sprednja kamera
- 10 Ikone nastavitev kamere

Odpiranje kamere

- Ko imate odprt začetni zaslon, tapnite , nato pa poiščite in tapnite .





Zapiranje kamere

- Na glavnem zaslonu kamere pritisnite .

Uporaba fotoaparata

S fotoaparatom lahko snemate fotografije na dva načina. Tapnete lahko zaslonski gumb kamere ali se dotaknete mesta na ekranu.



Fotografiranje z dotikom zaslona

- 1 Vključite kamero.
 - 2 Če fotoaparata niste izbrali, povlecite  na .
 - 3 Če želite prikazati vse nastavitve, pritisnite .
 - 4 Tapnite **Način zajemanja** in izberite **Zajem na dotik**, če še ni izbran.
 - 5 Usmerite kamero proti predmetu.
 - 6 Če želite aktivirati samodejno ostenje, se dotaknite točke na zaslonu in jo pridržite. Ko se okvir ostrenja obarva zeleno, spustite prst in zajemite fotografijo.
- ! Pazite, da se med dotikanjem zaslona, ko želite posneti fotografijo, ne dotaknete ,  ali drugih ikon.

Fotografiranje, tako da tapnete gumb na zaslonu

- 1 Vključite kamero.
- 2 Če fotoaparata niste izbrali, povlecite  na .
- 3 Če želite prikazati vse nastavitve, pritisnite .
- 4 Tapnite **Način zajemanja** in izberite **Zaslonska tipka**, če še ni izbran.
- 5 Usmerite kamero proti predmetu.
- 6 Tapnite gumb na zaslonu . Fotografija se posname, takoj ko umaknete prst z zaslona.

Snemanje avtoportreta s sprednjo kamero

- 1 Vključite kamero.
- 2 Če fotoaparata niste izbrali, povlecite  na .
- 3 Tapnite ikono zaslona zgoraj levo in izberite **Sprednja kamera**.
- 4 Če želite prikazati vse nastavitve, pritisnite .
- 5 Če želite posneti fotografijo, tapnite ekran. Fotografija se posname, takoj ko umaknete prst z zaslona.

Uporaba funkcije povečave

- Ko je kamera vklopljena in želite povečati ali pomanjšati sliko, tipko za glasnost pritisnite navzgor ali navzdol.
- ! Povečava ni na voljo za vse ločljivosti slik.



Uporaba bliskavice fotoaparata

- 1 Ko je kamera vklopljena, pritisnite .
- 2 Tapnite **Bliskavica** in izberite želeno nastavev bliskavice.
- 3 Posnemite fotografijo.

Prikaz fotografij in videoizrezkov



- 1 Vključite kamero, nato pa tapnite sličico na dnu zaslona in tako odprite fotografijo ali videoizrezek.
 - 2 Za prikaz fotografij in videoizrezkov podrsajte levo ali desno. Videoposnetke označuje .
- 💡 V 1. koraku lahko po sličicah tudi podrsate od desne proti levi in nato izberete tisto, ki jo želite prikazati.

Brisanje fotografije





- 1 Odprite fotografijo, ki jo želite izbrisati.
 - 2 Pritisnite  in nato tapnite .
- 💡 Če želite izbrisati nedavno posneto fotografijo ali videoizrezek, lahko tudi podrsate sličico iskala na dnu desno in nato pritisnite in pridržite element, ki ga želite izbrisati.

Dodajanje zemljepisnega položaja fotografijam

Če želite fotografijam pri snemanju dodati zemljepisni položaj (zemljepisno oznako), vklopite zemljepisno označevanje. Zemljepisni položaj se določa z brezžičnimi omrežji (mobilna omrežja ali omrežja Wi-Fi) ali tehnologijo GPS.



Če se na zaslonu kamere prikaže simbol , je zemljepisno označevanje vklopljeno, vendar zemljepisnega položaja ni bilo mogoče najti. Če se prikaže simbol , je zemljepisno označevanje vklopljeno in zemljepisni položaj na voljo, fotografiji pa lahko dodate zemljepisno oznako. Če se ne prikaže nobeden od teh dveh simbolov, je zemljepisno označevanje izklopljeno.

Vklop zemljepisnega označevanja

- 1 Vključite kamero.
- 2 Če fotoaparata niste izbrali, povlecite  na .
- 3 Pritisnite , nato pa tapnite **Zemljepisni podatki > Vklopljeno**.
- 4 Če se strinjate s tem, da želite omogočiti tehnologijo GPS in/ali brezžična omrežja, tapnite **V redu**.
- 5 Možnosti, ki jih želite izbrati, označite v možnosti **Lokacijske storitve**.
- 6 Ko potrdite nastavitve in se želite vrniti na zaslon kamere, pritisnite .
- 7 Če se na zaslonu kamere prikaže , je vaša lokacija na voljo in fotografijo lahko zemljepisno označite. V nasprotnem primeru preverite povezavo GPS in/ali brezžično omrežno povezavo.

Uporaba nastavitev fotoaparata

Prilagajanje nastavitev fotoaparata

- 1 Vključite kamero.
- 2 Če fotoaparata niste izbrali, povlecite  na .
- 3 Tapnite eno od ikon za nastavitve na levi strani zaslona.
- 4 Če želite prikazati vse nastavitve, pritisnite .
- 5 Izberite nastavev, ki jo želite prilagoditi, nato pa jo uredite po želji.

Prilagajanje plošče z nastavitvami fotoaparata

- 1 Ko je fotoaparat vklopljen in želite prikazati vse nastavitve, pritisnite .
- 2 Dotaknite se nastavitve, ki jo želite premakniti, jo pridržite in povlecite na zelen položaj.

 Če nastavitev povlečete izven plošče z nastavitvami, se sprememba prekliče.

Pregled nastavitev fotoaparata



Navadno



Sprednja kamera

Če želite fotografirati avtoportret, izberite sprednjo kamero.



Panoramski posnetek

Če želite posneti širokokotne, panoramske fotografije, uporabite to nastavev. Le tapnite zaslon in enakomerno premikajte kamero iz ene strani na drugo.

Način ostrenja

Funkcija ostrenja nadzira, kateri del slike bo oster. Ko je vključeno stalno samodejno ostrenje, kamera še naprej prilagaja ostrenje tako, da območje znotraj belega okvirčka izostritve ostane izostrjeno.



Eno sam. ostrenje

Kamera samodejno izostri izbrani predmet snemanja. Stalno samodejno ostrenje je vklopljeno. Dotaknite se in pridržite zaslon kamere, dokler se beli okvir za izostritev ne spremeni v zelenega, kar označuje, da je izostritev nastavljena. Fotografija se posname, ko spustite prst.



Neskončno

Uporabite, kadar snemate fotografije od daleč. Izostreni so zelo oddaljeni predmeti snemanja. Predmeti, ki so blizu kamere, bodo morda zamegljeni. Stalno samodejno ostrenje je izklopljeno.



Ostrenje na dotik

Dotaknite se območja na zaslonu kamere, ki ga želite izostriti. Stalno samodejno ostrenje je izklopljeno. Dotaknite se in pridržite zaslon kamere, dokler se beli okvir za izostritev ne spremeni v zelenega, kar označuje, da je izostritev nastavljena. Fotografija se posname, ko spustite prst.

! Ta nastavev je na voljo le v načinu fotografiranja **Navadno**.

Vrednost osvetlitve



Določite količino svetlobe, ki jo želite na sliki. Višja vrednost pomeni večjo količino svetlobe.

! Ta nastavev je na voljo le v načinu fotografiranja **Navadno**.

Merjenje svetlobe

Ta funkcija z merjenjem svetlobe, ki pada na sliko, ki jo želite posneti, samodejno določi dobro uravnoteženo osvetlitev.



Sredina

Prilagajanje osvetlitve glede na središče slike.



Povprečje

Izračun osvetlitev glede na količino svetlobe, ki pada na celotno sliko.



Točka

Prilagajanje osvetlitve na zelo majem delu slike, ki jo želite posneti.

! Ta nastavev je na voljo le v načinu fotografiranja **Navadno**.

Ravnovesje beline

Nastavev za ravnovesje beline barvno ravnovesje fotografije nastavi glede na svetlobne pogoje.



Samodejno

Samodejno prilagajanje barvnega ravnovesja svetlobnim pogojem.



Žarnica

Prilagajanje barvnega ravnovesja za toplo osvetlitev, na primer pod žarnicami.



Fluorescent. svetl.

Prilagajanje barvnega ravnovesja za fluorescentno osvetlitev.



Dnevna svetloba

Prilagajanje barvnega ravnovesja za sončno svetlobo na prostem.



Oblačno

Prilagajanje barvnega ravnovesja za oblačno nebo.

! Ta nastavev je na voljo le v načinu fotografiranja **Navadno**.

Prizorišča

Z vnaprej programiranimi prizorišči funkcije Prizorišča lahko kamero hitro nastavite za pogoste situacije. Fotoaparati namesto vas določijo številne nastavitve, ki so ustrezne za določeno prizorišče, in tako zagotovi najboljšo kakovost fotografije.



Izklopljeno

Funkcija »Prizorišča« je izklopljena, fotografije pa lahko posnamete ročno.



Pokrajina

Uporabljajte za ležeče fotografije. Kamera izostri oddaljene predmete.



Nočno prizorišče

Funkcijo uporabljajte za nočne fotografije ali v slabo osvetljenih okoljih. Zaradi daljšega časa osvetlitve morate kamero držati pri miru ali pa jo postaviti na trdno površino.



Plaža in sneg

Uporabljajte v svetlih okoljih, da se izognete preslabo osvetljenim fotografijam.



Šport

Uporabljajte za fotografiranje hitro premikajočih se predmetov. Kratek čas osvetlitve zmanjša zamegljenost zaradi gibanja.



Dokument

Uporabljajte za fotografiranje besedil ali risb. S tem povečate in izostrite kontrast fotografije.



Ta nastavev je na voljo le v načinu fotografiranja **Navadno**.

Bliskavica

Bliskavico pri snemanju fotografij uporabite, kadar so pogoji osvetlitve slabi ali pa je osvetljeno ozadje.



Samodejno

Kamera samodejno določi, ali pogoji osvetlitve zahtevajo uporabo bliskavice.



Vklopi bliskavico

Če je ozadje svetlejše od motiva, uporabite to nastavev. S tem se znebite neželenih temnih senc.



Izklopljeno

Bliskavica je izklopljena. Včasih je kakovost fotografije boljša brez bliskavice, tudi če so svetlobni pogoji slabi. Za uspešno fotografiranje brez bliskavice morate imeti mirno roko. Če se želite izogniti zamegljeni sliki, uporabite samosprožilec.



Zmanjš. uč. rdečih oči

Zmanjša učinek rdečih oči pri snemanju fotografij.

Ločljivost

Preden posnamete fotografijo, izberite med nekaj velikostmi slik in razmerji širine in višine. Za fotografijo z višjo ločljivostjo potrebujete več pomnilnika.



5 milijonov pik (4:3)

Velikost slike 5 milijona slikovnih pik z razmerjem širina/višina 4 : 3. Primerno za fotografije, ki si jih želite ogledati na zaslonih, ki niso širokozaslonski, ali jih natisniti v veliki ločljivosti.



3 milijoni pik (16 : 9)

Velikost slike 3 milijona slikovnih pik z razmerjem širina/višina 16 : 9. Širokozaslonska oblika zapisa z visoko ločljivostjo. Ima višjo ločljivost, kot jo omogoča ločljivost »Full HD«. Primerno za fotografije, ki si jih želite ogledati na širokozaslonskih zaslonih.



2 milijona pik (4 : 3)

Velikost slike 2 milijona slikovnih pik z razmerjem širina/višina 4 : 3. Primerno za fotografije, ki si jih želite ogledati na zaslonih, ki niso široki.



2 milijona pik (16 : 9)

Velikost slike 2 milijona slikovnih pik z razmerjem širina/višina 16 : 9. Primerno za fotografije, ki si jih želite ogledati na širokozaslonskih zaslonih.

Samosprožilec

S samosprožilcem lahko posnamete fotografijo, ne da bi držali telefon. To funkcijo uporabite za snemanje samoportretov ali skupinskih fotografij, na katerih je lahko vsakdo. Samosprožilec lahko uporabite tudi za to, da preprečite tresenje kamere.



Vklop (10 s)

Nastavite zamik za 10 s, torej ko tapnete zaslon kamere in dokler fotografija ni posneta.



Vklop (2 s)

Nastavite zamik za 2 s, torej ko tapnete zaslon kamere in dokler fotografija ni posneta.



Izklopljeno

Snemanje fotografije se začne, ko tapnete zaslon kamere.

Zemljepisno označevanje



Označite fotografije s podrobnostmi o tem, kje so bile posnete.



Vklapljeno

Če je funkcija geografskih podatkov vklopljena, se ob snemanju fotografijam doda podatek o približni zemljepisni lokaciji. Če želite uporabljati zemljepisno označevanje, morate omogočiti funkcije za določanje položaja v meniju **Nastavitve**.

Glejte *Uporaba storitev za določanje lokacije pri iskanju položaja* na strani 113.

Če želite fotografiji dodati zemljepisne oznake, morate lokacijo določiti, preden posnamete fotografijo. Položaj je določen, ko se na zaslonu kamere prikaže znak . Ko telefon išče vaš položaj, je prikazan znak .



Izklopljeno

Če je zemljepisno označevanje izklopljeno, ne morete videti lokacije, kjer ste posneli fotografijo.

Način zajemanja

Izberite način fotografiranja.



Zaslonska tipka

Zajemite fotografijo tako, da tapnete na zaslonski gumb na zaslonu kamere. Fotografija se posname, takoj ko umaknete prst zaslona.



Zajem na dotik

Z dotikom zaslona kamere točno določite območje izostritve. Fotografija se posname, takoj ko umaknete prst zaslona. To velja, ko je način ostrenja nastavljen na izostritev na dotik.

Hitri zagon

Namigi za uporabo kamere

Pravilo tretjin

Ne postavljajte predmeta snemanja v sredino okvirja. Če ga postavite za tretjino bolj v notranjost, dobite boljši rezultat.

Držite ga pri miru

Izognite se meglenim fotografijam, tako da držite kamero pri miru. Poskusite umiriti roko, tako da jo pristonite ob trden predmet.

Približajte se

Če se predmetu snemanja približate, kolikor je le mogoče, bo pogled zaslona kamere zapolnjen z zelenim predmetom.

Upošteвайте načelo raznolikosti

Razmislite o različnih kotih in se pomaknite proti predmetu. Posnemite nekaj pokončnih fotografij. Poskusite snemati iz različnih položajev.

Uporabite preprosto ozadje



S preprostim ozadjem poudarite svoj predmet snemanja.

Objektivi naj bodo čisti

Mobilne telefone uporabljamo v vseh mogočih vremenskih pogojih in na raznih mestih ter jih prenašamo v žepih in torbah. Zato se objektivi umažejo in jih prekrijemo s prstnimi odtisi. Objektive čistite z mehko krpo.

Uporaba videokamere





Snemanje videoposnetkov s tapom zaslona

- 1 Vključite kamero.
- 2 Če video kamere niste izbrali, povlecite  na .
- 3 Če želite prikazati vse nastavitve, pritisnite .
- 4 Tapnite **Način zajemanja** > **Zajem na dotik**, če še ni izbrano.
- 5 Če želite začeti snemanje, tapnite zaslon kamere.
- 6 Če želite ustaviti snemanje, tapnite zaslon kamere.







Za najboljše rezultate videoizrezke posnemite v ležečem položaju.

Snemanje videoizrezka, tako da tapnete gumb na zaslону

- 1 Vključite kamero.
- 2 Če video kamere niste izbrali, povlecite ● na .
- 3 Če želite prikazati vse nastavitve, pritisnite .
- 4 Tapnite **Način zajemanja**, nato pa izberite **Zaslonska tipka**, če še ni izbrano.
- 5 Usmerite kamero proti predmetu.
- 6 Tapnite  za začetek snemanja.
- 7 Če želite ustaviti snemanje, tapnite .



 Za najboljše rezultate videoizrezke posnemite v ležečem položaju.

Predvajanje posnetih videoposnetkov

- 1 Vključite kamero.
- 2 Če video kamere niste izbrali, povlecite ● na .
- 3 Tapnite sličice na dnu zaslona.
- 4 Če želite prebrskati vse datoteke fotografij in videoizrezkov, podrsajte levo ali desno. Videoposnetke označuje .
- 5 Če želite predvajati videoposnetek, tapnite .
- 6 Če želite ustaviti predvajanje videoposnetka, tapnite  ali .

 Po sličicah lahko tudi podrsate od desne proti levi in tako poiščete datoteko, ki jo želite predvajati.



Brisanje posnetega videoizrezka

- 1 Poiščite videoizrezek, ki ga želite izbrisati.
- 2 Pritisnite , nato pa tapnite .

 Če želite izbrisati nedavno posneto fotografijo ali videoizrezek, lahko tudi podrsate sličico iskala na dnu desno in nato pritisnite in pridržite element, ki ga želite izbrisati.

Uporaba nastavitve videokamere

Prilagajanje nastavitve videokamere

- 1 Vključite kamero.
- 2 Če video kamere niste izbrali, povlecite ● na .
- 3 Tapnite eno od ikon za nastavitve na levi strani zaslona.
- 4 Če želite prikazati vse nastavitve, pritisnite .
- 5 Izberite nastavitve, ki jo želite prilagoditi, nato pa jo spremenite.

Prilagajanje plošče z nastavitvami kamere

- 1 Ko je kamera vklopljena in želite prikazati vse nastavitve, pritisnite .
- 2 Dotaknite se nastavitve, ki jo želite premakniti, jo pridržite in povlecite na zelen položaj.

 Če nastavitve povlečete izven plošče z nastavitvami, se sprememba prekliče.

Pregled nastavitve videokamere

Prizorišča

Z vnaprej programiranimi prizorišči lahko fotoaparati hitro nastavite za pogoste situacije s pomočjo funkcije Prizorišča. Kamera namesto vas določi številne nastavitve, ki so ustrezne za določeno prizorišče, in tako zagotovi najboljšo kakovost video posnetka.





Izklopljeno

Funkcija »Prizorišče« je izklopljena, videoposnetke pa lahko posnamete ročno.



Pokrajina

Uporabljajte za videoposnetke pokrajin. Kamera izostri oddaljene predmete. Če izberete **Pokrajina**, se način ostrenja spremeni na **Eno sam. ostrenje**.

-  **Noč**
Če je vklopljena, funkcija poveča občutljivost na svetlobo. Uporabljajte v slabo razsvetljenih okoljih. Video posnetki hitro premikajočih se predmetov bodo morda zamegljeni. Roko držite pri miru ali pa uporabite stojalo. Če so pogoji osvetlitve dobri, izklopite nočni način, saj boste s tem izboljšali kakovost videoposnetka.
-  **Plaža in sneg**
Uporabljajte v svetlih okoljih, da se izognete videoposnetkom s prekratim časom odprtja zaslone.
-  **Šport**
Uporabljajte za video posnetke hitro premikajočih se predmetov. Kratak čas osvetlitve zmanjša zamegljenost zaradi gibanja.

Vgrajena lučka

Osvetlitev pri snemanju videoizrezkov uporabite, kadar so pogoji osvetlitve slabi ali pa je osvetljeno ozadje.

 **Vklopljeno**

 **Izklopljeno**

Včasih je lahko kakovost videoposnetka boljša brez osvetlitve, tudi če so pogoji osvetlitve slabi.

Način fotografiranja

Izberite način, ki ga uporabljate za snemanje videoposnetka.



Zaslonska tipka

Posnemite videoposnetek z gumbom na zaslonu kamere.



Zajem na dotik

Z dotikom zaslona kamere točno določite območje izostritve.

Način ostrenja

Nastavitev ostrenja nadzira, kateri del videoposnetka bo izostren. Ko je vključeno stalno samodejno ostrenje, kamera še naprej prilagaja ostrenje tako, da območje znotraj belega okvirčka izostritve ostane izostreno.



Eno sam. ostrenje

Kamera samodejno izostri izbrani predmet snemanja. Stalno samodejno ostrenje je vklopljeno.



Neskončno

Uporabite za snemanje videoposnetkov z večje razdalje. Izostreni so zelo oddaljeni predmeti snemanja. Predmeti, ki so blizu kamere, bodo morda zamegljeni.

Velikost videa

Prilagodite velikost videa različnim oblikam zapisov.



VGA

Oblika zapisa VGA z razmerjem širina/višina 4:3. 640 x 480 slikovnih pik.



QVGA

Oblika zapisa Quarter VGA z razmerjem širina/višina 4:3. 320 x 240 slikovnih pik.



Sporočilo MMS

Snemanje video posnetkov, ki so primerni za pošiljanje prek sporočil MMS. Čas snemanja za to obliko zapisa videoposnetka je omejen, tako da ga je mogoče poslati prek sporočila MMS.



Samosprožilec

S samosprožilcem lahko posnamete videoposnetke, ne da bi držali telefon. Uporabljajte ga za snemanje videoposnetkov skupine, kjer so lahko na videoposnetku vsi. Samosprožilec lahko uporabite tudi za to, da se izognete tresenju kamere med snemanjem videoposnetka.



Vklop (10 s)

Nastavite zamik za 10 s od trenutka, ko tapnete zaslon kamere, dokler se video ne začne snemati.





-  **Vklop (2 s)**
Nastavite zamik za 2 s od trenutka, ko tapnete zaslon kamere, dokler se video ne začne snemati.
-  **Izklopljeno**
Snemanje videoposnetka se začne, takoj ko tapnete zaslon kamere.

Vrednost osvetlitve

-  S to nastavitvijo lahko določite količino svetlobe na sliki, ki jo želite posneti. Višja vrednost pomeni večjo količino svetlobe.

Ravnovesje beline

Nastavitev za ravnovesje beline barvno ravnovesje fotografije nastavi glede na svetlobne pogoje.

-  **Samodejno**
Samodejno prilagajanje barvnega ravnovesja svetlobnim pogojem.
-  **Žarnica**
Prilagajanje barvnega ravnovesja za toplo osvetlitev, na primer pod žarnicami.
-  **Fluorescent. svetl.**
Prilagajanje barvnega ravnovesja za fluorescentno osvetlitev.
-  **Dnevna svetloba**
Prilagajanje barvnega ravnovesja za sončno svetlobo na prostem.
-  **Oblačno**
Prilagajanje barvnega ravnovesja za oblačno nebo.

Mikrofon

Izberite, ali želite med snemanjem videoposnetka zajemati tudi zvoke iz okolice.

Zvok zaklopa

Vklopite ali izklopite zvok zaklopa, ko posnamete videoposnetek.

Ogled fotografij in videoposnetkov v programu Album

V programu Album pogledajte fotografije in predvajajte videoposnetke, ki ste jih posneli s kamero telefona, ali pa pogledajte sorodno vsebino, ki ste jo prenesli ali kopirali na pomnilniško kartico. Svojim fotografijam in videoposnetkom lahko dodajate geografske oznake, nato pa si jih ogledate na zemljevidu sveta. V programu Album lahko pogledate tudi fotografije in videoposnetke, ki ste jih prenesli v strežnik spletne storitve, na primer v spletni album Picasa™ ali v omrežje Facebook™.

V programu Album lahko prek brezžične tehnologije Bluetooth™, e-pošte, sporočanja ali drugih spletnih storitev tudi souporabljate prijubljene fotografije in videoposnetke s prijatelji. Izvajate lahko tudi osnovno urejanje fotografij in jih nastavite kot ozadje ali sliko stika. Za več informacij glejte *Povezovanje telefona z računalnikom* na strani 110.

Pregled zavihkov v programu Album

V programu Album so na voljo naslednji zavihki:

- **Slike** – ogled vseh fotografij in videoposnetkov, shranjenih na pomnilniški kartici.
- **Zemljevid** – ogled fotografij in videoposnetkov z geografsko oznako na zemljevidu sveta.
- **V spletu** – ogled spletnih albumov.

Odpiranje programa Album

- 1 Ko imate odprt Začetni zaslon, tapnite .
- 2 Poiščite in tapnite **Album**.

-  Če se usmerjenost zaslona ne spremeni samodejno, ko telefon obrnete v stran, potrdite polje **Samodejno zavrti zaslon** v razdelku **Nastavitve > Zaslon**.

Prikaz fotografij in videoposnetkov, shranjenih v telefonu



V mrežnem pogledu zavihka **Slike** v programu Album si lahko ogledate sličice fotografij in videoposnetkov. Prav tako lahko preklopite na prikaz seznama vseh albumov in v vsaki mapi poiščete vsebino.

Pregled zavihka Slike







- 1 Mrežni prikaz fotografij in videoposnetkov.
- 2 Fotografije in videoposnetki skupaj.
- 3 Datum in število elementov za spodnjo skupino.
- 4 Če si želite ogledati fotografijo ali videoposnetek, ga tapnite.
- 5 Za ogled vsebine se premaknite navzgor ali navzdol.
- 6 Preklop na pogled seznama vseh map na telefonu, ki vsebujejo slike in videoposnetke.
- 7 Pogled seznama vseh map na telefonu, ki vsebujejo slike in videoposnetke.
- 8 Tapnite za vrnitev na mrežni pogled v zavihku **Slike**.
- 9 Število map, ki vsebujejo slike in videoposnetke.
- 10 Mapa, ki vsebuje vse slike, zajete s kamero telefona.
- 11 Mapa, ki vsebuje vse videoposnetke, zajete s kamero telefona.
- 12 Vse druge mape, ki vsebujejo slike in/ali videoposnetke, ki ste jih prenesli ali kopirali na svoj telefon.

Ogled fotografij in videoposnetkov v mrežnem prikazu

- 1 Ko imate odprt Začetni zaslon, tapnite .
 - 2 Poiščite in tapnite **Album**. Vsi videoposnetki in fotografije so prikazani v časovno urejeni mreži. Videoposnetke označuje .
 - 3 Če si želite ogledati fotografijo ali videoposnetek, ga tapnite.
 - 4 Če želite prikazati naslednjo fotografijo ali videoizrezek, podrsajte levo. Če si želite ogledati prejšnjo fotografijo ali videoposnetek, podrsajte desno.
-  Če se usmerjenost zaslona ne spremeni samodejno, ko telefon obrnete v stran, potrdite polje **Samodejno zavrti zaslon** v razdelku **Nastavitve > Zaslon**.



Ogled fotografij in videoposnetkov v seznamu

- 1 Ko imate odprt Začetni zaslon, tapnite .
 - 2 Poiščite in tapnite **Album > Slike**.
 - 3 Tapnite . Mape, ki vsebujejo fotografije in videoposnetke, ki ste jih zajeli s kamero telefona, so prikazane na vrhu. Vse druge mape, ki vsebujejo slike in videoposnetke, shranjene v telefonu, so prikazane na abecednem seznamu.
 - 4 Tapnite mapo, ki jo želite odpreti. Vsebina mape je prikazana v časovno urejeni mreži. Videoposnetke označuje .
 - 5 Če si želite ogledati fotografijo ali videoposnetek, ga tapnite.
 - 6 Če želite prikazati naslednjo fotografijo ali videoizrezek, podrsajte levo. Če si želite ogledati prejšnjo fotografijo ali videoposnetek, podrsajte desno.
-  Če se usmerjenost zaslona ne spremeni samodejno, ko telefon obrnete v stran, potrdite polje **Samodejno zavrti zaslon** v razdelku **Nastavitve > Zaslon**.

Spreminjanje velikosti sličic v programu Album

- Ko si v programu Album ogledujete sličice fotografij in videoposnetkov, razširite dva prsta narazen, če jih želite povečati, ali pa ju stisnite skupaj, če jih želite pomanjšati.

Delo s paketi fotografij ali videoposnetkov v programu Album

- 1 Medtem ko si ogledujete sličice fotografij in videoposnetkov v programu Album, pritisnite  in tapnite **Izbor elementov** za aktivacijo načina izbire.
 - 2 Tapnite elemente, s katerimi želite delati. Izbrani elementi so označeni z modrim okvirjem.
 - 3 Za delo z izbranimi elementi uporabite orodja v orodni vrstici na vrhu zaslona.
-  Če želite aktivirati način izbire, se lahko tudi dotaknete elementa in ga pridržite, dokler njegov okvir ne postane moder. Nato lahko tapnete tudi druge elemente in jih izberete.

Delo s fotografijami v programu Album

V programu Album lahko urejate fotografije. Fotografije lahko na primer obrezujete, jih uporabite za prikazno sliko stikov ali pa jih uporabite za ozadje.

Povečava fotografije

- Ko gledate fotografijo, dvakrat tapnite zaslon, če jo želite povečati, če pa jo želite pomanjšati, še enkrat dvakrat tapnite.
- Ko gledate fotografijo, razširite dva prsta narazen, če jo želite povečati, ali pa ju stisnite skupaj, če jo želite pomanjšati.

Ogled diaproyekcije fotografij

- 1 Medtem ko si ogledujete fotografijo, pritisnite  in tapnite **Diaproyekcija** za začetek predvajanja vseh fotografij v albumu.
- 2 Če želite končati diaproyekcijo, tapnite fotografijo.

Vrtenje fotografije

- 1 Medtem ko gledate fotografijo, pritisnite .
- 2 Izberite **Zasukaj v levo** ali **Zasukaj v desno**. Fotografija se shrani v novi usmerjenosti.

Obrezovanje fotografije

- 1 Medtem ko gledate fotografijo, pritisnite , nato pa tapnite **Obreži**.
- 2 Če želite prilagoditi okvir za obrezovanje, se dotaknite in pridržite rob okvirja. Ko kvadratki na robovih izginejo, povlecite navznoter ali navzven in tako spremenite velikost okvirja.
- 3 Če želite hkrati spremeniti velikost vseh stranic okvirja za obrezovanje, se dotaknite in pridržite enega od štirih kotov, da kvadratki na robovih izginejo, in nato povlecite okvir.
- 4 Če želite okvir za obrezovanje premakniti na drugo območje na fotografiji, se dotaknite in pridržite okvir, nato pa ga povlecite na zeleno mesto.
- 5 Če želite shraniti kopijo obrezane fotografije, tapnite **Obreži**. Originalna neobrezana različica ostane na pomnilniški kartici telefona.

Uporaba fotografije kot slike osebe

- 1 Medtem ko gledate fotografijo, pritisnite , nato pa tapnite **Uporabi kot > Slika stika**.
- 2 Izberite stik, ki mu želite dodeliti fotografijo.
- 3 Po potrebi fotografijo obrežite.
- 4 Tapnite **Obreži**.

Uporaba fotografije za ozadje

- 1 Medtem ko gledate fotografijo, pritisnite , nato pa tapnite **Uporabi kot > Ozadje**.
- 2 Po potrebi fotografijo obrežite.
- 3 Tapnite **Obreži**.



Urejanje fotografije

- Medtem ko gledate fotografijo, pritisnite , nato pa tapnite **Urejanje fotografije**.

Skupna raba fotografije

- 1 Med ogledovanjem fotografije tapnite zaslon za prikaz orodnih vrstic, nato pa tapnite .
- 2 V meniju, ki se odpre, tapnite program, ki ga želite uporabiti za souporabo fotografije, nato pa sledite korakom in ga pošljite.

Dodajanje geografske oznake za fotografijo

- 1 Med ogledovanjem fotografije tapnite zaslon za prikaz orodnih vrstic, nato pa tapnite  in odprite zaslon z zemljevidom.
 - 2 Poiščite in tapnite zeleno lokacijo na zemljevidu, kamor želite uvrstiti fotografijo.
 - 3 Če želite prilagoditi lokacijo fotografije, tapnite lokacijo na zemljevidu, kamor želite premakniti fotografijo.
 - 4 Ko končate, tapnite **V redu**, da shranite geografsko oznako in se vrnete v pregledovalnik fotografij.
- 💡 Če ima fotografija geografsko oznako, se poleg lokacijskih informacij prikaže . Za ogled fotografije na zemljevidu lahko tapnete to ikono.

Brisanje fotografije

- 1 Med ogledovanjem fotografije tapnite zaslon za prikaz orodnih vrstic, nato pa tapnite .
- 2 Tapnite **V redu**.

Delo z videoposnetki v programu Album

Videoposnetke, ki ste jih posneli s kamero, prenesli ali kopirali na pomnilniško kartico, si oglejte v programu Album. Videoposnetke lahko tudi souporabljate s prijatelji ali jih naložite v storitev YouTube™.

Predvajanje videoposnetkov

- 1 V programu album odprite zavihek **Slike**.
- 2 Uporabite mrežni prikaz ali prikaz seznama in poiščite videoposnetek, ki ga želite odpreti.
- 3 Če želite predvajati videoizrezek, ga tapnite.
- 4 Če krmilni elementi za predvajanje niso prikazani, tapnite zaslon, da se prikažejo. Če želite krmilne elemente skriti, ponovno tapnite zaslon.

Prekinjanje videoposnetka

- 1 Ko se predvaja video, tapnite zaslon, če želite prikazati ukaze.
- 2 Tapnite .

Previjanje videoposnetkov naprej in nazaj

- 1 Ko se predvaja video, tapnite zaslon, če želite prikazati ukaze.
- 2 Povlecite oznako vrstice napredovanja v levo za previjanje nazaj ali desno za previjanje naprej.

Prilagajanje glasnosti predvajanja videoizrezka

- Pritisnite tipko za glasnost.

Skupna raba videoposnetka

- 1 Ko se predvaja videoposnetek, pritisnite , nato pa tapnite **Skupna raba**.
- 2 V meniju, ki se odpre, tapnite program, ki ga želite uporabiti za souporabo izbranega videoizrezka, nato pa upoštevajte ustrezne korake in ga pošljite.

- ! Elementov, ki so zaščiteni z avtorskimi pravicami, morda ne bo mogoče kopirati, pošiljati ali prenesti. Prav tako nekaterih elementov morda ne bo mogoče poslati, če je velikost datoteke prevelika.

Brisanje video posnetka

- 1 V programu Album tapnite videoposnetek, ki ga želite izbrisati.
- 2 Dotaknite se in pridržite videoposnetek, da aktivirate način izbire. Okvir sličice videoposnetka se obarva modro, ko ga izberete.
- 3 Tapnite  in nato **V redu**.

Prikaz fotografij na zemljevidu

Če pri fotografiranju omogočite zaznavanje položaja, lahko te zbrane informacije uporabite kasneje. Svoje fotografije si na primer lahko ogledate na zemljevidu in prijateljem ter družini pokažete, kje se posneli fotografirali. Dodajanje informacij o položaju se imenuje tudi zemljepisno označevanje. Če omogočite zaznavanje položaja, lahko za iskanje svojega položaja izberete satelite GPS, brezžična omrežja ali oboje.

Za več informacij glejte *Uporaba storitev za določanje lokacije pri iskanju položaja* na strani 113.

Pregled zavihka Zemljevid

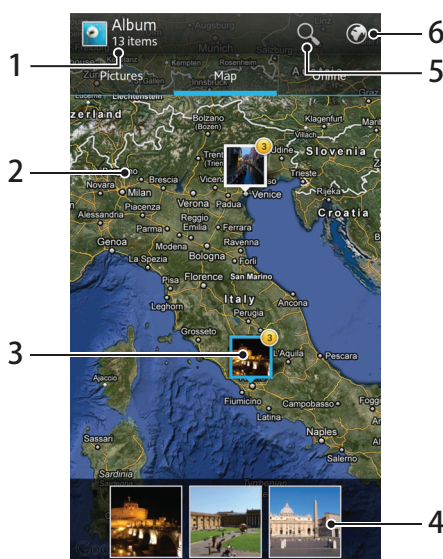





- 1 Število fotografij in videoposnetkov z geografsko oznako.
- 2 Dvakrat tapnite, če želite povečati. Uščipnite, če želite pomanjšati. Povlecite, če si želite ogledati različne točke zemljevida.
- 3 Skupina fotografij in/ali videoposnetkov, ki imajo geografsko oznako z isto lokacijo.
- 4 Sličice izbrane skupine fotografij in/ali videoposnetkov. Če si želite element ogledati na celotnem zaslonu, ga tapnite.
- 5 Iskanje lokacije na zemljevidu.
- 6 Preklopite na pogled globusa.

Omogočanje zaznavanja lokacije

- 1 Ko imate odprt Začetni zaslon, tapnite .
- 2 Poiščite in tapnite **Nastavitve > Lokacijske storitve**.
- 3 Označite potrditveni polji **Sateliti GPS** in/ali **Googlova lokacijska storitev**.

Ogled fotografij z zemljepisno oznako na zemljevidu v programu Album

- 1 Ko imate odprt Začetni zaslon, tapnite .
- 2 Poiščite in tapnite **Album > Zemljevid**.
- 3 Če si želite fotografijo ogledati na celotnem zaslonu, jo tapnite.
- 4 Če ste na isti lokaciji zajeli več fotografij, se na zemljevidu prikaže samo ena. Skupno število fotografij se prikaže v zgornjem desnem kotu, na primer, . Za ogled teh fotografij tapnite naslovno fotografijo, nato pa tapnite eno izmed sličic na dnu zaslona.

-  Medtem ko si v pregledovalniku fotografij ogledujete fotografijo z geografsko oznako, se lahko dotaknete zaslona za prikaz orodnih vrstic, nato pa tapnite  za ogled fotografije na zemljevidu.

Dodajanje geografske oznake med ogledom zemljevida v programu Album

- 1 Ko si ogledujete zemljevid v programu Album, pritisnite , nato pa tapnite **Dodaj zemljepisno oznako**.
- 2 Poiščite in tapnite fotografijo, ki ji želite dodati geografsko oznako.
- 3 Tapnite lokacijo na zemljevidu, kjer želite dodati geografsko oznako, nato pa tapnite **V redu**.

Spreminjanje geografske oznake fotografije v programu Album

- 1 Ko si v programu Album ogledujete fotografijo na zemljevidu, se dotaknite in pridržite fotografijo, dokler njen okvir ne postane moder.
 - 2 Povlecite fotografijo na novo lokacijo.
-  Namesto, da vlečete, lahko želeno lokacijo tudi tapnete.

Spreminjanje pogleda zemljevida v programu Album

- Ko si ogledujete zemljevid v programu Album, pritisnite , nato pa izberite **Klasičen pogled** ali **Satelitski pogled**.

Prikaz spletnih albumov

V programu Album si lahko ogledate tudi fotografije in videoposnetke, ki ste jih prenesli v spletno storitev, kot sta npr. Picasa™ in Facebook™. Oglejte si komentarje svojih prijateljev in dodajajte svoje lastne komentarje. Med ogledom albumov v omrežju Facebook™ lahko določeno fotografijo tudi priporočate ali "všečkate".

Pregled zavihka V spletu



- 1 Število razpoložljivih spletnih albumov.
- 2 Aktivna spletna storitev.
- 3 Naziv spletnega albuma.
- 4 Število elementov v spletnem albumu.

Prikaz fotografij iz spletnih storitev v programu Album

- 1 Vpisani morate biti v ustrezno spletno storitev, kot je na primer Facebook™.
- 2 Ko imate odprt Začetni zaslon, tapnite .
- 3 Poiščite in tapnite **Album > V spletu**. Prikažejo se vsi razpoložljivi spletni albumi.
- 4 Tapnite kateri koli album za ogled njegove vsebine, nato pa v albumu tapnite fotografijo.
- 5 Če si želite ogledati naslednjo fotografijo ali videoposnetek, v pregledovalniku fotografij podrsajte levo. Če si želite ogledati prejšnjo fotografijo ali videoposnetek, podrsajte desno.

Prikaz in dodajanje komentarjev za vsebino spletnih albumov

- 1 Med ogledovanjem fotografije iz spletnega albuma tapnite zaslon za prikaz orodnih vrstic, nato pa tapnite  za prikaz komentarjev.
- 2 Za prikaz več komentarjev se premaknite po zaslonu navzdol.
- 3 Če želite dodati svoj komentar, ga vnesite na dnu zaslona, nato pa tapnite **Napišite**.

Priporočanje fotografije ali videoposnetka v storitvi Facebook™



- Med ogledovanjem fotografij v enem izmed vaših albumov na omrežju Facebook™ tapnite zaslon za prikaz orodnih vrstic, nato pa tapnite  in v omrežju Facebook™ pokažite, da vam je všeč.

Predvajanje videoizrezkov v programu Filmi

Uporabite program Filmi za predvajanje filmov, ki ste jih kopirali ali prenesli na svoj telefon. Program Filmi vam pomaga pri pridobivanju plakatov, povzetkov zgodb, informacij o zvrsti in podrobnosti o režiserju za vsak film. Svoje priljubljene filme lahko daste v skupno rabo s prijatelji, npr. prek brezžične tehnologije Bluetooth™ ali prek spletnih storitev. Filme lahko predvajate tudi na drugih napravah, ki so povezane na isto omrežje.

- ! Videoizrezki, zajeti s kamero telefona, so prikazani v programu Album, ne v programu Filmi. Za več informacij glejte *Ogled fotografij in videoposnetkov v programu Album* na strani 96.

Predvajanje videoizrezkov v programu Filmi

- 1 Ko imate odprt Začetni zaslon, tapnite .
- 2 Poiščite in tapnite **Filmi**. Vsi filmi so prikazani v mreži.
- 3 Tapnite film, ki ga želite izbrati, nato pa tapnite , da ga predvajate.
- 4 Če želite prikazati ali skriti ukaze, tapnite zaslon.
- 5 Če želite prekiniti predvajanje filma, tapnite .
- 6 Če želite previti film nazaj, povlecite vrstico napredovanja levo. Če želite previti film naprej, povlecite vrstico napredovanja desno.

Predvajanje filma čez celoten zaslon





- 1 Ko se predvaja film, tapnite zaslon, če želite prikazati ukaze.
- 2 Tapnite .

- 💡 Če želite predvajati film v prvotni velikosti, tapnite .

Skupna raba filma

- 1 Ko se predvaja film, pritisnite , nato pa tapnite **Souporaba**.
- 2 V meniju, ki se odpre, tapnite program, ki ga želite uporabiti za souporabo izbranega videoizrezka, nato pa upoštevajte ustrezne korake in ga pošljite.

Ročno pridobivanje informacij o filmu

- 1 Ko imate odprt Začetni zaslon, tapnite .
- 2 Poiščite in tapnite **Filmi**. Vsi filmi so prikazani v mreži.
- 3 Pritisnite , nato pa preverite, ali je potrditveno polje **Vzpostavljena povezava** označeno in ali ima telefon vzpostavljeno podatkovno povezavo.
- 4 Dotaknite se in pridržite film, za katerega želite pridobiti informacije, nato pa v prikazanem seznamu tapnite **Poišči informacije**.
- 5 V polju za iskanje vnesite ključne besede filma in tapnite . Vsi zadetki so prikazani na seznamu.
- 6 Tapnite rezultat, ki ga želite, nato pa tapnite **Dokončano**. Prične se prenos informacij.
- 7 Ko se prenos konča, tapnite film za ogled informacij o njem. Če informacije niso pravilne, tapnite  in ponovite iskanje.

- ! Morda bo treba plačati stroške prenosa podatkov.

Čiščenje informacij o filmu

- 1 Ko imate odprt Začetni zaslon, tapnite .
- 2 Poiščite in tapnite **Filmi**. Vsi filmi so prikazani v mreži.
- 3 Dotaknite se in pridržite želeni film, nato pa v prikazanem seznamu tapnite **Počisti informacije**.

Souporaba vsebin z napravami z oznako DLNA Certified™

Predstavnostne vsebine, ki so shranjene v telefonu, lahko prikazujete in predvajate na drugih napravah, na primer na televizorju, napravi PlayStation®3, računalniku ali tabličnem računalniku. Da lahko vsebine souporabljam, mora imeti naprava oznako DLNA Certified™ družbe Digital Living Network Alliance in mora biti povezana v isto omrežje Wi-Fi® kot telefon.

Ko nastavite souporabo vsebine med napravami, lahko na primer tiskate datoteke ali prikazujete fotografije, posnete s telefonom, na velikem zaslonu televizorja.

Predvajanje datotek iz drugih naprav z oznako DLNA Certified™ na telefonu

Kadar predvajate datoteke iz druge naprave z oznako DLNA Certified™ na svojem telefonu, ta druga naprava deluje kot strežnik. Z drugimi besedami – vsebine daje v skupno rabo prek omrežja. Strežniška naprava mora imeti omogočeno souporabljanje vsebin in mora biti povezana v isto omrežje Wi-Fi kot telefon. Vse strežniške naprave, povezane v omrežje Wi-Fi, se prikažejo v **Seznam strežnikov** na telefonu.



Predvajanje souporabljenih predstavnostnih datotek v telefonu

- 1 Zagotovite, da imajo naprave, s katerimi želite souporabljam datoteke, vzpostavljeno povezavo z istim omrežjem Wi-Fi® kot vaš telefon.
- 2 Ko imate odprt Začetni zaslon, tapnite  in nato poiščite in tapnite **Povezane naprave**.
- 3 V razdelku **Seznam strežnikov** izberite priključeno napravo.
- 4 Prebrskajte mape priključene naprave in izberite predstavnostno datoteko, ki jo želite odpreti. Datoteka se začne predvajati samodejno.



Priprava za predvajanje vsebin telefona na napravah z oznako DLNA Certified™

Preden si lahko ogledujete ali predvajate predstavnostne datoteke iz telefona ali druge naprave z oznako DLNA Certified™ morate nastaviti souporabljanje datotek v telefonu. Naprava, s katero souporabljam vsebino, se imenuje odjemalska naprava. Kot odjemalske naprave lahko delujejo npr. televizor, računalnik ali tablični računalnik. Telefon deluje kot predstavnostni strežnik, kadar omogoča vsebine odjemalskim napravam. Ko v telefonu nastavite skupno rabo datotek, morate odjemalskim napravam tudi omogočiti dostop. Naprave, ki jim omogočite dostop, se prikažejo kot registrirane naprave. Naprave, ki čakajo na dovoljenje za dostop, so navedene kot čakajoče naprave.



Nastavitev skupne rabe datotek z drugimi napravami DLNA Certified™

- 1 Povezovanje telefona z omrežjem Wi-Fi®.
 - 2 Ko imate odprt Začetni zaslon, tapnite  in nato poiščite in tapnite **Povezane naprave**.
 - 3 Pritisnite , nato pa tapnite **Predstavnostni strežnik**.
 - 4 Tapnite **Spremeni ime strežnika** in po želji uredite ime telefona. To ime bo pozneje prikazano na drugih odjemalnih napravah, ki so povezane z omrežjem Wi-Fi, za identifikacijo telefona.
 - 5 Če želite vklopiti funkcijo **Souporaba vsebine** povlecite drsnik. V vrstici stanja se prikaže . Vaš telefon lahko sedaj uporabljate kot medijski strežnik.
 - 6 Računalnik ali druge naprave povežite z istim omrežjem Wi-Fi® kot telefon.
 - 7 V vrstici stanja na telefonu se pojavi obvestilo. Odprite obvestilo in nastavite ustrežna dovoljenja za dostop za druge naprave.
- ! Zgoraj opisana navodila se lahko razlikujejo glede na uporabljene odjemalne naprave. Za več informacij se obrnite na navodila za uporabo odjemalne naprave. Če naprava ne more vzpostaviti povezave, preverite, ali vaše omrežje Wi-Fi deluje.
- 💡 Če zaprete prikaz **Povezane naprave**, funkcija predstavnostnega strežnika še naprej teče v ozadju.



Ustavitev skupne rabe datotek z drugimi napravami z oznako DLNA Certified™

- 1 Ko imate odprt Začetni zaslon, tapnite  in nato poiščite in tapnite **Povezane naprave**.
- 2 Pritisnite , nato pa tapnite **Predstavnostni strežnik**.
- 3 Povlecite drsnik in tako izklopite funkcijo **Souporaba vsebine**.



Nastavitev dovoljenj za dostop za čakajočo napravo

- 1 Ko imate odprt Začetni zaslon, tapnite  in nato poiščite in tapnite **Povezane naprave**.
- 2 Pritisnite , nato pa tapnite **Predstavnostni strežnik**.
- 3 Na seznamu **Naprave v čakanju** izberite napravo.
- 4 Izberite dovoljenje za raven dostopa.



Spreminjanje imena registrirane naprave

- 1 Ko imate odprt Začetni zaslon, tapnite  in nato poiščite in tapnite **Povezane naprave**.
- 2 Pritisnite , nato pa tapnite **Predstavnostni strežnik**.
- 3 Na seznamu **Registrirane naprave** izberite napravo in nato izberite **Spremeni ime**.
- 4 Vnesite novo ime naprave.

Spreminjanje nivoja dostopa registrirane naprave





- 1 Ko imate odprt Začetni zaslon, tapnite  in nato poiščite in tapnite **Povezane naprave**.
- 2 Pritisnite , nato pa tapnite **Predstavnostni strežnik**.
- 3 Na seznamu **Registrirane naprave** izberite napravo.
- 4 Tapnite **Spremeni raven dostopa** in izberite eno izmed možnosti.

Pomoč glede souporabe vsebine z drugimi napravami DLNA Certified™



- 1 Ko imate odprt Začetni zaslon, tapnite  in nato poiščite in tapnite **Povezane naprave**.
- 2 Tapnite .

Predvajanje vsebin telefona na drugih napravah DLNA Certified™

Ogled fotografij ali videoposnetkov iz telefona na drugi napravi

- 1 Preverite, ali ste pravilno nastavili skupno rabo datotek z drugimi napravami DLNA Certified™ in ali so vse te naprave povezane v isto omrežje Wi-Fi®.
 - 2 Ko imate odprt Začetni zaslon, tapnite .
 - 3 Poiščite in tapnite **Album**.
 - 4 Dotaknite se fotografije ali videoposnetka in pridržite, dokler se ne prikaže orodna vrstica.
 - 5 Tapnite element ali elemente, ki si jih želite ogledati, nato pa tapnite  > .
 - 6 Izberite napravo. Izbrane datoteke se v časovnem zaporedju začnejo predvajati na izbrani napravi.
-  Souporabljate lahko tudi videoposnetek iz programa Filmi na telefonu; tapnite videoposnetek in nato tapnite .

Predvajanje skladbe iz telefona na drugi napravi

- 1 Preverite, ali ste pravilno nastavili souporabo datotek z drugimi napravami DLNA Certified™ in da so vse ustrezne naprave povezane v isto omrežje Wi-Fi®.
- 2 Ko imate odprt Začetni zaslon, tapnite  in nato poiščite in tapnite .
- 3 Tapnite **MOJA GLASBA**, če želite odpreti knjižnico glasbe.
- 4 Izberite kategorijo glasbe in poiščite skladbo, ki jo želite dati v skupno rabo, nato pa jo tapnite.
- 5 Pritisnite , nato pa tapnite **Predvajaj v napravi**.
- 6 Izberite napravo. Skladba se samodejno predvaja na napravi, ki jo izberete.

Brezžična tehnologija Bluetooth™

Uporabite funkcijo Bluetooth™ za pošiljanje datotek drugim napravam, ki so združljive z Bluetooth™, ali pa za povezovanje z napravami za prostoročno uporabo. Vključite funkcijo Bluetooth™ v svojem telefonu in ustvarite brezžične povezave z drugimi združljivimi napravami Bluetooth™, na primer računalniki, prostoročno opremo in telefoni. Povezava Bluetooth™ deluje bolje znotraj 10-metrskega dosega brez vmesnih trdnih objektov (sten ipd.). V nekaterih primerih morate ročno povezati svoj telefon z drugimi napravami Bluetooth™. Ne pozabite nastaviti telefona tako, da ga je mogoče odkriti, če želite, da ga zaznajo druge naprave Bluetooth™.

! Interoperabilnost in združljivost naprav Bluetooth™ je različna.



Vklop funkcije Bluetooth™ in vidnosti telefona

- 1 Ko imate odprt Začetni zaslon, tapnite .
- 2 Poiščite in tapnite **Nastavitve**.
- 3 Če želite vklopiti funkcijo Bluetooth™, tapnite stikalo za vklop-izklop poleg **Bluetooth**.
- 4 Tapnite **Bluetooth**. Prikaže se vaš telefon in seznam razpoložljivih naprav Bluetooth™.
- 5 Če želite napraviti telefon viden drugim napravam Bluetooth™, tapnite ime svojega telefona.

Poimenovanje telefona

Svoj telefon lahko poimenujete. To ime se prikaže drugim napravam po tem, ko ste vklopili funkcijo Bluetooth™ in nastavili svoj telefon kot viden.

Poimenujte svoj telefon

- 1 Zagotovite, da je funkcija Bluetooth™ vklopljena.
- 2 Ko imate odprt Začetni zaslon, tapnite .
- 3 Poiščite in tapnite **Nastavitve > Bluetooth**.
- 4 Pritisnite  in izberite **Preimenuj telefon**.
- 5 Vnesite ime svojega telefona.
- 6 Tapnite **Preimenuj**.

Seznanjanje telefona z drugo napravo Bluetooth™

Pri seznanjanju telefona z drugo napravo lahko na primer povežete telefon z napravo s slušalko Bluetooth™ ali avtomobilskim paketom Bluetooth™ in uporabljate te naprave za klicanje in sprejemanje klicev.

Ko povežete telefon z napravo Bluetooth™, si bo telefon zapomnil to seznanjanje. Ko seznanjate telefon z napravo Bluetooth™, boste morda morali vnesti geslo. Telefon bo samodejno poskusil z generičnim geslom 0000. Če to ne deluje, preberite dokumentacijo naprave Bluetooth™ in poiščite geslo. Ko naslednjič vzpostavite povezavo s seznanjeno napravo Bluetooth™, vam ni treba znova vnesti gesla.

Pri nekaterih napravah Bluetooth™, na primer večini slušalk Bluetooth™, morate napravo seznaniti in povezati z drugo napravo.

Telefon lahko seznanite z različnimi napravami Bluetooth™, a lahko hkrati vzpostavite povezavo samo z enim profilom Bluetooth™.

Seznanjanje telefona z drugo napravo Bluetooth™

- 1 Zagotovite, da je v napravi, ki jo želite seznaniti s telefonom, aktivirana funkcija Bluetooth™ in jo druge naprave Bluetooth™ lahko vidijo.
- 2 Ko imate odprt Začetni zaslon, tapnite .
- 3 Poiščite in tapnite **Nastavitve > Bluetooth**. Na seznamu so prikazane vse naprave Bluetooth™, ki so na voljo.
- 4 Tapnite napravo Bluetooth™, ki jo želite seznaniti s telefonom.
- 5 Po potrebi vnesite geslo. Telefon in naprava Bluetooth™ sta seznanjena.

Vzpostavljanje povezave med telefonom in drugo napravo Bluetooth™

- 1 Sledite ustreznim navodilom za seznanjanje telefona z napravo, če vzpostavljate povezavo z napravo Bluetooth, ki zahteva, da morate pred vzpostavitvijo povezave telefon najprej seznaniti.
- 2 Ko imate odprt Začetni zaslon, tapnite .
- 3 Poiščite in tapnite **Nastavitve > Bluetooth**.
- 4 Tapnite napravo Bluetooth™, ki jo želite povezati s telefonom.

Preklic seznanjanja z napravo Bluetooth™

- 1 Ko imate odprt Začetni zaslon, tapnite .
- 2 Poiščite in tapnite **Nastavitve > Bluetooth**.
- 3 V razdelku **Povezane naprave**, tapnite  poleg imena naprave, za katero želite preklicati seznanjanje.
- 4 Tapnite **Onemogoči seznanjanje z napravo**.

Pošiljanje in prejemanje predmetov s pomočjo tehnologije Bluetooth™

Souporaba predmetov z drugimi napravami, ki podpirajo Bluetooth™, kot npr. telefoni ali računalniki. S pomočjo funkcije Bluetooth™ lahko prejimate in pošiljate različne vrste predmetov, kot npr.:

- Fotografije in videoposnetke
- Glasbo in ostale zvočne datoteke
- Imenik
- Spletne strani

Pošiljanje elementov s funkcijo Bluetooth™

- 1 **Naprava za sprejemanje:** Zagotovite, da ima naprava Bluetooth™, kateri želite poslati element, vklopljeno funkcijo Bluetooth™ in jo druge naprave Bluetooth™ lahko vidijo.
- 2 V napravi za pošiljanje odprite program in poiščite element, ki ga želite poslati.
- 3 Morda boste morali tapniti in pridržati element, ga odpreti ali pritisniti  – odvisno od programa in elementa, ki ju želite poslati. Na voljo so lahko tudi drugi načini za pošiljanje elementov.
- 4 Izberite element menija za pošiljanje ali element menija v skupni rabi
- 5 V meniju, ki se prikaže, izberite **Bluetooth**.
- 6 Če vas telefon pozove, vklopite funkcijo Bluetooth™.
- 7 Tapnite ime naprave za sprejemanje.
- 8 **Naprava za sprejemanje:** Po potrebi sprejmite povezavo.
- 9 Če vas telefon pozove, v obe napravi vnesite isto geslo ali potrdite predlagano kodo.
- 10 **Naprava za sprejemanje:** Sprejmite dohodni element.

Prejemanje predmetov prek Bluetooth™

- 1 Preverite, ali je funkcija Bluetooth™ vključena in ali je telefon viden drugim napravam Bluetooth™.
- 2 Naprava za pošiljanje začne pošiljati podatke vašemu telefonu.
- 3 Ob pozivu vnesite isto kodo v obe napravi ali pa potrdite predlagano kodo.
- 4 Ko vas telefon obvesti o prihajajoči datoteki, povlecite vrstico stanja navzdol in tapnite obvestilo za sprejem prenosa datoteke.
- 5 Tapnite **Sprejmi** za začetek prenosa datoteke.
- 6 Če si želite ogledati napredek prenosa, povlecite vrstico stanja navzdol.
- 7 Če želite odpreti prejeti predmet, povlecite vrstico stanja navzdol in tapnite ustrezno obvestilo.

Povezovanje telefona z računalnikom

Povežite svoj telefon z računalnikom in začnite prenašati slike, glasbo in druge datoteke. Najpreprostejši način za vzpostavljanje povezave je s kablom USB ali brezžično tehnologijo Bluetooth.

Ko povežete telefon in računalnik s kablom USB, se pojavi sporočilo, ki vas poziva, da na računalnik namestite program PC Companion. S programom PC Companion lažje dostopate do dodatnih programov za prenos in urejanje predstavnostnih datotek, posodabljate telefon in drugo.

- ! Morda med računalnikom in telefonom ne boste mogli prenesti nekaterega materiala, ki je zaščiten z avtorskimi pravicami.

Prenos in upravljanje vsebine s kablom USB

Uporabite povezavo s kablom USB med računalnikom in telefonom za enostaven prenos in upravljanje datotek. Ko napravi povežete, lahko povlečete in spustite datoteke iz ene naprave v drugo v raziskovalcu datotek v računalniku. Če prenašate glasbo, videoposnetke, slike ali druge datoteke na telefon, je najbolje, da uporabite program Media Go™ v računalniku. MediaGo™ pretvori večpredstavnostne datoteke tako, da jih lahko uporabite v telefonu.

Prenos vsebine med telefonom in računalnikom s kablom USB

- 1 Telefon s kablom USB povežite z računalnikom. V vrstici stanja se pokaže **Int. storage & SD card connected**.
- 2 **Računalnik:** Odprite Raziskovalec Microsoft® Windows® in počakajte, da se notranji pomnilnik telefona in kartica SD v njem prikažeta kot zunanja diska.
- 3 **Računalnik:** Povlecite in spustite zelene datoteke iz telefona v računalnik in obratno.

Prenašanje datotek z načinom za prenos predstavnosti prek omrežja Wi-Fi®

Datoteke lahko med telefonom in drugimi napravami, ki so združljive z načinom za prenos predstavnosti (MTP), na primer računalnikom, prenašate prek povezave Wi-Fi®. Pred vzpostavljanjem povezave morate napravi najprej seznaniti. Če glasbo, videoposnetke, slike ali druge predstavnostne datoteke prenašate med telefonom in računalnikom, je najbolje, da uporabite program Media Go™ v računalniku. MediaGo™ pretvori večpredstavnostne datoteke tako, da jih lahko uporabite v telefonu.

- 💡 Če želite uporabiti to funkcijo, potrebujete napravo Wi-Fi®, ki podpira prenos predstavnosti, na primer računalnik z operacijskim sistemom Microsoft® Windows Vista® ali Windows® 7.

Brezžično seznanjanje telefona z računalnikom z načinom za prenos predstavnosti

- 1 Prepričajte se, da je na telefonu način za prenos predstavnosti vklopljen. Običajno je že privzeto omogočen.
 - 2 Telefon povežite z računalnikom prek kabla USB.
 - 3 **Računalnik:** Ko se na zaslonu prikaže ime telefona, kliknite *Konfiguracija omrežja* in sledite navodilom za seznanjanje računalnika.
 - 4 Ko končate seznanjanje, kabel USB odklopite iz obeh naprav.
- ! Zgornja navodila veljajo le, če je v računalniku nameščen operacijski sistem Windows® 7, računalnik pa je prek omrežnega kabla povezan z dostopno točko Wi-Fi®.

Vzpostavlanje brezžične povezave med seznanjenimi napravami v načinu za prenos predstavnosti

- 1 Prepričajte se, da je na telefonu način za prenos predstavnosti vklopljen. Običajno je že privzeto omogočen.
 - 2 Ko imate odprt Začetni zaslon, tapnite .
 - 3 Poiščite in tapnite **Nastavitve > Xperia™ > Povezljivost**.
 - 4 Na seznamu **Zaupanja vredne naprave** tapnite seznanjeno napravo, s katero želite vzpostaviti povezavo.
 - 5 Tapnite **Poveži**.
- ! Prepričajte se, da je na telefonu vklopljena funkcija Wi-Fi.®.

Prekinitev brezžične povezave med seznanjenimi napravami v načinu za prenos predstavnosti

- 1 Ko imate odprt Začetni zaslon, tapnite .
- 2 Poiščite in tapnite **Nastavitve > Xperia™ > Povezljivost**.
- 3 Na seznamu **Zaupanja vredne naprave** tapnite seznanjeno napravo, katere povezavo želite prekiniti.
- 4 Tapnite **Odstranitev**.

Odstranjevanje seznanitve z drugo napravo

- 1 Ko imate odprt Začetni zaslon, tapnite .
- 2 Poiščite in tapnite **Nastavitve > Xperia™ > Povezljivost**.
- 3 Odstranite seznanjeno napravo, ki jo želite odstraniti.
- 4 Tapnite **Pozabi**.

PC Companion

PC Companion je računalniški program, ki omogoča dostop do dodatnih funkcij in storitev, ki olajšajo prenos glasbe, videa in slik v telefon in iz njega. S programom PC Companion lahko tudi posodobite telefon in dobite najnovejšo programsko opremo, ki je na voljo. Namestitvene datoteke za program PC Companion so shranjene v telefonu, postopek namestitve pa je zagnan iz telefona, ko ga s kablom USB povežete z računalnikom.

Če želite uporabljati program PC Companion, potrebujete računalnik z internetno povezavo, v katerem je nameščen eden od spodnjih operacijskih sistemov:

- Microsoft® Windows® 7
- Microsoft® Windows Vista®
- Microsoft® Windows® XP, servisni paket SP3 ali novejši

Zagon programa PC Companion

- 1 Zagotovite, da imate v računalniku nameščen program PC Companion.
- 2 V računalniku odprite program PC Companion in kliknite **Zaženi**, če želite odpreti eno od funkcij, ki jo želite uporabiti.

Media Go™

Računalniška aplikacija Media Go™ omogoča prenos in upravljanje večpredstavnostne vsebine v telefonu in računalniku. Program Media Go™ lahko namestite in do njega dostopate prek programa PC Companion. Glejte *PC Companion* na strani 111 za več informacij.

Za uporabo aplikacije Media Go™ potrebujete enega od teh operacijskih sistemov:

- Microsoft® Windows® 7
- Microsoft® Windows Vista®
- Microsoft® Windows® XP, servisni paket SP3 ali novejši

Prenašanje vsebin s programom Media Go™

- 1 Priključite telefon z računalnikom prek kabla USB.
 - 2 **Telefon:** V vrstici stanja se pojavi **Notranji pomnilnik je povezan**.
 - 3 **Računalnik:** Program PC Companion najprej odprite v računalniku. V programu PC Companion kliknite *Media Go* za zagon programa Media Go™. Včasih morate počakati, da se Media Go™ namesti.
 - 4 S programom Media Go™ povlecite datoteke v računalniku in jih spustite v telefon ali obratno.
-  Media Go™ lahko prenesete tudi s spletnega mesta www.sonymobile.com.

Uporaba storitev za določanje lokacije pri iskanju položaja

Uporabite telefon in ugotovite, kje ste. Obstajata dve metodi: GPS in brezžična omrežja. Če želite le približno lokacijo in jo potrebujete hitro, omogočite možnost brezžičnih omrežij. Če želite natančen položaj in imate neoviran pogled v nebo, omogočite GPS. V situacijah, ko je brezžična omrežna povezava šibka, morate omogočiti obe možnosti, da bo telefon lahko našel vašo lokacijo.

- ! Družba Sony ne jamči za točnost katerekoli storitve za določanje lokacije, kar vključuje, a ni omejeno na, navigacijske storitve.

Omogočanje GPS

- 1 Ko imate odprt začetni zaslon, tapnite .
- 2 Tapnite **Nastavitve** > **Lokacijske storitve**.
- 3 Označite potrditveno polje **Sateliti GPS**.

Omogočanje brezžičnih omrežij

- 1 Ko imate odprt začetni zaslon, tapnite .
- 2 Tapnite **Nastavitve** > **Lokacijske storitve**.
- 3 Označite potrditveno polje **Googlova lokacijska storitev**.

Uporaba funkcije GPS

Telefon je opremljen s sprejemnikom GPS (globalni sistem za določanje položaja), ki uporablja satelitske signale za izračun vašega položaja.

- ! Kadar uporabljate funkcije, s katerimi sprejemnik GPS išče vaš položaj, se prepričajte, da med vami in nebom ni ovir.

Kako do najboljše zmogljivosti

Ko GPS uporabite prvič, lahko traja tudi 5 do 10 minut, preden naprava najde vaš položaj. Za pomoč pri iskanju se prepričajte, da imate prost pogled na nebo. Stojte pri miru in ne prekrivajte antene za GPS (označeno na sliki). Signali GPS lahko prodrejo skozi oblake in plastiko, ne pa skozi večino masivnih objektov, kot so zgradbe in gore. Če naprava položaja ne najde po nekaj minutah, se premaknite na drugo mesto.

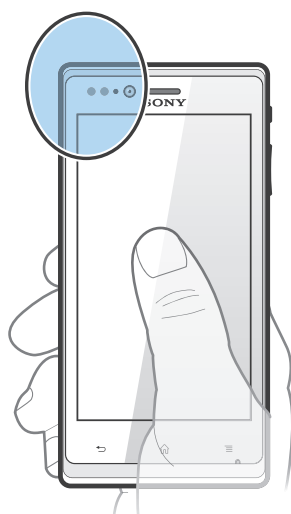

Google Maps™

Sledite svoji trenutni lokaciji, prikažite promet v realnem času ter prejmite podrobna navodila do cilja. Preden se podate na pot, lahko na pomnilniško kartico prenesete in shranite zemljevide, ter se tako izognete visokim stroškom gostovanja.

- ! Če želite uporabljati program Google Maps™, potrebujete internetno povezavo. Morda boste morali pri vzpostavljanju internetne povezave prek telefona plačati dodatne stroške za podatkovno povezavo. Če želite več informacij, se obrnite na svojega omrežnega operaterja. Program Google Maps™ morda ni na voljo na vseh tržiščih, v vseh državah ali regijah.

Uporaba programa Google Maps™

- 1 Ko imate odprt Začetni zaslon, tapnite .
- 2 Poiščite in tapnite **Zemljevidi**.

- ! Če želite uporabiti program Google Maps™, omogočite enega od načinov lokacije, ki so na voljo v razdelku **Nastavitve > Lokacijske storitve**.

Več informacij o programu Google Maps™

- Ko je program Google Maps™ odprt, pritisnite  in nato še tapnite **Pomoč**.

Ogled položajev vaših prijateljev s storitvijo Google Latitude™

Pridružite se storitvi Google Latitude™ in si oglejte položaje svojih prijateljev na zemljevidu ter z njimi delite svoj položaj in druge informacije.

Uporaba programa Google Maps™ za pridobivanje napotkov

Uporabite program Google Maps™, če potrebujete napotke, ko potujete peš, z javnim prevozom ali avtom. Na začetni zaslon lahko dodate bližnjico do določenega cilja in tako hitro pridobite napotke za pot do tega cilja, kjerkoli ste.

Ko pregledujete karto, imate vzpostavljeno povezavo z internetom in na vaš telefon se prenašajo podatki. Zato je pametno, da preden se odpravite na pot, v telefon prenesete in shranite karte. Tako se lahko izognete visokim stroškom gostovanja v tujem omrežju.

- ! Sony ne jamči za točnost katerekoli storitve usmerjanja.

Uporaba programa Navigacija

S programom navigacije v telefonu lahko pridobite navodila (zavoj za zavojem) za potovanje do zelenega kraja. Navodila so izgovorjena in izpisana na zaslonu.

- ! Program navigacije morda ni na voljo na vseh trgih.

Zagon navigacije

- 1 Na začetnem zaslonu tapnite .
- 2 Poiščite in tapnite **Navigacija**.

Zaklepanje in zaščita telefona

Številka IMEI

Vsak telefon ima edinstveno številko IMEI (International Mobile Equipment Identity). Shranite to številko. Če vam ukradejo telefon, lahko vaš operater uporabi vašo številko IMEI za preprečitev dostopa do omrežja v vaši državi.

Ogled številke IMEI



- 1 Izklopite telefon, odstranite pokrovček baterije in baterijo.
- 2 Na nalepki poiščite število s 15. do 17. števkami. Prvih 15 števk predstavlja številko IMEI.

Ogled številke IMEI v telefonu

- 1 Ko imate odprt Začetni zaslon, tapnite .
- 2 Poiščite in tapnite **Nastavitve > O telefonu > Stanje**.
- 3 Pomaknite se do **IMEI**, da prikazete številko **IMEI**.

Zaščita kartice SIM

Z zaklepanjem kartice SIM zaščitite samo svojo naročnino. Telefon bo še vedno deloval z novo kartico SIM. Če je zaklepanje kartice SIM vklopljeno, morate vnesti kodo PIN (osebna identifikacijska številka). Če vnesete nepravilno kodo PIN večkrat, kot je to dovoljeno, bo vaša kartica SIM blokirana. Vnesti morate kodo PUK (osebni ključ za deblokiranje) in nato novo kodo PIN. Kode PIN, PIN2 in PUK dobite pri operaterju.

Omogočanje zaklepanja kartice SIM s kodo PIN

- 1 Na začetnem zaslonu Začetni zaslon tapnite .
- 2 Poiščite in tapnite **Nastavitve > Varnost > Nast. zaklepanja kartice SIM > Zaklepanje kartice SIM**.
- 3 Vnesite kodo PIN za kartico SIM in tapnite **V redu**.

Spreminjanje kode PIN za kartico SIM

- 1 Na začetnem zaslonu Začetni zaslon tapnite .
- 2 Poiščite in tapnite **Nastavitve > Varnost > Nast. zaklepanja kartice SIM > Spremeni PIN kart. SIM.**
- 3 Vnesite prejšnjo kodo PIN za kartico SIM in tapnite **V redu.**
- 4 Vnesite novo kodo PIN za kartico SIM in tapnite **V redu.**
- 5 Ponovno vtipkajte novo kodo PIN za kartico SIM in tapnite **V redu.**

Spreminjanje kode PIN2 za kartico SIM

- 1 Na začetnem zaslonu Začetni zaslon tapnite .
- 2 Poiščite in tapnite **Nastavitve > Klicne nastavitve > Številke za predpis. klice > Spremeni PIN2.**
- 3 Vnesite prejšnjo kodo PIN2 za kartico SIM in tapnite **V redu.**
- 4 Vnesite novo kodo PIN2 za kartico SIM in tapnite **V redu.**
- 5 Potrdite novo kodo PIN2 in tapnite **V redu.**

Odblokiranje zaklenjene kartice SIM

- 1 Ko se prikaže **Vnesite kodo PUK in novo kodo PIN**, vnesite kodo PUK.
 - 2 Vnesite novo kodo PIN in tapnite **V redu.**
- ! Če prevečkrat vnesete nepravilno kodo PUK, bo kartica SIM blokirana. V takem primeru se obrnite na operaterja in pridobite novo kartico SIM.

Zaklepanje zaslona

Obstaja več načinov za zaklep zaslona telefona. Na primer, uporabite lahko funkcijo odklepanja z obrazom, ki s pomočjo slike vašega obraza odklene zaslon. Nastavite lahko tudi vzorec za odklepanje zaslona, številsko kodo PIN ali geslo s črkami.

Nastavljanje zaklepanja zaslona

- 1 Ko imate odprt Začetni zaslon, tapnite  > **Nastavitve > Varnost > Zaklepanje zaslona.**
 - 2 Izberite eno od možnosti.
- 💡 Zelo pomembno je, da si zapomnite vzorec, PIN ali geslo za odklepanje zaslona. Če pozabite te informacije, morda ne boste mogli obnoviti pomembnih podatkov, kot so imenik in sporočila. Za več informacij se obrnite na Podporo za stranke Sony.

Nameščanje zaščite s sistemom zaklepanja Face Unlock

- 1 Ko imate odprt Začetni zaslon, tapnite  > **Nastavitve > Varnost > Zaklepanje zaslona.**
 - 2 Tapnite **Odklepanje z obrazom**, nato pa upoštevajte navodila v telefonu za zajemanje obraza.
 - 3 Potem ko uspešno zajamete svoj obraz, kot rezervni način za odklepanje zaslona nastavite zaklepanje zaslona **Zaporedje** ali **PIN**. Za več informacij glejte „Ustvarjanje zaporedja za odklepanje zaslona“ ali „Ustvarjanje PIN za odklepanje zaslona“.
- ! Funkcija Face Unlock je manj varna kot zaporedje za odklepanje zaslona, PIN ali geslo. Nekdo, ki vam je podoben, lahko odklene vaš telefon.
- 💡 Najboljše je, da obraz zajamete v zaprtem prostoru, ki je dobro osvetljen, a ne presvetel, in telefon držite v višini oči.

Odklepanje zaslona s funkcijo Face Unlock

- 1 Aktivirajte zaslon.
 - 2 Kamero pogledajte pod istim kotom, kot ste ga uporabili pri zajemu fotografije za funkcijo Face Unlock.
- 💡 Če funkcija Face Unlock ne more prepoznati vašega obraza, morate narisati varnostni vzorec ali PIN, če želite odkleniti zaslon.

Onemogočenje zaščite odklepanja s sliko obraza

- 1 Ko imate odprt Začetni zaslon, tapnite  > **Nastavitve** > **Varnost** > **Zaklepanje zaslona**.
- 2 Narišite varnostni vzorec za odklepanje zaslona ali pa vnesite kodo PIN.
- 3 Tapnite **Pomik**.

Ustvarjanje zaporedja za odklepanje zaslona

- 1 Na začetnem zaslonu Začetni zaslon tapnite .
- 2 Poiščite in tapnite **Nastavitve** > **Varnost** > **Zaklepanje zaslona** > **Zaporedje**.
- 3 Sledite navodilom v telefonu. Prikaže se vprašanje za varnost, s katerim boste lahko odklenili telefon, če pozabite vzorec za odklepanje zaslona.

Odklepanje zaslona z zaporedjem za odklepanje

- 1 Vklon zaslona.
 - 2 Potegnite svoj vzorec za odklepanje zaslona.
- ! Če je petkrat zaporedoma zavrnen vzorec za odklepanje, ki ga narišete na zaslonu, lahko počakate 30 sekund in poskusite znova ali pa odgovorite na izbrano varnostno vprašanje.



Spreminjanje zaporedja za odklepanje zaslona

- 1 Ko imate odprt Začetni zaslon, tapnite .
- 2 Poiščite in tapnite **Nastavitve** > **Varnost** > **Zaklepanje zaslona**.
- 3 Narišite vzorec za odklepanje zaslona.
- 4 Tapnite **Zaporedje**.
- 5 Sledite navodilom v telefonu.

Onemogočanje vzorca za odklepanje zaslona

- 1 Na začetnem zaslonu tapnite  > **Nastavitve** > **Varnost** > **Zaklepanje zaslona**.
- 2 Narišite vzorec za odklepanje zaslona.
- 3 Tapnite **Pomik**.



Ustvarjanje PIN za odklepanje zaslona

- 1 Na začetnem zaslonu tapnite  > **Nastavitve** > **Varnost** > **Zaklepanje zaslona** > **PIN**.
- 2 Vnesite številski PIN.
- 3 Če želite minimizirati tipkovnico, po potrebi tapnite .
- 4 Tapnite **Nadaljuj**.
- 5 Znova vnesite PIN in ga potrdite.
- 6 Če želite minimizirati tipkovnico, po potrebi tapnite .
- 7 Tapnite **V redu**.

Onemogočanje PIN za odklepanje zaslona

- 1 Ko imate odprt Začetni zaslon, tapnite  > **Nastavitve** > **Varnost** > **Zaklepanje zaslona**.
- 2 Vnesite PIN in tapnite **Naprej**.
- 3 Tapnite **Pomik**.

Ustvarjanje gesla za zaklep zaslona

- 1 Ko imate odprt Začetni zaslon, tapnite  > **Nastavitve** > **Varnost** > **Zaklepanje zaslona** > **Geslo**.
- 2 Vnesite geslo.
- 3 Če želite minimizirati tipkovnico, po potrebi tapnite .
- 4 Tapnite **Nadaljuj**.
- 5 Znova vnesite geslo in ga potrdite.
- 6 Če želite minimizirati tipkovnico, po potrebi tapnite .
- 7 Tapnite **V redu**.

Onemogočanje gesla za odklepanje zaslona

- 1 Ko imate odprt Začetni zaslon, tapnite  > **Nastavitve** > **Varnost** > **Zaklepanje zaslona**.
- 2 Vnesite geslo in tapnite **Naprej**.
- 3 Tapnite **Pomik**.

Posodabljanje telefona

Če želite doseči optimalno učinkovitost delovanja in najnovejše izboljšave, posodobite telefon na zadnjo različico programske opreme.

V telefonu lahko uporabite program središča za posodobitve, če želite izvesti brezžično posodobitev, ali pa v računalniku uporabite program PC Companion, če želite izvesti posodobitev prek povezave kabla USB. Če se odločite za brezžično posodobitev, lahko uporabite povezavo mobilnega omrežja ali omrežja Wi-Fi®. Toda poskrbite, da pred posodobitvijo naredite varnostno kopijo in shranite vse podatke, shranjene v telefonu.

- ! Če zaženete posodobitev s programom središča za posodobitve, se vzpostavi podatkovna povezava in morda boste morali plačati dodatne stroške. Ali so posodobitve na voljo prek mobilnega omrežja je odvisno od operaterja. Če želite več informacij, se obrnite na svojega omrežnega operaterja.



Brezžično posodabljanje telefona

Če želite telefon posodobiti brezžično, uporabite program središča za posodobitve. Posodobitve programske opreme lahko prenesete ročno, lahko pa programu Update Service dovolite, da telefon posodobi samodejno, ko so prenosi na voljo. Ko je vklopljena značilnost za samodejno posodabljanje, se v vrstici stanja prikaže obvestilo, ko je posodobitev na voljo.

Ročno prenašanje posodobitev programske opreme s središča za posodobitve

- 1 Ko imate odprt začetni zaslon, tapnite .
 - 2 Poiščite in tapnite **Update center**.
 - 3 Izberite zeleno posodobitev sistema ali programa in tapnite **Prenesi** ali **Posod.vse**, če želite prenesti vse posodobitve programov.
- ! Posodobitve za program se po prenosu samodejno zaženejo. Pri posodobitvah sistema počakajte, da se telefon znova zažene in nato ročno namestite posodobitev. Pri prenašanju posodobitev prek omrežij 3G ali mobilnih omrežij bo morda potrebno doplačilo za podatkovno povezavo.

Aktiviranje samodejnih posodobitev programske opreme v središču za posodobitve

- 1 Ko imate odprt začetni zaslon, tapnite .
 - 2 Poiščite in tapnite **Update center**.
 - 3 Pritisnite , nato pa tapnite **Nastavitve**.
 - 4 Tapnite **Dovoli samodejno posodobitev**: in izberite, ali želite posodobitve prenesti preko omrežij 3G in Wi-Fi® ali le prek omrežij Wi-Fi®. Posodobitve se bodo zdaj samodejno prenesle, takoj ko bodo na voljo.
- ! Pri prenašanju posodobitev prek omrežij 3G ali mobilnih omrežij bo morda potrebno doplačilo za podatkovno povezavo.

Namestitev sistemskih posodobitev

- 1 Ko imate odprt začetni zaslon, tapnite .
- 2 Poiščite in tapnite **Update center**.
- 3 Izberite sistemsko posodobitev, ki jo želite namestiti, in nato tapnite **Namesti**.

Posodabljanje telefona prek povezave s kablom USB

Nekatere posodobitve niso na voljo za brezžični prenos. Na takšne posodobitve vas opozori obvestilo v vrstici stanja. Če želite posodobitve prenesti in zagnati, potrebujete kabel USB in računalnik s programom PC Companion. Program PC Companion lahko namestite v računalnik z namestitvenimi datotekami, ki so shranjene v vašem telefonu, lahko pa ga prenesete tudi neposredno s spletnega mesta www.sonymobile.com.

Prenos programa PC Companion iz telefona

- 1 Vzpostavite povezavo med telefonom in računalnikom prek kabla USB.
 - 2 Ob pozivu upoštevajte navodila v telefonu in zaženite namestitev programa PC Companion v računalniku.
- 💡 Program PC Companion lahko prenesete tudi s spletnega mesta www.sonymobile.com.

Prenos posodobitev programske opreme prek povezave s kablom USB

- 1 V računalnik, ki ga uporabljate, namestite program PC Companion, če še ni nameščen.
- 2 Telefon povežite z računalnikom prek kabla USB.
- 3 **Računalnik:** Zaženite program PC Companion. Čez nekaj trenutkov program PC Companion zazna vaš telefon in poišče novo programsko opremo za telefon.
- 4 **Telefon:** Ko se v vrstici stanja prikažejo obvestila, sledite navodilom na zaslonu in izvedite ustrezne posodobitve programske opreme.

Posodabljanje telefona z računalnikom Apple® Mac®

- 1 V računalniku Apple® Mac®, ki ga uporabljate, namestite program Bridge za Mac, če še ni nameščen.
 - 2 S kablom USB priključite telefon z računalnikom Apple® Mac®.
 - 3 **Računalnik:** Zaženite program Bridge za Mac. Program Bridge za Mac v nekaj sekundah zazna telefon in išče novo programsko opremo telefona.
 - 4 **Računalnik:** Če je zaznana nova posodobitev programske opreme, je prikazano pojavno okno. Če želite nadaljevati s pomembnimi posodobitvami programske opreme, sledite zaslonskim navodilom.
- ! Bridge za Mac je mogoče presneti s spletnega mesta www.sonymobile.com.

Pregled nastavitve zaslona

Spoznajte nastavitve telefona, da jih boste lahko prilagodili po svojem okusu.

Wi-Fi	Vklopite ali izklopite funkcijo Wi-Fi®, skenirajte omrežja Wi-Fi®, ki so na voljo, ali dodajte omrežje Wi-Fi®.
Bluetooth	Vklopite ali izklopite Bluetooth™, poiščite druge naprave Bluetooth™ in nastavite vidnost oz. nevidnost telefona drugim napravam Bluetooth™.
Uporaba podatkov	Vklopite ali izklopite prenos podatkov prek mobilnega omrežja in sledite podrobnosti porabe podatkov v določenem časovnem obdobju.
Več ...	Vklopite ali izklopite način za letenje, konfigurirajte nastavitve za VPN in mobilna omrežja ter omogočite telefonu skupno rabo mobilne podatkovne povezave prek vroče točke Wi-Fi® ali prek souporabe povezave z USB oz. Bluetooth™.
Klicne nastavitve	Upravljajte in konfigurirajte nastavitve za številke za predpisane klice, glasovno pošto in internetne klice.
Zvok	Konfigurirajte način zvonjenja, vibriranja ali opozarjanja pri prejemanju komunikacij. Te nastavitve lahko uporabite tudi za nastavitve glasnosti glasbe, videoposnetkov, iger ali drugih zvočnih medijev ter za nekatere sorodne nastavitve.
Zaslon	Omogočite, da zaslon telefona preklopi usmerjenost, kadar obračate telefon. Nastavite lahko tudi osvetlitev, velikost pisave, ozadje in časovno omejitev zaslona.
Pomnilnik	Preverite razpoložljiv prostor na notranjem pomnilniku telefona ter na kartici SD. Kartico SD lahko tudi izbrišete ali pa jo izpnete za varno odstranitev.
Baterija	Oglejte si baterijo telefona ter kako različni programi porabljajo energijo.
Programi	Upravljajte programe, ki se izvajajo, programe, ki ste jih prenesli, in programe, ki so na kartici SD.
Xperia™	Konfigurirajte način povezave USB, vrsto omrežne povezave in internetne nastavitve. Prav tako lahko omogočite funkcije storitve Facebook v programih.
Računi in sinhronizacija	V telefonu omogočite sinhronizacijo podatkov s sinhronizacijskimi računi, ki jih dodate.
Lokacijske storitve	Omogočite ali onemogočite Googlovo lokacijsko storitev, satelite GPS ter Lokacija in Googlovo iskanje.
Varnost	Zaščitite telefon z različnimi zaporami in gesli. Dovolite lahko tudi nameščanje programov, ki niso programi iz trgovine Google Play™.
Jezik in vnos	Izberite jezik telefona, prilagodite možnosti vnosa besedila, dodajte besede v osebni slovar in konfigurirajte nastavitve govora.
Varnostna kop. in ponastav.	Ustvarite varnostne kopije podatkov in ponastavite telefon.
Datum in čas	Nastavite čas in datum ali izberite vrednosti iz omrežja. Izberite zeleno obliko zapisa datuma in časa.

Dostopnost	Omogočite nameščene storitve za osebe s posebnimi potrebami in prilagodite sorodne nastavitve.
Možnosti za razvijalce	Nastavite možnosti za razvoj programov. Na primer, na zaslonu telefona lahko prikažete porabo CPE. Telefon lahko nastavite tudi tako, da v primeru aktivne povezave USB vstopi v način za iskanje napak.
O telefonu	Poglejte informacije o telefonu, kot je na primer številka modela, različica vdelane programske opreme, telefonska številka in signal. Poleg tega lahko posodobite programsko opremo na najnovejšo različico.

Pregled ikon stanja in ikon za obvestila



Ikone stanja













Na zaslonu se lahko prikažejo te ikone stanja:

	Moč signala
	Ni signala
	Gostovanje
	Omrežje GPRS je na voljo
	Tehnologija EDGE je na voljo
	Omrežje 3G je na voljo
	Pošiljanje in prenos podatkov GPRS
	Pošiljanje in prenos podatkov EDGE
	Pošiljanje in prenos podatkov 3G
	Stanje baterije
	Baterija se polni
	Sprejemnik GPS je vklopljen
	Način letenja je vklopljen
	Funkcija Bluetooth™ je aktivirana
	Vzpostavljena je povezava z drugo napravo Bluetooth™
	Kartica SIM ni vstavljena
	Mikrofon je izključen
	Zvočnik je vključen
	Tihi način
	Način opozarjanja z vibriranjem
	Nastavljen je alarm
	Poteka sinhronizacija
	Težava s prijavo ali sinhronizacijo
	Povezava Wi-Fi® je omogočena in brezžična omrežja so na voljo



























Ikone obvestil

Na zaslonu se lahko prikažejo te ikone obvestil:

	Novo e-poštno sporočilo
	Novo besedilno sporočilo ali večpredstavnostno sporočilo
	Novo sporočilo v telefonskem predalu

-  Prihajajoči dogodek v koledarju
-  Predvaja se skladba
-  Telefon je z računalnikom povezan prek kabla USB
-  Opozorilno sporočilo
-  Sporočilo o napaki
-  Neodgovorjen klic
-  Poteka klic
-  Zadržani klic
-  Vklop posredovanja klicev
-  Na voljo so posodobitve programske opreme
-  Prenášanje podatkov
-  Prenášanje podatkov v strežnik
-  Več (neprikazanih) obvestil

Pregled programov

-  Z alarmom in uro nastavite različne vrste opozoril.
-  S spletnim brskalnikom lahko brskate po spletnih straneh, upravljate zaznamke ter upravljate besedila in slike.
-  S kalkulatorjem lahko opravljate osnovne funkcije računanja.
-  S koledarjem lahko sledite svojim dogodkom in upravljate sestanke.
-  S kamero lahko snemate videoposnetke in fotografirate.
-  Program Imenik uporabite za upravljanje telefonskih števil, e-poštnih naslovov in drugih podatkov o stikih.
-  Dostopajte do prenesenih programov.
-  S programom za e-pošto lahko pošiljate in prejimate e-pošto prek zasebnih in poslovnih računov.
-  Na Facebooku se udeležujte aktivnosti v družabnem omrežju s prijatelji in znanci po vsem svetu.
-  Brskajte po radijskih postajah in jih poslušajte.
-  V galeriji pregledujte svoje fotografije in videoposnetke in jih urejajte.
-  S programom Gmail™ v telefonu berite, pišite in organizirajte e-poštna sporočila.
-  Iščete lahko podatke v telefonu in spletu.
-  S programom za zemljepisno širino (Latitude) lahko spremljate lokacije svojih prijateljev na zemljevidu in svojo lokacijo sporočate drugim.
-  Poglejte svojo trenutno lokacijo, poiščite druge lokacije in izračunajte poti z Google Maps™.
-  Obiščite trgovino Google Play™, kjer lahko prenesete brezplačne in plačljive programe za telefon.
-  S programom za sporočanje pošiljajte in prejimate sporočila SMS in MMS.
-  S programom Filmi lahko na telefonu predvajate videoposnetke ali pa jih delite s prijatelji ali na drugih napravah prek DLNA.
-  S predvajalnikom glasbe organizirajte in predvajajte glasbo, zvočne knjige in poddaje.
-  Pregledujte posodobitve glasbe in videoposnetkov, ki jih prijatelji želijo deliti z vami na Facebooku.
-  Navigirajte s pomočjo govorjenih navodil za vsak zavoj.
-  Pregledujte novice in vremenske napovedi.
-  Kličite, tako da ročno vnesete številko, ali pa uporabite pametno klicanje.
-  Iščite lokacije, na primer restavracije in bare.
-  Prilagodite načine varčevanja z energijo in zmanjšajte porabo baterije.
-  S programom Video Unlimited™ si izposojajte in kupujte filme.
-  S programom Music Unlimited™ na naročnino dostopajte do milijonov skladb prek povezave 3G ali Wi-Fi®.



Optimizirajte nastavitve telefona po svojih potrebah.



Uporabite Vodnik za namestitev, če želite spoznati osnovne funkcije ali potrebujete pomoč za nastavitve telefona.



S programom Google Talk™ klepetajte s prijatelji prek spleta.



Ugotovite, katero skladbo poslušate in pridobite podatke o izvajalcu, albumu in druge podatke.



S programom Timescape™ imate pregled nad vsemi svojimi komunikaciji v enem pogledu, vključno z dogodki družabnih omrežij in sporočili SMS.



Dostopajte do pomoči za uporabnike neposredno v telefonu s programom za pomoč. Dostopate lahko na primer do navodil za uporabo, informacij o odpravljanju težav ter nasvetov in trikov.



V storitvi YouTube™ lahko souporabljate in si ogledujete videoposnetke z vsega sveta.



Prenesite in namestite nove programe in posodobitve.



Nekateri programi niso podprti v vseh omrežjih in/ali pri vseh operaterjih na vseh območjih.

Podpora za uporabnike

Do podpore za uporabnike lahko dostopate neposredno s telefonom prek programa pomoči. Odprete lahko na primer navodila za uporabo, v katerih je predstavljeno, kako uporabljati telefon. Najdete lahko tudi pomoč glede odpravljanja težav in drugih zadev iz območja podpore Sony Ericsson in službe za pomoč strankam Sony Mobile.

- Funkcije programa pomoči:
 - Navodila za uporabo telefona – preberite in poiščite informacije o uporabi telefona.
 - Naučite se sami – preberite nasvete in trike, poiščite najnovejše novice in glejte videoposnetke z navodili.
 - E-poštna podpora – pošljite e-pošto naši ekipi za podporo.
 - Območje podpore – obiščite spletno mesto www.sonymobile.com, kjer nudimo obsežno podporo za vaš telefon.
 - Odpravljanje težav – poiščite pogoste težave in sporočila o napakah na koncu navodil za uporabo in v območju podpore.
 - Kontaktni center – če vse drugo odpove. Ustrezne številke so navedene na priloženi zgibanki *Pomembne informacije*.
- ! Razširjena navodila za uporabo so na voljo na spletnem mestu www.sonymobile.com.

Dostop do programa pomoči

- 1 Ko imate odprt zaslon s programi, poiščite in tapnite .
- 2 Poiščite in tapnite zeleni element v podpori.

Odpravljanje težav

Moj telefon ne deluje, kot bi moral

Če naletite na težave z vašim telefonom, preverite te nasvete, preden poskušajte karkoli drugega:

- Znova zaženite svoj telefon.
- Odstranite in znova vstavite baterijo in kartico SIM. Nato znova zaženite svoj telefon.
- Posodobite svoj telefon. S posodabljanjem telefona zagotovite optimalno delovanje in najnovejše izboljšave. Glejte *Posodabljanje telefona* na strani 119 za več informacij.
- Ponastavite svoj telefon.

 Bodite potrpežljivi, ko ponastavljate svoj telefon. Vnovični zagon telefona med postopkom ponastavitve lahko povzroči trajne poškodbe telefona.

Ponastavitev telefona

Telefon lahko ponastavite na prvotne nastavitve. Ko izvedete tovarniško ponastavitev, telefon ponastavite na stanje, v kakršnem je bil, preden ste ga prvič vklopili; vsi osebni podatki se izbrišejo. Telefon lahko na prvotne nastavitve ponastavite tudi brez izbrisa osebnih podatkov. Preden izvedete ponastavitev, varnostno skopirajte vse pomembnejše podatke, ki jih imate shranjene v telefonu.

Ponastavitev telefona brez izbrisa osebnih podatkov

 Telefona ne zaženite znova, medtem ko poteka postopek ponastavitve, in tako preprečite, da bi se telefon trajno poškodoval.

- 1 Ko imate odprt Začetni zaslon, tapnite .
- 2 Poiščite in tapnite **Nastavitve > Varnostna kop. in ponastav..**
- 3 Tapnite **Ponastavitev nastavitve > Ponastavi telefon.**
- 4 Za potrditev tapnite **Ponastavitev nastavitve.**

Izvajanje tovarniške ponastavitve podatkov

 Telefona ne zaženite znova, medtem ko poteka postopek ponastavitve, in tako preprečite, da bi se telefon trajno poškodoval.

- 1 Ko imate odprt Začetni zaslon, tapnite .
- 2 Poiščite in tapnite **Nastavitve > Varnostna kop. in ponastav..**
- 3 Tapnite **Ponastav. tovar. podatkov > Ponastavi telefon.**
- 4 Za potrditev tapnite **Izbriši vse.**

Ne morem polniti telefona

Polnilnik ni pravilno priključen ali pa je povezava z baterijo slaba. Odstranite baterijo in očistite korektorje.

Ko začnem polniti telefon, se ikona, da se baterija polni, ne prikaže

Lahko traja nekaj minut, da se ikona baterije prikaže na zaslonu.

Baterija slabo deluje

Upoštevajte naše bistre nasvete o tem, kako lahko izboljšate delovanje baterije. Glejte *Izboljšanje zmogljivosti baterije* na strani 15.

Moja ožičene slušalke ne delujejo

- Prepričajte se, da je ožičena slušalka, ki jo uporabljate, skladna s standardom CTIA. Vaš telefon podpira standard CTIA in morda ni združljiv z drugimi standardi, kot je na primer OMTP.
- Če imate brezžično slušalko, ki je združljiva s telefonom, poskusite uporabiti to.

Ne morem prenašati vsebine med telefonom in računalnikom ob uporabi kabla USB

Programska oprema ali gonilniki USB niso bili pravilno nameščeni. Če želite podrobnejša navodila za namestitev in odpravljanje težav, obiščite spletno mesto www.sonymobile.com.

Ne morem uporabljati internetnih storitev

Preverite, če vaša naročnina pokriva prenos podatkov in če imate nastavljene pravilne internetne nastavitve. Glejte *Nastavitve interneta in pošiljanja sporočil* na strani 33 za več informacij o tem, kako omogočiti podatkovni prenos, podatkovno gostovanje in prenos internetnih nastavitvev. Obrnite se na operaterja za več informacij o nastavitvah v vašem paketu naročnine.

Sporočila o napakah

Ni omrežne pokritosti

- Vaš telefon je v načinu letenja. Poskrbite, da je način letenja izključen.
- Telefon ne sprejema signala omrežja ali pa je prejeti signal prešibek. Obrnite se na omrežnega operaterja in se prepričajte, da je omrežje na vašem območju pokrito.
- Kartica SIM ne deluje pravilno. Vstavite kartico SIM v drug telefon. Če deluje, težave verjetno povzroča telefon. V tem primeru se obrnite na najbližji center za storitve Sony.

Samo klici v sili

Ste v dosegu omrežja, a nimate dovoljenja za njegovo uporabo. Vendar pa lahko v nujnih primerih nekateri omrežni operaterji dovolijo izbiro mednarodne številke za klic v sili 112. Če želite več informacij, glejte odsek *Klici v sili* na strani 36.

Kartica SIM je zaklenjena

Kodo PIN ste nepravilno vnesli 3-krat zapovrstjo. Če želite odkleniti telefon, operaterja zaprosite za kodo PUK.

Kart. SIM je zaklenj. s kodo PUK

Nepravilno kodo PUK (Personal Unblocking Key – osebni ključ za deblokiranje) ste nepravilno vnesli 10-krat zapovrstjo. Obrnite se na ponudnika storitev.

Recikliranje telefona

Imate doma star telefon? Zakaj ga ne bi reciklirali? Tako bomo z vašo pomočjo lahko ponovno uporabili materiale in komponente, poleg tega pa boste naredili tudi nekaj za zaščito okolja! Če želite izvedeti več o recikliranju v svoji regiji, obiščite www.sonymobile.com.

Pravne informacije

Sony ST26i/ST26a

Ta navodila za uporabo izdaja družba Sony Mobile Communications AB ali njena krajevna podružnica, in sicer brez vsakršnega jamstva. Izboljšave in spremembe teh navodil za uporabo, ki so potrebna zaradi tipkarskih napak, nenatančnih informacij ali izboljšav v programih oziroma opremljenosti, sme družba Sony Mobile Communications AB uvesti kadarkoli in brez vnaprejšnjega obvestila. Takšne spremembe bodo vključene v naslednjih izdajah teh navodil za uporabo.

©Sony Mobile Communications AB, 2012

Vse pravice pridržane.

Številka publikacije: 1268-7277.1

Z mobilnim telefonom lahko prenesete, shranjujete in posredujete dodatno vsebino, na primer načine zvonjenja. Uporaba takšnih vsebin je lahko omejena ali prepovedana zaradi pravic drugih, kar vključuje, a ni omejeno na, omejitve zadevnih zakonov o varstvu avtorskih pravic. Vi, ne družba Sony, ste v celoti odgovorni za dodatno vsebino, ki jo prenesete v mobilni telefon ali jo posredujete. Pred uporabo dodatne vsebine se prepričajte, da imate licenco za uporabo ali da je uporaba kako drugače dovoljena. Družba Sony ne zagotavlja točnosti, celovitosti ali kakovosti kakršnih koli dodatnih vsebin ali vsebin drugih ponudnikov. Družba Sony ni pod nobenim pogojem odgovorna za nepravilno uporabo dodatnih vsebin ali vsebin drugih ponudnikov.

V teh navodilih za uporabo so morda omenjene storitve ali programe tretjih oseb. Če uporabljate te aplikacije ali storitve, se boste morda morali ločeno registrirati pri ponudniku drugih storitev in zanje morda veljajo drugi pogoji uporabe. Če do programov dostopate prek spletnih mest tretjih oseb, pred uporabo preglejte njihove pogoje za uporabo in veljaven pravilnik o zasebnosti. Družba Sony ne jamči ali garantira razpoložljivosti ali delovanja spletnih mest ali storitev tretjih oseb.

Če si želite ogledati podatke, določene s predpisi, kot je npr. oznaka CE, odstranite baterijo.

Vsa omenjena imena izdelkov in podjetij so blagovne znamke ali zaščitene blagovne znamke njihovih posameznih lastnikov. Pridržujemo si vse pravice, ki niso izrecno navedene v tem dokumentu. Vse druge blagovne znamke so last njihovih lastnikov.

Če želite več informacij, obiščite spletno mesto www.sonymobile.com.

Vse slike so samo za ilustracijo in dejanskega telefona morda ne prikazujejo natančno.

Ta izdelek ima zaščitene določene pravice za intelektualno lastnino s strani družbe Microsoft. Uporaba ali razširjanje takšne tehnologije zunaj tega izdelka sta prepovedana, če za to ne pridobite licence družbe Microsoft.

Lastniki vsebine uporabljajo tehnologijo za upravljanje digitalnih pravic Windows Media (WMDRM) za zaščito svoje intelektualne lastnine, vključno z avtorskimi pravicami. Ta naprava uporablja programsko opremo WMDRM za dostop do vsebine z zaščito WMDRM. Če programska oprema WMDRM ne uspe zaščititi vsebine, lahko lastniki vsebine prosijo Microsoft, da prekliče zmogljivost programske opreme za uporabo tehnologije WMDRM za predvajanje ali kopiranje zaščitene vsebine. Umik ne prizadene nezaščitene vsebine. Ko prenesete licenco za zaščiteni vsebino, se strinjate, da lahko družba Microsoft licencam priloži seznam za preključitev. Lastniki vsebin lahko zahtevajo, da posodobite tehnologijo WMDRM, da boste lahko dostopali do njihovih vsebin. Če posodobitev zavrnete, ne boste mogli uporabljati vsebin, ki zahtevajo posodobitev.

Za ta izdelek je izdana licenca pod portfeljem licenc za vizualni patent MPEG-4 in AVC, ki dovoljuje osebno in nekomercialno uporabo s strani uporabnika za (i) kodiranje video vsebin na način, ki je skladen z vizualnim standardom MPEG-4 (-MPEG-4 video-) ali standardom AVC (-AVC video-) in/ali (ii) dekodiranje video vsebin v zapisu MPEG-4 ali AVC, ki so bile kodirane s strani uporabnika, ki se ukvarja z osebno in nekomercialno dejavnostjo in/ali je ponudnik video vsebin z licenco družbe MPEG LA za ponujanje video vsebin MPEG-4 in/ali AVC. Licenca ni podeljena za nikakršno drugo uporabo, prav tako druga uporaba ni naznačena. Dodatne informacije, vključno z informacijami o promocijskih, internih in komercialnih načinih uporabe ter podeljevanju licenc, lahko dobite pri družbi MPEG LA, L.L.C. Obiščite spletno stran <http://www.mpegla.com>. Tehnologija za dekodiranje zvoka MPEG Layer-3 je uporabljena po licenci Fraunhofer IIS in Thomson.

Stvarno kazalo

A	
Album	96
odpiranje	96
ogled	96, 100, 101
ogled lokalne vsebine	96
prikaz spletnih fotografij	102
slike	96
spletni albumi	101
velikost sličic	97
zemljevid	100
Android Market™ – Glejte storitev Google Play™ ..	55
Android™	7
animirano ozadje	21
aplikacije	7
zaslon	22
avtoportret	87
B	
baterija	14
odstranjevanje	8
pokrovček	8
bliskavica	
uporaba med snemanjem fotografij	88
brežžična omrežja	113
Brežžična tehnologija Bluetooth™	107
brisanje	
budilke	58
fotografije	99
glasba	83
skladbe	78
videoposnetki	99
budilka	58
Č	
čarovnik za nastavitve	11
čas	29
D	
datum	
oblika zapisa	29
diaprojekcija	98
dogodki	
koledar	58
E	
e-pošta	50
več kot en račun	52
F	
Facebook™	86
integracija s storitvijo Facebook™	63
sinhronizacija	63
filmi	103
FM-radio	
izbiranje postaje	84
foto albumi	
ogled	96
fotoaparati	87
nastavitve	89
fotografije	98
brisanje	99
diaprojekcija	98
dodajanje geografske oznake	99
dodajanje zemljepisnega položaja	88
fotografiranje	88
izbira	97
kopiranje na/z računalnika	76
obrezovanje	98
ogled	88, 96, 97
ogled iste lokacije	89
povečevanje	98
povezovanje s stikom	44
pregledovalnik fotografij	97
prikaz na zemljevidu	100
skupna raba	98
uporaba za ozadje	98
uporaba za sliko osebe	98
urejanje	98
vrtenje	98
fotografiranje	87
avtoportreti	88
s tapom	88
G	
glasba	32, 76
bližnjice	79
brisanje	78, 83
iskanje s funkcijo TrackID™	82
kopiranje na pomnilniško kartico	76
kopiranje na/z računalnika	76
Moji sezname predvajanja	80
nakup	82
ogled informacij o izvajalcu	82
poddaje	76
prekinjanje skladbe	77
prenos informacij o glasbi	79
prilagajanje glasnosti	77
skupna raba	78
souple	82
spreminjanje skladb	77
uporaba slušalke	32
ustvarjanje seznama predvajanja	80
zaščita sluha	76
glasbena vsebina	
povezana vsebina	78
glasnost	
prilagajanje za videoizrezke	99
tipka	29
Gmail™	53
Google Latitude™	114
Google Maps™	114
Google Play™	55
Google Talk™	54
GPS	113
gradnik predvajalnika glasbe	80
gradniki	20
spreminjanje velikosti	20
Vir Timescape™	20
za prijatelje Timescape™	20
za souporabo Timescape™	20
gumb z znakom za neskončno	78
I	
ikone	123
v kameri	93
imenik	41
kopirati	46
prenašanje	42
skupine	45
uporaba fotografije z	98
uvažanje s kartice SIM	42
varnostno kopirati	46
internet	
nastavitve	33
spletni brskalnik	70

iskanje	
glasbe s funkcijo TrackID™	82
informacije o skladbi	82
izenačevalnik	77
izklapljanje	10
izklop	10
J	
jezik	31
pisanje	28
K	
kamera	87, 88, 89, 93
avtoportreti	88
fotografiranje	88
ikone	93
nastavitve	89, 93
ogled videov	93
povečava	88
pregled	87
prikaz fotografij	88
snemanje videoposnetkov	92, 93
ukazi	87
uporaba bliskavice	88
video	92
zapiranje	87
zaslon	87
zemljepisno označevanje	88
kartica SIM	115
izvažanje oseb na	46
Kartica SIM	115
odstranjevanje	9
uvažanje oseb s/z	42
klepet	54
klicanje	32
klici	36, 40
čakajoči	38
dnevnik	37
nastavitve	39
nedavni	37
neodgovorjeni	37
posredovanje	39
preusmeritev	39
seznam	37
v sili	36
več	38
zapora	39
zavrnitev	39
koda PIN	115
koda PUK	115
koledar	58
ustvarjanje dogodka	58
konferenčni klici	38
L	
Latitude	114
Letalski način - glejte Način letenja	31
M	
Media Go™	111
MMS	
nastavitve	33
N	
Način letenja	31
način varčevanja energije	16
način vnosa	28
način vnosa besedila	25
način zvonjenja	58
nadzor osvetlitve v ozadju	30
naključno predvajanje glasbe	80
nakup	
glasba	82
napotki za vožnjo	114
nastavitve	
fotoaparati	89
internet	33
kamera	89, 93
klic	39
MMS	33
sporočanje	33
uporaba podatkov	33
video kamera	93
nastavljanje Google™ Računa	53
nedavni klici	37
neposredno sporočanje	54
O	
obrezovanje	
fotografije	98
obvestilo	123
lučka	23
način zvonjenja	30
podokno	24
odpravljanje težav	128
ogled	
filmi	103
fotografije	88
videi, posneti s kamero	93
okno nedavno uporabljenih aplikacij	23
optično branje črtnih kod	61
osebe	
pošiljanje	45
souporaba	45
osebni podatki	41
ozadje	21
uporaba fotografije za	98
P	
podatkovni promet	33
polnjenje	14
položaj	89, 113
ponastavitev	128
posodabljanje telefona	119
postaje SensMe™	79
pošiljanje	
osebe	45
vizitke	45
pošiljanje predmetov s pomočjo Bluetooth™	108
povečava	88
povečevanje	
fotografije	98
povezava USB	110
prednastavitve	
odstranjevanje radijskih postaj	85
shranjevanje radijskih postaj kot	85
predpisani klici	40
predstavnostne datoteke	
kopiranje na pomnilniško kartico	76
predvajalnik glasbe	76, 79
brisanje skladb	78
dodajanje skladb na sezname predvajanja	80
Moja glasba	78
pomanjšanje	77
postaje SensMe™	79
predvajanje skladb po naključnem vrstnem	
redu	80
sezname predvajanja	80
uporaba izenačevalnika	77
ustvarjanje seznama predvajanja	80
pregled	
telefon	76

prejemanje predmetov s pomočjo Bluetooth™	108	sprednja kamera	87
prekinjanje skladbe	77	spreminjanje velikosti	
prenašanje		fotografije	98
imenik	42	stanje	123
stiki	42	vrstica	23
prenos		stiki	
internetne nastavitve	33	prenašanje	42
prilagajanje glasnosti	77	priljubljene	45
priljubljene		slika	44
odstranjevanje radijskih postaj	85	združevanje podatkov o stiku	44
premikanje po postajah na radiu	85	storitve	11
shranjevanje radijskih postaj kot	85	svetlost	30
priporočanje fotografij in videoposnetkov	102	SyncML™	12, 64
priporočanje glasbe	78	Š	
Program Navigacija	114	številke za klic v sili	36
programi		T	
pregled	125	tehnologija TrackID™	82
razvrstiti	23	brisanje skladbe	83
razvrščanje	23	iskanje informacij o skladbi	82
prostorski zvok	77	nakup skladbe	82
R		odpiranje	82
računi	11	ogled informacij o izvajalcu	82
Exchange Active Sync®	12	pregled lestvic	82
Facebook™	12	souporaba skladbe	82
Google™	11	uporaba rezultatov	82
radio	84	uporaba z radiem	85
iskanje kanalov	85	telefon	
izbiranje postaje	84	baterija	15
odpiranje	84	delovanje	15
poslušanje z zvočnikom	85	posodobitev	119
pregled	84	telefonija – glejte klice	36
premikanje med postajami	84	telefonska tipkovnica	25
priljubljene	85	Telefonska tipkovnica	27
uporaba v omrežju Facebook™	86	telefonski odzivnik	37
razširitve	19	telefonski predal	37
recikliranje telefona	130	teme	21
S		tih način	29
seznami predvajanja	80	tipke	14
brisanje	80	tipkovnica	25
dodajanje skladbe	80	nastavitve	28
odstranjevanje skladb	80	U	
predvajanje svojih	80	upravljanje s časom	58
ustvarjanje	80	urejanje	
simboli	25	fotografije	98
Sinhronizacija Microsoft® Exchange	63	uvažanje podatkov o osebah na kartici SIM	42
sinhronizacija storitve Google™	62	V	
sinhroniziranje	62	varčevanje energije	16
Fotografije, koledar, stiki Facebook™	63	aktiviranje	16
imenik	12	deaktiviranje	16
koledar, zaznamki	12, 64	spreminjanje nastavitvev	17
stiki	64	varčevanje z energijo	
Stiki, koledar in e-pošta Google™	62	prikaz obvestil	17
Stiki, koledar in e-pošte Microsoft®		varnostno kopirati	
Exchange	63	imenik	46
skupna raba		večpredstavnosti	
fotografije	98	kopiranje na pomnilniško kartico	76
glasba	78	velike črke	25
slušaalka	32	vibriranje	30, 58
uporaba	32	video albumi	
službena e-pošta, koledar in stiki	63	ogled	96
snemanje videoposnetkov	87	video kamera	87
SOS, glejte številke za klice v sili	36	video posnetki	
souporaba		kopiranje na/z računalnika	76
glasba	82	videoizrezki	
spletni brskalnik	70	prilagajanje glasnosti	99
nastavitve	74	videokamera	92, 93
upravljanje zaznamkov	71	nastavitve	93
sporočila		snemanje videoposnetkov	92, 93
nastavitve	33		

videoposnetki	99
brisanje	99
izbira	97
ogled	93, 96, 97
pošiljanje	99
predvajanje	99
prekinjanje	99
previjanje naprej in nazaj	99
skupna raba	99
snemanje	92, 93
vizitke	
pošiljanje	45
vklopljanje	10
vklop	10
vrtanje	
fotografije	98
"Všečkajte" skladbo v omrežju Facebook™	78
"Všečkanje" fotografije v storitvi Facebook™	102
"Všečkanje" videoposnetka v storitvi Facebook™	102
W	
Wi-Fi®,	66
Z	
Začetni zaslon	19
prilagajanje	20
zaklepanje	
odklep zaslona	11
zaklep zaslona	11
zaklepanje zaslona	11
zaslon	30
garancija	17
počeno	17
steklo	17
zaporedje za odklepanje zaslona	115
zaslonska tipkovnica	25
zaščitna plastična folija	17
zemljepisno označevanje	
fotografij	88
Zemljevidi	114
zvok	79
predvajanje skladb po naključnem vrstnem redu	80
prilagajanje glasnosti	77
Ž	
živo ozadje	21