



# Xperia™ ray

Razširjena navodila za uporabo

Sony Ericsson  
make.believe

# Kazalo

<b>Pomembne informacije.....</b>	<b>6</b>
<b>Android™ – kaj in zakaj?.....</b>	<b>7</b>
Aplikacije.....	7
<b>Uvod.....</b>	<b>8</b>
Sestavljanje.....	8
Vklop telefona.....	9
Zaklepanje zaslona.....	9
Čarovnik za nastavitve.....	9
Računi in storitve.....	10
<b>Spoznavanje telefona.....</b>	<b>11</b>
Pregled telefona.....	11
Uporaba tipk.....	12
Polnjenje baterije.....	12
Uporaba zaslona na dotik.....	12
Začetni zaslon.....	15
Dostop do programov in uporaba.....	16
Stanje in obvestila.....	18
Meni za nastavitve telefona.....	19
Vnašanje besedila.....	20
Nastavitve tipkovnice in telefonske tipkovnice.....	22
Spreminjanje glasnosti.....	23
Prilagoditev telefona.....	23
Baterija.....	25
Pomnilnik.....	26
Prenosna stereonaprava za prostoročno uporabo.....	27
Nastavitve za internet in sporočila.....	27
Uporaba podatkovnega nadzornika.....	28
Izklop podatkovnega prometa.....	29
Podatkovno gostovanje.....	29
Nastavitve omrežja.....	29
<b>Klicanje.....</b>	<b>31</b>
Klici v sili.....	31
Upravljanje klicev.....	31
Telefonski predal.....	32
Več klicev.....	33
Konferenčni klici.....	33
Klicne nastavitve.....	34
<b>Imenik .....</b>	<b>35</b>
Prvo odpiranje Imenika.....	35

Dodajanje stikov v telefon.....	35
Pregled zaslona aplikacije Imenik.....	36
Upravljanje imenika.....	36
Komuniciranje z osebami v imeniku.....	38
Souporaba imenika.....	38
Varnostno kopiranje stikov.....	39
<b>Sporočanje.....</b>	<b>40</b>
Uporaba sporočanja prek SMS in MMS.....	40
Možnosti za sporočila SMS in MMS.....	41
<b>E-pošta.....</b>	<b>42</b>
Uporaba e-pošte.....	42
Uporaba e-poštnih računov.....	44
Gmail™ in druge storitve Google™ .....	44
<b>Google Talk™ .....</b>	<b>46</b>
<b>Sony Ericsson Timescape™ .....</b>	<b>47</b>
Glavni pogled Timescape™ .....	47
Gradnik Timescape™ .....	47
Uporaba aplikacije Timescape™ .....	48
Nastavitve aplikacije Timescape™ .....	50
<b>Uvod v Android Market™ .....</b>	<b>51</b>
Možnosti plačevanja.....	51
Prenos iz trgovine Android Market™.....	51
Brisanje podatkov programov.....	52
Dovoljenja.....	52
Dovoljevanje programov, ki niso iz trgovine Android Market™.....	53
<b>Storitev PlayNow™ .....</b>	<b>54</b>
Pred prenosom vsebin.....	54
Možnosti plačila.....	54
Prenosi iz storitve PlayNow™.....	54
<b>Organiziranje.....</b>	<b>55</b>
Koledar.....	55
Budilka.....	55
<b>Program Neoreader™.....</b>	<b>58</b>
Pregled sistema menijev aplikacije NeoReader™.....	58
<b>Sinhroniziranje.....</b>	<b>59</b>
Sinhronizacijska storitev Google Sync™.....	59
Sinhronizacija vaše službene e-pošte, koledarja in stikov.....	59
Sinhroniziranje s storitvijo Facebook™.....	60
Sinhroniziranje in shranjevanje stikov in koledarja.....	61
Sinhroniziranje z SyncML™.....	62

<b>Povezovanje z brezžičnimi omrežji.....</b>	<b>64</b>
Wi-Fi™.....	64
Navidezna zasebna omrežja (VPN).....	68
<b>Spletni brskalnik.....</b>	<b>69</b>
Orodna vrstica.....	69
Brskanje po spletu.....	69
Prebiranje spletnih strani.....	70
Upravljanje zaznamkov.....	70
Urejanje besedila in slik.....	71
Več oken.....	71
Prenos iz spleta.....	72
Nastavitve brskalnika.....	72
<b>Glasba.....</b>	<b>73</b>
Kopiranje medijskih datotek na pomnilniško kartico.....	73
Uporaba predvajalnika glasbe.....	73
<b>Tehnologija TrackID™.....</b>	<b>77</b>
Uporaba rezultatov tehnologije TrackID™.....	77
<b>FM-radio.....</b>	<b>78</b>
Pregled FM-radia.....	78
Pomikanje med radijskimi postajami.....	78
Uporaba priljubljenih radijskih postaj.....	79
Novo iskanje radijskih postaj.....	79
Preklop med zvočnikom in prostoročnim telefoniranjem.....	79
<b>Fotografiranje in snemanje videoposnetkov.....</b>	<b>80</b>
Ukazi kamere.....	80
Uporaba fotoaparata.....	81
Uporaba videokamere.....	86
<b>Ogled fotografij in videoposnetkov v Galeriji.....</b>	<b>90</b>
BRAVIA ENGINE™.....	90
Delo z albumi.....	91
Delo s fotografijami.....	92
Program Touchnote™.....	95
<b>Brezžična tehnologija Bluetooth™.....</b>	<b>96</b>
Ime telefona.....	96
Seznanjanje telefona z drugo napravo Bluetooth™.....	96
Pošiljanje in prejemanje predmetov s pomočjo tehnologije Bluetooth™.....	97
<b>Povezava vašega telefona in računalnika.....</b>	<b>99</b>
Prenos in upravljanje vsebine s kablom USB.....	99
Načini povezav USB.....	99
Prenašanje datotek z načinom za prenos predstavnosti prek omrežja Wi-Fi®.....	100

PC Companion.....	101
Media Go™ .....	101
<b>Storitve za določanje položaja.....</b>	<b>103</b>
Uporaba funkcije GPS.....	103
Google Zemljevidi™.....	104
Pridobivanje napotkov za vožnjo.....	104
<b>Zaklepanje in zaščita telefona.....</b>	<b>105</b>
Številka IMEI.....	105
Zaščita kartice SIM.....	105
Zaklepanje zaslona.....	106
<b>Posodabljanje telefona.....</b>	<b>108</b>
Brezžično posodabljanje telefona.....	108
Posodabljanje telefona prek povezave s kablom USB.....	108
<b>Pregled nastavitve zaslona.....</b>	<b>109</b>
<b>Pregled ikon.....</b>	<b>110</b>
Ikone stanja.....	110
Ikone obvestil.....	110
<b>Pregled programov.....</b>	<b>112</b>
<b>Podpora za uporabnike.....</b>	<b>114</b>
<b>Odpravljanje težav.....</b>	<b>115</b>
Moj telefon ne deluje, kot bi moral.....	115
Ponastavitev telefona.....	115
Ne morem polniti telefona.....	115
Ko začnem polniti telefon, se ikona, da se baterija polni, ne prikaže	115
Baterija slabo deluje.....	115
Ne morem prenašati vsebine med telefonom in računalnikom prek	
kabla USB.....	116
Ne morem uporabljati internetnih storitev.....	116
Sporočila o napakah.....	116
<b>Pravne informacije.....</b>	<b>117</b>
<b>Stvarno kazalo.....</b>	<b>118</b>

# Pomembne informacije

Pred uporabo mobilnega telefona preberite zgibanko *Pomembne informacije*.

- ! Nekaterе storitve in funkcije, ki so opisane v teh navodilih za uporabo, niso podprte v vseh državah oz. regijah ali v vseh omrežjih in/ali pri vseh ponudnikih storitev na vseh območjih. To brez omejitve velja tudi za mednarodno številko za klice v sili GSM 112. Obrnite se na svojega operaterja omrežja ali ponudnika storitev, da ugotovite, ali so določene storitve ali funkcije na voljo in ali je treba plačati dodatne stroške za dostop ali uporabo.

# Android™ – kaj in zakaj?

Telefon z operacijskim sistemom Android™ lahko izvaja večino funkcij računalnika. Lahko pa ga tudi prilagodite vašim potrebam, da bo prejemal informacije, ki jih želite, obenem pa se boste tudi zabavali. Programe lahko dodajate in brišete, lahko pa jih izboljšate in s tem izboljšate tudi funkcionalnost. V trgovini Android Market™ si lahko iz stalno rastoče zbirke prenesete vrsto programov in iger. Programe na svojem telefonu z operacijskim sistemom Android™ lahko povežete tudi s svojimi osebnimi podatki in spletnimi računi. Na primer, lahko varnostno kopirate podatke o stikih v telefonu, omogočite dostop do svojih različnih e-poštnih računov in koledarjev z enega mesta, sledite svojim sestankom ter se vključite v toliko družabnih omrežij, kot želite.

Telefoni z operacijskim sistemom Android™ se nenehno razvijajo. Ko je na voljo nova različica programske opreme, ki jo vaš telefon podpira, lahko telefon posodobite in s tem pridobite nove funkcije ter najnovejše izboljšave.

- 💡 Na vašem telefonu z operacijskim sistemom Android™ so vnaprej naložene storitve Google™. Če želite kar najbolje izkoristiti storitve Google™, morate imeti račun Google™, v katerega se prijavite ob prvem zagonu telefona. Za veliko funkcij v operacijskem sistemu Android™ boste potrebovali tudi dostop do interneta.

## Aplikacije

Program za telefon je namenjen lažjemu izvajanju opravil. Na primer, obstajajo programi za opravljanje klicev, zajemanje fotografije ter prenašanje novih programov.

# Uvod

## Sestavljanje

### Odstranjevanje pokrovčka baterije



- V odprtino na spodnji strani telefona med telefonom in pokrovčkom baterije čvrsto vstavite konico prsta. Nato počasi, a odločno dvignite pokrovček.
- ! Ne uporabljajte ostrih predmetov, ki lahko poškodujejo dele telefona.

### Vstavljanje kartice SIM in pomnilniške kartice

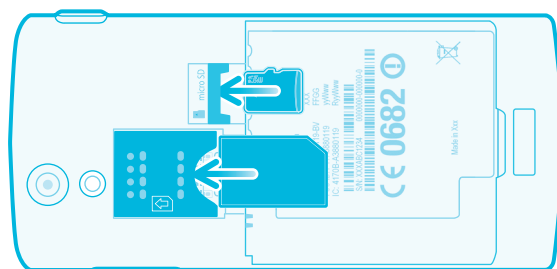

- Odstranite pokrovček baterije in nato vstavite kartico SIM ter pomnilniško kartico v ustrezni reži.

### Odstranjevanje pomnilniške kartice

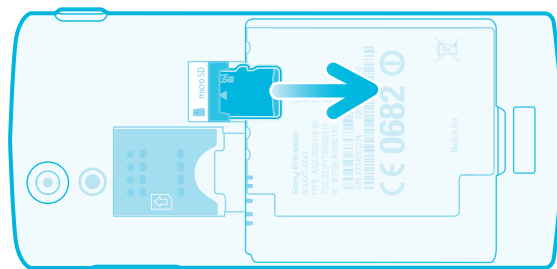

- Če želite odstraniti pomnilniško kartico, odstranite pokrovček baterije in baterijo, nato pa izvlecite pomnilniško kartico.



## Vklop telefona

### Vklop telefona

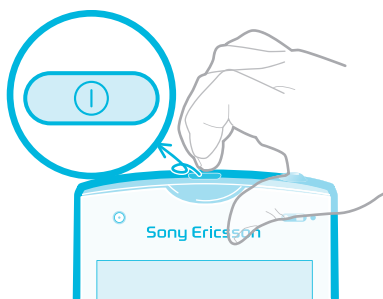

- 1 Pritisnite in pridržite tipko za vklop ⓘ na vrhu telefona, dokler telefon ne zavibrira.
  - 2 Če zaslon potemni, pritisnite 🏠 ali na kratko pritisnite ⓘ za aktiviranje zaslona.
  - 3 Če želite odkleniti zaslon, povlecite 🔒 na desno preko zaslona.
  - 4 Po potrebi vpišite kodo PIN svoje kartice SIM in izberite **V redu**.
- 💡 Kodo PIN vaše kartice SIM prvotno določi vaš omrežni operater, vendar jo lahko pozneje spremenite v meniju **Nastavitve**. Če želite popraviti napako pri vnosu kode PIN kartice SIM, pritisnite ✕.
- ! Morda bo trajalo dalj časa, dokler se telefon ne zažene.

### Izklop telefona

- 1 Pritisnite tipko ⓘ in jo pridržite, dokler se ne odpre meni možnosti.
  - 2 V meniju možnosti tapnite **Izklop**.
  - 3 Tapnite **V redu**.
- ! Morda bo trajalo dalj časa, dokler se telefon ne zaustavi.

## Zaklepanje zaslona

Ko je telefon vključen in ga pustite mirovati določen čas, zaslon potemni, da varčuje z baterijo, in se samodejno zaklene. Zaklepanje zaslona preprečuje neželena dejanja na zaslonu na dotik, ko telefona ne uporabljate.

### Vklop zaslona

- Pritisnite 🏠 ali na kratko pritisnite ⓘ.

### Odklepanje zaslona



- Povlecite ikono 🔒 na desno preko zaslona.

### Ročno zaklepanje zaslona

- Ko je zaslon aktiven, rahlo pritisnite tipko ⓘ.

## Čarovnik za nastavitve

Ko prvič zaženete telefon, se odpre čarovnik za nastavitve, ki vam razloži osnovne funkcije telefona in pomaga opraviti osnovne nastavitve. Telefon nastavite glede na svoje potrebe. Izberite jezik telefona, optimirajte nastavitve brezžične omrežne povezave, uvozite svoje stare stike in veliko več.

Čarovnik za nastavitve pokriva ta področja:

- Osnovne nastavitve telefona, kot sta jezik in internet.

- Nastavitve omrežja Wi-Fi® – pospeševanje povezave in zmanjšanje stroškov prenosa podatkov.
  - Nastavitve spletnih storitev – pomoč glede nastavitve e-pošte, računov spletnih storitev in prenašanja stikov.  
Če potrebujete pomoč glede teh tem, si lahko preberete tudi poglavja v navodilih za uporabo, ki so shranjena v telefonu in so na voljo prek Programa za podpora ter na spletnem mestu [www.sonyericsson.com/support](http://www.sonyericsson.com/support).
  - Wi-Fi®,
  - Sony Ericsson Sync
- 💡 Če želite, lahko preskočite nekaj korakov in čarovnik za nastavitve iz podoken s programi uporabite pozneje, ali pa nastavitve spremenite v meniju **Nastavitve**.

### Dostop do čarovnika za nastavitve

- 1 Ko imate odprt Začetni zaslon, tapnite .
- 2 Poiščite in tapnite **Navodila za nastavitve**.

## Računi in storitve

Prijavite se v račune spletnih storitev s telefona in izkoristite možnosti, ki vam jih ponujajo. Storitve lahko za še večjo korist tudi združite. Na primer, zberite stike z računov Google™ in Facebook™ ter jih integrirajte v imenik; tako boste imeli vse na enem mestu.

V spletne storitve se lahko vpišete tako s telefona kot tudi z računalnika. Ob prvem vpisu se ustvari račun z uporabniškim imenom, geslom, nastavitvami in osebnimi informacijami. Ob naslednji prijavi imate že prilagojen pregled.

### Google™ račun

Račun Google™ je ključen za vaš telefon Android™. Uporabite Gmail™ za pošiljanje e-pošte, Google Talk™ za klepet s prijatelji ter Android Market™ za prenos programov.

### Račun Sony Ericsson

Shranite podatke o stikih v telefonu na zavarovan strežnik Sony Ericsson in vedno imejte spletno varnostno kopijo. Na račun Sony Ericsson lahko shranite tudi koledar in internetne zaznamke.

### račun Exchange ActiveSync®

Sinhronizirajte svoj telefon s poslovnim računom Exchange Active Sync®. Tako boste imeli poslovno e-pošto, stike in dogodke v koledarju vedno pri sebi.

### Račun Facebook™

Facebook™ vas poveže s prijatelji, družino in kolegi po vsem svetu. Prijavite se in delite svoj svet z drugimi.

# Spoznavanje telefona

## Pregled telefona

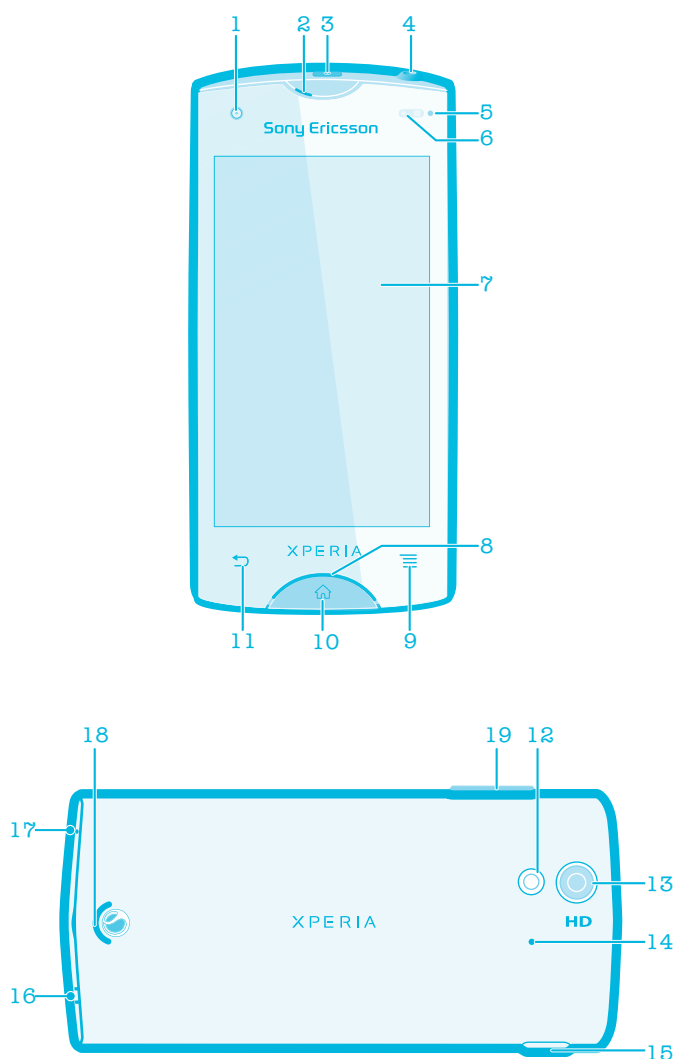

- |                                   |   |
|-----------------------------------|---|
| 1. Objektiv prednje kamere        | 11. Tipka za nazaj                      |
| 2. Zvočnik                        | 12. LED-lučka kamere                    |
| 3. Tipka za vklop                 | 13. Objektiv glavne kamere              |
| 4. Priključek za slušalko         | 14. Drugi mikrofonski                   |
| 5. Tipalo svetlobe                | 15. Priključek za polnilnik/kabel USB   |
| 6. Bližinsko tipalo               | 16. Luknja za vrvico za nošenje         |
| 7. Zaslon na dotik                | 17. Glavni mikrofonski                  |
| 8. Opozorilna LED/stanje baterije | 18. Zvočnik                             |
| 9. Tipka menija                   | 19. Tipka za glasnost/tipka za povečavo |
| 10. Tipka za začetek              |   |

## Uporaba tipk



### Nazaj

- Vračanje na prejšnji zaslona
- Zapiranje zaslonske tipkovnice, pogovornega okna, menija z možnostmi ali plošče z obvestili



### Doma

- Vračanje na Začetni zaslona
- Aktiviranje zaslona, če ta ni osvetljen.
- Pritisnite in pridržite, če želite odpreti okno, v katerem so prikazani nedavno uporabljeni programi



### Meni

- Odprite seznam možnosti, ki so na voljo na trenutnem zaslonu ali v trenutnem programu

## Polnjenje baterije

Ko telefon kupite, je baterija delno napolnjena. Ko kabel telefonskega polnilnika priključite na vir napajanja, na primer vrata USB ali telefonski polnilnik, lahko traja nekaj minut, preden se na zaslonu prikaže ikona baterije . Telefon lahko med polnjenjem uporabljate.

- ! Baterija se začne prazniti kmalu po tem, ko se do konca napolni, čez nekaj časa pa se znova napolni. Namen tega je podaljšati življenjsko dobo baterije, posledica pa je lahko, da je stanje napoljenosti prikazano pod 100 odstotki.

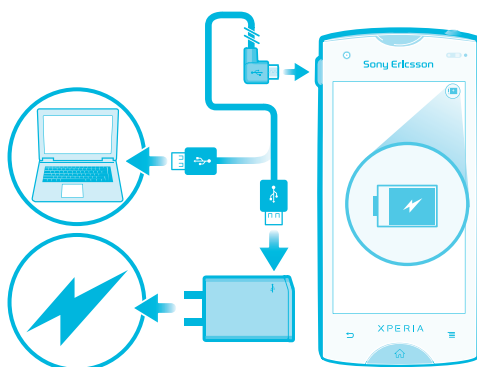

## Polnjenje telefona

- 1 Polnilnik telefona vtaknite v vtičnico.
- 2 Vtaknite del kabla USB v polnilnik (ali v vrata USB v računalniku).
- 3 Drugi konec kabla pa v mikro vrata USB telefona, tako da je simbol USB obrnjen navzgor.
- 4 Ko je telefon napolnjen, prekinite povezavo med telefonom in kablom USB, tako da kabel povlečete naravnost navzven.

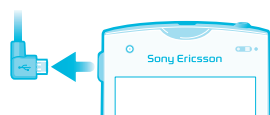

- ! Ko odstranujete kabel iz telefona, priključka ne upogibajte.

## Uporaba zaslona na dotik

Ob nakupu telefona je na zaslon pritrjena zaščitna plastična folija. To folijo odstranite pred prvo uporabo zaslona na dotik. V nasprotnem primeru zaslon na dotik morda ne bo deloval pravilno.

Ko je telefon vključen in ga pustite mirovati določen čas, zaslon potemni, da varčuje z baterijo, in se samodejno zaklene. Zaklepanje zaslona preprečuje neželena dejanja na zaslonu na dotik, ko telefona ne uporabljate. Nastavite lahko tudi osebno ključavnico za zaščito svojega naročniškega razmerja in poskrbite, da lahko le sami dostopate do vsebine telefona.

- ! Zaslon vašega telefona je steklen. Zaslona se ne dotikajte, če je steklo počeno ali zdrobljeno. Ne poskušajte sami popravljati poškodovanega zaslona. Stekleni zasloni so občutljivi na padce in udarce. Garancijska storitev Sony Ericsson ne pokriva malomarne uporabe.

### Odpiranje ali označevanje elementa

- Tapnite element.

### Označevanje ali opuščanje možnosti

- Tapnite ustrezno potrditveno polje, ali v nekaterih primerih desno stran možnosti seznama, če želite označiti ali opustiti možnost.

- Potrjeno potrditveno polje
- Počiščeno potrditveno polje
- Označena možnost seznama
- Opuščena možnost seznama

## Povečevanje

Povečujete lahko na dva načina. Razpoložljivi načini povečevanja so odvisni od programa, ki ga uporabljate.

### Povečava

- Če sta na voljo, tapnite **-** ali **+**, če želite povečevanje ali pomanjševanje.
- ! Če ikone za povečavo niso prikazane, povlecite zaslon (v katero koli smer).

### Povečava z dvema prstoma

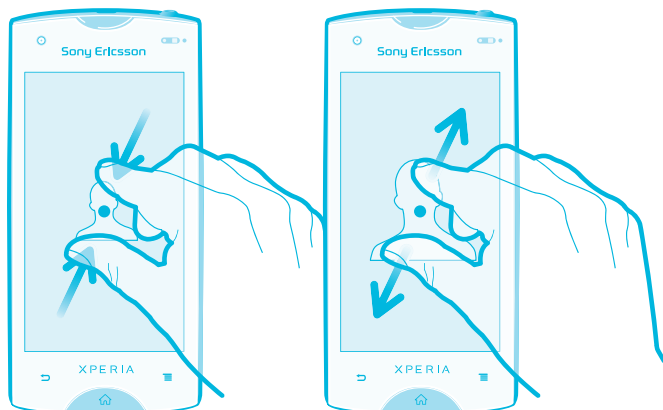

- Hkrati postavite dva prsta na zaslon in ju stisnite skupaj (za pomanjšanje) ali razširite narazen (za povečanje).
- 💡 Funkcijo povečave uporabljajte za ogled fotografij ali kart ali za brskanje po spletu.

## Premikanje

Premikate se tako, da premikate svoj prst gor ali dol po zaslonu. Pri nekaterih spletnih straneh se lahko pomikate tudi vstran.

- ! Če element povlečete ali čezenj podrsate, ga ne boste aktivirali.

## Premikanje

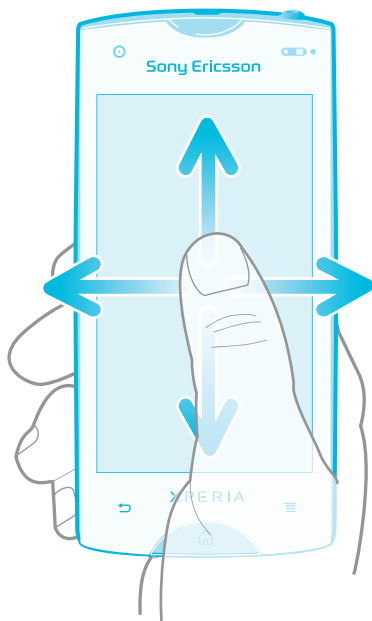

- Povlecite ali podrsajte svoj prst po zaslonu v smeri, kamor se želite premakniti.
- 💡 Če se želite premikati hitreje, svoj prst po zaslonu podrsajte v smeri, kamor želite iti.

## Drsanje po zaslonu

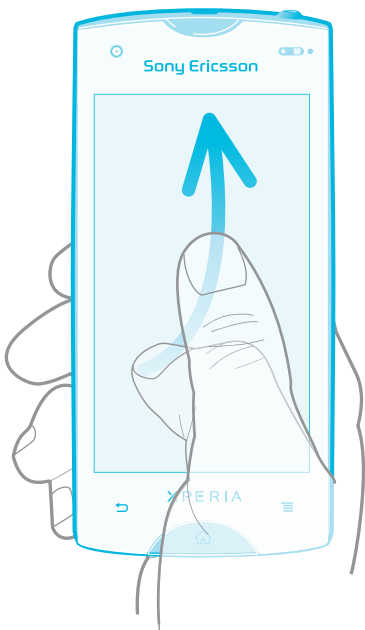

- Če se želite premikati hitreje, svoj prst po zaslonu premikajte v smeri, kamor želite iti. Lahko počakate, da se premikanje ustavi samo, ali pa ga takoj ustavite tako, da tapnete zaslon.

## Tipala

V telefonu sta tipalo za svetlobo in bližinsko tipalo. Tipalo za svetlobo zazna osvetljenost okolja in temu ustrezno nastavi svetlost zaslona. Bližinsko tipalo izklopi zaslon na dotik, ko se z obrazom dotaknete zaslona. Tako je preprečeno nehoteno upravljanje funkcij, ko kličete.

## Začetni zaslon

Začetni zaslon telefona je enak namizju na računalniku. Je posrednik do glavnih funkcij v vašem telefonu. Svoj Začetni zaslon lahko prilagodite z gradniki, bližnjicami, mapami, temami, ozadji in drugimi elementi.

Začetni zaslon se razteza preko običajne širine zaslona, zato morate za ogled vsebine vseh štirih razširitev zaslona podrsati levo ali desno.  prikazuje, na katerem delu zaslona Začetni zaslon se nahajate.



Elementi v spodnji vrstici zaslona so vedno na voljo za hiter dostop.

### Pomik na začetni zaslon

- Pritisnite .

### Brskanje po začetnem zaslonu

- Podrsajte desno ali levo.

## Gradniki

Gradniki so majhni programi, ki jih lahko uporabljate neposredno na Začetni zaslon. Na primer, gradnik **Predvajalnik glasbe** vam omogoča neposreden začetek predvajanja glasbe, gradnik Sony Ericsson Timescape™ pa prikazuje prejeta sporočila.

### Dodajanje gradnika na začetni zaslon

- 1 Ko imate odprt Začetni zaslon, pritisnite .
- 2 Tapnite **Dodaj > Gradniki**.
- 3 Tapnite gradnik.

### Pregled vseh gradnikov na začetnem zaslonu

- Uščipnite katero koli območje zaslona Začetni zaslon. Vsi gradniki iz različnih delov zaslona Začetni zaslon so sedaj prikazani v enem pregledu.
- 💡 Če vse gradnike za Začetni zaslon združite v en pregled, tapnite kateri koli gradnik in se pomaknite na tisti del zaslona Začetni zaslon, ki vsebuje izbrani gradnik.

## Prerazporejanje začetnega zaslona

Prilagodite videz začetnega zaslona in spremenite funkcije, do katerih lahko z njega dostopate. Spremenite ozadje zaslona, premaknite elemente naokoli, ustvarite mape in dodajte bližnjice do stikov.

### Odpiranje menija z možnostmi začetnega zaslona

Meni z možnostmi za Začetni zaslon lahko odprete na dva načina:

- Ko imate odprt Začetni zaslon, pritisnite .
- Tapnite in pridržite kateri koli del zaslona Začetni zaslon.

### Dodajanje bližnjice na začetni zaslon

- 1 Ko imate odprt Začetni zaslon, pritisnite .
- 2 Tapnite **Dodaj > Bližnjice**.
- 3 Poiščite in izberite bližnjico.

- 💡 Bližnjice do programov lahko dodajate neposredno z zaslona s programi, in sicer tako, da se programa dotaknete in ga pridržite.

### Dodajanje mape na začetni zaslon

- 1 Ko imate odprt Začetni zaslon, pritisnite .
- 2 Tapnite **Dodaj > Mapa**.
- 3 Vnesite ime mape, izberite ikono in tapnite **Dokončano**.

- 💡 Če želite mapo ustvariti samodejno, element spustite na drug element na začetnem zaslonu.

### Dodajanje elementov v mapo

- Dotaknite se elementa in ga pridržite, dokler se ne poveča in telefon zavibrira, nato pa ga povlecite v mapo.

### Preimenovanje mape

- 1 Če želite odpreti mapo, jo tapnite.
- 2 Če želite prikazati polje **Ime mape**, se dotaknite naslovne vrstice mape.
- 3 Vnesite novo ime mape in tapnite **Dokončano**.

### Premikanje elementa na začetnem zaslonu

- 1 Pritisnite  in odprite Začetni zaslon.
- 2 Dotaknite se elementa in ga pridržite, dokler se ne poveča in telefon zavibrira, nato pa ga povlecite na nov položaj.

### Brisanje elementa z začetnega zaslona

- Dotaknite se elementa in ga pridržite, dokler se ne poveča in telefon zavibrira, nato pa ga povlecite na .

## Spreminjanje ozadja začetnega zaslona

Začetni zaslon z ozadjem in različnimi temami prilagodite svojemu slogu.

### Spreminjanje ozadja začetnega zaslona

- 1 Ko imate odprt Začetni zaslon, pritisnite .
- 2 Tapnite **Ozadje**, nato pa izberite ozadje.

- 💡 Uporabite lahko fotografijo, ki ste jo posneli, ali animacijo. Obiščite Android Market™ ali druge vire in prenesite na primer »živa« ozadja, ki se spreminjajo glede na čas dneva.

### Nastavljanje teme

- 1 Ko imate odprt Začetni zaslon, pritisnite .
- 2 Tapnite **Tema**, nato pa izberite temo.

- ! Ko spremenite temo, se ozadje spremeni tudi v nekaterih programih.

## Dostop do programov in uporaba

Programne lahko odprete s pomočjo bližnjic na Začetni zaslon ali prek zaslona s programi.

### Zaslon »Programi«

Zaslon »Programi«, ki ga odprete prek Začetni zaslon, vsebuje programe, ki so že vnaprej nameščeni na telefonu, ter programe, ki ste jih prenesli sami.



Zaslon »Programi« se razteza preko običajne širine zaslona, zato boste za ogled celotne vsebine morali podrsati levo in desno.

### Odpiranje zaslona s programi

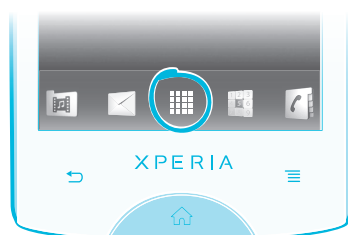

- V Začetni zaslon tapnite .

### Brskanje po zaslonu s programi

- Odprite zaslon s programi in nato podrsajte desno ali levo.

### Ustvarjanje bližnjice do programa na začetnem zaslonu

- 1 V Začetni zaslon tapnite .
- 2 Dotaknite se programa in ga pridržite, dokler se ne prikaže na Začetni zaslon, nato pa ga povlecite na zelen položaj.



## Odpiranje in zapiranje programov

### Odpiranje programa

- Ko imate odprt Začetni zaslon ali zaslon s programi, tapnite program.

### Zapiranje programa

- Pritisnite .

 Nekateri programi se ob pritisku tipke  za izhod le začasno prekinejo, medtem ko drugi programi nadaljujejo delovanje v ozadju. V prvem primeru boste ob naslednjem odprtju programa nadaljevali tam, kjer ste nazadnje ostali.

## Okno nedavno uporabljenih aplikacij

V tem oknu si lahko ogledate nedavno uporabljene aplikacije in do njih tudi dostopate.

### Odpiranje okna nedavno uporabljenih programov

- Pridržite .

## Meni za programe

Meni lahko odprete kadar koli, ko uporabljate program, tako da pritisnete tipko  na telefonu. Meni je videti drugačen, kar je odvisno od programa, ki ga uporabljate.

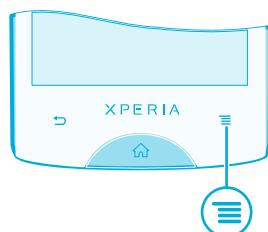

### Odpiranje menija v programu

- Med uporabo programa pritisnite .
- ! Menija ni na voljo v vseh programih.



## Prerazporejanje zaslona s programi

Programne na zaslonu s programi lahko premikate glede na svoje želje.



### Razvrščanje programov na zaslonu s programi

- 1 Ko imate odprt Začetni zaslon, tapnite  in se premaknite na zaslon s programi.
- 2 Tapnite  in izberite eno izmed možnosti.

### Premikanje programa na zaslonu s programi

- 1 Odprite zaslon s programi, nato pa tapnite .
  - 2 Dotaknite se elementa in ga pridržite, dokler se ne poveča in telefon zavibrira, nato pa ga povlecite na nov položaj.
  - 3 Tapnite , da zaprete način urejanja.
- ! Programe lahko premikate samo, če izberete .

### Odstranjevanje programa z zaslona s programi

- 1 Ko imate odprt Začetni zaslon, tapnite .
- 2 Tapnite . Vsi programi, ki jih je mogoče odstraniti, so označeni z ikono .
- 3 Tapnite program, ki ga želite odstraniti, in nato tapnite **V redu**.

## Stanje in obvestila

Vrstica stanja na vrhu zaslona prikazuje, kaj se dogaja na telefonu. Na levi strani prejimate obvestila o novih dogodkih ali novostih pri tekočih dogodkih. Tu se na primer prikaže obvestilo o novem sporočilu in obvestilo s koledarja. Desna stran pa prikazuje moč signala, stanje baterije ter druge informacije.

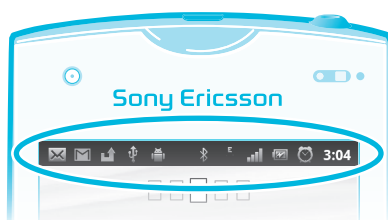

## Preverjanje obvestil in aktivnosti v teku

Povlecite vrstico stanja navzdol in odprite podokno z obvestili za več informacij. V podoknu lahko npr. odprete novo sporočilo ali prikažete dogodek s koledarja. Odprete lahko tudi programe, ki se izvajajo, na primer predvajalnik glasbe.

## Odpiranje podokna z obvestili

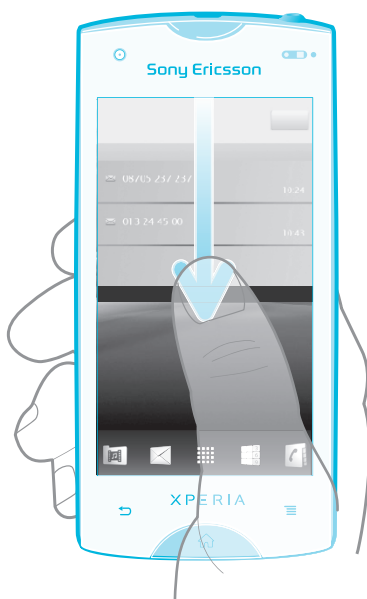

- Vrstico stanja povlecite navzdol.

## Zapiranje podokna z obvestili

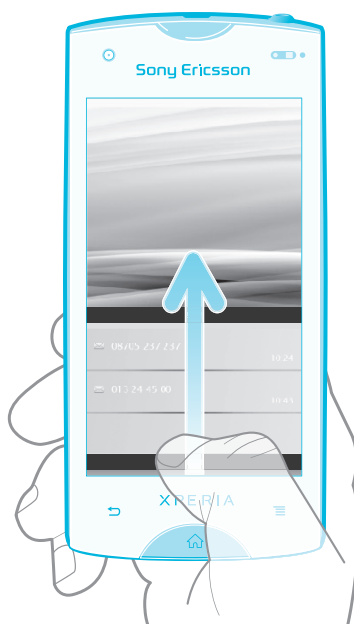

- Povlecite zavihek na spodnjem delu podokna z obvestili navzgor.

## Odpiranje programa, ki se izvaja, v podoknu z obvestili

- V podoknu z obvestili tapnite ikono za program, ki se izvaja, da jo odprete.

## Čiščenje plošče z obvestili

- Na plošči z obvestili tapnite **Počisti**.

## Meni za nastavitve telefona

Preglejte in spreminjajte nastavitve telefona v meniju Nastavitve.

## Dostop do nastavitve telefona

- 1 Na začetnem zaslonu Začetni zaslon tapnite .
- 2 Tapnite **Nastavitve**.

## Vnašanje besedila

Črke, številke in druge znake lahko vnašate s telefonsko ali zaslonsko tipkovnico. Telefonska tipkovnica je podobna standardni telefonski tipkovnici z 12 tipkami, zaslonska tipkovnica pa ima postavitev QWERTY.

## Telefonska tipkovnica

Telefonska tipkovnica je podobna standardni telefonski tipkovnici z 12 tipkami. Omogoča vnos besedila s predvidevanjem in možnosti vnosa z več tapi. Način vnosa besedila s telefonsko tipkovnico lahko aktivirate v nastavitvah tipkovnice. Telefonska tipkovnica je na voljo le v pokončni usmerjenosti.

## Uporaba telefonske tipkovnice



- 1 Izbira možnosti vnosa besedila
- 2 Spreminjanje velikih/malih črk ali vklop funkcije Caps Lock
- 3 Prikaz števil
- 4 Prikaz simbolov in smeškov
- 5 Vnašanje presledka
- 6 Če želite na primer spremeniti **Jeziki pisanja**, odprite meni z nastavitvami vnosa. Če je izbran več kot en jezik vnosa, s to tipko tudi spremenite jezik pisanja.
- 7 Vnos preloma vrstice ali potrditev vnosa besedila
- 8 Brisanje znaka pred kazalcem



! Vse slike so samo za ilustracijo in dejanskega telefona morda ne prikazujejo natančno.

## Prikazovanje telefonske tipkovnice za vnos besedila

- Telefon držite v pokončni usmerjenosti in tapnite polje za vnos besedila.

## Vnašanje besedila s telefonsko tipkovnico



Pri uporabi telefonske tipkovnice lahko izbirate med dvema možnostma vnosa:

- Če se na telefonski tipkovnici prikaže , vsako tipko tapnite le enkrat, tudi če zelena črka ni prva na tipki. Tapnite besedo, ki se prikaže, ali tapnite , če si želite ogledati več predlogov besed in besedo izbrati na seznamu.
- Če se na telefonski tipkovnici prikaže , tapnite zaslonsko tipko znaka, ki ga želite vnesti. Pritiskajte to tipko, dokler ni izbran želeni znak. Nato za naslednji znak, ki ga želite vnesti, ponovite postopek, in tako dalje za vse znake.

### Skrievanje telefonske tipkovnice

- Ko je telefonska tipkovnica odprta, pritisnite .

### Preklapljanje med velikimi in malimi črkami

- Preden vnesete črko, tapnite  za preklap velikih in malih črk  in obratno.

### Vklop funkcije Caps Lock

- Preden vnesete besedo, tapnite  ali , dokler se ne prikaže .

### Vnašanje števil s telefonsko tipkovnico

- Ko imate odprto telefonsko tipkovnico, tapnite . Prikaže se telefonska tipkovnica s številkami.

### Vnašanje simbolov in smeškov s telefonsko tipkovnico

- 1 Ko imate odprto telefonsko tipkovnico, tapnite . Prikaže se mreža s simboli in smeški.
- 2 Če si želite ogledati več možnosti, se premaknite navzgor ali navzdol. Če želite izbrati simbol ali smešek, ga tapnite.

### Brisanje znakov

- Tapnite za postavitev kazalca po znaku, ki ga želite izbrisati, in nato tapnite .

### Vnos preloma vrstice

- Ko vnesete besedilo, tapnite  za vnos preloma vrstice.

### Urejanje besedila

- 1 Ko vnesete besedilo, se dotaknite polja z besedilom in ga držite, dokler se ne prikaže meni **Uredi besedilo**.
- 2 Izberite eno od možnosti.

## Zaslonska tipkovnica

Za priročen vnos besedila tapnite tipke zaslonske tipkovnice QWERTY. Nekateri programi samodejno odprejo zaslonsko tipkovnico. Zaslonska tipkovnica se odpre tudi, ko se dotaknete besedilnega polja.



## Uporaba zaslonske tipkovnice



- 1 Spreminjanje velikih/malih črk ali vklop funkcije Caps Lock. Pri nekaterih jezikih se ta tipka uporablja za dostop do dodatnih znakov jezika.
- 2 Zapiranje pogleda zaslonske tipkovnice
- 3 Prikaz števil in simbolov. Dotaknite se in pridržite, če želite prikazati smeške.
- 4 Vnašanje presledka
- 5 Če želite na primer spremeniti **Jeziki pisanja**, odprite meni z nastavitvami vnosa. Če je izbran več kot en jezik vnosa, s to tipko tudi spremenite jezik pisanja.
- 6 Vnos preloma vrstice ali potrditev vnosa besedila



- ! Vse slike so samo za ilustracijo in dejanskega telefona morda ne prikazujejo natančno.

### Prvo odpiranje zaslonske tipkovnice

- Telefon držite vodoravno in tapnite polje za vnos besedila.
- Če želite zaslonsko tipkovnico uporabljati v pokončni usmerjenosti, tapnite polje za vnos besedila in nato tapnite , če pa ste že izbrali več kot en jezik vnosa, se dotaknite in pridržite ali se dotaknite in pridržite . Tapnite **Pokončna tipkovnica** in izberite eno izmed možnosti.

- 💡 Ko izvedete nastavev, lahko zaslonsko tipkovnico preprosto aktivirate tako, da tapnete polje za vnos besedila.



### Preklapljanje med zaslonsko in telefonsko tipkovnico

- 1 Ko vnesete besedilo, tapnite , če pa ste že izbrali več kot en jezik vnosa, se dotaknite in pridržite .
  - 2 Tapnite **Pokončna tipkovnica** in izberite eno izmed možnosti.
- ! Upoštevajte, da je telefonska tipkovnica na voljo le v pokončni usmerjenosti.

### Vnašanje besedila z zaslonsko tipkovnico

- Če želite vnesti znak, ki je viden na tipkovnici, tapnite ta znak.
- Če želite vnesti različico znaka, pritisnite in pridržite običajni znak na tipkovnici, da se prikaže seznam razpoložljivih možnosti, potem pa izberite s seznama. Če želite npr. vnesti »é«, se dotaknite in pridržite »e«, dokler se ne prikažejo možnosti, nato pa prsta ne spustite s tipkovnice in ga povlecite na črko »é«.

### Vnašanje števil ali simbolov

- Ko vnesete besedilo, tapnite . Prikaže se tipkovnica s številkami in simboli. Če si želite ogledati več možnosti, tapnite .



### Vstavljanje smeškov

- 1 Ko vnesete besedilo, tapnite in pridržite .
- 2 Izberite smeška.



## Nastavitve tipkovnice in telefonske tipkovnice

Za zaslonsko tipkovnico in telefonsko tipkovnico lahko izberete nastavitve, kot so jezik pisanja in samodejno popravljanje.

### Dostop do nastavitvev , zaslonske tipkovnice in telefonske tipkovnice

- Če besedilo vnašate z zaslonsko ali telefonsko tipkovnico, tapnite . Če ste izbrali več kot en jezik pisanja, se namesto tega dotaknite in pridržite .

### Spreminjanje jezika pisanja z zaslonsko ali telefonsko tipkovnico



- 1 Ko vnesete besedilo, tapnite , če pa ste že izbrali več kot en jezik vnosa, se dotaknite in pridržite .
- 2 Tapnite **Jeziki pisanja** in izberite jezike, ki jih želite uporabljati za pisanje.
- 3 Če ste izbrali več jezikov pisanja, za preklapljanje med izbranimi jeziki pisanja tapnite .

## Nastavitve vnosa besedila

Med vnašanjem besedila imate možnost dostopa do menija z nastavitvami vnosa besedila, s katerimi lahko nastavite možnosti predvidevanja vnosa. Določite lahko npr. kako naj telefon predstavi alternative besedam in kako naj popravlja napačno napisane besede,

omogočite pa lahko tudi program za vnos besedila, ki si zapomni vsako novo zapisano besedo.

### Spreminjanje nastavitve vnosa besedila

- 1 Če besedilo vnašate z zaslonsko ali telefonsko tipkovnico, tapnite  ali se dotaknite in pridržite .
- 2 Tapnite **Nastavitve vnosa besedila**.
- 3 Izberite zelene nastavitve.

## Spreminjanje glasnosti

Prilagodite lahko glasnost načina zvonjenja za telefonske klice in obvestila ter za predvajanje glasbe in videoposnetkov.

### Prilagajanje glasnosti zvonjenja s tipko za glasnost

- Pritisnite tipko za povečanje ali zmanjšanje glasnosti.

### Prilagajanje glasnosti predvajanja predstavnosti s tipko za glasnost

- Kadar predvajate glasbo ali gledate videoposnetek, pritisnite tipko za povečanje ali zmanjšanje glasnosti.

### Nastavljanje telefona na tihi način in način z vibriranjem

- 1 Ko imate odprt Začetni zaslon, tapnite .
- 2 Poiščite in tapnite **Nastavitve > Zvok**.
- 3 Označite potrditveno polje **Tihi način**.
- 4 Izberite **Vibriranje** in izberite eno od možnosti.

### Izboljšanje glasnosti zvočnika

- 1 Ko imate odprt Začetni zaslon, tapnite .
- 2 Poiščite in tapnite **Nastavitve > Zvok**.
- 3 Označite potrditveno polje **xLOUD™**.

## Prilagoditev telefona

Prilagodite telefon svojim potrebam, nastavite si osebni način zvonjenja, jezik telefona ter prilagodite nastavitve zasebnosti.

## Čas in datum

V telefonu lahko spremenite čas in datum.

### Ročno nastavljanje datuma

- 1 Ko imate odprt Začetni zaslon, tapnite .
- 2 Poiščite in tapnite **Nastavitve > Datum in čas**.
- 3 Počistite potrditveno polje **Samodejno**, če je potrjeno.
- 4 Tapnite **Nastavitev datuma**.
- 5 Datum prilagodite tako, da se pomikate navzgor oziroma navzdol.
- 6 Tapnite **Nastavi**.

### Ročno nastavljanje časa

- 1 Ko imate odprt Začetni zaslon, tapnite .
  - 2 Poiščite in tapnite **Nastavitve > Datum in čas**.
  - 3 Počistite potrditveno polje **Samodejno**, če je potrjeno.
  - 4 Tapnite **Nastavitev časa**.
  - 5 Uro in minute prilagodite tako, da se pomikate navzgor oziroma navzdol.
  - 6 Tapnite **AM**, če želite čas spremeniti v **PM**, ali obratno.
  - 7 Tapnite **Nastavi**.
- ! Če želite uporabljati možnosti **AM** in **PM**, počistite polje **Uporabi 24-urno obliko**.

### Nastavljanje časovnega pasu

- 1 Ko imate odprt Začetni zaslon, tapnite .
- 2 Poiščite in tapnite **Nastavitve** > **Datum in čas**.
- 3 Počistite potrditveno polje **Samodejno**, če je potrjeno.
- 4 Tapnite **Izbira časovnega pasu**.
- 5 Izberite eno od možnosti.

### Nastavljanje oblike zapisa datuma

- 1 Ko imate odprt Začetni zaslon, tapnite .
- 2 Poiščite in tapnite **Nastavitve** > **Datum in čas** > **Izbira oblike datuma**.
- 3 Izberite eno od možnosti.

## Nastavitve načina zvonjenja

### Nastavljanje načina zvonjenja za telefon

- 1 Ko imate odprt Začetni zaslon, tapnite .
- 2 Poiščite in tapnite **Nastavitve** > **Zvok** > **Nač. zvon. ob prej. fotog.**
- 3 Izberite način zvonjenja.

### Omogočanje zvokov ob dotiku

- 1 Ko imate odprt Začetni zaslon, tapnite .
- 2 Poiščite in tapnite **Nastavitve** > **Zvok**.
- 3 Označite potrditveni polji **Zvočni toni tipk** in **Slišno izbiranje**.

### Izbiranje načina zvonjenja za obvestila

- 1 Ko imate odprt Začetni zaslon, tapnite .
- 2 Poiščite in tapnite **Nastavitve** > **Zvok** > **Nač. zvon.ob prej. obves.**
- 3 Izberite način zvonjenja.

### Nastavljanje opozorila z vibriranjem

- 1 Ko imate odprt Začetni zaslon, tapnite .
- 2 Poiščite in tapnite **Nastavitve** > **Zvok**.
- 3 Izberite **Vibriranje** in izberite eno od možnosti.

## Nastavitve zaslona

### Prilagajanje svetlosti zaslona

- 1 Ko imate odprt Začetni zaslon, tapnite .
- 2 Poiščite in tapnite **Nastavitve** > **Zaslon** > **Svetlost**.
- 3 Če želite zmanjšati svetlost zaslona, povlecite drsnik na levo. Če želite povečati, povlecite drsnik na desno.
- 4 Tapnite **V redu**.



-  Nivo svetlosti vpliva na čas delovanja baterije. Če želite izvedeti več o izboljšanju zmogljivosti baterije, glejte *Zmogljivost baterije* na strani 25.

### Nastavljanje zaslona na opozarjanje z vibriranjem

- 1 Ko imate odprt Začetni zaslon, tapnite .
- 2 Poiščite in tapnite **Nastavitve** > **Zvok**.
- 3 Označite potrditveno polje **Povratne infor. na dotik**. Zaslon sedaj zavibrira, če tapnete tipko in določene programe.

### Prilagajanje časa nedejavnosti, preden se zaslon izklopi

- 1 Ko imate odprt Začetni zaslon, tapnite .
- 2 Poiščite in tapnite **Nastavitve** > **Zaslon** > **Časov. omejitev zaslona**.
- 3 Izberite eno od možnosti.

-  Če želite hitro izklopiti zaslon, na kratko pritisnite tipko za vklop .



## Naj bo zaslon med polnjenjem vklopljen



- 1 Ko imate odprt Začetni zaslon, tapnite .
- 2 Poiščite in tapnite **Nastavitve > Aplikacije > Razvoj**.
- 3 Potrdite potrditveno polje **Ostani buden**.

## Jezik telefona

Izberete lahko jezik, ki ga želite uporabljati v telefonu.

### Spreminjanje jezika telefona

- 1 Ko imate odprt Začetni zaslon, tapnite .
- 2 Poiščite in tapnite **Nastavitve > Jezik in tipkovnica > Izberite jezik**.
- 3 Izberite eno od možnosti.
- 4 Tapnite **Dokončano**.

- ! Če izberete napačen jezik in ne morete prebrati besedil v menijih, poiščite in tapnite ikono **Nastavitve** . Nato izberite vnos poleg  in v naslednjem meniju izberite prvi vnos. Nato lahko izberete zelen jezik.



## Način letenja

V načinu letenja se radijski ter omrežni sprejemniki in oddajniki telefona izključijo, da ne povzročajo motenj na občutljivi opremi. Vseeno pa lahko igrate igre, poslušate glasbo, gledate videoposnetke ter druge vsebine, ki so shranjene na pomnilniški kartici. Če so alarmi aktivirani, vas lahko opozorijo tudi alarmi.

-  Vklop načina letenja zmanjša porabo baterije.

### Vklop načina letenja

- 1 Ko imate odprt Začetni zaslon, tapnite .
- 2 Poiščite in tapnite **Nastavitve > Brezžič. in druga omrežja**.
- 3 Označite potrditveno polje **Način letenja**.

-  V meniju **Možnosti telefona** lahko izberete tudi **Način letenja**. Za dostop do menija **Možnosti telefona** pritisnite in držite tipko za vklop .

## Baterija

S telefonom Android™ ste lahko povezani in prejimate informacije kjer koli. To vpliva na trajanje baterije telefona. V nadaljevanju predstavljamo nekaj nasvetov o tem, kako podaljšati trajanje baterije in obenem ostati povezani ter prejemati informacije.

### Zmogljivost baterije

- ! Čas pripravljenosti, ki je pogost izraz, kadar pogovor teče o zmogljivosti baterije, je čas, v katerem je telefon povezan v mobilno omrežje in ni v uporabi. Dalj časa kot je telefon v stanju pripravljenosti in se ne uporablja, dalj časa zdrži baterija.

Naslednji nasveti pomagajo vzdrževati daljši čas trajanja baterije.

- Pogosto napolnite telefon. To ne bo vplivalo na življenjsko dobo baterije.
- Prenašanje podatkov iz interneta porabi veliko energije. Kadar ne uporabljate interneta, lahko varčujete z baterijo tako, da onemogočite vse podatkovne povezave prek mobilnih omrežij. To lahko storite v **Nastavitve > Brezžič. in druga omrežja > Mobilna omrežja**. Ta nastavev telefonu ne preprečuje pošiljanja in prejemanja podatkov prek brezžičnih omrežij.
- Izklopite GPS, Bluetooth™ in Wi-Fi®, če teh funkcij ne potrebujete. Izklapljanje in vkapljanje teh funkcij je preprostejše, če v Začetni zaslon dodate gradnik za preklop stanja. Funkcije 3G vam ni treba izklopiti.
- Programe za sinhronizacijo (uporabljajo se za sinhronizacijo e-pošte, koledarja in stikov) nastavite na ročno sinhronizacijo. Uporabljate lahko tudi samodejno sinhronizacijo, vendar v tem primeru podaljšajte intervale.

- Preverite meni porabe baterije v telefonu in si oglejte, kateri programi porabijo največ energije. Baterija porabi več energije, če uporabljate programe za pretakanje videoposnetkov in glasbe, na primer YouTube™. Tudi nekateri programi Android Market™ porabijo več energije.
- Zaprite programe, ki jih ne uporabljate, saj večopravnost vpliva na čas delovanja baterije.
- Zmanjšajte stopnjo svetlosti zaslona.
- Če ste v območju, ki ni pokrito z omrežjem, izklopite telefon ali uporabite **Način letenja**. V nasprotnem primeru telefon vedno znova išče razpoložljiva omrežja, kar porablja energijo.
- Uporabite napravo za prostoročno uporabo za poslušanje glasbe. Porablja namreč manj baterije, kot če glasbo poslušate prek zvočnikov telefona.

! Če želite več informacij o podaljšanju časa delovanja baterije, obiščite spletno mesto [www.sonyericsson.com/support](http://www.sonyericsson.com/support).

### Dostop do menija porabe baterije

- 1 Ko imate odprt Začetni zaslon, tapnite .
- 2 Poiščite in tapnite **Nastavitve** > **O telefonu** > **Poraba baterije**, če želite videti, kateri nameščeni programi porabijo največ baterije.

### Dodajanje gradnika za podatkovni prenos na začetni zaslon

- 1 Ko imate odprt Začetni zaslon, pritisnite .
- 2 Tapnite **Dodaj** > **Gradniki**.
- 3 Izberite gradnik **Prenos podatkov**. Zdaj lahko preprosteje vklopljate podatkovno povezavo oz. jo izklopljate.

### Dodajanje gradnika za upravljanje stanja na začetni zaslon

- 1 Ko imate odprt Začetni zaslon, pritisnite .
- 2 Tapnite **Dodaj** > **Gradniki**.
- 3 Izberite gradnik **Preklop stanja**.

## Stanje lučke LED za baterijo

Zelena	Baterija je napolnjena.
Utripa rdeče	Baterija je skoraj prazna.
Oranžna	Baterija se polni. Baterija je med praznim in polnim stanjem.

### Preverjanje ravni baterije

- 1 Ko imate odprt Začetni zaslon, tapnite .
- 2 Poiščite in tapnite **Nastavitve** > **O telefonu** > **Stanje**.

## Pomnilnik

Vsebinsko lahko shranite na pomnilniško kartico in v pomnilnik telefona. Glasba, videoizrezki in fotografije so shranjene na pomnilniški kartici, programi, stiki in sporočila pa v pomnilniku telefona.

! Nekatere programe lahko iz pomnilnika telefona premaknete na pomnilniško kartico.

### Premikanje programa na pomnilniško kartico

- 1 Ko imate odprt Začetni zaslon, tapnite .
- 2 Poiščite in tapnite **Nastavitve** > **Aplikacije** > **Upravljanje aplikacij**.
- 3 Tapnite zeleni program.
- 4 Tapnite **Premakni na kartico SD**.

! Nekaterih programov ni mogoče premakniti iz pomnilnika telefona na pomnilniško kartico.

## Pomnilniška kartica

! Pomnilniško kartico boste morda morali kupiti ločeno.

Vaš telefon podpira pomnilniško kartico microSD™, ki se uporablja uporabljajo za predstavnostno vsebino. Ta vrsta kartice se lahko uporablja tudi kot prenosna pomnilniška kartica z drugimi združljivimi napravami.

- ! Brez pomnilniške kartice ni mogoče uporabljati kamere niti predvajati ali prenašati glasbenih datotek in videoizrezkov.

## Formatiranje pomnilniške kartice

Če želite sprostiti spomin, lahko npr. formatirate pomnilniško kartico. S tem izbrišete vse podatke na kartici.

- ! Pri formatiranju pomnilniške kartice se izbriše njena celotna vsebina. Preden formatirate pomnilniško kartico, ustvarite varnostno kopijo vseh podatkov, ki jih želite shraniti. Če želite varnostno kopirati vsebino, jo lahko kopirate na računalnik. Za več informacij glejte poglavje *Povezava vašega telefona in računalnika* na strani 99.

### Formatiranje pomnilniške kartice

- 1 Ko imate odprt Začetni zaslon, tapnite .
- 2 Poiščite in tapnite **Nastavitve** > **Pomnilnik** > **Izpnite kartico SD**.
- 3 Ko izpnete pomnilniško kartico, tapnite **Izbriši podatke s kartice SD**.

## Prenosna stereonaprava za prostoročno uporabo

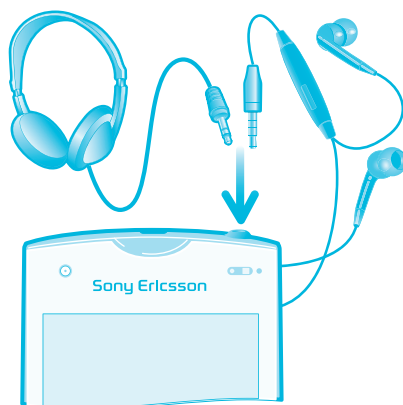

### Uporaba naprave za prostoročno uporabo

- 1 Priključite prenosno napravo za prostoročno uporabo.
  - 2 Če se želite oglasiti, pritisnite tipko za upravljanje klica. Če poslušate glasbo, se predvajanje ustavi, ko prejmete klic, in nadaljuje, ko klic končate.
  - 3 Če želite končati klic, pritisnite tipko za upravljanje klica.
- ! Če prenosna naprava za prostoročno uporabo ni priložena telefonu, jo lahko kupite ločeno.

## Nastavitve za internet in sporočila

Za pošiljanje sporočil SMS in MMS ter za dostop do interneta morate imeti mobilno podatkovno povezavo 2G/3G in ustrezne nastavitve. Te nastavitve lahko dobite na različne načine:

- Pri večini mobilnih omrežij in operaterjev so nastavitve za internet ter sporočila vnaprej nameščene v vašem telefonu. Potem lahko začnete uporabljati internet in takoj pošiljati sporočila.
- V nekaterih primerih boste imeli možnost prenosa nastavitvev za internet in sporočila ob prvem vklopu telefona. Te nastavitve lahko prenesete tudi pozneje v meniju **Nastavitve**.
- Internetne in omrežne nastavitve v svojem telefonu lahko ročno dodajate ter spreminjate kadar koli. Če želite podrobne informacije o nastavitvah za internet in sporočila, se obrnite na operaterja.

## Prenos nastavitve za internet in sporočila





- 1 Ko imate odprt Začetni zaslon, tapnite .
- 2 Poiščite in tapnite **Nastavitve > Sony Ericsson > Nastavitve prenosa.**

## Ogled trenutnega imena dostopne točke (APN)

- 1 Ko imate odprt Začetni zaslon, tapnite .
- 2 Poiščite in tapnite **Nastavitve > Brezžič. in druga omrežja > Mobilna omrežja.**
- 3 Tapnite **Imena dostopnih točk.**

! Če je na voljo več povezav, bo aktivna omrežna povezava označena z gumbom na desni strani.

## Ročna konfiguracija nastavitve dostopne točke

- 1 Ko imate odprt Začetni zaslon, tapnite .
- 2 Poiščite in tapnite **Nastavitve > Brezžič. in druga omrežja > Mobilna omrežja > Imena dostopnih točk.**
- 3 Pritisnite .
- 4 Tapnite **Novi APN.**
- 5 Tapnite **Ime** in vnesite ime profila omrežja, ki ga želite ustvariti.
- 6 Tapnite **APN** in vnesite ime dostopne točke.
- 7 Vnesite vse ostale informacije, ki jih zahteva vaš omrežni operater.
- 8 Pritisnite  in tapnite **Shrani** .

! Če želite podrobne informacije o omrežnih nastavitvah, se obrnite na omrežnega operaterja.

## Ponastavitev privzetih internetnih nastavitvev

- 1 Ko imate odprt Začetni zaslon, tapnite .
- 2 Tapnite **Nastavitve > Brezžič. in druga omrežja > Mobilna omrežja > Imena dostopnih točk.**
- 3 Pritisnite .
- 4 Tapnite **Ponastavi privzeto.**

## Informacije o uporabi

Zaradi zagotavljanja kakovosti Sony Ericsson zbira anonimne prijave hroščev in statistične podatke o uporabi vašega telefona. Nobena informacije ne vsebuje osebnih podatkov. Privzeto pošiljanje informacij o uporabi ni aktivirano. Če želite, pa lahko aktivirate.

## Pošiljanje informacij o uporabi

- 1 Ko imate odprt Začetni zaslon, tapnite .
- 2 Poiščite in tapnite **Nastavitve > Sony Ericsson > Informacije o uporabi.**
- 3 Označite potrditveno polje **Pošlji inform. o uporabi.**

## Uporaba podatkovnega nadzornika

S podatkovnim nadzornikom sledite količini podatkov, ki jih pošilja in prejema vaš telefon. Ta program sledi približni količini prenesenih podatkov v omrežjih 2G/3G od začetnega dne, ki ga nastavite sami. Vrednosti se ponastavijo vsak mesec. Če je začetni dan nastavljen na primer na 15. dan v mesecu, se števec podatkov ponastavi vsak 15. dan v mesecu. Ko prvič zaženete podatkovni nadzornik, je začetni dan nastavljen na 1. dan v mesecu.

Podatkovni nadzornik lahko nastavite tako, da vas opozori, ko količina prenesenih podatkov doseže določeno omejitev. Omejitve lahko nastavite ločeno za poslane, prejete in skupne podatke. Nadzornik podatkov lahko vklopite tudi kot gradnik na zaslonu Začetni zaslon.

! Prikazane količine podatkov so približne. Če želite preveriti dejansko porabo podatkov, se obrnite na svojega ponudnika storitev.

💡 Podatki, ki jih pošljete ali prejmete prek povezav Wi-Fi® ali Bluetooth™, se ne beležijo.

### Nastavljanje začetnega dne za podatkovnega nadzornika

- 1 Ko imate odprt Začetni zaslon, tapnite .
- 2 Poiščite in tapnite **Nadzornik podatkov**.
- 3 Tapnite **Nastav.** > **Mesečno obdobje**.
- 4 Prilagodite začetni dan, tako da se pomikate navzgor in navzdol.
- 5 Ko končate, tapnite **V redu**.

### Nastavljanje opozorila za podatkovni nadzornik

- 1 Ko imate odprt Začetni zaslon, tapnite .
- 2 Poiščite in tapnite **Nadzornik podatkov**.
- 3 Tapnite ikono zvonca zraven možnosti **Poslani podatki**, **Prejeti podatki** ali **Skupni podatki**, odvisno od tega, katero opozorilo želite nastaviti.
- 4 Prilagodite vrednosti, tako da se pomikate navzgor in navzdol.
- 5 Ko končate, tapnite **V redu**.

### Čiščenje opozorila za podatkovnega nadzornika

- 1 V Začetni zaslon tapnite .
- 2 Poiščite in tapnite **Nadzornik podatkov**.
- 3 Tapnite ikono zvonca poleg **Poslani podatki**, **Prejeti podatki** ali **Skupni podatki**, odvisno od opozorila, ki ga želite odstraniti.
- 4 Tapnite **Ponastavi**. Omejitev opozorila je ponastavljena na nič in opozorilo je izključeno.

## Izklop podatkovnega prometa

Da se izognete nehotenemu prenašanju podatkov in sinhroniziranju, lahko na svojem telefonu onemogočite vse podatkovne povezave omrežjih 2G/3G. Če želite podrobne informacije o svoji naročnini in stroških prenosa podatkov, se obrnite na operaterja.

- 💡 Če je prenos podatkov izključen, lahko še vedno uporabljate povezavi Wi-Fi™ in Bluetooth™. Prejemate in pošiljate lahko tudi sporočila MMS.

### Izklop vsega podatkovnega prometa

- 1 Ko imate odprt Začetni zaslon, tapnite .
- 2 Poiščite in tapnite **Nastavitve** > **Brezžič. in druga omrežja** > **Mobilna omrežja**.
- 3 Počistite potrditveno polje **Podatki omogočeni**.

## Podatkovno gostovanje

Morda bodo omogočene mobilne podatkovne povezave prek omrežja 2G/3G zunaj vašega domačega omrežja, odvisno od domačega omrežja (gostovanje). Morda boste morali plačati stroške prenosa podatkov. Če želite več informacij, se obrnite na svojega operaterja.

- ! Včasih morda aplikacije vzpostavijo internetno povezavo v domačem omrežju brez predhodnega obvestila, na primer pri pošiljanju iskalnih zahtev in zahtev za sinhronizacijo. Za gostovanje v tujem omrežju bodo morda obračunani dodatni stroški. Obrnite se na svojega ponudnika storitev.

### Aktiviranje podatkovnega gostovanja

- 1 Ko imate odprt Začetni zaslon, tapnite .
  - 2 Poiščite in tapnite **Nastavitve** > **Brezžič. in druga omrežja** > **Mobilna omrežja**.
  - 3 Označite potrditveno polje **Podatkovno gostovanje**.
- ! Podatkovnega gostovanja v tujem omrežju ni mogoče aktivirati, če je podatkovni promet izključen.

## Nastavitve omrežja

Telefon samodejno preklaplja med omrežji glede na to, katera omrežja so na voljo na različnih lokacijah. Prvotno je telefon konfiguriran tako, da uporablja najhitrejši mobilni omrežni način, ki je na voljo za podatke. Če želite podaljšati življenjsko dobo baterije med polnjenji, lahko telefon konfigurirate tako, da za prenos podatkov uporablja počasnejši

omrežni način 2G. Telefon lahko konfigurirate tudi tako, da dostopa do popolnoma drugačnega nabora omrežnih načinov ali da se med gostovanjem odziva na posebne načine.

#### Izbiranje omrežnega načina

- 1 Ko imate odprt Začetni zaslon, tapnite .
- 2 Poiščite in tapnite **Nastavitve > Brezžič. in druga omrežja > Mobilna omrežja**.
- 3 Tapnite **Način omrežja**.
- 4 Izberite omrežni način.

#### Ročno izbiranje drugega omrežja

- 1 Ko imate odprt Začetni zaslon, tapnite .
  - 2 Poiščite in tapnite **Nastavitve > Brezžič. in druga omrežja > Mobilna omrežja > Omrežni operaterji**.
  - 3 Tapnite **Način iskanja**.
  - 4 Ko se prikaže pojavno okno, tapnite **Ročno izbiranje**.
  - 5 Izberite omrežje.
- ! Če ročno izberete omrežje, telefon ne bo iskal drugega, tudi če se premaknete izven dosega ročno izbranega omrežja.

#### Aktiviranje samodejnega izbiranja omrežja



- 1 Ko imate odprt Začetni zaslon, tapnite .
- 2 Poiščite in tapnite **Nastavitve > Brezžič. in druga omrežja > Mobilna omrežja > Omrežni operaterji**.
- 3 Tapnite **Način iskanja**.
- 4 Tapnite **Samodejna izbira**.

# Klicanje

## Klici v sili

Vaš telefon podpira uporabo mednarodnih številke za klice v sili, kot sta 112 in 911. Te številke lahko običajno uporabite za klice v sili v katerikoli državi, z vstavljenimi kartico SIM ali brez, če ste le v dosegu omrežja.

### Klicanje v sili

- 1 Ko imate odprt Začetni zaslon, tapnite .
  - 2 Poiščite in tapnite **Telefon**.
  - 3 Vnesite številko za klic v sili in tapnite **Klic**. Če želite zbrisati številko, tapnite .
-  V sili lahko kličete tudi, če kartica SIM ni vstavljena, ali če imate zaporo odhodnih klicev.

### Klicanje v sili, ko je kartica SIM zaklenjena

- 1 Tapnite **Klic v sili**.
- 2 Vnesite številko za klic v sili in tapnite **Klic**. Če želite zbrisati številko, tapnite .

## Upravljanje klicev

Klic lahko vzpostavite tako, da ročno vnesete telefonsko številko, tapnete številko, shranjeno na seznamu klicev v telefonu, ali tapnete  zraven telefonske številke v **Dnev. klic..**

Ko vzpostavite klic, glavni mikrofona telefona skupaj z dodatnim mikrofonom zmanjša šume in zvoke v ozadju.

-  Med klicanjem ne prekrivajte dodatnega mikrofona.

### Vzpostavitev klica z vnosom številke

- 1 Ko imate odprt Začetni zaslon, tapnite .
- 2 Poiščite in tapnite **Telefon**.
- 3 Vnesite številko prejemnika in tapnite **Klic**. Če želite zbrisati številko, tapnite .

### Končanje klica



- Tapnite **Prekini klic**.

### Vzpostavljanje mednarodnega klica

- 1 Ko imate odprt Začetni zaslon, tapnite .
- 2 Poiščite in tapnite **Telefon**.
- 3 Dotaknite se in pridržite 0, dokler se ne prikaže znak »+«.
- 4 Vnesite kodo države, območno kodo (brez prve ničle) in telefonsko številko ter tapnite **Klic**.

### Sprejem klica



- Povlecite ikono  na desno prek zaslona.
-  Če uporabljate navadne slušalke brez mikrofona in želite sprejeti klic, morate slušalke odstraniti iz priključka za slušalke.

### Zavračanje klica

- Povlecite  na levo preko zaslona.

### Spreminjanje glasnosti zvočnika pri ušesu med klicem

- Pritisnite tipko za povečanje ali zmanjšanje glasnosti.

### Vklop zvočnika med klicem

- Tapnite **Zvočnik**.

### Izklop mikrofona med klicem

- Tapnite **Izkl. zvok**.

### Aktivacija zaslona med klicem

- Pritisnite .



### Vnašanje številke med klicem

- 1 Med klicem tapnite **Številčnic..** Prikaže se številska tipkovnica.
- 2 Tapnite številke, ki jih želite vnesti.

### Izklop zvonjenja za dohodni klic

- Ko sprejmete klic, pritisnite tipko za glasnost.



## Nedavni klici

V dnevniku klicev si lahko ogledate nedavno neodgovorjene, , sprejete  in odhodne  klice.

### Pregled neodgovorjenih klicev

- 1 Če imate neodgovorjen klic, se v vrstici stanja prikaže . Vrstico stanja povlecite navzdol.
- 2 Tapnite **Neodgovorjeni klic**.

### Klicanje številke iz dnevnika klicev

- 1 Ko imate odprt Začetni zaslon, tapnite .
- 2 Poiščite in tapnite **Telefon > Dnev. klic..**, če želite odpreti pogled dnevnika klicev.
- 3 Če želite številko poklicati neposredno, tapnite  zraven številke. Če želite pred klicem številko urediti, se je dotaknite in jo pridržite, nato pa tapnite **Pred klicanjem uredi številko**.

### Dodajanje številke iz dnevnika klicev stikom

- 1 Ko imate odprt Začetni zaslon, tapnite .
- 2 Poiščite in tapnite **Telefon > Dnev. klic..**
- 3 Dotaknite se številke in jo pridržite, nato pa tapnite **Dodaj v imenik**.
- 4 Tapnite zeleni stik ali tapnite **Ustvari novo osebo**.
- 5 Uredite podrobnosti o stiku in tapnite **Dokončano**.

## Telefonski predal

Če vaša naročnin vključuje storitev telefonskega predala, lahko klicatelji pustijo glasovno sporočilo v času, ko ne morete sprejeti njihovih klicev. Številka vašega telefonskega predala se običajno shrani na vašo kartico SIM. Če številke nimate, jo lahko pridobite pri vašem ponudniku storitev in jo vnesete ročno.

### Vnašanje številke glasovne pošte

- 1 Ko imate odprt Začetni zaslon, tapnite .
- 2 Poiščite in tapnite **Nastavitve > Klicne nastavitve > Nastavitve telefonskega predala > Številka telef. predala**.
- 3 Vnesite številko glasovne pošte.
- 4 Tapnite **V redu**.



### Klicanje telefonskega predala

- 1 Ko imate odprt Začetni zaslon, tapnite .
- 2 Poiščite in tapnite **Telefon**.
- 3 Dotaknite se in pridržite tipko **1**.

### Več klicev

Če ste aktivirali čakajoči klic, lahko hkrati sprejmete več klicev. Ko je funkcija aktivirana, boste zaslišali pisk, ko boste prejeli še en klic.

### Vklop ali izklop čakajočega klica

- 1 Na začetnem zaslonu Začetni zaslon tapnite .
- 2 Poiščite in tapnite **Nastavitve** > **Klicne nastavitve** > **Dodatne nastavitve**.
- 3 Če želite vklopiti ali izklopiti čakajoči klic, tapnite **Čakajoči klic**.

### Zavrnitev drugega klica

- Ko med klicem zaslišite ponavljajoče se piske, tapnite **Zasedeno**.

### Sprejem drugega klica in končanje trenutnega klica

- Ko med klicem zaslišite ponavljajoče se piske, tapnite **Končaj tren. klic in sprejmi**.

### Sprejem drugega klica in zadržanje trenutnega klica

- Ko med klicem zaslišite ponavljajoče se piske, tapnite **Odgovor**.

### Vzpostavljanje drugega klica

- 1 Med klicem tapnite **Številčnic..**
- 2 Vnesite številko prejemnika in tapnite **Klic**.
- 3 Telefon prvi klic zadrži.

- 💡 Enak postopek velja za vse naslednje klice.

### Preklapljanje med več klici

- Če želite preklopiti na drug klic in trenutnega zadržati, tapnite zeleno številko ali osebo.

### Končanje trenutnega klica in vrnitev na naslednji zadržani klic

- Tapnite **Prekini klic**.

## Konferenčni klici

Pri konferenčnem klicu ali klici z več udeleženci se lahko hkrati pogovarjate z več osebami.

### Vzpostavljanje konferenčnega klica

- 1 Med klicem tapnite **Številčnic..**
- 2 Vnesite številko drugega udeleženca in tapnite **Klic**. Ko se drugi udeleženec oglasi, je prvi udeleženec na čakanju.
- 3 Če želite drugega udeleženca dodati v konferenčni klic, tapnite .
- 4 Če želite konferenčnemu klicu dodati več udeležencev, ponovite korake od 1 do 3.

### Zaseben pogovor z udeležencem konferenčnega klica

- 1 Med trenutnim konferenčnim klicem tapnite gumb, ki prikazuje število udeležencev. Če ima klic na primer tri udeležence, tapnite **3 udeleženci**.
- 2 Tapnite ime udeleženca, s katerim želite zasebno govoriti.
- 3 Če želite končati zasebni pogovor in se vrniti h konferenčnemu klicu, tapnite .

### Sprostitev udeleženca konferenčnega klica

- 1 Med trenutnim konferenčnim klicem tapnite gumb, ki prikazuje število udeležencev. Če ima konferenčni klic na primer tri udeležence, tapnite **3 udeleženci**.
- 2 Kliknite  z raven udeleženca, ki ga želite sprostiti.

### Končanje konferenčnega klica

- Med konferenčnim klicem tapnite **Prekini klic**.

## Klicne nastavitve

### Zapora klicev

Zaprete lahko vse klice ali le določene kategorije dohodnih oz. odhodnih klicev. Ko zaporo klicev uporabite prvič, morate vnesti kodo PUK (osebni ključ za deblokiranje) in nato novo geslo, da aktivirate funkcijo zapore klicev.

### Zapiranje dohodnih in odhodnih klicev

- 1 Ko imate odprt Začetni zaslon, tapnite .
- 2 Poiščite in tapnite **Nastavitve > Klicne nastavitve > Zapora za klice**.
- 3 Izberite eno od možnosti.
- 4 Vnesite geslo in tapnite **Omogoči**.

### Posredovanje klicev

Klice lahko na primer posredujete na drugo telefonsko številko ali v telefonski predal.

### Preusmerjanje klicev

- 1 Ko imate odprt Začetni zaslon, tapnite .
- 2 Poiščite in tapnite **Nastavitve > Klicne nastavitve > Posredovanje klica**.
- 3 Izberite eno od možnosti.
- 4 Vnesite številko, na katero želite preusmeriti klice in nato tapnite **Omogoči**.

### Izklop preusmerjanja klicev

- 1 Ko imate odprt Začetni zaslon, tapnite .
- 2 Poiščite in tapnite **Nastavitve > Klicne nastavitve > Posredovanje klica**.
- 3 Izberite eno od možnosti in tapnite **Onem.**

### Prikaz ali skrivanje telefonske številke

Izberete lahko, ali želite pokazati ali skriti telefonsko številko, ki je prikazana na napravi prejemnika klica, ko ga/jo pokličete.

### Prikazovanje ali skrivanje telefonske številke

- 1 Ko imate odprt Začetni zaslon, tapnite .
- 2 Poiščite in tapnite **Nastavitve > Klicne nastavitve > Dodatne nastavitve > ID kličočega**.
- 3 Izberite eno od možnosti.

### Številke za predpisane klice

Če ste od svojega ponudnika storitev prejeli kodo PIN2, lahko uporabite seznam številke za predpisane klice in tako omejite odhodne klice.

### Omogočanje ali onemogočanje predpisanih klicev

- 1 Ko imate odprt Začetni zaslon, tapnite .
- 2 Poiščite in tapnite **Nastavitve > Klicne nastavitve > Številke za predpis. klice**.
- 3 Tapnite **Aktiviraj predpis. klice** ali **Izklop predpisan. klicev**.
- 4 Vnesite kodo PIN2 in tapnite **V redu**.

### Dostop do seznama sprejetih prejemnikov klica

- 1 Ko imate odprt Začetni zaslon, tapnite .
- 2 Poiščite in tapnite **Nastavitve > Klicne nastavitve > Številke za predpis. klice > Številke za predpis. klice**.

# Imenik

Uporabite program Imenik, če želite shraniti in upravljati stike. Telefonske številke, e-poštne naslove in druge podatke o stikih hranite na enem mestu. V Imeniku si lahko ogledate vso komunikacijo z določeno osebo. Preprosto tapnite stik, če želite dostopati do podatkov v povsem preprostem pregledu.

V telefon lahko dodajate nove stike in jih sinhronizirate s stiki v računu za sinhronizacijo Sony Ericsson, računu Google™, računu Microsoft® Exchange ActiveSync® ali v drugih računih, ki podpirajo sinhronizacijo stikov. Program Imenik želi obstoječim stikom samodejno dodati nove naslove, da ustvari enojne vnose. Ta postopek lahko upravljate tudi ročno. Če želite več informacij, obiščite spletno mesto [www.sonyericsson.com/support/contacts](http://www.sonyericsson.com/support/contacts).

## Prvo odpiranje Imenika

Ko prvič odprete program Imenik, se lahko na zaslonu prikažejo namigi o tem, kako začnete dodajati stike v telefon. To je primeren trenutek, da izberete način, ki ustreza vam in je v skladu z namestitvijo.

## Dodajanje stikov v telefon

Za prenos obstoječih stikov in ostalih podatkov na novi telefon obstaja več metod:



Sinhronizirajte telefon s stiki, ki jih že imate shranjene v spletni storitvi za sinhronizacijo, kot je Sony Ericsson Sync ali Google Sync™.



Uvozite stike s kartice SIM. Na ta način morda ne bo mogoče prenesti vseh podatkov z enega telefona na drugega, zaradi omejenega pomnilnika na kartici SIM.



Uvozite stike s pomnilniške kartice.



Uporabite povezavo Bluetooth™.



Pošljite stike prek storitev za sporočanje, kot so SMS, MMS ali e-pošta.

- ! Metoda spletne sinhronizacije je za večino uporabnikov najprimernejša. Na ta način imate vedno spletno varnostno kopijo.

### Ogled oseb

- Ko imate odprt Začetni zaslon tapnite , nato tapnite . Tukaj so navedeni vaši stiki.



### Sinhroniziranje podatkov o osebah s sinhronizacijskim računom

- 1 Ko imate odprt Začetni zaslon tapnite , nato tapnite .
- 2 Pritisnite in tapnite **Nastavitve > Računi in sinhronizacija**.
- 3 Za nastavitve sinhronizacijskega računa tapnite **Dodaj račun** in sledite navodilom na zaslonu. Če ste že nastavili sinhronizacijski račun in želite sinhronizacijo s tem računom, tapnite račun, pritisnite in tapnite **Sinhroniziraj zdaj**.

### Uvažanje oseb v imeniku s kartice SIM

- 1 Ko imate odprt Začetni zaslon tapnite , nato tapnite .
- 2 Pritisnite in tapnite **Uvozi stike > Kartica SIM**.
- 3 Če ste namestili sinhronizacijski račun, lahko dodate stike na kartice SIM iz tega računa. Lahko pa izberete, da boste uporabili samo te stike v telefonu. Izberite zeleno možnost.
- 4 Če želite uvoziti en stik, ga poiščite in tapnite. Če želite uvoziti vse osebe, pritisnite , nato pa tapnite **Uvozi vse**.

## Uvažanje oseb v imeniku s pomnilniške kartice

- 1 Ko imate odprt Začetni zaslon tapnite , nato tapnite .
- 2 Pritisnite  in tapnite **Uvozi stike > Pomnilniška kartica**.
- 3 Če ste namestili sinhronizacijski račun, lahko dodate uvožene stike iz pomnilniške kartice iz tega računa. Lahko pa izberete, da boste uporabili samo uvožene stike v telefonu. Izberite zeleno možnost.
- 4 Če imate na kartici SD več kot eno datoteko vCard, se prikaže seznam z različnimi sklopi stikov v telefonu in ustreznimi datumi, ko so bili ustvarjeni. Izberite paket, ki ga želite uvoziti.

## Prejemanje podatkov o osebah z uporabo tehnologije Bluetooth™

- 1 Prepričajte se, da je funkcija Bluetooth™ vklopljena in je telefon viden. Če ni, ne morete prejemati podatkov iz drugih naprav.
- 2 Ko vas telefon vpraša za potrditev prejema datoteke, tapnite **Sprejmi**.
- 3 Povlecite podokno z obvestili navzdol in tapnite prejeto datoteko ter tako uvozite podatke o stikih.

## Prejemanje oseb, poslanih s pomočjo storitev sporočanja

- 1 Ko prejmete novo besedilno, večpredstavnostno ali e-poštno sporočilo, ga odprite.
- 2 Prejeti podatki o osebah so prikazani kot priloga vCard. Tapnite ali pa se dotaknite in pridržite datoteko vCard ter tako odprite meni, s katerim lahko shranite podatke o osebah.

## Pregled zaslona aplikacije Imenik

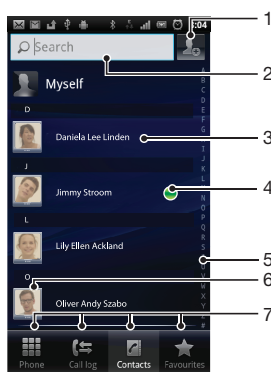



- 1 Tapnite sem, če želite ustvariti stik
- 2 Polje za iskanje stikov
- 3 Dotaknite se stika, če si želite ogledati podrobnosti o njem
- 4 Ikona prikazuje stanje stika v storitvah za neposredna sporočila
- 5 Abecedno kazalo za iskanje stikov
- 6 Tapnite sličico stika, če želite dostopati do hitrega menija
- 7 Bližnjični zavihki

## Upravljanje imenika





Ustvarite, uredite in sinhronizirajte imenik z nekaj preprostimi koraki. Izberite za prikaz samo oseb, ki jih želite uporabljati v telefonu. Če imenik sinhronizirate z več kot enim računom, lahko osebe na vašem telefonu združite in se tako izognete podvajanju.

- ! Nekaterе sinhronizacijske storitve, kot npr. nekatere storitve za družabna omrežja, vam ne omogočajo urejanja podrobnosti oseb.

### Izbiranje stikov, ki bodo prikazani v Imeniku

- 1 Ko imate odprt Začetni zaslon, tapnite  in nato tapnite .
- 2 Pritisnite , nato pa tapnite **Filter**.
- 3 V prikazanem seznamu označite oziroma počistite zelene možnosti. Če ste stike sinhronizirali z računom za sinhronizacijo, se ta račun prikaže na seznamu. Če želite dodatno razširiti seznam možnosti, tapnite račun. Ko končate, tapnite **V redu**.





### Dodajanje osebe

- 1 Ko imate odprt Začetni zaslon, tapnite  in nato tapnite .
  - 2 Tapnite .
  - 3 Če ste stike sinhronizirali z enim ali več računov, izberite račun, na katerega ta stik želite dodati ali kliknite **Pod. o stiku v telefonu**, če želite ta stik uporabiti v telefonu.
  - 4 Vnesite ali izberite zelene podatke za osebo.
  - 5 Ko končate, tapnite **Dokončano**.
-  Če pred telefonsko številko osebe dodate znak plus in kodo države, lahko številko uporabljate tudi za klicanje iz drugih držav.



### Urejanje osebe

- 1 Ko imate odprt Začetni zaslon tapnite  in nato tapnite .
- 2 Dotaknite se in pridržite osebo, ki jo želite urediti, in nato tapnite **Uredi stik**.
- 3 Uredite zelene informacije. Ko končate, tapnite **Dokončano**.



### Povezovanje slike s stikom

- 1 Ko imate odprt Začetni zaslon, tapnite  in nato tapnite .
  - 2 Dotaknite se in pridržite stik, ki ga želite urediti, in nato tapnite **Uredi stik**.
  - 3 Tapnite  in izberite zeleno možnost za dodajanje slike stika.
  - 4 Ko sliko dodate, tapnite **Dokončano**.
-  Sliko lahko dodate stiku tudi neposredno iz programa **Galerija**.



### Ogled komunikacije z osebo

- 1 Ko imate odprt Začetni zaslon tapnite  in nato tapnite .
- 2 Tapnite stik, ki si ga želite ogledati.
- 3 Za ogled komunikacije z osebo za drug medij, tapnite ali podrsajte skozi elemente filtra na dnu zaslona.

### Brisanje oseb

- 1 Ko imate odprt Začetni zaslon, tapnite  in nato tapnite .
- 2 Pritisnite , nato pa tapnite **Izbrisi stike**.
- 3 Označite osebe, ki jih želite izbrisati, ali pa tapnite **Označi vse**, če želite izbrisati vse osebe.
- 4 Tapnite **Izbrisi > V redu**.



### Urejanje svojih informacij o osebi

- 1 Ko imate odprt Začetni zaslon, tapnite  in nato tapnite .
- 2 Dotaknite se in pridržite **Meni** na vrhu seznama stikov in nato tapnite **Uredi stik**.
- 3 Vnesite nove informacije ali spremenite obstoječe.
- 4 Ko končate, tapnite **Dokončano**.



## Da se vnosi v imenik ne podvajajo

Če imenik sinhronizirate z novim računom ali uvozite podatke na kakršen koli drug način, se lahko vnosi v imeniku podvojijo. Če se to zgodi, lahko takšne podvojitve združite in ustvarite en vnos. Če pa vnose združite pomotoma, jih lahko kasneje tudi razdružite.

### Združevanje oseb

- 1 Ko imate odprt Začetni zaslon, tapnite  in nato tapnite .
- 2 Dotaknite se in pridržite stik, ki ga želite povezati z drugim stikom in nato tapnite **Združi stike**.
- 3 V seznamu, ki se pojavi, tapnite stik, katerega podatke želite pridružiti prvemu stiku in nato tapnite **V redu** za potrditev. Podatki iz drugega stika se dodajo prvemu, drugega stika pa ni več na seznamu v imeniku.



### Ločevanje združenih stikov

- 1 Ko imate odprt Začetni zaslon, tapnite  in nato tapnite .
- 2 Dotaknite se in pridržite združeni stik, ki ga želite urediti, in nato tapnite **Uredi stik**.
- 3 Pritisnite , nato pa tapnite **Loči**.
- 4 Tapnite **V redu**.

## Priljubljene



Osebo v imeniku lahko dodate med priljubljene. Zavihek **Priljubljeni** vam omogoča hitri dostop do označenih stikov. **Priljubljeni** vsebujejo tudi seznam stikov, s katerimi najpogosteje komunicirate.

### Označevanje in opuščanje osebe kot priljubljene

- 1 Ko imate odprt Začetni zaslon tapnite , nato tapnite .
- 2 Tapnite osebo, ki jo želite dodati v priljubljene ali jo iz njih odstraniti.
- 3 Tapnite .

## Komuniciranje z osebami v imeniku

### Iskanje osebe

- 1 Ko imate odprt Začetni zaslon, tapnite  in nato tapnite .
- 2 Vnesite prvih nekaj črk imena stika v polju **Iskanje**. Prikažejo se vse osebe, katerih imena se začnejo s temi črkami.



### Hitri meni stikov

Tapnite sličico stika, če si želite ogledati možnosti hitre komunikacije za posamezen stik. Možnosti vključujejo klicanje stika, pošiljanje sporočila SMS ali MMS in začetek klepeta s pomočjo **Talk**.



- ! Če želite, da se program prikaže kot možnost v hitrem meniju stikov, boste morda morali program namestiti v telefonu. Morali boste, na primer, zagnati program **Gmail™** in vnesti svoje podatke za prijavo, preden boste **Gmail™** lahko uporabili v hitrem meniju stikov.

## Souporaba imenika



### Pošiljanje vizitke

- 1 Ko imate odprt Začetni zaslon, tapnite  in nato tapnite .
- 2 Tapnite **Meni**.
- 3 Pritisnite , nato pa tapnite **Pošlji osebo > V redu**.
- 4 Izberite način prenosa, ki je na voljo, in sledite navodilom na zaslonu.

### Pošiljanje stika

- 1 Ko imate odprt Začetni zaslon, tapnite  in nato tapnite .
- 2 Tapnite stik, katerega podatke želite poslati.
- 3 Pritisnite , nato pa tapnite **Pošlji osebo > V redu**.
- 4 Izberite način prenosa, ki je na voljo, in sledite navodilom na zaslonu.



### Pošiljanje več stikov hkrati

- 1 Ko imate odprt Začetni zaslon, tapnite  in nato tapnite .
- 2 Pritisnite , nato pa tapnite **Pošlji stike**.
- 3 Označite stike, ki jih želite poslati, ali pa izberite vse, če želite poslati vse stike.
- 4 Tapnite **Pošlji** in nato tapnite **V redu** za potrditev.
- 5 Izberite razpoložljiv način prenosa in sledite navodilom na zaslonu.



### Varnostno kopiranje stikov

Če želite stike varnostno kopirati, lahko uporabite pomnilniško kartico, denimo kartico SIM ali spletno orodje za sinhronizacijo, kot je na primer Microsoft® Exchange ActiveSync®.

#### Izvažanje vseh oseb na pomnilniško kartico

- 1 Ko imate odprt Začetni zaslon, tapnite  in nato tapnite .
- 2 Pritisnite , nato pa tapnite **Varn. kop. stikov > Pomnilniška kartica**.
- 3 Tapnite **V redu**.

#### Izvažanje oseb na kartico SIM

- 1 Ko imate odprt Začetni zaslon tapnite , nato tapnite .
  - 2 Pritisnite  in tapnite **Varn. kop. stikov > Kartica SIM**.
  - 3 Označite stike, ki jih želite izvoziti, ali pa tapnite **Označi vse**, če želite izvoziti vse osebe.
  - 4 Tapnite **Varnostno kopiraj**.
  - 5 Izberite **Dodaj stike**, če želite dodati stike v obstoječi imenik na kartici SIM ali pa izberite **Zamenjaj vse stike**, če želite zamenjati obstoječe stike na kartici SIM.
- ! Ko izvažate stike na kartico SIM, morda ne bodo izvoženi vsi podatki. Tako je zato, ker je pomnilnik na karticah SIM omejen.





# Sporočanje

## Uporaba sporočanja prek SMS in MMS



S storitvijo SMS (storitev za kratka sporočila) lahko s telefonom pošiljate in prejimate besedilna sporočila. Če vaša naročnina vključuje sporočila MMS (storitev za večpredstavnostno sporočanje), lahko pošiljate in prejimate tudi sporočila z datotekami s predstavnostjo, kot so slike, video posnetki in glasba. V enem besedilnem sporočilu je lahko največ 160 znakov. Če presežete 160 znakov, se vsa posamezna sporočila povežejo in pošljejo skupaj. Obračunano je vsako posamezno sporočilo s 160 znaki. Ko si ogledujete sporočila, so ta prikazana kot pogovori, kar pomeni, da so vsa sporočila, prejeta od ene osebe in poslana isti osebi, združena.

- ! Če želite poslati večpredstavnostna sporočila, morate popraviti nastavitve za sporočila MMS v telefonu. Glejte *Nastavitve za internet in sporočila* na strani 27.

### Ustvarjanje in pošiljanje sporočila

- 1 Ko imate odprt Začetni zaslon, tapnite  in nato poiščite in tapnite .
  - 2 Tapnite **Novo sporočilo**.
  - 3 Tapnite **Napiši sporočilo** in vnesite besedilo sporočila.
  - 4 Če želite dodati prejemnika, tapnite **Dodaj prejemnika** in nato izberite stik ali ročno vnesite številko.
  - 5 Če želite dodati predstavnostno datoteko, tapnite  in izberite možnost.
  - 6 Če želite pred pošiljanjem sporočila dodati ali odstraniti prejemnike, pritisnite . Če želite dodati prejemnika, tapnite **Dodaj prejemnika**. Če želite odstraniti prejemnika, tapnite **Uredi prejemnike** in nato tapnite  zraven polja prejemnika. Ko končate, tapnite **Končan**.
  - 7 Če želite poslati sporočilo, tapnite **Pošlji**.
- 💡 Če pred pošiljanjem zaprete sporočilo, se shrani kot osnutek. Pogovor se označi z besedo **Osnutek**.

### Branje prejetega sporočila

- 1 V zaslonu Začetni zaslon tapnite  in nato poiščite ter tapnite .
  - 2 Tapnite zeleni pogovor.
  - 3 Če sporočilo še ni preneseno, tapnite in pridržite sporočilo, nato pa tapnite **Prenesi sporočilo**.
- 💡 Ko prejmete besedilno ali večpredstavnostno sporočilo, se v vrstici stanja prikaže . Če želite prebrati sporočilo, lahko vrstico stanja povlečete navzdol in tapnete prejeta sporočila, ko se vrstica odpre.

### Odgovarjanje na sporočilo

- 1 Ko imate odprt Začetni zaslon tapnite  nato tapnite **Sporočanje**.
- 2 Tapnite zeleni pogovor.
- 3 Vnesite odgovor in tapnite **Pošlji**.

### Posredovanje sporočila



- 1 Ko imate odprt Začetni zaslon tapnite  nato tapnite **Sporočanje**.
- 2 Tapnite zeleni pogovor.
- 3 Tapnite in pridržite sporočilo, ki ga želite posredovati, nato tapnite **Posreduj sporočilo**.
- 4 S seznama izberite prejemnika, ali pa tapnite **Nov pogovor** in dodajte prejemnika, ki ni na seznamu.
- 5 Uredite sporočilo in tapnite **Pošlji**.





### Brisanje sporočila

- 1 Ko imate odprt Začetni zaslon tapnite , nato tapnite **Sporočanje**.
- 2 Tapnite zeleni pogovor.
- 3 Tapnite in pridržite sporočilo, ki ga želite izbrisati, nato tapnite **Izbriši sporočilo** > **Da**.



### Brisanje pogovorov

- 1 Ko imate odprt Začetni zaslon tapnite , nato tapnite **Sporočanje**.
- 2 Pritisnite , nato pa tapnite **Izbriši več**.
- 3 Označite polja pred pogovori, ki jih želite izbrisati, nato tapnite **Izbriši**.

### Shranjevanje pošiljateljeve številke med osebe

- 1 Ko imate odprt Začetni zaslon tapnite , nato tapnite **Sporočanje**.
- 2 Tapnite pogovor.
- 3 Tapnite številko pošiljatelja na vrhu zaslona.
- 4 Tapnite .
- 5 Izberite obstoječo osebo ali tapnite , če želite ustvariti novo.
- 6 Uredite podatke o osebi in tapnite **Dokončano**.

### Klicanje pošiljatelja sporočila



- 1 Ko imate odprt Začetni zaslon, tapnite  in nato tapnite **Sporočanje**.
- 2 Tapnite pogovor.
- 3 Tapnite ime ali številko prejemnika na vrhu zaslona.
- 4 Če je prejemnik shranjen med stiki, tapnite telefonsko številko, ki jo želite poklicati. Če prejemnika niste shranili med stike, tapnite .

### Shranjevanje datoteke, prejete v sporočilu



- 1 Ko imate odprt Začetni zaslon tapnite , nato tapnite **Sporočanje**.
- 2 Tapnite zeleni pogovor.
- 3 Če sporočilo še ni bilo preneseno, tapnite in pridržite sporočilo, nato pa tapnite **Prenesi sporočilo**.
- 4 Dotaknite se datoteke, ki jo želite shraniti, in jo pridržite, nato izberite zeleno možnost.

## Možnosti za sporočila SMS in MMS

### Spreminjanje nastavitve obvestil za sporočila

- 1 Ko imate odprt Začetni zaslon tapnite , nato tapnite **Sporočanje**.
- 2 Pritisnite , nato pa tapnite **Nastavitve**.
- 3 Če želite, tapnite **Ton obvestila** in izberite zvok obvestila.
- 4 Če želite, tapnite **Vibriranje pri obvestilu** in označite potrditveno polje za aktivacijo.

### Spreminjanje nastavitve poročila o dostavi za odhodna sporočila

- 1 Ko imate odprt Začetni zaslon tapnite , nato tapnite **Sporočanje**.
- 2 Pritisnite , nato pa tapnite **Nastavitve**.
- 3 Tapnite **Poročilo o dostavi**, če želite vklopiti ali izklopiti poročilo o dostavi.
- ! Ko je sporočilo dostavljeno prejemniku, se v sporočilu prikaže .

### Ogled sporočil, shranjenih na kartici SIM

- 1 Ko imate odprt Začetni zaslon tapnite , nato tapnite **Sporočanje**.
- 2 Pritisnite  in tapnite **Nastavitve** > **Sporočila kartice SIM**.

# E-pošta

Uporabite program **E-pošta** na telefonu za pošiljanje in prejemanje e-pošte prek običajnih e-poštnih računov ali prek vašega poslovnega računa. Lahko pa tudi oboje. Telefon zmore upravljati več e-poštnih računov hkrati. Te račune lahko nastavite tako, da sporočila prihajajo v skupen predal Prejeto ali v ločene predale Prejeto.



- ! Gmail™ uporablja svoj program, lahko pa ga združite v Prejeto z drugimi e-poštnimi računi.
- 💡 Vaša poslovna e-poštna sporočila v Microsoft® Outlook® morajo biti shranjena na strežniku Microsoft® Exchange, če želite, da zgoraj opisana funkcionalnost deluje. Glejte *Sinhronizacija vaše službene e-pošte, koledarja in stikov* na strani 59 za več informacij.

## Nastavljanje e-poštnega računa v telefonu



- 1 Ko imate odprt Začetni zaslon, tapnite .
  - 2 Poiščite in tapnite **E-pošta**.
  - 3 Vnesite e-poštni naslov in geslo, nato tapnite **Naprej**.
  - 4 Če nastavev e-poštnega računa ni mogoče prenesti samodejno, namestitev dokončajte ročno.
  - 5 Če vas telefon pozove, vnesite ime e-poštnega računa, da ga boste lahko preprosto prepoznali. Nato tapnite **Konec**.
- ! Če morate nastavitve vnesti ročno, se za pravilne nastavitve e-poštnega računa obrnite na ponudnika e-poštne storitve. Za poslovno e-pošto kot vrsto računa izberite **Exchange Active Sync**.
  - 💡 Nastavite lahko več računov. Preberite *Dodajanje e-poštnega računa v telefonu* na strani 44.

## Uporaba e-pošte

### Ustvarjanje in pošiljanje e-poštnega sporočila

- 1 Ko imate odprt Začetni zaslon, tapnite .
- 2 Tapnite **E-pošta**.
- 3 Če uporabljate več e-poštnih računov, tapnite račun, s katerega želite poslati sporočilo.
- 4 Tapnite **Sestavi**.
- 5 Tapnite **Za** in začnite z vnašanjem naslova prejemnika. Na dinamičnem seznamu se prikažejo ujemajoči stiki. Tapnite ustrezen zadetek ali nadaljujte z vpisovanjem popolnega e-poštnega naslova. Če želite dodati več prejemnikov, vnesite vejico ( , ) ali podpičje ( ; ) in začnite z vnašanjem novega stika. Če želite izbrisati prejemnika, tapnite .
- 6 Tapnite **Zadeva** in vnesite zadevo e-poštnega sporočila.
- 7 V področje za sporočilo vnesite svoje besedilo.
- 8 Če želite priložiti datoteko, tapnite **Dodaj prilogo**. Izberite vrsto datoteke in nato s seznama datotek, ki se pojavi, tapnite datoteko, ki jo želite priložiti.
- 9 Tapnite **Pošlji**.

### Prejemanje e-poštnih sporočil

- 1 V Začetni zaslon tapnite .
  - 2 Tapnite **E-pošta**.
  - 3 Če imate več e-poštnih računov, tapnite račun, ki ga želite preveriti. Če želite preverite vse e-poštne račune hkrati, tapnite **Vse mape »Prejeto«**.
  - 4 Za samodejno prenašanje novih sporočil pritisnite , nato pa tapnite **Osveži**.
- 💡 Poslovne račune, ki so nastavljeni kot potisna sporočila, vam ni treba osveževati. Če imate potisni način omogočen, se telefon ob prejemu nove e-pošte posodobi samodejno.



### Branje e-poštnih sporočil

- 1 Ko imate odprt Začetni zaslon, tapnite .
- 2 Poiščite in tapnite **E-pošta**.
- 3 Če uporabljate več e-poštnih računov, tapnite račun, ki ga želite preveriti. Če želite preveriti vse svoje e-poštne račune hkrati, tapnite **Vse mape »Prejeto«**.
- 4 V e-poštnem nabiralniku se premikajte navzgor in navzdol in tapnite e-pošto, ki jo želite prebrati.

### Predogled in branje e-pošte s podoknom za predogled

- 1 Ko imate odprt Začetni zaslon, tapnite .
- 2 Poiščite in tapnite **E-pošta**.
- 3 Če uporabljate več e-poštnih računov, tapnite račun, ki ga želite preveriti. Če želite preveriti vse svoje e-poštne račune hkrati, tapnite **Vse mape »Prejeto«**.
- 4 Če je omogočeno, se prikaže podokno za predogled.
- 5 V e-poštnem nabiralniku se premikajte navzgor in navzdol in tapnite e-pošto, ki jo želite prebrati. E-pošta se odpre v podoknu za predogled.
- 6 Če si želite e-pošto ogledati v celozaslonskem načinu, povlecite ločevalno vrstico (ki se nahaja med prejeta e-pošta in podoknom za predogled) v ustrezno smer. V celozaslonskem načinu uporabite tipki naprej in nazaj na vrhu zaslona, če želite prebrati naslednje oz. prejšnje sporočilo.
- 7 Če se želite vrniti v ogled prejete e-pošte, ločevalno vrstico povlecite v ustrezno smer.

### Spreminjanje nastavitve za podokno predogleda e-pošte

- 1 Ko imate odprt Začetni zaslon, tapnite  in nato poiščite in tapnite **E-pošta**.
- 2 Če uporabljate več e-poštnih računov, tapnite račun, ki ga želite preveriti. Če želite preveriti vse svoje e-poštne račune hkrati, tapnite **Vse mape »Prejeto«**.
- 3 Pritisnite  in nato tapnite **Podokno za predogled** ter izberite možnost.

### Ogledovanje priloge e-poštnega sporočila

- 1 V Začetni zaslon tapnite .
- 2 Poiščite in tapnite **E-pošta**.
- 3 Poiščite in tapnite zeleno sporočilo v prejeti e-pošti.
- 4 Po potrebi se pomaknite po podoknu za predogled e-pošte navzdol in prikažite prilogo. Tapnite **Odpri** ali **Shrani** poleg prve možnosti.

### Shranjevanje pošiljateljevega e-poštnega naslova med osebe

- 1 Ko imate odprt Začetni zaslon, tapnite .
- 2 Poiščite in tapnite **E-pošta**.
- 3 Poiščite in tapnite zeleno sporočilo v prejeti e-pošti.
- 4 Tapnite ime pošiljatelja na vrhu zaslona.
- 5 Tapnite **V redu**, ko vas telefon vpraša, ali želite dodati ime k stikom.
- 6 Izberite obstoječo osebo ali tapnite **Ustvari novo osebo**, če želite ustvariti novo.
- 7 Uredite podatke o osebi in tapnite **Dokončano**.

### Odgovarjanje na e-poštno sporočilo

- 1 Ko imate odprt Začetni zaslon, tapnite .
- 2 Tapnite **E-pošta**.
- 3 V prejeti e-pošti se dotaknite sporočila, na katerega želite odgovoriti, in ga pridržite.
- 4 Tapnite **Odgovori** ali **Odgov.vsem**.
- 5 Vnesite svoj odgovor in tapnite **Pošlji**.



### Posredovanje e-poštnega sporočila

- 1 Ko imate odprt Začetni zaslon, tapnite .
- 2 Tapnite **E-pošta**.
- 3 V prejeti e-pošti se dotaknite sporočila, ki ga želite posredovati, in ga pridržite.
- 4 Tapnite **Naprej**.
- 5 Tapnite **Za** in vnesite naslov prejemnika.
- 6 Vnesite svoje sporočilo in tapnite **Pošlji**.

### Brisanje e-poštnega sporočila



- 1 Ko imate odprt Začetni zaslon, tapnite .
- 2 Tapnite **E-pošta**.
- 3 V prejeti e-pošti se dotaknite sporočila, ki ga želite izbrisati, in ga pridržite, nato pa tapnite **Izbriši**.

### Spreminjanje pogostosti preverjanja prejete e-pošte

- 1 V Začetni zaslon tapnite .
- 2 Poiščite in tapnite **E-pošta**.
- 3 Če ste nastavili več kot en e-poštni račun, tapnite račun, ki ga želite prilagoditi.
- 4 Pritisnite , nato tapnite **Nastavitve računa** > **Pogostost preverj. e-pošte** in izberite možnost.



## Uporaba e-poštnih računov

### Dodajanje e-poštnega računa v telefonu

- 1 Ko imate odprt Začetni zaslon, tapnite .
- 2 Poiščite in tapnite **E-pošta**.
- 3 Pritisnite , nato pa tapnite **Računi**.
- 4 Pritisnite , nato pa tapnite **Dodajanje računa**.
- 5 Vnesite e-poštni naslov in geslo, nato tapnite **Naprej**. Če nastavitve e-poštnega računa ni mogoče prenesti samodejno, namestitev dokončajte ročno.
- 6 Če dobite poziv, vnesite ime e-poštnega računa, da ga boste lahko preprosto prepoznali. Nato tapnite **Konec**.



- 💡 Če imate na telefonu več e-poštnih računov, boste pri odpiranju programa **E-pošta** najprej zagledali seznam računov. Nato enostavno tapnite ime računa, ki ga želite odpreti.

### Nastavljanje e-poštnega računa kot privzetega

- 1 V Začetni zaslon tapnite .
- 2 Poiščite in tapnite **E-pošta**.
- 3 Tapnite račun, ki ga želite uporabljati kot privzetega za sestavljanje in pošiljanje e-pošte.
- 4 Pritisnite , nato pa tapnite **Nastavitve računa**.
- 5 Potrdite potrditveno polje **Privzeti račun**.

- 💡 Če imate le en račun, je to samodejno privzeti račun.



### Odstranjevanje e-poštnega računa iz telefona

- 1 Ko imate odprt Začetni zaslon, tapnite .
- 2 Poiščite in tapnite **E-pošta**.
- 3 Če imate v telefonu več e-poštnih računov, pojdite na 4. korak. Če imate samo en e-poštni račun, pritisnite , nato pa tapnite **Računi**.
- 4 Dotaknite se in pridržite račun, ki ga želite odstraniti in nato tapnite **Izbriši račun** > **V redu**.

## Gmail™ in druge storitve Google™

Če imate račun Google™, lahko uporabite program Gmail™ v svojem telefonu za prebiranje, pisanje in organiziranje e-poštnih sporočil. Potem ko nastavite račun Google™ v telefonu, lahko tudi klepetate prek programa Google Talk™, sinhronizirate koledar s storitvijo Google Calendar™ in prenašate programe in igre iz trgovine Android Market™.

### Nastavljanje računa Google™ v telefonu

- 1 Ko imate odprt Začetni zaslon, tapnite .
  - 2 Poiščite in tapnite **Nastavitve** > **Računi in sinhronizacija** > **Dodaj račun** > **Google**.
  - 3 Če želite ustvariti račun Google™, sledite postopku v čarovniku za registracijo ali pa se prijavite, če račun že imate. Zdaj lahko telefon uporabljate s storitvami **Gmail™**, **Google Talk™** in **Google Calendar™**.
-  Poleg tega lahko račun Google™ ustvarite ali se vanj prijavite v čarovniku za nastavitve ob prvem vklopu telefona. Lahko pa greste na splet in ustvarite račun na [www.google.com/accounts](http://www.google.com/accounts).

### Odpiranje aplikacije Gmail™

- 1 Na začetnem zaslonu Začetni zaslon tapnite .
- 2 Poiščite in tapnite **Gmail™** .

# Google Talk™

Google Talk™ omogoča neposredno sporočanje v telefonu, tako da lahko klepetate s prijatelji, ki tudi imajo to aplikacijo.

## Zagon storitve Google Talk™

- 1 V Začetni zaslon tapnite .
- 2 Poiščite in tapnite **Talk**.

## Odgovarjanje na neposredno sporočilo z aplikacijo Talk



- 1 Ko nekdo z aplikacijo **Talk** z vami vzpostavi stik, se v vrstici stanja prikaže .
- 2 Vrstico stanja povlecite navzdol, nato pa tapnite sporočilo in začnite klepetati.

# Sony Ericsson Timescape™

Sony Ericsson Timescape™ spremeni način vašega komuniciranja z drugimi, tako da zbere vso vašo komunikacijo v enem pogledu. Vsak dogodek (sporočila SMS in MMS, zgrešeni klici, posodobitve za spletne storitve) je na zaslonu prikazan kot ploščica v časovnem zaporedju. Preden se odločite, ali si želite ogledati celotno vsebino dogodka, ga lahko vidite v obliki majhnega predogleda. Če si želite ogledati vsebino, ki se nanaša na predmet, ki ga trenutno gledate v programu Timescape™, lahko tudi tapnete gumb z znakom za neskončno ∞.

- ! Storitve in funkcije, ki so opisane v tem poglavju, morda niso podprte v vseh državah oz. regijah ali v vseh omrežjih in/ali pri vseh operaterjih na vseh območjih.

## Zagon programa Timescape™

- 1 Ko imate odprt Začetni zaslon, tapnite .
- 2 Poiščite in tapnite **Timescape™** .
- 3 Ko prvič zaženete program Timescape, lahko tapnete ploščico na pozdravnem zaslonu in se prijavite v svoj račun **Facebook** ali **Twitter**. Če se ne želite prijaviti, tapnite **Dokončano**.

## Glavni pogled Timescape™



- 1 Vaše stanje na spletnih storitvah, ki ste jih izbrali
- 2 Ploščice Timescape™, v časovnem zaporedju, z najnovejšo ploščico na vrhu
- 3 Filter dogodkov aplikacije Timescape™

## Gradnik Timescape™

Gradnik Timescape™ prikazuje najnovejše dogodke v programu Timescape™. Za hitri dostop lahko gradnik Timescape™ dodate na Začetni zaslon. Glejte *Začetni zaslon* na strani 15.

## Pogled gradnika Timescape™



- 1 Ploščica Timescape™
- 2 Osvežitev
- 3 Bližnjica do glavnega pogleda programa Timescape
- 4 Tapnite za posodobitev stanja

💡 V gradniku Timescape™ predogled ploščic ni mogoč.

### Dodajanje gradnika Timescape™ na začetni zaslon

- 1 Ko imate odprt Začetni zaslon, pritisnite .
- 2 Tapnite **Dodaj > Gradniki**.
- 3 Tapnite **Gradnik Timescape™**.
- 4 Izberite element, ki ga želite dodati.

### Odstranjevanje gradnika Timescape z začetnega zaslona

- 1 Na začetnem zaslonu se dotaknite gradnika Timescape in ga pridržite.
- 2 Povlecite gradnik na  na dnu zaslona.

## Uporaba aplikacije Timescape™



### Premikanje med ploščicami v programu Timescape™

- 1 Ko imate odprt Začetni zaslon, tapnite .
- 2 Poiščite in tapnite **Timescape™**.
- 3 Če se želite premikati med ploščicami, podrsajte navzgor ali navzdol.

### Predogled ploščice v programu Timescape™

- 1 Ko imate odprt Začetni zaslon, tapnite .
- 2 Poiščite in tapnite **Timescape™**.
- 3 Premaknite se do ploščice, ki si jo želite predogledati, in jo tapnite.

## Filter dogodkov programa Timescape™

-  Vsi dogodki
-  Neodgovorjeni klici
-  Prejeta sporočila SMS in MMS





Posodobitve vašega imenika za storitev Twitter™



Posodobitve vašega imenika oseb za storitev Facebook™



### Filtriranje dogodkov, prikazanih v programu Timescape™

- 1 Ko imate odprt Začetni zaslon, tapnite .
- 2 Poiščite in tapnite **Timescape™**.
- 3 Tapnite ali podrsajte med ikonami filtra.



### Osveževanje glavnega pogleda v programu Timescape™

- Če je filter dogodkov aplikacije Timescape™ nastavljen na vse dogodke, tapnite , nato pa tapnite **Osveži**.
- 💡 Ko osvežite glavni pogled, telefon vzpostavi povezavo z internetom, da posodobi informacije iz računov spletnih storitev, ki so povezani s Timescape™.

### Prijava v storitev Facebook™ ali Twitter™ v programu Timescape™

- 1 V Začetni zaslon tapnite .
  - 2 Poiščite in tapnite **Timescape™**.
  - 3 Pritisnite  in tapnite **Nastavitve > Nastavite storitve**.
  - 4 Tapnite storitev, v katero se želite prijaviti.
  - 5 Vnesite podatke za prijavo.
- 💡 Ko ste prijavljeni v spletno storitev, lahko v storitvi Timescape™ posodobite svoje stanje ali si ogledate posodobitve iz spletne storitve.

### Posodabljanje stanja storitve Facebook™ ali Twitter™ v programu Timescape™

- 1 Ko imate odprt Začetni zaslon, tapnite .
- 2 Poiščite in tapnite **Timescape™**.
- 3 Tapnite  > **Posodobi stanje**.
- 4 Tapnite storitev, za katero želite posodobiti stanje. Če v storitev niste vpisani, se morate pred nadaljevanjem vanjo vpisati. Ko izberete želeno storitev, tapnite **Nadaljaj**.
- 5 Tapnite besedilno polje in vnesite svoje novo stanje, nato pa tapnite **Objavi**.

### Odjava iz storitev Facebook™ ali Twitter™ v programu Timescape™

- 1 V Začetni zaslon tapnite .
  - 2 Poiščite in tapnite **Timescape™**.
  - 3 Pritisnite  in tapnite **Nastavitve > Nastavite storitve**.
  - 4 Tapnite storitev, iz katere se želite odjaviti.
- ! Ob odjavi se informacije o računu izbrišejo.

### Ogled dogodka v aplikaciji Timescape™

- 1 Na začetnem zaslonu Začetni zaslon tapnite .
- 2 Poiščite in tapnite **Timescape™**.
- 3 Premaknite se do ploščice izbranega dogodka in jo tapnite, tako da se pojavi v načinu predogleda. Nato ponovno tapnite ploščico.

### Povratno klicanje iz programa Timescape™, če imate neodgovorjen klic

- 1 Na začetnem zaslonu Začetni zaslon tapnite .
- 2 Poiščite in tapnite **Timescape™**.
- 3 Tapnite ploščico, ki predstavlja neodgovorjeni klic, in jo nato tapnite znova.
- 4 Tapnite **Pokliči nazaj**.



### Odgovarjanje na sporočilo SMS ali MMS v programu Timescape™

- 1 Na začetnem zaslonu Začetni zaslon tapnite .
- 2 Poiščite in tapnite **Timescape™**.
- 3 Pomaknite se na ploščico z besedilom ali večpredstavnostnim sporočilom in jo tapnite.
- 4 Uredite sporočilo in tapnite **Pošlji**.

### Gumb z znakom za neskončno v programu Timescape™

Če tapnete ploščico, se v zgornjem desnem kotu prikaže gumb z znakom za neskončno . Če je ploščica povezana s stikom, lahko dostopate do povezane vsebine tako, da tapnete gumb z znakom za neskončno.

### Ogled vseh komunikacij z osebo



- 1 Na začetnem zaslonu Začetni zaslon tapnite .
- 2 Poiščite in tapnite **Timescape™**.
- 3 Tapnite ploščico dogodka, ki je povezan s stikom.
- 4 Tapnite . Prikažejo se vse komunikacije z osebo.
- 5 Tapnite ali podrsajte elemente filtra na dnu zaslona, če si želite ogledati komunikacije z osebo prek drugih predstavnosti.

### Nastavitve aplikacije Timescape™

#### Dostop do nastavitve programa Timescape™

- 1 Na začetnem zaslonu Začetni zaslon tapnite .
- 2 Poiščite in tapnite **Timescape™**.
- 3 Pritisnite , nato pa tapnite **Nastavitve**.

#### Načrtovanje posodobitev vsebine spletnih storitev v programu Timescape™

- 1 V Začetni zaslon tapnite .
- 2 Poiščite in tapnite **Timescape™**.
- 3 Pritisnite  in tapnite **Nastavitve > Načrtovan. posodobitev**.
- 4 Tapnite želeno možnost. Če izberete **Ročno**, se storitve ne bodo posodobile samodejno.

# Uvod v Android Market™

Odprite Android Market™ in vstopite v svet programov in iger. Po programih in igrah lahko brskate prek različnih kategorij. Program ali igro lahko tudi ocenite in o njej pošljete povratne informacije.

Če želite uporabljati Android Market™, potrebujete račun Google™. Glejte *Nastavljanje računa Google™ v telefonu* na strani 45.

- ! Android Market™ morda ni na voljo v vseh državah in regijah.

## Odpiranje trgovine Android Market™

- 1 Ko imate odprt Začetni zaslon, tapnite .
- 2 Poiščite in tapnite **Market**.

## Možnosti plačevanja

Ko prenesete plačane programe iz trgovine Android Market™, se vaš nakup obdela s storitvijo Google Checkout™. V nekaterih primerih lahko prenesete brezplačne preizkusne programe preko trgovine Android Market™, vendar boste morali plačati za polno različico in jo prenesti z domače strani proizvajalca, če želite nadaljevati uporabo.

- **Google Checkout™** – Google Checkout™ je spletna storitev za obdelavo plačil. Z njo dobite informacije o zgodovini nakupov in vas ščiti pred zlorabami kreditnih kartic, saj ponudnik ne dobi celotne številke vaše kreditne kartice. Uporabite lahko svoj račun za Google™ ali pa se vpišete v račun Google Checkout™ prek telefona. Če nimate računa Google Checkout™, se lahko prijavite za nov račun prek telefona. Plačila lahko opravite s kreditnimi, debetnimi in darilnimi karticami. Nekateri ponudniki lahko sprejemajo plačila tudi preko računa za telefon.
- ! Trgovina Android Market™ morda ne omogoča nakupa programov v vseh državah ali regijah.

## Prenos iz trgovine Android Market™

Prenašate lahko vse vrste programov iz trgovine Android™ Market, vključno z brezplačnimi. Če program plačate s storitvijo Google Checkout™, se ta poveže z vašim računom Google™, tako da ga lahko kadar koli namestite na poljubno napravo.

## Pred prenosom programov

Preden začnete prenašati iz Android Market™ poskrbite, da ste povezani z internetom.

Ne pozabite, da boste za prenos podatkov, ko prenašate vsebino v svoj telefon, morda morali plačati. Za več informacij se obrnite na operaterja.



## Prenos brezplačnega programa

- 1 V trgovini Android Market™ z brskanjem po kategorijah ali s funkcijo za iskanje poiščite element, ki ga želite prenesti.
- 2 Tapnite element, če si želite ogledati njegove podrobnosti, sledite navodilom in dokončajte namestitev.
- 3 Če program, ki ga želite prenesti, potrebuje dostop do vaših podatkov ali nadzor na funkcijami na telefonu, se prikaže dodatno okno s podrobnostmi. Pozorno preberite vsebino tega zaslona, saj lahko postopki, ki se bodo izvedli, če nadaljujete, resno vplivajo na funkcionalnost telefona. Če se strinjate, tapnite **V redu**, če pa želite preklicati prenos, tapnite **Prekliči**.

### Prenos plačanega programa

- 1 V trgovini Android Market™ z brskanjem po kategorijah ali s funkcijo za iskanje poiščite element, ki ga želite prenesti.
- 2 Tapnite element, če si želite ogledati njegove podrobnosti, sledite navodilom na telefonu in dokončajte nakup.
- 3 Če program, ki ga želite prenesti, potrebuje dostop do vaših podatkov ali nadzor na funkcijami na telefonu, se prikaže dodatno okno s podrobnostmi. Pozorno preberite vsebino tega zaslona, saj lahko postopki, ki se bodo izvedli, če nadaljujete, resno vplivajo na funkcionalnost telefona. Če se strinjate, tapnite **V redu**, če pa želite preklicati prenos, tapnite **Prekliči**.



### Odpiranje prenesenega programa

- 1 V trgovini Android Market™ pritisnite  in nato tapnite **My apps**.
  - 2 Tapnite preneseni program.
-  Do prenesenih programov lahko dostopate tudi na zaslonu s programi.



## Brisanje podatkov programov

Občasno boste morali izbrisati podatke za program. To se lahko zgodi na primer pri polnem pomnilniku programa ali če želite počistiti rekorde za igro. V nekaterih programih boste želeli tudi izbrisati e-pošto in sporočila SMS ter MMS.

### Čiščenje predpomnilnika programa

- 1 Ko imate odprt Začetni zaslon, tapnite .
  - 2 Poiščite in tapnite **Nastavitve**.
  - 3 Tapnite **Aplikacije > Upravljanje aplikacij**.
  - 4 Tapnite program, v katerem želite počistiti predpomnilnik.
  - 5 Tapnite **Počisti predpomnilnik**.
-  Iz nekaterih programov ni mogoče počistiti predpomnilnika.

### Brisanje nameščenega programa

- 1 Na začetnem zaslonu Začetni zaslon tapnite .
  - 2 Poiščite in tapnite **Nastavitve**.
  - 3 Tapnite **Aplikacije > Upravljanje aplikacij**.
  - 4 Tapnite želeni program.
  - 5 Tapnite **Odstranitev**.
-  Nekaterih vnaprej nameščenih programov ni mogoče izbrisati.

## Dovoljenja

Nekateri programi morajo za pravilno delovanje dostopati do delov vašega telefona. Takšen je, na primer, program za navigacijo, ki potrebuje dovoljenja za pošiljanje in prejemanje podatkovnega prometa ter za dostop do vašega položaja. Nekateri programi lahko zlorabijo svoja dovoljenja za krajo ali brisanje podatkov ali za javljanje vaših podatkov. Poskrbite, da namestite in nastavite potrebna dovoljenja samo za programe, ki jim zaupate.

### Ogled dovoljenj programa

- 1 Na začetnem zaslonu Začetni zaslon tapnite .
- 2 Poiščite in tapnite **Nastavitve**.
- 3 Tapnite **Aplikacije > Upravljanje aplikacij**.
- 4 Tapnite želeni program.
- 5 Pomaknite se navzdol, da prikažete **Dovoljenja**.

## Dovoljevanje programov, ki niso iz trgovine Android Market™

Z nameščanjem programov, ki imajo neznan ali nezanesljiv izvor, lahko poškodujete telefona. Telefon je privzeto nastavljen tako, da takšne namestitve blokira. Kljub temu pa lahko to nastavitve spremenite in dovolite nameščanje programov iz neznanih virov.

- ! Sony Ericsson ne jamči za učinkovitost delovanja programov ali vsebin zunanjih proizvajalcev, ki jih v telefon prenesete s spleta ali na drug način. Sony Ericsson prav tako ne odgovarja za morebitno škodo ali zmanjšano učinkovitost delovanja telefona, ki jo je mogoče pripisati prenosu vsebine zunanjega proizvajalca. Uporabljajte le vsebino iz zanesljivih virov. Če imate kakršna koli vprašanja, se obrnite na ponudnika vsebine.

### Dovoljevanje nameščanja programov, ki niso programi trgovine Android Market™

- 1 Ko imate odprt Začetni zaslon, tapnite .
- 2 Poiščite in tapnite **Nastavitve > Aplikacije**.
- 3 Označite potrditveno polje **Neznani viri**.

# Storitev PlayNow™

Storitev PlayNow™ lahko uporabljate za prenos programov, iger in glasbe. Storitev PlayNow™ ponuja tako brezplačne kot tudi plačljive prenose.

- 💡 Storitev PlayNow™ ni na voljo v vseh državah.

## Pred prenosom vsebin

Pred prenosom poskrbite, da imate povezavo z internetom. Morda boste morali v telefon vstaviti tudi pomnilniško kartico, s katero boste prenašali vsebine, na primer glasbo, melodije zvonjenja in teme.

- ! Ko prenesete vsebino v svoj telefon, boste morda morali plačati za količino podatkov, ki ste jih prenesli. Za informacije o stroških prenosa podatkov za svojo državo se obrnite na svojega operaterja.

### Zagon funkcije PlayNow™

- 1 Na začetnem zaslonu Začetni zaslon tapnite .
- 2 Poiščite in tapnite .

## Možnosti plačila

Programne in drugo vsebino, ki jo kupite prek storitve PlayNow™, lahko plačate tako:

- **Wap Billing** – plačajte prek internetne povezave v mobilni napravi, ko ste v matični državi. Za plačilo vsebine z načinom obračunavanja Wap vam ni treba biti registrirani uporabnik. Plačilo bo odšteto od računa za mobilni telefon, ki ga izda vaš ponudnik. Ko bo nakup potrjen, lahko začnete prenašati vsebino.
- ! Možnosti plačila niso vedno na voljo v vseh državah ali pri vseh ponudnikih storitev.

## Prenosi iz storitve PlayNow™

Iz storitve PlayNow™ lahko neposredno v telefon prenesete širok spekter vsebin. Izbirate lahko med mnogimi programi, igrami, glasbo, načini zvonjenja in drugimi vsebinami.

### Prenos elementa PlayNow v telefon

- 1 Ko imate odprt Začetni zaslon, tapnite .
- 2 Poiščite in tapnite **Store**.
- 3 Z brskanjem po kategorijah ali s funkcijo za iskanje poiščite element, ki ga želite prenesti.
- 4 Tapnite element, če si želite ogledati podrobnosti.
- 5 Če želite začeti nakup, kliknite »Kupi zdaj!« Ko je veljavnost nakupa preverjena, lahko začnete prenašati vsebino.

# Organiziranje

## Koledar

V telefonu je koledar za upravljanje urnika. Če imate račun Sony Ericsson ali račun Google™, lahko koledar v telefonu sinhronizirate s spletnim koledarjem. Glejte *Sinhroniziranje* na strani 59.



### Nastavljanje pogleda koledarja

- 1 Ko imate odprt Začetni zaslon, tapnite  in nato poiščite in tapnite **Koledar**.
- 2 Pritisnite  in izberite eno izmed možnosti.

### Ogled več koledarjev

- 1 Ko imate odprt Začetni zaslon, tapnite  in nato poiščite in tapnite **Koledar**.
- 2 Pritisnite , nato pa tapnite **Moji koledarji**.
- 3 Izberite koledarje, ki si jih želite ogledati.

### Ustvarjanje dogodka v koledarju

- 1 Ko imate odprt Začetni zaslon, tapnite  in nato tapnite **Koledar**.
- 2 Pritisnite , nato pa tapnite **Nov dogodek**.
- 3 Vnesite ime, čas, mesto in opis dogodka.
- 4 Če želite, v možnosti **Ponovitev** izberite drugo možnost.
- 5 Izberite opomnik za dogodek. Če želite dodati nov opomnik za dogodek, tapnite .
- 6 Tapnite **Shrani**.

- 💡 Ko se bliža čas dogodka, telefon predvaja kratek zvok, da vas opomni. Prav tako se v vrstici stanja prikaže .

### Ogled dogodkov v koledarju



- 1 Ko imate odprt Začetni zaslon, tapnite  in nato tapnite **Koledar**.
- 2 Tapnite dogodek, ki si ga želite ogledati.

### Preklic ali dremež opomnika za dogodek

- 1 Ko se v vrstici stanja prikaže ikona opomnika , vrstico stanja povlecite navzdol. Odpre se plošča z obvestili.
- 2 Tapnite zeleni dogodek.
- 3 Tapnite **Prekliči vse** ali **Dremež**.

- 💡 Ko se odpre okno z obvestili, se prikažejo vsi opomniki. Tapnete lahko tudi samo en opomnik in ga odstranite iz pregleda dogodka.



### Spreminjanje nastavitve koledarja

- 1 Ko imate odprt Začetni zaslon, tapnite  in nato tapnite **Koledar**.
- 2 Pritisnite , nato pa tapnite **Več > Nastavitve**.
- 3 Tapnite nastavev, ki jo želite spremeniti, in jo po želji uredite.

## Budilka

Telefon lahko uporabite kot budilko in kot zvok budilke izberete kateri koli zvok v telefonu. Če je telefon izklopljen, se budilka ne vklopi. Če je telefon v tihem načinu, se budilka kljub temu vklopi.

### Odpiranje alarma

- 1 Ko imate odprt Začetni zaslon, tapnite .
  - 2 Poiščite in tapnite **Alarmi**.
-  Alarm lahko odprete tudi tako, da tapnete analogno uro, ki jo kot gradnik dodate na Začetni zaslon.

### Nastavljanje novega alarma

- 1 Ko imate odprt začetni zaslon, tapnite .
- 2 Poiščite in tapnite **Alarmi**.
- 3 Tapnite **Dodaj alarm**.
- 4 Prilagodite čas, tako da se pomikate navzgor in navzdol.
- 5 Tapnite **Nastavi**.
- 6 Če želite, uredite še druge nastavitve alarma.
- 7 Tapnite **Konec**.

### Urejanje obstoječega alarma

- 1 Ko imate odprt Začetni zaslon, tapnite .
- 2 Poiščite in tapnite **Alarmi**.
- 3 Tapnite alarm, ki ga želite urediti.
- 4 Tapnite **Čas**.
- 5 Pomikajte se navzgor oziroma navzdol, da prilagodite čas.
- 6 Tapnite **Nastavi**.
- 7 Če želite, uredite še druge nastavitve alarma.
- 8 Tapnite **Konec**.

-  Prikazana oblika zapisa časa za alarm je enaka kot oblika zapisa, ki jo izberete za splošno nastavitve časa, na primer 12-urna ali 24-urna.

### Izklop alarma

- 1 Ko imate odprt Začetni zaslon, tapnite .
- 2 Poiščite in tapnite **Alarmi**.
- 3 Tapnite enega od označenih alarmov.
- 4 Počistite potrditveno polje **Vklopi alarm**.

### Aktiviranje obstoječega alarma

- 1 Ko imate odprt Začetni zaslon, tapnite .
- 2 Poiščite in tapnite **Alarmi**.
- 3 Tapnite enega od neoznačenih alarmov.
- 4 Označite potrditveno polje **Vklopi alarm**.

### Brisanje alarma

- 1 Ko imate odprt Začetni zaslon, tapnite .
- 2 Poiščite in tapnite **Alarmi**.
- 3 Tapnite alarm, ki ga želite izbrisati.
- 4 Tapnite **Izbriši**.

### Nastavljanje načina zvonjenja za alarm

- 1 Ko imate odprt Začetni zaslon, tapnite .
- 2 Poiščite in tapnite **Alarmi**.
- 3 Tapnite alarm, ki ga želite urediti.
- 4 Tapnite **Način zvonjenja** in izberite eno izmed možnosti.
- 5 Tapnite **Konec**.

### Nastavljanje ponavljajočega se alarma

- 1 Ko imate odprt Začetni zaslon, tapnite .
- 2 Poiščite in tapnite **Alarmi**.
- 3 Tapnite alarm, ki ga želite urediti.
- 4 Tapnite **Ponovitev**.
- 5 Označite potrditvena polja za zelene dni in tapnite **V redu**.





### Nastavljanje naslova za alarm

- 1 Ko imate odprt Začetni zaslon, tapnite .
- 2 Poiščite in tapnite **Alarmi**.
- 3 Tapnite alarm, ki ga želite urediti.
- 4 Tapnite **Oznaka** in vnesite ime alarma.
- 5 Tapnite **V redu**.

### Aktiviranje funkcije vibriranja za alarm

- 1 Ko imate odprt Začetni zaslon, tapnite .
- 2 Poiščite in tapnite **Alarmi**.
- 3 Tapnite alarm, ki ga želite urediti.
- 4 Označite potrditveno polje **Vibriranje**.

### Nastavljanje vklopa alarma, ko je telefon v tihem načinu

- 1 Ko imate odprt Začetni zaslon, tapnite .
- 2 Poiščite in tapnite **Alarmi**, nato pa pritisnite .
- 3 Tapnite **Nastavitve**.
- 4 Označite potrditveno polje **Alarm v tihem načinu**.

### Vključitev dremanja, ko se alarm vklopi

- Ko se alarm vklopi, tapnite **Dremanje**.

### Izklop alarma, ko se vklopi

- Ko se alarm vklopi, tapnite **Opusti**.

# Program Neoreader™

Uporabite telefon kot optični bralnik črtnih kod, če želite izvesti več o elementih, ki jih pregledate. V oglasu v reviji na primer opazite plašč in želite poiskati najbližnjo prodajalno, kjer plašč lahko kupite. Če je v oglasu berljiva črna koda, jo program NeoReader™ uporabi, da lahko dostopa do mobilnih spletnih vsebin, denimo do spletne strani z več podatki o izdelku ali do zemljevida bližnjih trgovin.

NeoReader™ podpira večino standardnih vrst črtnih kod.

## Zagon aplikacije NeoReader™

- 1 Na začetnem zaslonu Začetni zaslon tapnite .
- 2 Poiščite in tapnite  NeoReader™.

## Skeniranje črtne kode









- 1 V aplikaciji NeoReader™ zadržite kamero telefona nad črtno kodo, dokler ta ni v celoti vidna v iskalu.
- 2 Telefon samodejno skenira črtno kodo in opozori z vibriranjem, ko jo prepozna. Če telefon črtne kode ne prepozna, tapnite  in kodo skenirajte ročno.
- 3 Če telefon črtno kodo prepozna, tapnite **Nadaljuj** za prikaz informacij o črtni kodi ali tapnite **Nazaj** za preklic.

## Ročni vnos številke črtne kode

- 1 V aplikaciji NeoReader™ tapnite .
- 2 Tapnite besedilno polje, nato vnesite številke črtne kode.
- 3 Tapnite **V redu**.

## Pregled sistema menijev aplikacije NeoReader™

V aplikaciji NeoReader™ so na voljo naslednje menijske možnosti:

-  Kliknite za ročno skeniranje črtne kode z večjo ločljivostjo slike
-  Ročno vnesite številke črtne kode. To možnost lahko uporabite, če ima fotoaparatus težave pri branju črtne kode
-  Oglejte si seznam predhodno skeniranih črtnih kod
-  Določite nastavitve:
  - Utišajte ali omogočite zvok
  - Omogočite ali onemogočite funkcijo potrdila. Če je omogočena, boste prejeli sporočilo s potrdilom, ki vas bo vprašalo, ali želite po uspešnem skeniranju nadaljevati z ogledom mobilne spletne vsebine za črtno kodo
  - Izberite, ali se po ogledu vsebine črtne kode želite vrniti v aplikacijo NeoReader™ ali v podokna z aplikacijami
  - Izberite, koliko črtnih kod želite obdržati v seznamu zgodovine
-  Oglejte si informacije o aplikaciji NeoReader™
-  Preberite več o različnih vrstah črtnih kod in o načinu uporabe aplikacije NeoReader™
-  Izberite svoje osebne nastavitve. Te informacije se bodo uporabile za prilagajanje vsebine črtnih kod
-  Pošljite sporočilo in povabite prijatelja k prenosu aplikacije NeoReader™
-  Izhod iz aplikacije NeoReader™

# Sinhroniziranje

Glede na programe, ki ste jih namestili na telefon, lahko stike, e-pošto, dogodke na koledarju in druge informacije s telefonom sinhronizirate iz več e-poštnih računov, storitev za sinhronizacijo in drugih vrst računov. Sinhroniziranje telefona z drugimi informacijskimi viri je enostaven in praktičen način, da ostanete ažurni.

Lahko:

- dostopate do stikov Gmail™, Google Calendar™, Google™ in do drugih storitev Google™, ki jih uporabljate.
- dostopate do svoje poslovne e-pošte, stikov in koledarja.
- dostopate do stikov, koledarja in albumov Facebook™ in do drugih storitev, ki jih uporabljate.
- sinhronizirate telefon z internetnim strežnikom, ki podpira SyncML™.
- sinhronizirate, shranjujete in upravljate stike na spletnem mestu Sony Ericsson in jih s programom Sony Ericsson Sync prenesete na novi telefon ali več telefonov.

## Sinhronizacijska storitev Google Sync™



S programom Google Sync™ lahko sinhronizirate telefon s storitvami Gmail™, Google Calendar™ in stiki Google™.

- ! Če želite sinhronizirati podatke z računom Google™, morate račun namestiti v telefonu. Glejte *Nastavljanje računa Google™ v telefonu za sinhronizacijo* na strani 59.

### Nastavljanje računa Google™ v telefonu za sinhronizacijo

- 1 Ko imate odprt Začetni zaslon, tapnite .
- 2 Tapnite **Nastavitve > Računi in sinhronizacija**.
- 3 Poskrbite, da je potrjeno polje **Aktivir. samod. sinhroniz.** potrjeno, tako da programi podatke lahko sinhronizirajo samodejno.
- 4 Tapnite **Dodaj račun > Google**.
- 5 Če želite ustvariti račun Google™, sledite postopku v čarovniku za registracijo ali pa se prijavite, če račun že imate.
- 6 Tapnite svoj na novo ustvarjen račun Google™ in nato še elemente, ki jih želite sinhronizirati.

### Ročno sinhroniziranje z računom Google™

- 1 Na začetnem zaslonu Začetni zaslon tapnite .
- 2 Tapnite **Nastavitve > Računi in sinhronizacija**.
- 3 Tapnite račun Google™, ki ga želite sinhronizirati.
- 4 Pritisnite , nato pa tapnite **Sinhroniziraj zdaj**.

### Odstranjevanje računa Google™ iz telefona

- 1 Ko imate odprt Začetni zaslon, tapnite .
- 2 Tapnite **Nastavitve > Računi in sinhronizacija**.
- 3 Tapnite račun Google™, ki ga želite odstraniti s seznama računov.
- 4 Tapnite **Odstrani račun**.
- 5 Znova tapnite **Odstrani račun** za potrditev.

- ! S seznama računov lahko odstranite vse svoje račune Google™, razen prvega. Če želite odstraniti prvi račun, morate popolnoma ponastaviti telefon. Preberite si poglavje *Ponastavitev telefona* na strani 115.

## Sinhronizacija vaše službene e-pošte, koledarja in stikov

Dostopajte do svojih e-poštnih sporočil, sestankov v koledarju in stikov neposredno iz telefona. Pregledujte in upravljajte jih tako preprosto, kot bi jih v računalniku. Po namestitvi lahko podatke najdete v programih **E-pošta**, **Koledar** in **Imenik**.

- ! Če želite dostopati do funkcionalnosti, ki je opisana zgoraj, morajo biti vaši službeni podatki shranjeni na strežniku Microsoft® Exchange.

### Nastavljanje poslovnega e-poštnega računa, koledarja in stikov v telefonu

- 1 Ko imate odprt Začetni zaslon, tapnite .
- 2 Tapnite **Nastavitve > Računi in sinhronizacija**.
- 3 Zagotovite, da je potrditveno polje **Aktivir. samod. sinhroniz.** potrjeno, da se bodo podatki lahko sinhronizirali samodejno glede na nastavljeni interval sinhronizacije.
- 4 Tapnite **Dodaj račun > Exchange Active Sync**.
- 5 Vnesite svoj poslovni e-poštni naslov in geslo.
- 6 Tapnite **Naprej**.
- 7 Če želite konfigurirati svoj račun, sledite korakom in izberite vrste podatkov, ki jih želite sinhronizirati s telefonom, na primer stike in koledar. Če nastavev poslovnega računa ni mogoče najti samodejno, namestitev dokončajte ročno. Obrnite se na skrbnika poslovnega omrežja, če želite več informacij.
- 8 Ko je namestitev končana, vnesite ime poslovnega računa, da ga boste lažje prepoznali, nato pa tapnite **Dokončano**.
- 9 Če vas program pozove, aktivirajte skrbnika naprave in poslovnemu strežniku dovolite upravljanje nekaterih varnostnih funkcij telefona. Skrbnik naprave v vašem telefonu je običajno e-poštni, koledarski ali drug program, ki ga pooblastite za uvajanje varnostnih pravilnikov v telefon v primeru vzpostavljanja povezave s storitvami za poslovno okolje, ki zahtevajo takšno pooblastilo.

### Urejanje nastavitvev poslovne e-pošte, koledarja in stikov

- 1 V Začetni zaslon tapnite .
- 2 Tapnite **Nastavitve > Računi in sinhronizacija** in izberite svoj poslovni račun.
- 3 Tapnite **Nastavitve računa**.
- 4 Spremenite nastavitve po svojih potrebah. Lahko npr. določite:
  - kako pogosto želite samodejno preverjanje novih e-poštnih sporočil.
  - prenos poslovnega koledarja in stikov v telefon.
  - nastavitve strežnika pri možnosti **Nastavitve dohodne pošte**.

### Nastavljanje intervala sinhronizacije za poslovni račun

- 1 Ko imate odprt Začetni zaslon, tapnite .
- 2 Tapnite **Nastavitve > Računi in sinhronizacija** in izberite svoj poslovni račun.
- 3 Tapnite **Nastavitve računa**.
- 4 Tapnite **Pogostost preverj. e-pošte** in izberite eno izmed možnosti intervala.

### Odstranjevanje poslovnega računa iz telefona

- 1 V Začetni zaslon tapnite .
- 2 Tapnite **Nastavitve > Računi in sinhronizacija**, nato pa tapnite vaš poslovni račun.
- 3 Tapnite **Odstrani račun**.
- 4 Ponovno tapnite **Odstrani račun** za potrditev.



## Sinhroniziranje s storitvijo Facebook™

Sinhronizirajte stike, koledar in albume Facebook™ s programom Galerija in podatke iz drugih storitev, ki jih uporabljate. Prikažite in upravljajte jih prek telefona, ravno tako enostavno kot prek računalnika. Ko nastavite račun Facebook, ki bo deloval v telefonu, se samodejno ustvari račun za integracijo Sony Ericsson za storitev Facebook. Uporabite ga lahko, če želite sinhronizirati stike, koledar in albume.

### Nastavljanje računa Facebook™

- 1 Ko imate odprt Začetni zaslon, tapnite .
- 2 Tapnite **Nastavitve > Računi in sinhronizacija**.
- 3 Poskrbite, da je potrditveno polje **Aktivir. samod. sinhroniz.** potrjeno, tako da se programi lahko sinhronizirajo samodejno.
- 4 Tapnite **Dodaj račun > Facebook**.
- 5 Če želite ustvariti račun Facebook™, sledite navodilom čarovnika za registracijo, ali pa se prijavite, če račun že imate.
- 6 Tapnite **Naprej** in izberite možnost sinhronizacije računa.
- 7 Če si želite ogledati namige, kako v telefonu uporabljati storitev Facebook, tapnite **Naprej**.
- 8 Tapnite **Dokončaj**. Račun Facebook lahko od zdaj uporabljate v telefonu. Ustvarjen je tudi račun za integracijo Sony Ericsson za Facebook.

### Ročno sinhroniziranje računa Facebook™

- 1 Ko imate odprt Začetni zaslon, tapnite .
- 2 Tapnite **Nastavitve > Računi in sinhronizacija**.
- 3 V računu za integracijo Sony Ericsson za Facebook tapnite račun Facebook™.
- 4 Pritisnite , nato pa tapnite **Sinhroniziraj zdaj**.

### Odstranjevanje računa Facebook™ iz telefona

- 1 Ko imate odprt Začetni zaslon, tapnite .
- 2 Tapnite **Nastavitve > Računi in sinhronizacija**.
- 3 Tapnite račun Facebook™.
- 4 Tapnite **Odstrani račun**.
- 5 Znova tapnite **Odstrani račun** za potrditev. Račun Facebook in račun za integracijo Sony Ericsson za Facebook sta odstranjena. Ko račun Facebook odstranite iz telefona, račun Facebook ni izbrisan, do njega pa še vedno lahko dostopate iz računalnika.

## Sinhroniziranje in shranjevanje stikov in koledarja



S programom Sony Ericsson Sync lahko sinhronizirate stike s spletnim mestom Sony Ericsson na naslovu [www.sonyericsson.com/user](http://www.sonyericsson.com/user).

Tako so stiki varno shranjeni na enem mestu in jih lahko enostavno prenesete na druge telefone. Poleg tega pa imate na ta način vedno spletno varnostno kopijo. Za delovanje te metode potrebujete račun Sony Ericsson.

### Nastavljanje računa Sony Ericsson v telefonu

- 1 Ko imate odprt Začetni zaslon, tapnite .
- 2 Tapnite **Nastavitve > Računi in sinhronizacija**.
- 3 Zagotovite, da je potrditveno polje **Aktivir. samod. sinhroniz.** potrjeno, podatki pa se bodo sinhronizirali samodejno glede na nastavljeni interval.
- 4 Tapnite **Dodaj račun > Sony Ericsson Sync**.
- 5 Če že imate račun Sony Ericsson, se prijavite, če pa ga še nimate, se vpišite in sledite čarovniku za registracijo, da ga ustvarite.
- 6 Tapnite **Interval sinhronizacije** in izberite, kako pogosto želite samodejno sinhronizirati telefon.
- 7 Tapnite **Dokončano**.

### Ročno sinhroniziranje z aplikacijo Sony Ericsson Sync

- 1 V Začetni zaslon tapnite .
- 2 Tapnite **Nastavitve > Računi in sinhronizacija**, nato pa tapnite vaš račun Sony Ericsson.
- 3 Pritisnite , nato pa tapnite **Sinhroniziraj zdaj**.

### Urejanje računa Sony Ericsson

- 1 Ko imate odprt Začetni zaslon, tapnite .
- 2 Tapnite **Nastavitve** > **Računi in sinhronizacija**, nato pa tapnite vaš račun Sony Ericsson.
- 3 Označite ali počistite potrditvena polja za elemente, ki jih želite sinhronizirati.
- 4 Če želite spremeniti nastavitve računa, tapnite **Nastavitve računa**, uredite zelene informacije in tapnite **Dokončano**.

### Nastavljanje intervala sinhronizacije

- 1 Ko imate odprt Začetni zaslon, tapnite .
- 2 Tapnite **Nastavitve** > **Računi in sinhronizacija**, nato pa tapnite vaš račun Sony Ericsson.
- 3 Tapnite **Nastavitve računa**.
- 4 Tapnite **Interval sinhronizacije** in izberite eno izmed možnosti intervala.

### Odstranjevanje računa Sony Ericsson s telefona

- 1 V Začetni zaslon tapnite .
- 2 Tapnite **Nastavitve** > **Računi in sinhronizacija**, nato pa tapnite vaš račun Sony Ericsson.
- 3 Tapnite **Odstrani račun**.
- 4 Ponovno tapnite **Odstrani račun** za potrditev.

- ! Račun odstranite s svojega telefona, vendar še vedno ostane na strežniku Sony Ericsson. Podrobnosti računa lahko uporabite za prijavo na spletno stran Sony Ericsson na [www.sonyericsson.com/user](http://www.sonyericsson.com/user).



## Sinhroniziranje z SyncML™

Sinhronizirate telefon z internetnim strežnikom, ki podpira SyncML™. Oglejte si in upravljajte stike, koledar in zaznamke tako preprosto, kot to naredite v računalniku.

### Nastavljanje računa SyncML™ v telefonu

- 1 Ko imate odprt Začetni zaslon, tapnite .
  - 2 Poiščite in tapnite **Nastavitve** > **Računi in sinhronizacija**.
  - 3 Zagotovite, da je potrditveno polje **Aktivir. samod. sinhroniz.** potrjeno, podatki pa se bodo sinhronizirali samodejno glede na nastavljeni interval.
  - 4 Tapnite **Dodaj račun** > **SyncML**.
  - 5 Tapnite polja z računom, naslovom strežnika, uporabniškim imenom in geslom ter vnesite zahtevane podatke.
  - 6 Tapnite **Interval sinhronizacije** in izberite, kako pogosto želite samodejno sinhronizirati telefon.
  - 7 Tapnite element, ki ga želite sinhronizirati, denimo na Stike. Nato vnesite naslov strežnika, uporabniško ime in geslo. Ta korak ponovite za vse elemente, ki jih želite sinhronizirati.
  - 8 Ko končate, tapnite **Dokončano**.
- ! Če želite več informacij o nastavitvah računa, se obrnite na ponudnika storitve SyncML™.

### Ročno sinhroniziranje računa SyncML™

- 1 Ko imate odprt Začetni zaslon, tapnite .
- 2 Tapnite **Nastavitve** > **Računi in sinhronizacija**.
- 3 Tapnite račun SyncML™, ki ga želite sinhronizirati.
- 4 Pritisnite , nato pa tapnite **Sinhroniziraj zdaj**.

### Nastavljanje intervala sinhronizacije

- 1 Ko imate odprt Začetni zaslon, tapnite .
- 2 Tapnite **Nastavitve** > **Računi in sinhronizacija**, nato pa tapnite račun SyncML™.
- 3 Tapnite **Nastavitve računa**.
- 4 Tapnite **Interval sinhronizacije** in izberite eno izmed možnosti intervala.

### Odstranjevanje računa SyncML™ iz telefona

- 1 Ko imate odprt Začetni zaslon, tapnite .
- 2 Tapnite **Nastavitve** > **Računi in sinhronizacija**, nato pa tapnite račun SyncML™.
- 3 Tapnite **Odstrani račun**.
- 4 Znova tapnite **Odstrani račun** za potrditev.

# Povezovanje z brezžičnimi omrežji

S funkcijo Wi-Fi™ lahko brezžično dostopate do interneta s telefonom. Tako lahko brskate po spletu in uporabljate cenejše klice ter prenose podatkov.

Če ima vaše podjetje ali organizacija navidezno zasebno omrežje (VPN), se lahko s tem omrežjem povežete s telefonom. Tako lahko na primer dostopate do intranetov in drugih internih storitev vašega podjetja.

## Wi-Fi™

S tehnologijo Wi-Fi™ lahko brezžično dostopate do interneta s telefonom. Če želite dostopati do interneta prek povezave Wi-Fi™, morate biti v dosegu omrežja Wi-Fi™ in se z njim povezati. Moč signala omrežja Wi-Fi™ se lahko razlikuje glede na položaj telefona. Če se premaknete bližje dostopni točki Wi-Fi™, se bo morda povečala moč signala.

## Pred uporabo Wi-Fi™





Če želite brskati po spletu s funkcijo Wi-Fi™, morate poiskati in se povezati z razpoložljivim omrežjem Wi-Fi™ in potem odpreti internetni brskalnik. Moč signala omrežja Wi-Fi™ se lahko razlikuje glede na položaj telefona. Če se premaknete bližje dostopni točki Wi-Fi™, se poveča moč signala.

### Vklop funkcije Wi-Fi®

- 1 Ko imate odprt Začetni zaslon, tapnite .
- 2 Poiščite in tapnite **Nastavitve > Brezžič. in druga omrežja**.
- 3 Označite potrditveno polje **Wi-Fi**. Telefon preveri, ali je omrežje Wi-Fi® na voljo.

! Omogočanje povezave Wi-Fi™ lahko traja nekaj sekund.

### Vzpostavljanje povezave z omrežjem Wi-Fi®

- 1 Ko imate odprt Začetni zaslon, tapnite .
- 2 Poiščite in tapnite **Nastavitve > Brezžič. in druga omrežja > Nastavitve Wi-Fi**.
- 3 Omrežja Wi-Fi®, ki so na voljo, so prikazana v razdelku **Omrežja Wi-Fi**. Omrežja, ki so na voljo, so lahko odprta ali zaščitena. Odprta omrežja prepoznate po , zavarovana omrežja pa po  zraven imena omrežja Wi-Fi®.
- 4 Tapnite omrežje Wi-Fi®, če želite z njim vzpostaviti povezavo. Če poskušate vzpostaviti povezavo z varnim omrežjem Wi-Fi®, boste morali vnesti geslo. Ko vzpostavite povezavo, je v vrstici stanja prikazana ikona .

! Vaš telefon si zabeleži povezave Wi-Fi®, s katerimi vzpostavite povezavo. Ko boste naslednjič prišli v doseg omrežja Wi-Fi®, s katerim ste že imeli vzpostavljeno povezavo, bo telefon samodejno vzpostavil povezavo z njim.

💡 Ponekod odprta omrežja Wi-Fi® zahtevajo, da se najprej prijavite na določeno spletno stran, preden imate omogočen dostop do interneta. Če želite več informacij, se obrnite na skrbnika določenega omrežja Wi-Fi®.

### Vzpostavljanje povezave z drugim omrežjem Wi-Fi®

- 1 Ko imate odprt Začetni zaslon, tapnite .
- 2 Poiščite in tapnite **Nastavitve > Brezžič. in druga omrežja > Nastavitve Wi-Fi**. Zaznana omrežja Wi-Fi® so prikazana v odseku **Omrežja Wi-Fi**.
- 3 Tapnite drugo omrežje Wi-Fi®, če želite z njim vzpostaviti povezavo.

## Stanje omrežja Wi-Fi™



Ko imate vzpostavljeno povezavo z omrežjem Wi-Fi™ ali ko so v vaši bližini na voljo omrežja Wi-Fi™, si lahko ogledate njihovo stanje. Telefon lahko tudi nastavite tako, da vas obvesti, ko zazna odprto omrežje Wi-Fi™.



### Omogočanje obvestil o omrežjih Wi-Fi®

- 1 Vključite funkcijo Wi-Fi®, če še ni vklopljena.
- 2 Ko imate odprt Začetni zaslon, tapnite .
- 3 Poiščite in tapnite **Nastavitve > Brezžič. in druga omrežja > Nastavitve Wi-Fi.**
- 4 Označite potrditveno polje **Obvestila o omrežjih.**

### Ročno iskanje omrežij Wi-Fi®

- 1 Ko imate odprt Začetni zaslon, tapnite .
- 2 Poiščite in tapnite **Nastavitve > Brezžič. in druga omrežja > Nastavitve Wi-Fi.**
- 3 Pritisnite .
- 4 Tapnite **Pregled.** Telefon išče omrežja Wi-Fi® in na seznamu prikaže omrežja, ki so na voljo.
- 5 Na seznamu tapnite omrežje Wi-Fi®, s katerim želite vzpostaviti povezavo.

### Dodatne nastavitve Wi-Fi™

Preden ročno dodate omrežje Wi-Fi™, morate v telefonu vklopiti nastavev Wi-Fi™.

### Ročno dodajanje omrežja Wi-Fi®

- 1 Ko imate odprt Začetni zaslon, tapnite .
  - 2 Poiščite in tapnite **Nastavitve > Brezžič. in druga omrežja > Nastavitve Wi-Fi.**
  - 3 Tapnite **Dodaj omrežje Wi-Fi.**
  - 4 Vnesite **SSID omrežja** za omrežje.
  - 5 Tapnite polje **Varnost**, da izberete vrsto varnosti.
  - 6 Po potrebi vnesite geslo.
  - 7 Tapnite **Shrani.**
- ! Če želite pridobiti ime za **SSID omrežja** in **Geslo za brezžično omrežje**, se obrnite na skrbnika omrežja Wi-Fi®.

### Ogled podrobnih informacij o priključenem omrežju Wi-Fi®

- 1 Ko imate odprt Začetni zaslon, tapnite .
- 2 Poiščite in tapnite **Nastavitve > Brezžič. in druga omrežja > Nastavitve Wi-Fi.**
- 3 Tapnite omrežje Wi-Fi®, s katerim imate trenutno vzpostavljeno povezavo. Prikazane so podrobne informacije o omrežju.

### Pravilnik stanja pripravljenosti za povezave Wi-Fi®

Z dodajanjem pravilnika stanja pripravljenosti za povezave Wi-Fi® lahko določite čas preklopa iz povezave Wi-Fi na mobilno podatkovno povezavo.

- ! Če nimate vzpostavljene povezave z omrežjem Wi-Fi®, telefon za dostop do interneta uporablja mobilno podatkovno povezavo (če ste jo v telefonu nastavili in omogočili).





### Dodajanje pravilnika stanja pripravljenosti za omrežje Wi-Fi®

- 1 Ko imate odprt Začetni zaslon, tapnite .
- 2 Poiščite in tapnite **Nastavitve > Brezžič. in druga omrežja > Nastavitve Wi-Fi.**
- 3 Pritisnite .
- 4 Tapnite **Napredno** .
- 5 Tapnite **Prav.stan.pripr.omr.Wi-Fi.**
- 6 Izberite **Prav.stan.pripr.omr.Wi-Fi**, če ga želite uporabiti.

### Uporaba statičnega naslova IP

Telefon lahko nastavite tako, da se z omrežjem Wi-Fi™ poveže s statičnim naslovom IP.



## Nastavljanje statičnega naslova IP

- 1 Ko imate odprt Začetni zaslon, tapnite .
- 2 Poiščite in tapnite **Nastavitve > Brežič. in druga omrežja > Nastavitve Wi-Fi**.
- 3 Pritisnite .
- 4 Tapnite **Napredno** .
- 5 Označite potrditveno polje **Uporabi statični naslov IP**.
- 6 Tapnite in vnesite informacije, ki so potrebne za omrežje Wi-Fi®:
  - **Naslov IP**
  - **Prehod**
  - **Omrežna maska**
  - **DNS 1**
  - **DNS 2**
- 7 Pritisnite  in tapnite **Shrani** .

## Povezane naprave

Prek skupne povezave Wi-Fi® lahko souporabljate predstavnostne datoteke z drugimi napravami. Kadar je vaš telefon prek Wi-Fi® povezan v domače omrežje in ima omogočeno funkcijo **Povezane naprave**, imajo tudi druge odjemalne naprave, povezane v isto omrežje dostop do slik na telefonu. Odjemalna naprava je lahko, na primer, računalnik z odjemalsko programsko opremo, fotoaparati, TV ali PlayStation®3. Vse naprave morajo imeti certifikat DLNA™ (Digital Living Network Alliance).

## Uporaba Povezane naprave

- 1 Povezovanje telefona z omrežjem Wi-Fi®.
  - 2 Ko imate odprt Začetni zaslon tapnite , nato poiščite in tapnite **Povezane naprave**.
  - 3 Tapnite **Spremeni ime strežnika** in po potrebi uredite ime telefona. To ime se bo kasneje prikazalo na odjemalni(h) napravi(ah) kot identifikacija telefona.
  - 4 Označite potrditveno polje **Predstavnostni strežnik**. V vrstici stanja se prikaže . Vaš telefon lahko sedaj uporabljate kot medijski strežnik.
  - 5 Povežite računalnik ali druge odjemalne naprave v isto omrežje Wi-Fi®.
  - 6 Aktivirajte odjemalsko programsko opremo na računalniku. Poiščite in izberite telefon kot strežnik.
  - 7 V vrstici stanja na telefonu se pojavi obvestilo. Tapnite ga in nastavite dovoljenje dostopa.
  - 8 Prenesite in prikažite vsebino telefona na odjemalnih napravah. Morda bo trajalo nekaj minut, da se vsa vsebina prikaže na odjemalnih napravah, še posebej, če imate na telefonu veliko fotografij ali glasbe.
  - 9 Če želite pomanjšati **Povezane naprave**, pritisnite . **Povezane naprave** v ozadju še vedno deluje.
  - 10 Če želite prekiniti povezavo strežnika, odprite **Povezane naprave** na telefonu in opustite potrditveno polje **Predstavnostni strežnik**.
- ! Zgoraj opisana navodila se lahko razlikujejo glede na odjemalne naprave. Glejte tudi navodila za uporabo odjemalne naprave. Če naprava ne more vzpostaviti povezave, preverite, ali vaše domače omrežje deluje.

## Spreminjanje imena odjemalne naprave

- 1 Ko imate odprt Začetni zaslon tapnite , nato poiščite in tapnite **Povezane naprave**.
- 2 Tapnite **Seznam odjemalskih naprav**.
- 3 Izberite odjemalno napravo, povezano z vašim telefonom, nato pa izberite **Spremeni ime**.
- 4 Vnesite novo ime za odjemalno napravo.

## Spreminjanje nivoja dostopa odjemalne naprave

- 1 Ko imate odprt Začetni zaslon tapnite , nato poiščite in tapnite **Povezane naprave**.
- 2 Tapnite **Seznam odjemalskih naprav** in izberite odjemalno napravo, povezano z vašim telefonom.
- 3 Tapnite **Spremeni raven dostopa** in izberite eno izmed možnosti.

## Če želite več informacij o Povezane naprave

- V programu **Povezane naprave** tapnite **Vizitka** za informacije o ikonah za obvestila v vrstici stanja.

## Souporaba mobilne podatkovne povezave telefona

S pomočjo kabla USB lahko souporabljate mobilno podatkovno povezavo telefona na računalniku. Temu postopku se reče »USB tethering«. Podatkovno povezavo telefona lahko hkrati souporabljate z do osmimi napravami, in sicer tako, da telefon pretvorite v vročo točko Wi-Fi®.

Kadar telefon souporablja podatkovno povezavo, se lahko v vrstici stanja ali v podoknu za obvestila pojavijo naslednje ikone:



Aktiven »USB tethering«



Aktivna prenosna vroča točka Wi-Fi®



Aktivna »USB tethering« ter prenosna vroča točka

## Souporaba podatkovne povezave telefona prek kabla USB

- 1 S kablom USB, ki ste ga dobili s telefonom, povežite telefon in računalnik.
  - 2 V Začetni zaslon tapnite .
  - 3 Poiščite in tapnite **Nastavitve > Brezžič. in druga omrežja > Omejitev in pr. vroča točka**.
  - 4 Potrdite potrditveno polje **Omejevanje napr. USB**. Telefon začne souporabljati mobilno podatkovno omrežje z računalnikom prek povezave USB. V vrstici stanja in podoknu z obvestili se prikaže tekoče obvestilo.
  - 5 Ko želite ustaviti souporabo podatkovne povezave, opustite potrditveno polje **Omejevanje napr. USB** ali prekinite povezavo s kablom USB.
- ! Podatkovne povezave telefona ter kartice SD ne morete hkrati souporabljati prek kabla USB. Če povezavo USB uporabljate za omogočanje dostopa do kartice SD prek računalnika, morate najprej izklopiti to povezavo, preden lahko začnete souporabljati podatkovno povezavo telefona. Glejte *Povezava vašega telefona in računalnika* na strani 99.
  - 💡 Za vzpostavitev povezave prek kabla USB boste morda morali pripraviti računalnik. Obiščite [android.com/tether](https://android.com/tether) za najnovejše informacije o operacijskih sistemih, ki podpirajo »USB tethering« ter za navodila za konfiguracijo.

## Souporaba podatkovne povezave telefona kot prenosna vroča točka Wi-Fi®

- 1 Na začetnem zaslonu Začetni zaslon tapnite .
- 2 Poiščite in tapnite **Nastavitve > Brezžič. in druga omrežja > Omejitev in pr. vroča točka**.
- 3 Potrdite potrditveno polje **Pren. vroča točka Wi-Fi**. Telefon začne oddajati svoje omrežno ime za Wi-Fi® (SSID). Na to omrežje lahko se lahko sedaj poveže do 8 računalnikov ali drugih naprav.
- 4 Ko želite ustaviti souporabo podatkovne povezave prek Wi-Fi®, opustite potrditveno polje **Pren. vroča točka Wi-Fi**.

### Preimenovanje ali zavarovanje prenosne vroče točke



- 1 Na začetnem zaslonu Začetni zaslon tapnite .
- 2 Poiščite in tapnite **Nastavitve > Brezžič. in druga omrežja > Omejitev in pr. vroča točka**.
- 3 Poskrbite, da je potrditveno polje **Pren. vroča točka Wi-Fi** označeno.
- 4 Tapnite **Nastavitve prenosne vroče točke Wi-Fi > Nastavitev vroče točke Wi-Fi**.
- 5 Vnesite **SSID omrežja** za omrežje.
- 6 Tapnite polje **Varnost**, da izberete vrsto varnosti.
- 7 Po potrebi vnesite geslo.
- 8 Tapnite **Shrani**.

### Navidezna zasebna omrežja (VPN)

Uporabite svoj telefon, da se povežete z navideznimi zasebnimi omrežji (VPN), s katerimi lahko dostopate do virov v zaščitenem krajevnem omrežju izven dejanskega omrežja. Povezave VPN na primer pogosto uporabljajo podjetja in izobraževalne ustanove za svoje uporabnike, ki morajo dostopati do intraneta in drugih notranjih storitev, ko so izven notranjega omrežja, na primer med potovanjem.

Povezave VPN lahko nastavite na številne načine, odvisno od omrežja. V nekaterih omrežjih boste morali prenesti in namestiti varnostni certifikat za svoj telefon. Glejte *Povezava vašega telefona in računalnika* na strani 99 za več informacij o prenosu vsebine v svoj telefon. Za podrobne informacije o pripravi povezave z vašim navideznim zasebnim omrežjem se obrnite na omrežnega skrbnika v svojem podjetju ali organizaciji.

### Dodajanje navideznega zasebnega omrežja

- 1 Ko imate odprt Začetni zaslon, tapnite .
- 2 Poiščite in tapnite **Nastavitve > Brezžič. in druga omrežja > Nastavitve VPN**.
- 3 Tapnite **Dodajanje povezave VPN**.
- 4 Izberite vrsto omrežja VPN, ki ga želite dodati.
- 5 Vnesite nastavitve VPN.
- 6 Pritisnite  in tapnite **Shrani**.

### Vzpostavljanje povezave z navideznim zasebnim omrežjem

- 1 Ko imate odprt Začetni zaslon, tapnite .
- 2 Poiščite in tapnite **Nastavitve > Brezžič. in druga omrežja > Nastavitve VPN**.
- 3 Na seznamu omrežij, ki so na voljo, tapnite omrežje VPN, s katerim želite vzpostaviti povezavo.
- 4 Vnesite zahtevane podatke.
- 5 Tapnite **Poveži**.

### Prekinitev povezave z navideznim zasebnim omrežjem

- 1 Vrstico stanja povlecite navzdol.
- 2 Tapnite obvestilo za povezavo VPN, da jo izključite.

# Spletni brskalnik







S spletnim brskalnikom si lahko ogledate spletne strani in krmarite po njih, jih dodate kot zaznamke in ustvarite bližnjice do začetnega zaslona. Hkrati lahko odprete več oken brskalnika in med krmarjenjem po spletni strani uporabite funkcijo povečave.

## Odpiranje spletnega brskalnika

- 1 Ko imate odprt Začetni zaslon, tapnite .
- 2 Poiščite in tapnite .

## Orodna vrstica

Možnosti orodne vrstice omogočajo lažje brskanje:

-  Odpiranje novega okna brskalnika
-  Dodajanje, odpiranje ali urejanje zaznamka. Ogled najpogosteje obiskanih spletnih strani ali odpiranje spletnih strani iz zgodovine brskalnika
-  Ogled odprtih oken
-  Osveževanje trenutne spletne strani
-  Premik na naslednjo stran v zgodovini brskanja
-  Odpiranje menija in ogled več možnosti

## Odpiranje orodne vrstice

- V prikazovalniku pritisnite .

## Brskanje po spletu

### Iskalna in naslovna vrstica

Iskalno in naslovno vrstico uporabite za brskanje po spletu:



- 1 Prikaz napredka prenosa trenutne spletne strani
- 2 Vnos ključne besede za iskanje spletne strani ali vnos naslova spletne strani za nalaganje
- 3 Preklic prenosa trenutne spletne strani



Ko se stran prenese, jo lahko dodate med zaznamke tako, da tapnete ikono  poleg iskalne in naslovne vrstice.

## Obisk spletne strani

- 1 V brskalniku tapnite iskalno polje iskalno-naslovni vrstici, da aktivirate številsko tipkovnico.
- 2 Vnesite spletni naslov.
- 3 Tapnite .

## Iskanje spletne strani

- 1 Tapnite iskalno in naslovno besedilno polje, da aktivirate številsko tipkovnico.
- 2 Vnesite besedo za iskanje.
- 3 Tapnite .

### Izhod iz spletnega brskalnika

- Med brskanjem pritisnite .
- 💡 Ko znova odprete brskalnik, je videti točno tako, kot preden ste ga zaprli, tj. z enakim številom oken, položajem in ravno povečavo.

## Prebiranje spletnih strani

### Pošiljanje povezave



- Če želite izbrati povezavo na spletni strani, tapnite povezavo. Izbrana povezava je označena oranžno, spletno mesto pa se naloži, ko dvignete prst.
- 💡 Če pomotoma izberete povezavo, jo lahko opustite, preden ste dvignili prst, tako da prst potegnete stran, dokler povezava ni več označena.

### Obisk prejšnje strani med brskanjem

- Pritisnite .

### Povečevanje ali pomanjševanje spletne strani

Uporabite eno izmed naslednjih metod za povečevanje ali pomanjševanje spletne strani:

- Z dvema prstoma se hkrati dotaknite območja strani, nato pa ju približajte skupaj, če želite stran pomanjšati, ali razširite narazen, če želite stran povečati.
- Če želite razkriti ukaze za povečevanje, s prstom podrsajte po zaslonu. Če želite stran povečati, tapnite , če pa jo želite pomanjšati, tapnite .
- Če želite stran povečati, jo dvakrat tapnite, če pa jo želite pomanjšati, jo znova dvakrat tapnite.

### Vnovično nalaganje trenutne spletne strani

- 1 Pritisnite .
- 2 Tapnite **Osveži**.

### Dodajanje bližnjice do spletne strani na začetni zaslon

- 1 Med ogledovanjem spletne strani pritisnite .
- 2 Tapnite **Zaznamki > Dodaj**.
- 3 Če želite, lahko uredite tudi ime in spletni naslov. Ko končate, tapnite **V redu**.
- 4 Tapnite zaznamek in ga pridržite, da odprete meni.
- 5 Tapnite **Dodaj bližnjico za »Domov«**.



### Souporaba povezave do trenutne spletne strani

- 1 Med brskanjem pritisnite .
- 2 Tapnite **Več > Souporabi stran**.
- 3 Izberite razpoložljiv način prenosa in sledite navodilom na zaslonu.

## Upravljanje zaznamkov

Z zaznamki lahko hitro dostopate do priljubljenih in pogosto obiskanih spletnih strani. Nekateri zaznamki so morda vnaprej nameščeni v telefonu, odvisno od omrežnega operaterja.

### Dodajanje spletne strani med zaznamke

- 1 Med ogledovanjem spletne strani pritisnite .
  - 2 Tapnite **Zaznamki > Dodaj**.
  - 3 Če želite, lahko uredite tudi ime in spletni naslov.
  - 4 Ko končate, tapnite **V redu**.
- 💡 Če želite spletno stran dodati med zaznamke, lahko tapnete tudi ikono  desno od polja z naslovom.

### Odpiranje zaznamka

- 1 Ko je brskalnik odprt, pritisnite .
- 2 Tapnite **Zaznamki**.
- 3 Tapnite zaznamek, ki ga želite odpreti.



### Urejanje zaznamka

- 1 Ko je brskalnik odprt, pritisnite .
- 2 Tapnite **Zaznamki**.
- 3 Dotaknite se zaznamka in ga pridržite, da odprete meni.
- 4 Tapnite **Uredi zaznamek**.
- 5 Po želji uredite ime in spletni naslov.
- 6 Ko končate, tapnite **V redu**.

### Brisanje zaznamka



- 1 Ko je brskalnik odprt, pritisnite .
- 2 Tapnite **Zaznamki**.
- 3 Dotaknite se zaznamka in ga pridržite, da odprete meni.
- 4 Tapnite **Izbriši zaznamek**, če želite izbrisati izbrani zaznamek.

### Dodajanje prejšnje spletne strani med zaznamke

- 1 Ko je brskalnik odprt, pritisnite .
- 2 Tapnite **Zaznamki**.
- 3 Če si želite ogledati seznam obiskanih spletnih strani, tapnite zavihek **Zgodovina** ali **Najpogosteje obiskana mesta**.
- 4 Tapnite ikono  na desni strani spletne strani, ki jo želite dodati med zaznamke.

## Urejanje besedila in slik

### Iskanje besedila na spletni strani

- 1 Med ogledovanjem spletne strani pritisnite .
- 2 Tapnite **Več > Poišči na strani**.
- 3 Vnesite besedilo za iskanje. Ujemajoči znaki bodo označeni z zeleno.
- 4 Če želite poiskati naslednji ali se vrniti na prejšnji ujemajoči se element, tapnite levo ali desno puščico.
- 5 Če želite zapreti vrstico za iskanje, tapnite .

### Kopiranje besedila s spletne strani

- 1 Poiščite besedilo, ki ga želite kopirati.
- 2 Pritisnite .
- 3 Tapnite **Več > Izberi besedilo**.
- 4 Prst položite na začetek besedila, ki ga želite izbrati, nato pa povlecite do zelene končne točke. Izbrano besedilo je označeno z roza barvo.
- 5 Če želite izbrano besedilo kopirati, ga tapnite.
- 6 Če želite besedilo prilepiti v e-pošto, besedilno sporočilo ali večpredstavnostno sporočilo, se v ustreznem programu dotaknite besedilnega polja in ga pridržite, nato pa v meniju, ki se prikaže, tapnite **Prilepi**.

### Shranjevanje slike

- 1 Dotaknite se zelene slike in jo pridržite, dokler se ne prikaže meni.
- 2 Tapnite **Shrani sliko**.

## Več oken

Brskalnik se hkrati lahko izvaja v osmih različnih oknih. V enem oknu se lahko na primer prijavite v spletno pošto, v drugem pa berete današnje novice. Med okni zlahka preklapljate.

### Odpiranje novega okna brskalnika

- 1 Ko je brskalnik odprt, pritisnite .
- 2 Tapnite **Novo okno**.

### Odpiranje povezave v novem oknu brskalnika

- 1 Dotaknite se povezave in jo pridržite, dokler se ne prikaže meni.
- 2 Tapnite **Odpi v novem oknu**.

### Preklapljanje med okni brskalnika

- 1 Ko je brskalnik odprt, pritisnite .
- 2 Če si želite ogledati seznam vseh odprtih oken, tapnite zavihek **Okna**.
- 3 Tapnite okno, v katerega želite preklopiti.

## Prenos iz spleta

Programne in vsebine lahko v svoj telefon prenesete iz spleta med uporabo spletnega brskalnika v telefonu. Običajno se morate dotakniti povezave za prenos za željeno datoteko, kar samodejno začne prenos.

### Ogled prenesenih datotek

- 1 Ko je brskalnik odprt, pritisnite .
- 2 Tapnite **Več > Prenosi**.

### Preklic tekočega prenosa

- 1 Ko je brskalnik odprt, pritisnite .
- 2 Tapnite **Več > Prenosi**.
- 3 Označite potrditveno polje zraven prenašanja datoteke, ki jo želite izbrisati.
- 4 Tapnite **Izbriši**.

## Nastavitve brskalnika

### Spreminjanje nastavitve brskalnika

- 1 Ko je brskalnik odprt, pritisnite .
- 2 Tapnite **Več > Nastavitve**.

### Samodejno prilagajanje spletnih strani velikosti zaslona

Možnost samodejnega prilagajanja olajša branje velikih spletnih mest z besedilom in slikami, kot so npr. nova spletna mesta. Na primer, če povečate spletno stran, ko je samodejno prilagajanje omogočeno, se besedilo samodejno prilagodi na novo velikost zaslona. Če je samodejno prilagajanje onemogočeno, se boste morda morali stransko pomakniti, da bi prebrali cel stavek.

### Samodejno prilagajanje spletnih strani

- 1 Ko je brskalnik odprt, pritisnite .
- 2 Tapnite **Več > Nastavitve > Sam. prilagajanje strani**.



# Glasba

Izkoristite kar največ funkcij iz svojega predvajalnika glasbe. Poslušajte in organizirajte glasbo, zvočne knjige in poddaje, ki ste jih prenesli na pomnilniško kartico iz računalnika ali kupili in prenesli iz spletnih trgovin.

- Namestite program Media Go™ na svoj računalnik in prenesite vsebino na pomnilniško kartico v vašem telefonu in z nje. Program Media Go™ lahko prenesete tudi s spletnega mesta [www.sonyericsson.com/support](http://www.sonyericsson.com/support). Če želite več informacij, glejte *Povezava vašega telefona in računalnika* na strani 99.

## Kopiranje medijskih datotek na pomnilniško kartico









Kopirajte vso svojo priljubljeno vsebino z računalnika na telefon in začnite uporabljati vse funkcije za zabavo na vašem telefonu. Prenajanje glasbe, fotografij, video posnetkov in drugih datotek je povsem enostavno. Enostavno povežite telefon z računalnikom s kablom USB in uporabite enega od naslednjih načinov:

- Uporabite program za upravljanje datotek – na primer Raziskovalec Windows. Glejte *Premikanje vsebine med telefonom in računalnikom s kablom USB* na strani 99.
- Uporabite program Media Go™ na računalniku. Glejte *Media Go™* na strani 101.

Za več splošnih informacij o povezovanju telefona in prenosu datotek glejte *Povezava vašega telefona in računalnika* na strani 99.

## Uporaba predvajalnika glasbe

### Predvajanje zvočnih vsebin

- 1 Na zaslonu Začetni zaslon tapnite **Predstavnost** > , če želite odpreti predvajalnik glasbe. Če  ni prikazana, tapnite , poiščite in tapnite .
- 2 Tapnite .
- 3 Tapnite , če želite prebrskati zvočne posnetke po izvajalcu. Tapnite , če želite brskati po albumu. Tapnite , če želite uporabiti seznam predvajanja. Tapnite , če želite prebrskati zvočne posnetke po skladbi.
- 4 Premikajte se navzgor in navzdol in tako z brskanjem poiščite skladbo.
- 5 Če želite predvajati skladbo, jo tapnite.

### Pregled predvajalnika glasbe

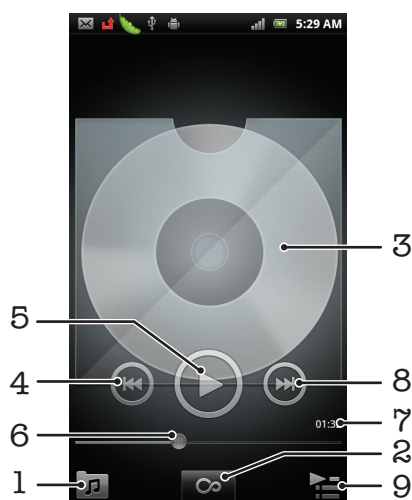

- 1 Pobrskajte za glasbo na vaši pomnilniški kartici
- 2 Gumb »Neskončno«: iskanje povezanih podatkov v spletu
- 3 Teme (če so na voljo)
- 4 Pojdi na prejšnjo skladbo v trenutni čakalni vrsti predvajanja ali prevrni nazaj
- 5 Gumb za predvajanje/začasno prekinitev
- 6 Kazalec napredka: hitro previjanje naprej ali nazaj z vlečenjem ali tapkanjem
- 7 Pretečen čas predvajanja trenutne skladbe
- 8 Pojdi na naslednjo skladbo v trenutni čakalni vrsti predvajanja ali prevrni naprej
- 9 Pokaži trenutno čakalno vrsto predvajanja



### Spreminjanje skladb

- V predvajalniku glasbe tapnite  ali .

### Prekinjanje skladbe

- V predvajalniku glasbe tapnite .

### Previjanje glasbe naprej in nazaj

- V predvajalniku glasbe se dotaknite in držite  ali .
- 💡 Poleg tega lahko oznako vrstice napredovanja povlečete desno ali levo.

### Prilagajanje glasnosti zvoka

- V predvajalniku glasbe pritisnite tipko za glasnost.



### Izboljšanje zvoka z izenačevalnikom

- 1 V predvajalniku glasbe pritisnite .
- 2 Tapnite **Izenačevalnik**.
- 3 Izberite glasbeni stil.



### Ogled trenutne čakalne vrste predvajanja

- V predvajalniku glasbe tapnite .

### Pomanjšanje predvajalnika glasbe

- V predvajalniku glasbe pritisnite , če želite zamenjati zaslon ali , če se želite vrniti na zaslon Začetni zaslon. Zdaj lahko uporabljate druge aplikacije med predvajanjem glasbe v predvajalniku v ozadju.



### Vrnitev v predvajalnik glasbe, ko se glasba predvaja v ozadju

- 1 Če želite odpreti podokno z obvestili, povlecite vrstico stanja navzdol.
  - 2 Če želite odpreti predvajalnik glasbe, tapnite naslov skladbe.
- 💡 Če ste predvajalnik glasbe uporabljali pred kratkim, lahko pritisnete in držite  in nato tapnete , da ga odprete.

### Brisanje skladbe

- 1 Ko brskate po skladbah v knjižnici predvajalnika glasbe, se dotaknite naslova skladbe in ga pridržite.
  - 2 Tapnite **Izbriši**.
- 💡 Na ta način lahko izbrišete tudi albume.

### Brisanje ene ali več skladb hkrati

- 1 V predvajalniku glasbe tapnite .
- 2 Pritisnite .
- 3 Tapnite **Izbriši več**.
- 4 Tapnite eno ali več skladb, ki jih želite izbrisati.
- 5 Tapnite **Izbriši**.

### Skupna raba skladbe

- 1 Ko brskate po skladbah v knjižnici predvajalnika glasbe, se dotaknite naslova skladbe in ga pridržite.
- 2 Tapnite **Pošlji**.
- 3 Izberite razpoložljiv način prenosa in sledite navodilom na zaslonu.

 Na ta način lahko souporabljate tudi albume in sezname predvajanja.

 Elementov, ki imajo zaščitene avtorske pravice, morda ne bo mogoče kopirati, pošiljati ali prenesti.

### Souporaba ene ali več skladb hkrati



- 1 Ko brskate po skladbah v knjižnici predvajalnika glasbe, pritisnite .
- 2 Tapnite **Pošlji več**.
- 3 Tapnite eno ali več skladb, ki jih želite souporabljati.
- 4 Tapnite **Pošlji**.
- 5 Izberite razpoložljiv način prenosa in sledite navodilom na zaslonu.

 Elementov, ki imajo zaščitene avtorske pravice, morda ne bo mogoče kopirati, pošiljati ali prenesti.

## Gradnik predvajalnika glasbe

Gradnik predvajalnika glasbe je majhen program, s katerim lahko neposredno dostopate do predvajalnika glasbe z Začetni zaslon. Preden gradnik lahko uporabite, ga morate dodati v Začetni zaslon.

### Dodajanje gradnika za predvajalnik glasbe

- 1 Ko imate odprt Začetni zaslon, pritisnite .
- 2 Tapnite **Dodaj > Gradniki**.
- 3 Tapnite .

## Predvajanje glasbe po naključnem vrstnem redu

Skladbe na seznamu predvajanja lahko predvajate v naključnem vrstnem redu. Seznam predvajanja je lahko na primer seznam, ki ste ga ustvarili sami, ali album.

### Predvajanje skladb po naključnem vrstnem redu

- 1 V predvajalniku glasbe tapnite .
- 2 Tapnite  in poiščite album ali tapnite  in poiščite seznam predvajanja.
- 3 Odprite album ali seznam predvajanja tako, da tapnete njegovo ime.
- 4 Tapnite .

 Lahko tudi tapnete  in naključno predvajate vse skladbe na seznamu.

## Seznami predvajanja

Predvajalnik glasbe samodejno ustvari **Pametni sezname predvajanj** v zavihku seznamov predvajanja  v knjižnici predvajalnika glasbe. Predvajalnik prav tako ustvari seznam predvajanja (imenovan **Najpogosteje predvaj.**) najpogosteje predvajanih skladb posameznega izvajalca v zvočni knjižnici. Iz glasbe na pomnilniški kartici lahko ustvarite lastne sezname predvajanja.



Poleg tega lahko sezname predvajanja kopirate z računalnika na pomnilniško kartico, če imate na računalniku nameščen program Media Go™. Ko telefon povežete in vpnete na

računalnik prek kabla USB, se pomnilniška kartica prikaže v programu Media Go™ v računalniku. Če želite več informacij, glejte *Povezava vašega telefona in računalnika* na strani 99.



### Predvajanje pametnih seznamov predvajanja

- 1 V predvajalniku glasbe tapnite .
- 2 Tapnite .
- 3 Pod možnostjo **Pametni seznam predvajanj** tapnite seznam predvajanja.
- 4 Če želite predvajati skladbo, jo tapnite.

### Predvajanje najpogosteje predvajanih skladb izvajalca

- 1 V predvajalniku glasbe tapnite .
- 2 Tapnite  in nato izvajalca.
- 3 Tapnite **Najbolj priljub. skladbe**. Prikaže se največ deset skladb izbranega izvajalca.
- 4 Če želite predvajati skladbo, jo tapnite.



### Ustvarjanje svojega seznama predvajanja

- 1 V predvajalniku glasbe tapnite .
- 2 Če želite na seznam predvajanja dodati avtorja, album ali skladbo, se dotaknite in pridržite ime avtorja oz. naslov albuma ali skladbe; odprl se bo meni.
- 3 Tapnite **Dodaj na sezn. predvajanja** > **Ustvari nov sez. predvajanja**.
- 4 Vnesite ime seznama predvajanja in tapnite **V redu**. Zdaj ste ustvarili seznam predvajanja in dodali avtorja, album ali skladbo na ta seznam. Preglejte svoje sezname predvajanja – tapnite  v knjižnici predvajalnika glasbe.

### Dodajanje skladb na seznam predvajanja

- 1 Kadar brskate po knjižnici predvajalnika glasbe, se dotaknite in pridržite ime avtorja, naslov albuma ali skladbo, ki jo želite dodati.
- 2 Tapnite **Dodaj na sezn. predvajanja**.
- 3 Tapnite ime seznama predvajanja, na katerega želite dodati avtorja, album ali posnetek. Avtor, album ali posnetek je dodan na seznam predvajanja.

### Predvajanje lastnih seznamov predvajanja

- 1 V predvajalniku glasbe tapnite .
- 2 Tapnite .
- 3 Tapnite seznam predvajanja.
- 4 Če želite predvajati skladbo, jo tapnite.

### Odstranjevanje skladbe s seznama predvajanja

- 1 V seznamu predvajanja se dotaknite in pridržite naslov skladbe, ki jo želite izbrisati.
- 2 Tapnite **Brisanje s sezn. predvajanja**.

### Brisanje seznama predvajanja

- 1 V predvajalniku glasbe tapnite  in nato izberite **Seznami predvajanja**.
- 2 Dotaknite se seznama predvajanja, ki ga želite izbrisati, in ga pridržite.
- 3 Tapnite **Izbriši**.
- 4 Znova tapnite **Izbriši** za potrditev.

# Tehnologija TrackID™

Uporabite storitev za prepoznavanje glasbe TrackID™ in ugotovite podatke o skladbi, ki jo slišite, kjerkoli že ste. Preprosto posnemite del skladbe in dobili boste izvajalca naslov skladbe in informacije o albumu v samo nekaj sekundah. Skladbe, ugotovljene s storitvijo TrackID™ lahko tudi kupite. Za boljše rezultate uporabite tehnologijo TrackID™ v mirnem okolju. Če tega programa ne morete uporabljati, glejte *Ne morem uporabljati internetnih storitev* na strani 116.

- ! Program in storitve TrackID™ niso podprte v vseh državah/regijah ali v vseh omrežjih in/ali pri vseh ponudnikih storitev na vseh območjih.

## Odpiranje aplikacije TrackID™

- 1 Na začetnem zaslonu Začetni zaslon tapnite .
- 2 Poiščite in tapnite **TrackID™** .

## Iskanje informacij o skladbi

- 1 Z odprto aplikacijo **TrackID™** usmerite telefon proti viru glasbe.
- 2 Tapnite **Snemaj**. Rezultati so na zaslonu za rezultate prikazani kot informacije o skladbi.
- 3 Če se želite vrniti na začetni zaslon **TrackID™**, pritisnite .

## Pregled lestvic v programu TrackID™

- 1 Ko je program **TrackID™** odprt, tapnite zavihek **Gl. lestvice**. Ko prvič odprete lestvico, je ta nastavljena na vašo regijo.
- 2 Če si želite ogledati najbolj priljubljena iskanja v drugih regijah, tapnite  > **Regije**.
- 3 Izberite državo ali regijo.

## Uporaba rezultatov tehnologije TrackID™

Informacije o skladbi se prikažejo, ko se skladba z iskanjem TrackID™ prepozna. Skladbo lahko kupite, priporočite v omrežju Facebook™, v storitvi YouTube™ poiščete vsebino, ki je s skladbo povezana, ali pa pridobite več informacij o izvajalcu skladbe.



## Nakup skladbe s tehnologijo TrackID™

- 1 Ko je program **TrackID™** odprt, tapnite naslov skladbe.
  - 2 Na zaslonu z informacijami o skladbi tapnite **Prenesi**.
  - 3 Sledite navodilom v telefonu in dokončajte nakup.
- ! Funkcija za nakup skladbe morda ni podprta v vseh državah/regijah, v vseh omrežjih in/ali pri vseh ponudnikih storitev.

# FM-radio

Po FM-radijskih postajah lahko brskate, jih poslušate in jih shranite kot priljubljene. Radio lahko poslušate prek prenosne naprave za prostoročno uporabo ali slušalk ali zvočnika v telefonu. Prenosno napravo za prostoročno uporabo ali slušalke morate priključiti, saj delujejo kot antena za FM-radio. Ko odprete FM-radio, se samodejno prikažejo kanali, ki so na voljo. Če ima kanal omogočene informacije RDS, se prikažejo nekaj sekund za tem, ko začnete poslušati.

## Zagon FM-radia

- 1 Na telefon priključite prenosno napravo za prostoročno uporabo ali slušalke.
  - 2 V Začetni zaslon tapnite .
  - 3 Poiščite in tapnite **FM-radio** . Ko se pomikate po frekvencah, se prikažejo kanali, ki so na voljo.
- ! Priključiti morate prenosno napravo za prostoročno uporabo ali slušalke, ki delujejo kot antena.

## Pregled FM-radia

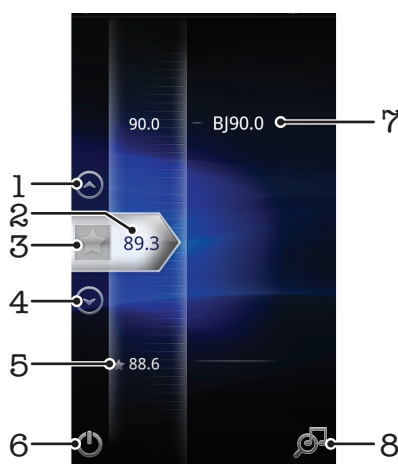

- 1 Pomik navzgor do prešnje priljubljene (na voljo, če so shranjene priljubljene postaje)
- 2 Izbrana frekvenca
- 3 Shranjevanje ali odstranjevanje postaje iz priljubljenih
- 4 Pomik navzdol do naslednje priljubljene (na voljo, če so shranjene priljubljene postaje)
- 5 Shranjena priljubljena postaja
- 6 Tipka za vklop/izklop radia
- 7 Informacije RDS – niso na voljo v vseh državah/regijah
- 8 Odpiranje aplikacije TrackID™

## Pomikanje med radijskimi postajami

Med radijskimi postajami se lahko po frekvencah pomikate tako, da:

- drsite gor in dol.
- vlečete.
- tapnete postajo ali informacije RDS (identifikacija postaje) (če so na voljo).

## Uporaba priljubljenih radijskih postaj

Radijske postaje, ki jih najpogosteje poslušate, lahko shranite kot priljubljene. Z uporabo te možnosti se lahko hitro vrnete na neko radijsko postajo.



### Shranjevanje postaje kot priljubljene

- 1 Ko je radio odprt, poiščite postajo, ki jo želite shraniti kot priljubljeno.
- 2 Tapnite .

### Odstranjevanje postaje iz priljubljenih

- 1 Ko je radio odprt, poiščite postajo, ki jo želite odstraniti iz priljubljenih.
- 2 Tapnite .

### Premikanje med priljubljenimi kanali

- Ko je radio odprt, tapnite  ali .
- ! Če se želite premikati med priljubljenimi, shranite med priljubljene vsaj dva kanala.

## Novo iskanje radijskih postaj

Če ste se preselili na novo lokacijo ali se je na trenutni lokaciji izboljšal sprejem, lahko znova poiščete razpoložljive radijske postaje.

- ! Novo iskanje ne vpliva na priljubljene postaje, ki ste jih shranili.

### Začetek novega iskanja radijskih postaj

- 1 Ko je odprt radio, pritisnite .
- 2 Tapnite **Iskanje kanalov**. Radio preišče celoten frekvenčni pas in prikažejo se vsi kanali, ki so na voljo.

## Preklop med zvočnikom in prostoročnim telefoniranjem

Radio lahko poslušate prek prenosne naprave za prostoročno uporabo ali slušalk ali zvočnika v telefonu.

### Preklapljanje med zvočniki in napravo za prostoročno uporabo

- 1 Ko je odprt radio, pritisnite .
- 2 Tapnite **Predv. prek zvočnikov**.
- 3 Če želite zvok še enkrat predvajati prek naprave za prostoročno uporabo ali slušalk, pritisnite  in tapnite **Pred. v nap. za pro.up.**

# Fotografiranje in snemanje videoposnetkov

Posnemite fotografijo ali video s pomočjo vgrajene kamere. Kamero lahko držite vodoravno ali navpično. Uporabite sprednjo kamero za zajemanje avtoportretov. Fotografije in videoposnetke lahko samodejno shranite na pomnilniško kartico. Fotografije ali video posnetke lahko souporabljate s prijatelji ali pa jih prenesete v spletno storitev. Telefon ima občutljivo tipalo Exmor R sensor. To tipalo omogoča ostre fotografije in videoposnetke tudi pri slabi osvetlitvi.

## Ukazi kamere

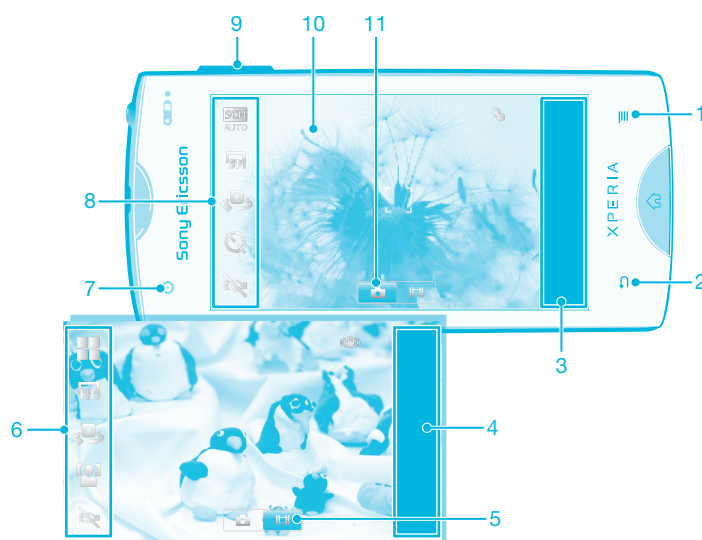

- 1 Prikaz vseh nastavitev
- 2 Vrnitev za en korak ali izklop kamere
- 3 Ogled fotografij in videoposnetkov (fotoaparata)
- 4 Ogled fotografij in videoposnetkov (videokamera)
- 5 Aktiviranje funkcije za videoposnetke
- 6 Vrstica z nastavitvami (videokamera)
- 7 Sprednja kamera
- 8 Vrstica z nastavitvami (fotoaparata)
- 9 Povečava ali pomanjšava
- 10 Glavni zaslon kamere
- 11 Aktiviranje funkcije fotoaparata

## Odpiranje kamere

- Ko imate odprt začetni zaslon, tapnite , nato pa poiščite in tapnite .





## Zapiranje kamere

- Pritisnite .







## Uporaba fotoaparata

### Fotografiranje

- 1 Ko imate odprt začetni zaslon, tapnite , nato pa poiščite in tapnite .
  - 2 Če fotoaparata ni izbran, tapnite .
  - 3 Fotografijo posnamete tako, da tapnete zaslon. Fotografija se posname, takoj ko umaknete prst zaslona.
- ! Pazite, da se med tem, ko tapnete zaslon in želite posneti fotografijo, ne dotaknete ,  ali drugih ikon.

### Snemanje avtoportreta s sprednjo kamero

- 1 Ko imate odprt začetni zaslon, tapnite , nato pa poiščite in tapnite .
- 2 Če fotoaparata ni izbran, tapnite .
- 3 Tapnite , če sprednja kamera še ni izbrana.
- 4 Fotografijo posnamete tako, da tapnete območje na zaslonu. Fotografija se posname, takoj ko umaknete prst zaslona.



### Uporaba funkcije povečave

- Ko je kamera vklopljena in želite povečati ali pomanjšati sliko, tipko za glasnost pritisnite navzgor ali navzdol.

### Ogled fotografij

- 1 Ko je kamera vklopljena, vrstico s sličicami povlecite v levo. Vrstica s sličicami je na desni strani zaslona.
- 2 Če želite prebrskati fotografije in videoposnetke, podrsajte navzgor ali navzdol. Videoposnetke označuje .
- 3 Tapnite fotografijo, ki si jo želite ogledati.
- 4 Če si želite ogledati druge fotografije in videoposnetke, podrsajte levo ali desno.





### Brisanje fotografije

- 1 Ko je kamera vklopljena, povlecite vrstico s sličicami v levo, da se prikažejo vse fotografije in videoposnetki. Vrstica s sličicami je na desni strani zaslona.
- 2 Tapnite fotografijo, ki jo želite izbrisati.
- 3 Pritisnite  in nato tapnite .

## Zaznavanje obraza

Zaznavanje obraza lahko uporabite za izostritev obraza, ki ni na sredini. Fotoaparata samodejno zazna do pet obrazov, ki jih označujejo beli okvirji. V rumenem okvirju je prikazano, kateri obraz bo izostren. Izostren bo obraz, ki je najbližje kameri. Lahko pa tapnete enega od okvirjev, če želite izbrati določen obraz, ki ga želite izostriti.

### Vklop zaznavanja obraza

- 1 Ko imate odprt začetni zaslon, tapnite , nato pa poiščite in tapnite .
- 2 Če fotoaparata ni izbran, tapnite .
- 3 Če želite prikazati vse nastavitve, pritisnite .
- 4 Tapnite **Način zajemanja** > **Navadno**.
- 5 Tapnite **Način ostrenja** > **Zaznavanje obraza**.





### Fotografiranje z zaznavanjem obraza

- 1 Ko je kamera vklopljena in možnost **Zaznavanje obraza** omogočena, kamero usmerite proti osebi. Telefon lahko zazna do pet obrazov in vsakega od teh tudi uokvirji.
- 2 Tapnite okvir, ki ga želite izostriti. Če želite, da kamera samodejno izbere izostritev, ne naredite ničesar.
- 3 Zeleni okvir prikazuje, kateri obraz je izostren. Tapnite zaslon, če želite posneti fotografijo.

## Zaznavanje nasmeha

Zaznavanje nasmeha vam omogoča, da zajamete obraz ravno, ko se smeji. Kamera zazna do pet obrazov in izbere enega za zaznavanje nasmeha in samodejno ostrenje. Zeleni okvir označuje obraz, ki je izbran. Ko se izbrani obraz nasmehne, ga kamera samodejno posname.

### Vklop zaznavanja nasmeha



- 1 Ko imate odprt začetni zaslon, tapnite , nato pa poiščite in tapnite .
- 2 Če fotoaparati ni izbran, tapnite .
- 3 Če želite prikazati vse nastavitve, pritisnite .
- 4 Tapnite **Način zajemanja > Zaznavanje nasmeha**.
- 5 Tapnite  in izberite nastavev.

### Fotografiranje z zaznavanjem nasmeha





- 1 Ko je kamera vklopljena in možnost **Zaznavanje nasmeha** nastavljena, kamero usmerite proti osebi. Okrog vsakega zaznanega obraza se prikaže okvir (največ pet obrazov). Kamera izbere, kateri obraz bo izostren. Zeleni okvir prikazuje, kateri obraz je izostren.
- 2 Ko se izostrena oseba nasmeji, kamera samodejno posname fotografijo.
- 3 Če nasmeha ni mogoče zaznati, tapnite zaslon in posnemite fotografijo.

## Dodajanje zemljepisnega položaja fotografijam

Če želite fotografijam pri snemanju dodati zemljepisni položaj (zemljepisno oznako), vklopite zemljepisno označevanje. Zemljepisni položaj se določa z brezžičnimi omrežji (mobilna omrežja ali omrežja Wi-Fi) ali tehnologijo GPS.





Če se na zaslonu kamere prikaže simbol , je zemljepisno označevanje vklopljeno, vendar zemljepisnega položaja ni bilo mogoče najti. Če se prikaže simbol , je zemljepisno označevanje vklopljeno in zemljepisni položaj na voljo, fotografiji pa lahko dodate zemljepisno oznako. Če se ne prikaže nobeden od teh dveh simbolov, je zemljepisno označevanje izklopljeno.

### Vklop zemljepisnega označevanja

- 1 Ko imate odprt začetni zaslon, tapnite , nato pa poiščite in tapnite .
- 2 Pritisnite , nato pa tapnite **Zemljepisni podatki**.
- 3 Tapnite **Vklopljeno**.
- 4 Če se strinjate s tem, da želite omogočiti tehnologijo GPS in/ali brezžična omrežja, tapnite **V redu**.
- 5 Možnosti, ki jih želite izbrati, označite v možnosti **Moja lokacija**.
- 6 Ko potrdite nastavitve in se želite vrniti na zaslon kamere, pritisnite .
- 7 Prepričajte se, da je bil vaš položaj najden. Ko se na zaslonu kamere prikaže , je vaš položaj na voljo in fotografijo lahko zemljepisno označite.

## Uporaba nastavitve fotoaparata

### Izbiranje nastavitve fotoaparata

- 1 Ko imate odprt začetni zaslon, tapnite , nato pa poiščite in tapnite .
- 2 Če fotoaparati ni izbran, tapnite .
- 3 Če želite prikazati vse nastavitve, pritisnite .
- 4 Tapnite nastavev, ki jo želite izbrati.

### Prilagajanje plošče z nastavitvami fotoaparata

- 1 Ko je fotoaparati vklopljen in želite prikazati vse nastavitve, pritisnite .
- 2 Dotaknite se nastavitve, ki jo želite premakniti, jo pridržite in povlecite na zelen položaj.

 Če nastavev povlečete izven plošče z nastavitvami, se sprememba prekliče.

## Pregled nastavitev fotoaparata

### Preklopi fotoaparata



Preklapljanje med glavno kamero in sprednjo kamero

### Način zajemanja

Izbira načina fotografiranja



**Navadno**



**Prepoznavanje prizorišča**

Kamera določi, katero prizorišče je najbolj primerno. Ko je prizorišče izbrano, se prikaže ikona prizorišča in besedilo.



**Zaznavanje nasmeha**

Posnemite fotografijo obraza, ravno ko se nasmehne. Kamera zazna do pet obrazov in izbere enega za zaznavanje nasmeha in samodejno ostrenje. Ko se izbrani obraz nasmehne, ga kamera samodejno posname.

### Način ostrenja

Funkcija ostrenja nadzira, kateri del slike bo oster. Ko je vključeno stalno samodejno ostrenje, kamera še naprej prilagaja ostrenje tako, da je območje znotraj belega okvirčka izostritve še vedno ostro.



**Eno sam. ostrenje**

Kamera samodejno izostri izbrani predmet snemanja. Stalno samodejno ostrenje je vklopljeno. Pritisnite in pridržite zaslon kamere in beli okvir za ostrenje se spremeni v zelenega, ko je ostrenje nastavljeno. Fotografija je posneta, ko sprostite prst.



**Več samodej. ostrenj**

Kamera samodejno izostri več območij na sliki. Pritisnite in pridržite zaslon kamere in beli okvir za ostrenje se spremeni v zelenega, ko je ostrenje nastavljeno. Fotografija je posneta, ko sprostite prst. Stalno samodejno ostrenje je izklopljeno.



**Makro**

Samodejno ostrenje za izjemno približane fotografije. Stalno samodejno ostrenje je vklopljeno. Pritisnite in pridržite zaslon kamere in beli okvir za ostrenje se spremeni v zelenega, ko je ostrenje nastavljeno. Fotografija je posneta, ko sprostite prst.



**Zaznavanje obraza**

Kamera samodejno zazna do pet obrazov, ki jih označujejo okvirčki na zaslonu. Kamera samodejno izostri najbližji obraz. Izberete lahko tudi obraz, ki ga želite izostriti, in sicer tako, da obraz tapnete na zaslonu. Pritisnite in pridržite zaslon kamere in beli okvir za ostrenje se spremeni v zelenega, ko je ostrenje nastavljeno. Fotografija je posneta, ko sprostite prst. Zaznavanja obraza ni mogoče uporabiti za vse vrste prizorišč. Stalno samodejno ostrenje je vklopljeno.



**Neskončno**

Uporabite, kadar snemate fotografije od daleč. Izostreni so zelo oddaljeni predmeti snemanja. Predmeti, ki so blizu kamere, bodo morda zamegljeni. Stalno samodejno ostrenje je izklopljeno.



**Ostrenje na dotik**

Dotaknite se območja na zaslonu kamere, ki ga želite izostriti. Stalno samodejno ostrenje je izklopljeno. Pritisnite in pridržite zaslon kamere in beli okvir za ostrenje se spremeni v zelenega, ko je ostrenje nastavljeno. Fotografija je posneta, ko sprostite prst.



Ta nastavek je na voljo le v načinu fotografiranja **Navadno**.

### Vrednost osvetlitve



Določite količino svetlobe, ki jo želite na sliki. Višja vrednost pomeni večjo količino svetlobe.



Ta nastavek je na voljo le v načinu fotografiranja **Navadno**.

### Merjenje

Ta funkcija z merjenjem svetlobe, ki pada na sliko, ki jo želite posneti, samodejno določi dobro uravnoteženo osvetlitev.



#### Sredina

Prilagajanje osvetlitve glede na središče slike.



#### Povprečje

Izračun osvetlitev glede na količino svetlobe, ki pada na celotno sliko.



#### Točka

Prilagajanje osvetlitve na zelo majem delu slike, ki jo želite posneti.

! Ta nastavev je na voljo le v načinu fotografiranja **Navadno**.

### Ravnovesje beline

Nastavev za ravnovesje beline barvno ravnovesje fotografije nastavi glede na svetlobne pogoje.



#### Samodejno

Samodejno prilagajanje barvnega ravnovesja svetlobnim pogojem.



#### Žarnica

Prilagajanje barvnega ravnovesja za toplo osvetlitev, na primer pod žarnicami.



#### Fluorescent. svetl.

Prilagajanje barvnega ravnovesja za fluorescentno osvetlitev.



#### Dnevna svetloba

Prilagajanje barvnega ravnovesja za sončno svetlobo na prostem.



#### Oblačno

Prilagajanje barvnega ravnovesja za oblačno nebo.

! Ta nastavev je na voljo le v načinu fotografiranja **Navadno**.

### Stabilizator slike

Pri snemanju fotografije je telefon včasih težko držati pri miru. Stabilizator vam pomaga tako, da odpravi posledice rahlega premikanja roke.



#### Vklopljeno

Stabilizator slike je vklopljen. Če je ta funkcija vklopljena, shranjevanje posnetih slik traja dalj časa.



#### Izklopljeno

Snemanje slike z izklopljenim stabilizatorjem slike.

! Ta nastavev je na voljo le v načinu fotografiranja **Navadno**.

### Prizorišča

Z vnaprej programiranimi prizorišči funkcije Prizorišča lahko kamero hitro nastavite za pogoste situacije. Fotoaparati namesto vas določijo številne nastavitve, ki so ustrezne za določeno prizorišče, in tako zagotovi najboljšo kakovost fotografije.



#### Izklopljeno

Kamera samodejno prilagodi nastavitve fotografije



#### Portret

Uporabljajte za pokončne fotografije. Nastavitve so prilagojene za mehkejšo odtenke kože.



#### Pokrajina

Uporabljajte za ležeče fotografije. Kamera izostri oddaljene predmete. Če izberete **Pokrajina**, se način izostritve spremeni na **Neskončno**



#### Nočno prizorišče

Uporabite za snemanje nočnih fotografij ali v slabo osvetljenih okoljih (brez vgrajene lučke). Zaradi daljšega časa osvetlitve morate kamero držati pri miru ali pa jo postaviti na trdno površino. Če izberete **Nočno prizorišče**, se način izostritve spremeni na **Neskončno**



#### Nočni portret

Uporabite za snemanje nočnih portretov ali v slabo osvetljenih okoljih (z vgrajeno lučko ali brez nje). Zaradi daljšega časa osvetlitve morate kamero držati pri miru ali pa jo postaviti na trdno površino.



#### Plaža in sneg

Uporabljajte v svetlih okoljih, da se izognete preslabo osvetljenim fotografijam.



### Šport

To uporabljajte za fotografiranje hitro premikajočih se predmetov. Kratek čas osvetlitve zmanjša zamegljenost zaradi gibanja.



### Zabava

Uporabljajte za fotografiranje v notranjih slabo osvetljenih okoljih. Prizorišče izkoristi notranjo svetlobo ozadja ali sveč. Zaradi daljšega časa osvetlitve morate kamero držati pri miru ali pa jo postaviti na trdno površino.



### Dokument

Uporabljajte za fotografiranje besedil ali risb. S tem povečate in izostrite kontrast fotografije.

! Ta nastavev je na voljo le v načinu fotografiranja **Navadno**.

## Vgrajena lučka

Osvetlitev pri snemanju fotografij uporabite, kadar so pogoji osvetlitve slabi ali pa je osvetljeno ozadje



### Vključeno



### Izklopljeno

Vgrajena lučka je izklopljena. Včasih je lahko kakovost fotografije boljša brez osvetlitve, čeprav če so pogoji osvetlitve slabi. Za snemanje dobre fotografije brez osvetlitve morate imeti mirno roko. Če se želite izogniti zamegljeni sliki, uporabite samosprožilec.

## Ločljivost

Preden posnamete fotografijo, izberite med nekaj velikostmi slik in razmerji širine in višine. Za fotografijo z višjo ločljivostjo potrebujete več pomnilnika.



### 8 milijonov pik (4 : 3)

Velikost slike 8 milijona slikovnih pik z razmerjem širina/višina 4:3. Primerno za fotografije, ki si jih želite ogledati na zaslonih, ki niso širokozaslonski, ali jih natisniti v veliki ločljivosti.



### 6 milijonov pik (16 : 9)

Velikost slike 6 milijona slikovnih pik z razmerjem širina/višina 16:9. Širokozaslonska oblika zapisa z visoko ločljivostjo. Ima višjo ločljivost, kot jo omogoča ločljivost »Full HD«. Primerno za fotografije, ki si jih želite ogledati na širokozaslonskih zaslonih.



### 2 milijona pik (4 : 3)

Velikost slike 2 milijona slikovnih pik z razmerjem širina/višina 4:3. Primerno za fotografije, ki si jih želite ogledati na zaslonih, ki niso široki.



### 2 milijona pik (16 : 9)

Velikost slike 2 milijona slikovnih pik z razmerjem širina/višina 16:9. Primerno za fotografije, ki si jih želite ogledati na širokozaslonskih zaslonih.

## Samosprožilec

S samosprožilec lahko posnamete fotografijo, ne da bi držali telefon. To funkcijo uporabite za snemanje samoportretov ali skupinskih fotografij, na katerih je lahko vsakdo. Samosprožilec lahko uporabite tudi za to, da se izognete tresenju kamere med snemanjem fotografij



### Vključeno (10 s)

Nastavite zamik za 10 s, torej ko tapnete zaslon kamere in dokler fotografija ni posneta.



### Vključeno (2 s)

Nastavite zamik za 2 s, torej ko tapnete zaslon kamere in dokler fotografija ni posneta.



### Izklopljeno

Snemanje fotografije se začne, ko tapnete zaslon kamere.

## Velikost nasmeha

Uporabite funkcijo ravni nasmeha in še pred snemanjem fotografije določite vrsto nasmeha, na katerega reagira kamera.



### Širok nasmeh

Fotografijo posname le, če je zaznan širok nasmeh.



### Normalni nasmeh

Fotografijo posname, če je zaznan normalen nasmeh.



### Mali nasmeh

Fotografirajte posname, če je zaznan le bežen nasmeh.

## Zemljepisni podatki

Označite fotografije s podrobnostmi o tem, kje so bile posnete



### Vključeno

Če je funkcija zemljepisnega označevanja vključena, se ob snemanju fotografijam doda podatek o približnem zemljepisnem položaju. Če želite uporabljati zemljepisno označevanje, morate omogočiti funkcije za določanje položaja v meniju **Nastavitve**.

Glejte **Storitve za določanje položaja** na strani 103.

Če želite fotografiji dodati zemljepisne oznake, morate lokacijo določiti, preden posnamete fotografijo.

Položaj je določen, ko se na zaslonu kamere prikaže znak . Ko telefon išče vaš položaj, je prikazan znak



### Izključeno

Če je zemljepisno označevanje izključeno, ne morete videti lokacije, kjer ste posneli fotografijo

## Zvok zaklopa

Izberite zvok, ki ga želite slišati, ko tapnete zaslon kamere pri snemanju fotografije

## Namigi za uporabo kamere

### Pravilo tretjin

Ne postavljajte predmeta snemanja v sredino okvirja. Če ga postavite za tretjino bolj v notranjost, dobite boljši rezultat.

### Držite ga pri miru

Izognite se meglenim fotografijam, tako da držite kamero pri miru. Poskusite umiriti roko, tako da jo prislonite ob trden predmet.

### Približajte se

Če se predmetu snemanja približate, kolikor je le mogoče, bo pogled zaslona kamere zapolnjen z zelenim predmetom.

### Upošteвайте načelo raznolikosti

Razmislite o različnih kotih in se pomaknite proti predmetu. Posnemite nekaj pokončnih fotografij. Poskusite snemati iz različnih položajev.

### Uporabite preprosto ozadje

S preprostim ozadjem poudarite svoj predmet snemanja.

### Objektivi naj bodo čisti







Mobilne telefone uporabljamo v vseh mogočih vremenskih pogojih in na raznih mestih ter jih prenašamo v žepih in torbah. Zato se objektivi umažejo in jih prekrijemo s prstnimi odtisi. Objektive čistite z mehko krpo.

## Uporaba videokamere



### Snemanje videoposnetkov

- 1 Ko imate odprt začetni zaslon, tapnite , nato pa poiščite in tapnite .
- 2 Če videokamera ni izbrana, tapnite .
- 3 Če želite začeti snemanje, tapnite zaslon kamere.
- 4 Če želite ustaviti snemanje, znova tapnite zaslon kamere. Videoposnetek se prikaže v načinu pregleda.
- 5 Če želite posneti še en videoposnetek, tapnite zaslon kamere.

## Ogled posnetih videoposnetkov





- 1 Ko imate odprt začetni zaslon, tapnite , nato pa poiščite in tapnite .
  - 2 Če si želite ogledati vse fotografije in videoposnetke, vrstico s sličicami (na desni strani zaslona) povlecite levo.
  - 3 Če želite prebrskati fotografije in videoposnetke, podrsajte navzgor ali navzdol. Videoposnetke označuje .
  - 4 Tapnite videoposnetek, ki si ga želite ogledati.
  - 5 Če želite predvajati videoposnetek, tapnite .
-  Ko je videoposnetek začasno ustavljen, lahko pritisnete tipko  in si ogledate druge fotografije in videoposnetke.

## Brisanje posnetega videoposnetka



- 1 Ko je kamera vklopljena, povlecite vrstico s sličicami (na desni strani zaslona) v levo, da se prikažejo vse fotografije in videoposnetki.
- 2 Tapnite videoposnetek, ki ga želite izbrisati.
- 3 Pritisnite  in nato tapnite .

## Uporaba nastavitev videokamere

### Izbiranje nastavitev video kamere

- 1 Ko imate odprt začetni zaslon, tapnite , nato pa poiščite in tapnite .
- 2 Če video kamera ni izbrana, tapnite .
- 3 Če želite prikazati vse nastavitve, pritisnite .
- 4 Tapnite nastavev, ki jo želite izbrati.

### Prilagajanje plošče z nastavitvami kamere

- 1 Ko je kamera vklopljena in želite prikazati vse nastavitve, pritisnite .
  - 2 Dotaknite se nastavitve, ki jo želite premakniti, jo pridržite in povlecite na zelen položaj.
-  Če nastavitev povlečete izven plošče z nastavitvami, se sprememba prekliče.

## Pregled nastavitev videokamere

### Preklopi fotoaparata



Preklapljanje med glavno kamero in sprednjo kamero

### Prizorišča

Z vnaprej programiranimi prizorišči lahko fotoaparata hitro nastavite za pogoste situacije s pomočjo funkcije Prizorišča. Kamera namesto vas določi številne nastavitve, ki so ustrezne za določeno prizorišče, in tako zagotovi najboljšo kakovost video posnetka.



#### Izklopljeno

Kamera samodejno prilagodi nastavitve za videoposnetek.



#### Portret

Uporabljajte za pokončne video posnetke. Nastavitve so prilagojene za mehkejšo odtenke kože.



#### Pokrajina

Uporabljajte za videoposnetke pokrajin. Kamera izostri oddaljene predmete. Če izberete **Pokrajina**, se način izostritve spremeni na **Neskončno**.



#### Nočni način

Če je vklopljena, funkcija poveča občutljivost na svetlobo. Uporabljajte v slabo razsvetljenih okoljih. Video posnetki hitro premikajočih se predmetov bodo morda zamegljeni. Roko držite pri miru ali pa uporabite stojalo. Če so pogoji osvetlitve dobri, izklopite nočni način, saj boste s tem izboljšali kakovost videoposnetka.



#### Plaža in sneg

Uporabljajte v svetlih okoljih, da se izognete videoposnetkom s prekratnim časom odprtja zaslonek.



### Šport

Uporabljajte za video posnetke hitro premikajočih se predmetov. Kratak čas osvetlitve zmanjša zamegljenost zaradi gibanja.



### Zabava

Uporabljajte za video posnetke v notranjih slabo osvetljenih okoljih. Prizorišče izkoristi notranjo svetlobo ozadja ali sveč. Video posnetki hitro premikajočih se predmetov bodo morda zamegljeni. Roko držite pri miru ali pa uporabite stojalo.

## Vgrajena lučka

Osvetlitev pri snemanju video posnetkov uporabite, kadar so pogoji osvetlitve slabi ali pa je osvetljeno ozadje



### Vklopljeno



### Izklopljeno

Včasih je lahko kakovost videoposnetka boljša brez osvetlitve, tudi če so pogoji osvetlitve slabi.

## Način ostrenja

Nastavitev ostrenja nadzira, kateri del slike bo oster. Ko je vključeno stalno samodejno ostrenje, kamera še naprej prilagaja ostrenje tako, da območje znotraj belega okvirčka izostritve ostane izostreno.



### Eno sam. ostrenje

Kamera samodejno izostri izbrani predmet snemanja. Stalno samodejno ostrenje je vklopljeno.



### Zaznavanje obraza

Kamera samodejno zazna do pet obrazov, ki jih označujejo okvirji na zaslonu. Kamera samodejno izostri najbližji obraz. Izberete lahko tudi obraz, ki ga želite izostriti, in sicer tako, da obraz tapnete na zaslonu. Ko tapnete zaslon kamere, zelen okvir prikazuje, kateri obraz je izbran in izostren. Zaznavanja obraza ni mogoče uporabiti za vse vrste prizorišč. Stalno samodejno ostrenje je vklopljeno.



### Neskončno

Uporabite za snemanje videoposnetkov z večje razdalje. Izostreni so zelo oddaljeni predmeti snemanja. Predmeti, ki so blizu kamere, bodo morda zamegljeni.

## Velikost videa

Prilagajanje velikosti video posnetka za različne oblike zapisa



### HD 720p

Oblika zapisa HD (High Definition) z razmerjem širina/višina 16:9. 1280x720 slikovnih pik.



### Full Wide VGA

Oblika zapisa Full Wide VGA z razmerjem širina/višina 16:9. 864x480 slikovnih pik.



### VGA

Oblika zapisa VGA z razmerjem širina/višina 4:3. 640 x 480 slikovnih pik.



### QVGA

Oblika zapisa Quarter VGA z razmerjem širina/višina 4:3. 320 x 240 slikovnih pik.



### Sporočilo MMS

Snemanje video posnetkov, ki so primerni za pošiljanje prek sporočil MMS. Čas snemanja za to obliko zapisa videoposnetka je omejen, tako da ga je mogoče poslati prek sporočila MMS.

## Samosprožilec

S samosprožilec lahko posnamete video posnetke, ne da bi držali telefon. Uporabljajte ga za snemanje video posnetkov skupine, kjer so lahko na video posnetku vsi. Samosprožilec lahko uporabite tudi za to, da se izognete tresenju kamere med snemanjem videoposnetka.



### Vklop (10 s)

Nastavite zamik za 10 s, torej ko tapnete zaslon kamere in dokler fotografija ni posneta.



### Vklop (2 s)

Nastavite zamik za 2 s, torej ko tapnete zaslon kamere in dokler fotografija ni posneta.



### Izklopljeno

Snemanje videoposnetka se začne, takoj ko tapnete zaslon kamere.



## Vrednost osvetlitve



S to nastavitvijo lahko določite količino svetlobe na sliki, ki jo želite posneti. Višja vrednost pomeni večjo količino svetlobe.

## Ravnovesje beline

Nastavitev za ravnovesje beline barvno ravnovesje fotografije nastavi glede na pogoje osvetlitve



### Samodejno

Samodejno prilagajanje barvnega ravnovesja svetlobnim pogojem.



### Žarnica

Prilagajanje barvnega ravnovesja za toplo osvetlitev, na primer pod žarnicami.



### Fluorescent. svetl.

Prilagajanje barvnega ravnovesja za fluorescentno osvetlitev.



### Dnevna svetloba

Prilagajanje barvnega ravnovesja za sončno svetlobo na prostem.



### Oblačno

Prilagajanje barvnega ravnovesja za oblačno nebo.

## Stabilizator slike

Pri snemanju videoposnetka je telefon včasih težko držati pri miru. Stabilizator vam pomaga tako, da odpravi posledice rahlega premikanja roke.



### Vklopljeno

Videoposnetek lahko posnamete z vključenim stabilizatorjem.



### Izklopljeno

Videoposnetek lahko posnamete z izključenim stabilizatorjem.

## Mikrofon

Izberite, ali želite med snemanjem videoposnetka zajemati tudi zvoke iz okolice.



**Vklopljeno**



**Izklopljeno**

## Zvok zaklopa

Izberite zvok, ki ga želite slišati, ko tapnete zaslon kamere in začnete snemati videoposnetek

# Ogled fotografij in videoposnetkov v Galeriji

Z Galerijo si oglejte fotografije in videoposnetke, ki ste jih posneli s kamero na telefonu, ali si oglejte podobne vsebine, ki ste jih prenesli ali kopirali na pomnilniško kartico. V Galeriji si lahko ogledate tudi fotografije in videoposnetke, ki ste jih prenesli v spletne storitve, na primer v spletni album Picasa™ ali storitev YouTube. Če ste uporabnik omrežja **Facebook™**, si lahko svoje fotografije **Facebook™** ogledate v Galeriji. V Galeriji lahko prek brezžične tehnologije Bluetooth™, e-pošte ali sporočanja tudi souporabljate priljubljene fotografije in videoposnetke s prijatelji. Izvajate lahko tudi osnovno urejanje fotografij in jih nastavite kot ozadje ali sliko stika. Za prenos vsebin na pomnilniško kartico in z nje priporočamo uporabo programa Media Go™. Če želite več informacij, glejte *Povezava vašega telefona in računalnika* na strani 99.



## BRAVIA ENGINE™

Uporabite pogon Mobile BRAVIA ENGINE™, če želite izboljšati kakovost slik in videoposnetkov. Filter ostrine in funkcija zmanjševanja šuma vam ponujata še intenzivnejše rezultate.

### Vklop mobilnega pogona Mobile BRAVIA ENGINE™

- 1 Ko imate odprt Začetni zaslon, tapnite .
- 2 Poiščite in tapnite **Nastavitve > Zaslon**.
- 3 Označite potrditveno polje **Mobile BRAVIA Engine**, če ni že označeno.

### Odpiranje Galerije in ogled albumov

- 1 Ko imate odprt Začetni zaslon, tapnite .
  - 2 Poiščite in tapnite **Galerija**. V albumih so prikazane fotografije in videoposnetki na pomnilniški kartici, tako tiste, ki so bile posnete s kamero, kot tiste, ki ste si jih prenesli s spleta ali drugih mest. Če imate račun Picasa™ povezan z računom Google™, ki ste ga dodali v telefon, in če imate nastavljeno sinhronizacijo s storitvijo Picasa™, potem Galerija prikaže tudi spletne albume Picasa™.
-  Če se usmerjenost zaslona ne spremeni samodejno, ko telefon obrnete v stran, označite potrditveno polje **Samodejno zavrti zaslon** v razdelku **Nastavitve > Zaslon**.

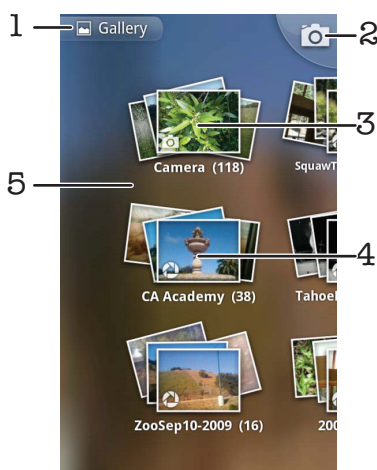

- 1 Tapnite v katerem koli pogledu za vrnitev na glavni zaslon Galerije
- 2 Tapnite za odpiranje kamere
- 3 Album fotografij in videoposnetkov, zajetih s kamero.
- 4 Pokukajte v sklad tako, da se ga dotaknete z dvema prstoma in ju razširite
- 5 Podrsajte po zaslonu levo ali desno, če želite prikazati več albumov

## Delo z albumi

Albumi so skupine fotografij in videoposnetkov v mapah na pomnilniški kartici ali v spletnih albumih Picasa™.



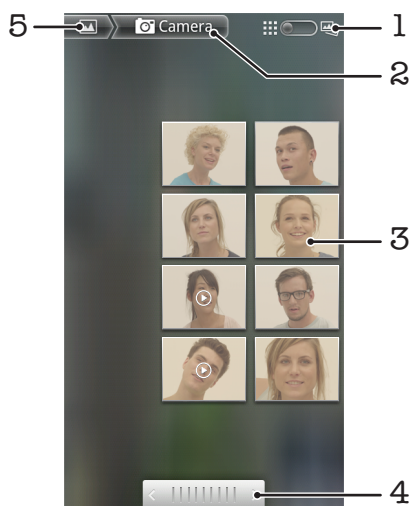

### Odpiranje albuma v Galeriji

- 1 Ko imate odprt Začetni zaslon, tapnite .
- 2 Poiščite in tapnite **Galerija**.
- 3 Tapnite album, ki si ga želite ogledati. Album se odpre in prikaže fotografije in videoposnetke v časovno urejeni mreži. Ime albuma je prikazano na vrhu zaslona.



- 1 Tapnite, za preklopiti iz pogleda mreže na pogled skladov
- 2 Ime albuma
- 3 Tapnite fotografijo ali videoposnetek za ogled
- 4 Če se želite premikati po en zaslon naenkrat, tapnite puščico. Če se želite premikati hitro, povlecite levo ali desno.
- 5 Tapnite, če se želite vrniti na glavni zaslon Galerije.



### Ogled fotografij in videoposnetkov v Galeriji

- 1 Ko imate odprt Začetni zaslon, tapnite .
  - 2 Poiščite in tapnite **Galerija**.
  - 3 Tapnite album.
  - 4 Fotografije in videoposnetki so prikazani v časovno urejeni mreži. Če si želite ogledati fotografijo ali videoposnetek, ga tapnite. Videoposnetke označuje .
  - 5 Če si želite ogledati naslednjo fotografijo ali videoposnetek, v pregledovalniku fotografij podrsajte levo. Če si želite ogledati prejšnjo fotografijo ali videoposnetek, podrsajte desno. Če se želite kadarkoli vrniti na glavni zaslon Galerije, tapnite  v zgornjem levem delu zaslona.
-  Če se usmerjenost zaslona ne spremeni samodejno, ko telefon obrnete v stran, označite potrditveno polje **Samodejno zavrti zaslon** v razdelku **Nastavitve > Zaslon**.

### Ogled fotografij Facebook™ v Galeriji

- 1 Prepričajte se, da ste vpisani v **Facebook™**.
- 2 Ko imate odprt Začetni zaslon, tapnite .
- 3 Poiščite in tapnite **Galerija**.
- 4 Tapnite kateri koli album, ki prikazuje ikono . Ko prvič tapnete album **Facebook™**, se fotografije **Facebook™** kopirajo v Galerijo.
- 5 Fotografije so prikazane v časovno urejeni mreži. Če si želite ogledati fotografijo, jo tapnite.
- 6 Če si želite ogledati naslednjo fotografijo ali videoposnetek, v pregledovalniku fotografij podrsajte levo. Če si želite ogledati prejšnjo fotografijo ali videoposnetek, podrsajte desno.
- 7 Če se želite kadarkoli vrniti na glavni zaslon Galerije, tapnite  v zgornjem levem delu zaslona.



### Spreminjanje načina prikaza vsebine albuma v Galeriji

- 1 Ko si v Galeriji ogledujete album, povlecite gumb za preklapljanje pogleda albuma  v desno in prikažite vsebino albuma v skladih.
- 2 Povlecite gumb za preklapljanje pogleda albuma  v levo in prikažite vsebino albuma v časovno urejeni mreži.



### Delo z albumi v galeriji

Poleg dela s celimi albumi in posameznimi fotografijami lahko izberete tudi eno ali več fotografij oz. videoposnetkov v albumu in z njimi delate v paketu, npr. če želite prijatelju poslati nekaj fotografij iz albuma.



### Delo s paketi fotografij ali videoposnetkov v Galeriji

- 1 Ko imate odprt Začetni zaslon, tapnite .
- 2 Poiščite in tapnite **Galerija**.
- 3 Odprite album, ki vsebuje vsebino, s katero želite delati.
- 4 Dvakrat pritisnite .
- 5 Označite ali počistite elemente, s katerimi želite delati. Vse elemente, ki ste jih označili, lahko počistite tako, da pritisnete  in tapnete **Opusti vse**.
- 6 Če želite prilagoditi označene elemente, uporabite ukaze na dnu zaslona. Ukazi, ki so na voljo, so odvisni od raznolikosti izbranih elementov.

### Souporaba albuma v Galeriji

- 1 Ko imate odprt glavni zaslon Galerije, dvakrat pritisnite .
  - 2 Označite albume, ki jih želite souporabljati, in nato pritisnite .
  - 3 Tapnite **Souporaba**.
  - 4 V meniju, ki se odpre, tapnite program, ki ga želite uporabiti za souporabo izbranega albuma. Odpre se program, ki ste ga izbrali, fotografije in videoposnetki iz izbranih albumov ali povezav pa so pripeti novemu sporočilu.
- ! Če album souporabljate prek storitve Gmail™, ne izbrišite izvorne priponke, dokler sporočilo ni v celoti poslano. Sicer priponka ne bo poslana.

### Brisanje albuma v Galeriji

- 1 Ko imate odprt glavni zaslon Galerije, dvakrat pritisnite .
- 2 Označite ali počistite albume, ki jih želite izbrisati, nato pa pritisnite .
- 3 Tapnite **Izbrisi**. V pogovornem oknu, ki se odpre, tapnite **Izbrisi**.

### Delo s fotografijami

Fotografije, ki ste jih posneli s kamero, prenesli, kopirali na pomnilniško kartico ali shranili v spletne albume, si oglejte z Galerijo. Fotografije na pomnilniški kartici lahko tudi urejate in jih souporabljate s prijatelji.

### Ogled fotografij v albumu

- 1 Ko imate odprt Začetni zaslon, tapnite .
- 2 Poiščite in tapnite **Galerija**.
- 3 Če želite odpreti album, ga tapnite, nato pa tapnite fotografijo.
- 4 Če si želite ogledati naslednjo fotografijo v albumu, podrsajte levo. Če si želite ogledati prejšnjo fotografijo, podrsajte desno.

### Povečava fotografije

- 1 Ko si fotografijo ogledujete v pregledovalniku fotografij, jo tapnite in s tem prikažite ukaze za povečavo.
  - 2 Če želite povečati ali pomanjšati sliko, tapnite ustrezní ukaz za povečavo.
-  Če želite povečati ali pomanjšati fotografijo, jo lahko tudi dvakrat tapnete, ali pa približate prsta skupaj oz. ju razširite narazen. Nato jo povlecite, če si želite ogledati njene različne dele.

### Ogled diaproyekcije fotografij

- 1 Ko imate odprt Začetni zaslon, tapnite .
- 2 Poiščite in tapnite **Galerija**.
- 3 Če želite odpreti album, ga tapnite, nato pa tapnite fotografijo in pritisnite .
- 4 V orodni vrstici na dnu zaslona tapnite **Diaproyekcija**.
- 5 Če želite končati diaproyekcijo, tapnite fotografijo.

### Vrtenje fotografije

- 1 Ko si fotografijo ogledujete v pregledovalniku fotografij, jo tapnite in s tem prikažite ukaze.
- 2 Pritisnite .
- 3 Tapnite **Več** in nato tapnite **Zavrti levo** ali **Zavrti desno**. Fotografija se shrani v novi usmerjenosti.

### Uporaba fotografije kot slike stika

- 1 Ko si fotografijo ogledujete v pregledovalniku fotografij, pritisnite .
- 2 V orodni vrstici na dnu zaslona tapnite **Nastavi kot > Slika stika**.
- 3 Izberite stik, ki mu želite dodeliti fotografijo.
- 4 Po potrebi fotografijo obrežite.
- 5 Tapnite **Shrani**.

### Uporaba fotografije za ozadje

- 1 Ko si fotografijo ogledujete v pregledovalniku fotografij, pritisnite .
- 2 V orodni vrstici na dnu zaslona tapnite **Nastavi kot > Ozadje**.
- 3 Po potrebi fotografijo obrežite.
- 4 Tapnite **Shrani**.

### Obrezovanje fotografije

- 1 Ko si fotografijo ogledujete v pregledovalniku fotografij, pritisnite .
- 2 V orodni vrstici na dnu zaslona tapnite **Več > Obreži**.
- 3 Če želite prilagoditi okvir za obrezovanje, se dotaknite in pridržite rob okvirja. Ko se prikažejo puščice za obrezovanje, povlecite proti središču ali stran od središča okvirja za obrezovanje, če želite spremeniti njegovo velikost.
- 4 Če želite hkrati spremeniti velikost vseh stranic okvirja za obrezovanje, se dotaknite in pridržite enega od štirih kotov in nato povlecite okvir.
- 5 Če želite okvir za obrezovanje premakniti na drugo območje na fotografiji, se dotaknite okvirja in ga pridržite, nato pa ga povlecite na zeleno mesto.
- 6 Če želite shraniti kopijo obrezane fotografije, tapnite **Shrani**. Prvotna neobrezana različica ostane na pomnilniški kartici.

### Souporaba fotografije

- 1 Ko si fotografijo ogledujete v pregledovalniku fotografij in če ukazi niso prikazani, pritisnite .
- 2 V orodni vrstici na dnu zaslona tapnite **Souporaba**.
- 3 Izberite enega od razpoložljivih načinov prenosa.

### Brisanje fotografije

- 1 Ko si fotografijo ogledujete v pregledovalniku fotografij, pritisnite .
- 2 V orodni vrstici na dnu zaslona tapnite **Izbriši**.
- 3 V pogovornem oknu, ki se odpre, tapnite **Izbriši**.

### Ogled fotografij na zemljevidu

Na zemljevidu si lahko ogledate položaj, kjer je bila fotografija posneta. Vse, kar morate storiti, je, da kamero nastavite tako, da doda tudi informacije o zemljepisnem položaju. Prijateljem in družini pokažite, kje ste bili, ali drugič najdete pot do tega mesta.

- ! Če si želite s kamero posneta fotografijo ogledati na zemljevidu, morate pred fotografiranjem (v nastavitvah položaja v meniju z nastavitvami kamere) vklopiti zaznavanje položaja. Prav tako morate omogočiti funkcije položaja v možnosti **Nastavitve > Mesto in varnost**. Če želite več informacij, glejte *Storitve za določanje položaja* na strani 103.

### Ogled fotografij na zemljevidu

- 1 Ko si fotografijo ogledujete v pregledovalniku fotografij, pritisnite .
- 2 Tapnite **Več > Pokaži na zemljevidu**.

### Delo z videoposnetki

Videoposnetke, ki ste jih posneli s kamero, prenesli ali kopirali na pomnilniško kartico, si ogledate z Galerijo. Svoje videoposnetke lahko tudi souporabljate s prijatelji ali jih naložite v storitev YouTube™.

### Predvajanje videoposnetkov

- 1 V Galeriji odprite album in tapnite videoposnetek.
- 2 Obrnite telefon za prikaz videoposnetka bodisi v pokončni ali ležeči usmerjenosti.
- 3 Za prikaz ukazov predvajanja tapnite videoposnetek.



- 💡 Če se usmerjenost zaslona ne spremeni samodejno, ko telefon obrnete v stran, označite potrditveno polje **Samodejno zavrti zaslon** v razdelku **Nastavitve > Zaslon**.

### Prekinjanje videoposnetka

- 1 Ko se predvaja video, tapnite zaslon, če želite prikazati ukaze.
- 2 Tapnite .

### Previjanje video posnetkov naprej in nazaj



- 1 Ko se predvaja video, tapnite zaslon, če želite prikazati ukaze.
- 2 Povlecite oznako vrstice napredovanja v levo za previjanje nazaj ali desno za previjanje naprej.

- 💡 Lahko pa tudi tapnete  ali .

### Prilagajanje glasnosti predvajanja videoposnetka



- Pritisnite tipko za glasnost.

### Skupna raba videoposnetka

- 1 V galeriji odprite album, v katerem je videoposnetek.
- 2 Dvakrat pritisnite .
- 3 Označite videoposnetek ali videoposnetke, ki jih želite dati v skupno rabo.
- 4 Pritisnite .
- 5 Tapnite **Souporaba**.
- 6 V meniju, ki se odpre, tapnite program, ki ga želite uporabiti za skupno rabo izbranega videoposnetka.

- ! Elementov, ki so zaščiteni z avtorskimi pravicami, morda ne bo mogoče kopirati, poslati ali prenesti. Prav tako morda ne boste mogli poslati nekaterih elementov, če je datoteka prevelika.

### Brisanje videoposnetka

- 1 V Galeriji odprite album, ki vsebuje videoposnetek.
- 2 Dvakrat pritisnite .
- 3 Označite videoposnetek ali videoposnetke, ki jih želite izbrisati.
- 4 Pritisnite .
- 5 Tapnite **Izbriši**.
- 6 V pogovornem oknu, ki se odpre, tapnite **Izbriši**.

### Program Touchnote™

Program Touchnote™ omogoča pošiljanje pravih razglednic s telefonom. Ko napišete svojo osebno razglednico, tako da kombinirate fotografijo iz albuma kamere in besedilo, preprosto vnesite poštni naslov, da se razglednica natisne in pošlje.

- ! Uporaba storitve Touchnote™ ni brezplačna.

### Odpiranje programa Touchnote™

- 1 Na začetnem zaslonu Začetni zaslon tapnite .
- 2 Tapnite **Opomba na dotik**.

### Pošiljanje razglednice



- 1 V programu Touchnote™ tapnite **Pojdi v moje fotografije**.
- 2 Izberite fotografijo v svojem albumu kamere in tapnite **Nadaljuj**.
- 3 Tapnite polje za besedilo in vnesite sporočilo, potem pa tapnite **Dokončano**.
- 4 Tapnite **Dodaj naslov** in nato **Poznam njihov poštni naslov**. Vnesite naslov, na katerega želite poslati svojo razglednico.
- 5 Preglejte razglednico, potem pa tapnite **Pošlji razglednico**, ko ste pripravljeni na pošiljanje.

# Brezžična tehnologija Bluetooth™

Uporabite funkcijo Bluetooth™ za pošiljanje datotek drugim napravam, ki so združljive z Bluetooth™, ali pa za povezovanje z napravami za prostoročno uporabo. Vključite funkcijo Bluetooth™ v svojem telefonu in ustvarite brezžične povezave z drugimi združljivimi napravami Bluetooth™, na primer računalniki, prostoročno opremo in telefoni. Povezava Bluetooth™ deluje bolje znotraj 10-metrskega dosega brez vmesnih trdnih objektov (sten ipd.). V nekaterih primerih morate ročno povezati svoj telefon z drugimi napravami Bluetooth™. Ne pozabite nastaviti telefona tako, da ga je mogoče odkriti, če želite, da ga zaznajo druge naprave Bluetooth™.

! Interoperabilnost in združljivost naprav Bluetooth™ je različna.

## Vklop funkcije Bluetooth™ in nastavitve vidnosti telefona

- 1 V Začetni zaslon tapnite .
- 2 Poiščite in tapnite **Nastavitve > Brezžič. in druga omrežja**.
- 3 Potrdite potrditveno polje **Bluetooth**. V vrstici stanja se prikaže .
- 4 Tapnite **Nastavitve Bluetooth**.
- 5 Potrdite potrditveno polje **Omogočeno odkrivanje**. Telefon bo naslednjih 120 sekund viden drugim napravam.

## Ime telefona

Svoj telefon lahko poimenujete. To ime se prikaže drugim napravam po tem, ko ste vklopili funkcijo Bluetooth™ in nastavili svoj telefon kot viden.

### Poimenujte svoj telefon

- 1 Prepričajte se, da ste vklopili funkcijo Bluetooth™.
- 2 Ko imate odprt Začetni zaslon, tapnite .
- 3 Poiščite in tapnite **Nastavitve > Brezžič. in druga omrežja > Nastavitve Bluetooth > Ime naprave**.
- 4 Vnesite ime svojega telefona.
- 5 Tapnite **V redu**.

## Seznanjanje telefona z drugo napravo Bluetooth™

Pri seznanjanju telefona z drugo napravo lahko na primer povežete telefon z napravo za prostoročno uporabo Bluetooth™ ali avtomobilskim paketom Bluetooth™ in uporabljate te naprave za klicanje ter sprejemanje klicev.

Ko povežete telefon z napravo Bluetooth™, si bo telefon zapomnil to seznanjanje. Ko seznanjate telefon z napravo Bluetooth™, boste morda morali vnesti geslo. Telefon bo samodejno poskusil z generičnim geslom 0000. Če to ne deluje, preberite dokumentacijo naprave Bluetooth™ in poiščite geslo. Ko naslednjič vzpostavite povezavo s seznanjeno napravo Bluetooth™, vam ni treba znova vnesti gesla.

Pri nekaterih napravah Bluetooth™, na primer večini slušalk Bluetooth™, morate napravo seznaniti in še povezati.

Telefon lahko seznanite z različnimi napravami Bluetooth™, vendar lahko hkrati vzpostavite povezavo samo z enim profilom Bluetooth™.



## Seznanjanje telefona z drugo napravo Bluetooth™

- 1 Ko imate odprt Začetni zaslon, tapnite .
  - 2 Poiščite in tapnite **Nastavitve > Brezžič. in druga omrežja > Nastavitve Bluetooth.**
  - 3 Tapnite **Poišči naprave.** Najdene naprave Bluetooth™ so navedene pod **Naprave Bluetooth.**
  - 4 Tapnite napravo Bluetooth™, ki jo želite seznaniti s telefonom.
  - 5 Po potrebi vnesite geslo.
  - 6 Telefon in naprava Bluetooth™ sta seznanjena. Preden lahko začnete uporabljati nekatere naprave, jih morate povezati. Stanje seznanjenja in povezave je prikazano na seznamu **Naprave Bluetooth** pod imenom naprave Bluetooth™.
- ! Poskrbite, da ima naprava, ki jo želite seznaniti s telefonom, vključeno funkcijo Bluetooth™ in da je vključena vidnost te funkcije.

## Vzpostavljanje povezave med telefonom in drugo napravo Bluetooth™

- ! Nekatero napravo Bluetooth™, denimo večina slušalk Bluetooth™, zahtevajo, da se z drugimi napravami Bluetooth™ najprej seznanite in nato z njimi vzpostavite povezavo ter tako zagotovite uspešno povezavo.
- 1 Ko imate odprt Začetni zaslon, tapnite .
  - 2 Poiščite in tapnite **Nastavitve > Brezžič. in druga omrežja > Nastavitve Bluetooth.**
  - 3 Na seznamu **Naprave Bluetooth** tapnite napravo Bluetooth™, s katero želite vzpostaviti povezavo.

## Preklic seznanjanja z napravo Bluetooth™

- 1 Na začetnem zaslonu Začetni zaslon tapnite .
- 2 Poiščite in tapnite **Nastavitve > Brezžič. in druga omrežja > Nastavitve Bluetooth.**
- 3 Na seznamu **Naprave Bluetooth** se dotaknite in pridržite ime naprave Bluetooth™, ki ima vzpostavljeno povezavo.
- 4 Tapnite **Onemogoči seznanjanje z napravo.**

## Pošiljanje in prejemanje predmetov s pomočjo tehnologije Bluetooth™



Souporaba predmetov z drugimi napravami, ki podpirajo Bluetooth™, kot npr. telefoni ali računalniki. S pomočjo funkcije Bluetooth™ lahko prejimate in pošiljate različne vrste predmetov, kot npr.:

- Fotografije in videoposnetke
- Glasbo in ostale zvočne datoteke
- Imenik
- Spletne strani

## Pošiljanje predmetov s pomočjo Bluetooth™

- 1 **Naprava za prejemanje:** Poskrbite, da ima naprava, na katero želite poslati predmet, Bluetooth™ vključen in da je v vidnem načinu.
- 2 Na svojem telefonu odprite aplikacijo, ki vsebuje predmet, ki ga želite poslati, ter se premaknite do njega.
- 3 Glede na aplikacijo in predmet, ki ga želite poslati, se boste morda morali npr. dotakniti in pridržati predmeta, ga odpreti ali pa pritisniti . Obstajajo lahko tudi drugi načini pošiljanja predmeta.
- 4 Izberite menijski element za souporabo ali pošiljanje.
- 5 V prikazanem meniju izberite **Bluetooth.**
- 6 Vklopite Bluetooth™, če vas telefon pozove k temu.
- 7 Pod možnostjo **Naprave Bluetooth** tapnite ime naprave za prejemanje.
- 8 **Naprava za prejemanje:** Po potrebi dovolite povezavo.
- 9 Če ste pozvani, vnesite enako kodo na obeh napravah ali pa potrdite predlagano kodo.
- 10 **Naprava za prejemanje:** Sprejmite dohodni predmet.

## Prejemanje predmetov s pomočjo Bluetooth™

- 1 Na začetnem zaslonu Začetni zaslon tapnite .
  - 2 Poiščite in tapnite **Nastavitve > Brezžič. in druga omrežja**.
  - 3 Potrdite potrditveno polje **Bluetooth**. V vrstici stanja se prikaže .
  - 4 Tapnite **Nastavitve Bluetooth**.
  - 5 Potrdite potrditveno polje **Omogočeno odkrivanje**. Telefon bo naslednjih 120 sekund viden drugim napravam.
  - 6 **Naprava za pošiljanje**: Pošljite enega ali več predmetov na svoj telefon s pomočjo Bluetooth™.
  - 7 Če ste pozvani, vnesite enako kodo na obeh napravah ali pa potrdite predlagano kodo.
  - 8 Ko vas telefon obvesti o prihajajoči datoteki, povlecite vrstico stanja navzdol in tapnite obvestilo za sprejem prenosa datoteke.
  - 9 Tapnite **Sprejmi** za začetek prenosa datoteke.
  - 10 Če si želite ogledati napredek prenosa, povlecite vrstico stanja navzdol.
  - 11 Če želite prejeti predmet odpreti takoj, povlecite vrstico stanja navzdol in tapnite ustrezno obvestilo.
- ! Če želite prejemati predmete z uporabo brezžične tehnologije Bluetooth™, morate imeti v telefon vstavljen pomnilniško kartico.

# Povezava vašega telefona in računalnika

Povežite svoj telefon z računalnikom in začnite prenašati slike, glasbo in druge datoteke. Najpreprostejši način za vzpostavljanje povezave je s kablom USB ali brezžično tehnologijo Bluetooth.

Ko povežete telefon in računalnik s kablom USB, se pojavi sporočilo, ki vas poziva, da na računalnik namestite program PC Companion. S programom PC Companion lažje dostopate do dodatnih programov za prenos in urejanje predstavnostnih datotek, posodabljate telefon in drugo.

- ! Morda med računalnikom in telefonom ne boste mogli prenesti nekaterega materiala, ki je zaščiten z avtorskimi pravicami.

## Prenos in upravljanje vsebine s kablom USB

Uporabite povezavo s kablom USB med računalnikom in telefonom za enostaven prenos in upravljanje datotek. Ko napravi povežete, lahko povlečete in spustite datoteke iz ene naprave v drugo v raziskovalcu datotek v računalniku. Če prenašate glasbo, videoposnetke, slike ali druge datoteke na telefon, je najbolje, da uporabite program Media Go™ v računalniku. MediaGo™ pretvori večpredstavnostne datoteke tako, da jih lahko uporabite v telefonu.

### Premikanje vsebine med telefonom in računalnikom s kablom USB

- 1 Vzpostavite povezavo med telefonom in računalnikom s kablom USB.
- 2 **Telefon:** V vrstici stanja se pojavi **Povezano v nač. pren. predstav.**
- 3 **Računalnik:** Odprite program Raziskovalec (Microsoft® Windows® Explorer) na namizju in počakajte, da se v programu prikaže pomnilniška kartica telefona kot zunanji disk.
- 4 **Računalnik:** Povlecite in spustite zelene datoteke iz telefona v računalnik in obratno.

## Načini povezav USB

Dva najbolj običajna načina za souporabo podatkov med telefonom in drugimi napravami s kablom USB sta protokol za prenos predstavnosti (MTP) in shranjevanje podatkov (MSC).

- **Način za prenos predstavnosti (MTP)** – najbolj običajen protokol za komunikacijo z računalniki z operacijskim sistemom Windows. Ta način je običajno omogočen privzeto.
- **Način shranjevanja podatkov (MSC)** – najbolj običajen način za vzpostavljanje povezave s telefonom in predstavnostnimi napravami, kot so televizorji, kompleti za avto in računalniki z operacijskimi sistemi Mac OS/Linux, ki ne podpirajo načina MTP.

### Nastavljanje shranjevanja podatkov kot privzeti način povezave USB

- 1 Ko imate odprt Začetni zaslon, tapnite .
  - 2 Poiščite in tapnite **Nastavitve > Sony Ericsson > Povezljivost > Način povez. prek USB.**
  - 3 Tapnite **Način shranjevanja podatkov (MSC).**
  - 4 Tapnite **V redu.**
- ! Protokol MTP (Media Transfer Protocol) je po navadi nastavljen kot privzeti način povezave USB. Ko shranjevanje podatkov nastavite kot privzeti način povezave USB, se potrditveno polje **Samod. povezava v NSP** samodejno potrdi in vam ga ni treba aktivirati ročno.

### Povezovanje telefona z računalnikom z načinom shranjevanja podatkov

- 1 Vzpostavite povezavo med telefonom in računalnikom s kablom USB.
- 2 Vrstico stanja povlecite navzdol.
- 3 Tapnite **Priključite telefon > Priklj. pomniln. kart. telef..**

## Odklapanje kabla USB v načinu shranjevanje podatkov

- ! Ne odklopite kabla USB, ko poteka prenašanje vsebin, saj lahko s tem poškodujete vsebino.
  - 1 **Računalnik:** Uporabite funkcijo *Safely Remove Hardware* in tako onemogočite povezavo kabla USB.
  - 2 **Telefon:** Vrstico stanja povlecite navzdol.
  - 3 Tapnite **Pomn. kart. telef. je priključena**.
  - 4 Tapnite **Odstranitev** v zaslону, ki se odpre.
  - 5 Odklopite kabel USB iz obeh naprav.
- ! Navodila za računalnik se lahko drugačna, odvisno od vašega operacijskega sistema. Če želite več informacij, glejte dokumentacijo za nameščeni operacijski sistem.

## Prenašanje datotek z načinom za prenos predstavnosti prek omrežja Wi-Fi®

Datoteke lahko med telefonom in drugimi napravami, ki so združljive z načinom za prenos predstavnosti (MTP), na primer računalnikom, prenašate prek povezave Wi-Fi®. Pred vzpostavljanjem povezave morate napravi najprej seznaniti. Če glasbo, videoposnetke, slike ali druge predstavnostne datoteke prenašate med telefonom in računalnikom, je najbolje, da uporabite program Media Go™ v računalniku. MediaGo™ pretvori večpredstavnostne datoteke tako, da jih lahko uporabite v telefonu.

- 💡 Če želite uporabiti to funkcijo, potrebujete napravo Wi-Fi®, ki podpira prenos predstavnosti, na primer računalnik z operacijskim sistemom Microsoft® Windows Vista® ali Windows® 7.

### Brezžično seznanjanje telefona z računalnikom z načinom za prenos predstavnosti

- 1 Prepričajte se, da je na telefonu način za prenos predstavnosti vklopljen. Običajno je že privzeto omogočen.
  - 2 Telefon povežite z računalnikom prek kabla USB.
  - 3 **Računalnik:** Ko se na zaslonu prikaže ime telefona, kliknite *Konfiguracija omrežja* in sledite navodilom za seznanjanje računalnika.
  - 4 Ko končate seznanjanje, kabel USB odklopite iz obeh naprav.
- ! Zgornja navodila veljajo le, če je v računalniku nameščen operacijski sistem Windows® 7, računalnik pa je prek omrežnega kabla povezan z dostopno točko Wi-Fi®.

### Vzpostavljanje brezžične povezave med seznanjenimi napravami v načinu za prenos predstavnosti

- 1 Prepričajte se, da je na telefonu način za prenos predstavnosti vklopljen. Običajno je že privzeto omogočen.
  - 2 Ko imate odprt Začetni zaslon, tapnite .
  - 3 Poiščite in tapnite **Nastavitve > Sony Ericsson > Povezljivost**.
  - 4 Na seznamu **Zaup. vred. naprav. za brezž. prenos predst.** tapnite seznanjeno napravo, s katero želite vzpostaviti povezavo.
  - 5 Tapnite **Poveži**.
- ! Prepričajte se, da je na telefonu vklopljena funkcija Wi-Fi®.

### Prekinitev brezžične povezave med seznanjenimi napravami v načinu za prenos predstavnosti

- 1 Ko imate odprt Začetni zaslon, tapnite .
- 2 Poiščite in tapnite **Nastavitve > Sony Ericsson > Povezljivost**.
- 3 Na seznamu **Zaup. vred. naprav. za brezž. prenos predst.** tapnite seznanjeno napravo, katere povezavo želite prekiniti.
- 4 Tapnite **Odstranitev**.

## Odstranjevanje seznanitve z drugo napravo

- 1 Ko imate odprt Začetni zaslon, tapnite .
- 2 Poiščite in tapnite **Nastavitve** > **Sony Ericsson** > **Povezljivost**.
- 3 Odstranite seznanjeno napravo, ki jo želite odstraniti.
- 4 Tapnite **Pozabi**.

## PC Companion

PC Companion vam omogoča dostop do dodatnih funkcij in storitev, ki so povezane s telefonom, ter njihovo uporabo, da lahko prenašate glasbo, videoposnetke in slike. Telefon lahko tudi posodobite z najnovejšo programsko opremo.

Če želite uporabljati program PC Companion, potrebujete računalnik, v katerem je nameščen eden od spodnjih operacijskih sistemov:

- Microsoft® Windows® 7
- Microsoft® Windows Vista®
- Microsoft® Windows® XP, servisni paket SP3 ali novejši

Če želite namestiti in uporabljati PC Companion, povežite telefon in računalnik s kablom USB.

### Nameščanje programa PC Companion v računalnik

- 1 Vzpostavite povezavo med telefonom in računalnikom prek kabla USB.
  - 2 **Telefon:** V oknu za namestitev programa PC Companion tapnite **Namesti**.
  - 3 **Računalnik:** Program PC Companion se čez nekaj sekund samodejno zažene. Če želite namestiti program PC Companion, sledite navodilom na zaslonu.
-  Namestitveni program programa PC companion je na telefonu privzeto omogočen. To možnost lahko onemogočite v nastavitvah telefona.

### Zagon programa PC Companion

- 1 Vzpostavite povezavo med telefonom in računalnikom s kablom USB.
  - 2 **Telefon:** V vrstici stanja se pojavi **Povezano v nač. pren. predstav.**
  - 3 **Računalnik:** Program PC Companion se čez nekaj sekund samodejno zažene v računalniku.
-  Če se program PC Companion ne zažene samodejno, ga lahko zaženete v meniju Start v svojem računalniku.

## Media Go™

Računalniški program Media Go™ omogoča prenos in upravljanje večpredstavnostne vsebine v telefonu in računalniku. Program Media Go™ namestite iz programa PC Companion. Če želite več informacij, glejte *PC Companion* na strani 101.

Če želite uporabljati program Media Go™, potrebujete enega od teh operacijskih sistemov:

- Microsoft® Windows® 7
- Microsoft® Windows Vista®
- Microsoft® Windows® XP, servisni paket SP3 ali novejši

Če želite prenašati datoteke med programom Media Go™ in telefonom, morate telefon in računalnik najprej povezati s kablom USB. Prav tako morate v telefonu omogočiti možnost povezave z računalnikom. Če želite več informacij, glejte *Premikanje vsebine med telefonom in računalnikom s kablom USB* na strani 99.

-  Če želite izvedeti več o uporabi programa Media Go™, glejte pomoč v glavnem meniju programa Media Go™.

### Prenašanje vsebin s programom Media Go™

- 1 Vzpostavite povezavo med telefonom in računalnikom s kablom USB.
  - 2 **Telefon:** V vrstici stanja se pojavi **Povezano v nač. pren. predstavn..**
  - 3 **Računalnik:** Program PC Companion se zažene samodejno. V programu PC Companion kliknite *Media Go* za zagon programa Media Go™. Včasih morate počakati, da se Media Go™ namesti.
  - 4 Povlecite in spustite datoteke med računalnikom in telefonom z vmesnikom Media Go.
- ! Media Go™ lahko prenesete tudi s spletne strani [www.sonyericsson.com/support](http://www.sonyericsson.com/support).

# Storitve za določanje položaja

Uporabite telefon in ugotovite, kje ste. Obstajata dve metodi: GPS ali brezžična omrežja. Če želite le približen položaj in če ga želite hitro, je najbolje, da omogočite brezžična omrežja. Če želite natančen položaj in imate neoviran pogled v nebo, omogočite GPS. Lahko tudi omogočite obe možnosti in tako zagotovite najdbo vašega položaja tudi v primeru šibkega omrežja.

- ! Družba Sony Ericsson ne jamči za točnost katere koli storitve za določanje položaja, vključno s storitvami za navigacijo, vendar ne omejeno nanje.

## Omogočanje sistema GPS

- 1 Na začetnem zaslonu tapnite .
- 2 Tapnite **Nastavitve** > **Mesto in varnost**.
- 3 Potrdite potrditveno polje **Uporabi satelite GPS**.

## Omogočanje brezžičnih omrežij

- 1 Na začetnem zaslonu tapnite .
- 2 Tapnite **Nastavitve** > **Mesto in varnost**.
- 3 Potrdite potrditveno polje **Uporabi brezž. omrež..**

## Uporaba funkcije GPS

Telefon je opremljen s sprejemnikom GPS (globalni sistem za določanje položaja), ki uporablja satelitske signale za izračun vašega položaja.

- ! Kadar uporabljate funkcije, s katerimi sprejemnik GPS išče vaš položaj, se prepričajte, da med vami in nebom ni ovir.

## Kako do najboljše zmogljivosti

Ko GPS uporabite prvič, lahko traja tudi 5 do 10 minut, preden naprava najde vaš položaj. Za pomoč pri iskanju se prepričajte, da imate prost pogled na nebo. Stojte pri miru in ne prekrivajte antene za GPS (označeno na sliki). Signali GPS lahko prodrejo skozi oblake in plastiko, ne pa skozi večino masivnih objektov, kot so zgradbe in gore. Če naprava položaja ne najde po nekaj minutah, se premaknite na drugo mesto.

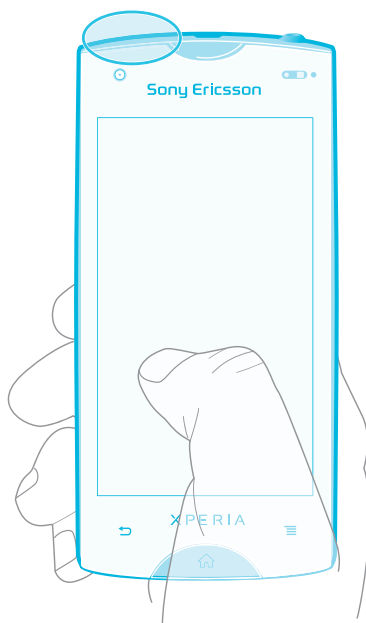

## Google Zemljevidi™

Sledite svoji trenutni lokaciji, prikažite promet v realnem času ter prejmite podrobna navodila do cilja. Preden se podate na pot, lahko na pomnilniško kartico prenesete in shranite zemljevide, ter se tako izognete visokim stroškom gostovanja.

- ! Če želite uporabljati program Google Zemljevidi™, potrebujete internetno povezavo. Morda boste morali pri vzpostavljanju internetne povezave prek telefona plačati dodatne stroške za podatkovno povezavo. Če želite več informacij, se obrnite na svojega omrežnega operaterja. Program Google Zemljevidi™ morda ni na voljo na vsakem tržišču, v vsaki državi ali v vsaki regiji.

### Uporaba programa Google Maps™

- 1 Na začetnem zaslonu Začetni zaslon tapnite .
  - 2 Poiščite in tapnite **Maps**.
- ! Če želite uporabljati svoj položaj, v možnostih **Nastavitve > Mesto in varnost** omogočite vsaj enega izmed načinov določanja položaja.

### Več informacij o programu Google Maps™

- Med uporabo **Maps** pritisnite , nato pa tapnite **Več > Pomoč**.

## Ogled položajev vaših prijateljev s storitvijo Google Latitude™

Pridružite se storitvi Google Latitude™ in si oglejte položaje svojih prijateljev na zemljevidu ter z njimi delite svoj položaj in druge informacije.

## Pridobivanje napotkov za vožnjo

Program Google Maps™ vam lahko ponudi napotke za potovanje peš, z javnim prevozom ali z avtom. Na začetni zaslon lahko dodate bližnjico do določenega cilja; tako se jo lahko enostavno dotaknete in kjerkoli pridobite napotke za potovanje do tiste lokacije.

Ko pregledujete karto, imate vzpostavljeno povezavo z internetom in na vaš telefon se prenašajo podatki. Preden se podate na pot, lahko na pomnilniško kartico prenesete in shranite zemljevide, ter se tako izognete visokim stroškom gostovanja.

- ! Sony Ericsson ne jamči za točnost katere koli storitve usmerjanja.

## Uporaba programa Navigacija

Pridobite navodila (zavoj za zavojem) za potovanje do zelenega kraja. Navodila so izgovorjena in izpisana na zaslonu.

- ! Navigacija morda ni na voljo na vseh tržiščih.

### Zagon navigacije

- 1 Na začetnem zaslonu tapnite .
- 2 Poiščite in tapnite **Navigacija**.

## Uporaba programa Wisepilot™

Pridobite glasovna navodila (zavoj za zavojem) za potovanje do zelenega kraja. Prav tako lahko upravljate potovanja in delite poti in kraje s prijatelji prek sporočil SMS ter storitev Twitter™ ali Facebook™.

- ! Program Wisepilot™ morda ni na voljo na vsakem tržišču. Če želite več informacij, vključno z navodili za uporabo programa Wisepilot, obiščite spletno mesto [www.sonyericsson.wisepilot.com](http://www.sonyericsson.wisepilot.com).

### Zagon programa Wisepilot™

- 1 Na začetnem zaslonu Začetni zaslon tapnite .
- 2 Poiščite in tapnite **Wisepilot**.



# Zaklepanje in zaščita telefona

## Številka IMEI

Vsak telefon ima edinstveno številko IMEI (International Mobile Equipment Identity). Shranite to številko. Če vam ukradejo telefon, lahko vaš operater uporabi vašo številko IMEI za preprečitev dostopa do omrežja v vaši državi.

### Ogled številke IMEI

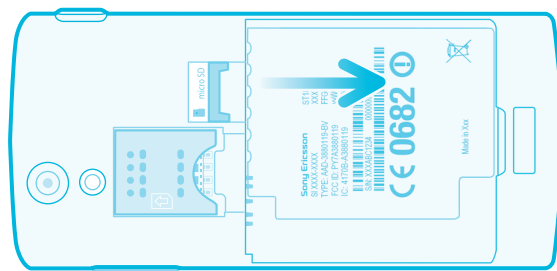

- 1 Izklopite telefon, odstranite pokrovček baterije in baterijo.
- 2 Na nalepki poiščite število s 15. do 17. števkami. Prvih 15 števk predstavlja številko IMEI.

### Ogled številke IMEI v telefonu

- 1 Na začetnem zaslonu Začetni zaslon tapnite .
- 2 Poiščite in tapnite **Nastavitve > O telefonu > Stanje**.
- 3 Pomaknite se do **IMEI**, da prikazete številko **IMEI**.

## Zaščita kartice SIM

Z zaklepanjem kartice SIM zaščitite samo svojo naročnino. Telefon bo še vedno deloval z novo kartico SIM. Če je zaklepanje kartice SIM vklopljeno, morate vnesti kodo PIN (osebna identifikacijska številka). Če vnesete nepravilno kodo PIN večkrat, kot je to dovoljeno, bo vaša kartica SIM blokirana. Vnesti morate kodo PUK (osebni ključ za deblokiranje) in nato novo kodo PIN. Kode PIN, PIN2 in PUK dobite pri operaterju.

### Omogočanje zaklepanja kartice SIM s kodo PIN

- 1 Na začetnem zaslonu Začetni zaslon tapnite .
- 2 Poiščite in tapnite **Nastavitve > Mesto in varnost > Nast. zaklepanja kartice SIM > Zaklepanje kartice SIM**.
- 3 Vnesite kodo PIN za kartico SIM in tapnite **V redu**.

### Spreminjanje kode PIN za kartico SIM

- 1 Na začetnem zaslonu Začetni zaslon tapnite .
- 2 Poiščite in tapnite **Nastavitve > Mesto in varnost > Nast. zaklepanja kartice SIM > Spremeni PIN kart. SIM**.
- 3 Vnesite prejšnjo kodo PIN za kartico SIM in tapnite **V redu**.
- 4 Vnesite novo kodo PIN za kartico SIM in tapnite **V redu**.
- 5 Ponovno vtipkajte novo kodo PIN za kartico SIM in tapnite **V redu**.

### Spreminjanje kode PIN2 za kartico SIM

- 1 Na začetnem zaslonu Začetni zaslon tapnite .
- 2 Poiščite in tapnite **Nastavitve > Klicne nastavitve > Številke za predpis. klice > Spremeni PIN2**.
- 3 Vnesite prejšnjo kodo PIN2 za kartico SIM in tapnite **V redu**.
- 4 Vnesite novo kodo PIN2 za kartico SIM in tapnite **V redu**.
- 5 Potrdite novo kodo PIN2 in tapnite **V redu**.

### Odblokiranje zaklenjene kartice SIM

- 1 Ko se prikaže **Vaša kartica SIM je zaklenjena s kodo PUK. Vnesite kodo PUK, da jo odklenete.**, vnesite kodo PUK in tapnite **V redu**.
  - 2 Vnesite novo kodo PIN in tapnite **V redu**.
  - 3 Ponovite novo kodo PIN in tapnite **V redu**.
- ! Če prevečkrat vnesete nepravilno kodo PUK, bo kartica SIM blokirana. Nato se boste morali za pridobitev nove kartice SIM obrniti na ponudnika storitev.

## Zaklepanje zaslona

### Nastavljanje zaklepanja zaslona

- 1 Ko imate odprt Začetni zaslon, tapnite  > **Nastavitve > Mesto in varnost > Nastavitev zaklep. zaslona.**
  - 2 Izberite eno od možnosti.
- 💡 Zelo pomembno je, da si zapomnite vzorec, PIN ali geslo za odklepanje zaslona. Če pozabite te informacije, morda ne boste mogli obnoviti pomembnih podatkov, kot so imenik in sporočila. Za več informacij se obrnite na službo za pomoč strankam družbe Sony Ericsson .

### Ustvarjanje zaporedja za odklepanje zaslona

- 1 Na začetnem zaslonu Začetni zaslon tapnite .
- 2 Poiščite in tapnite **Nastavitve > Mesto in varnost > Nastavitev zaklep. zaslona > Zaporedje.**
- 3 Sledite navodilom v telefonu. Prikaže se vprašanje za varnost, s katerim boste lahko odklenili telefon, če pozabite vzorec za odklepanje zaslona.

### Odklepanje zaslona z zaporedjem za odklepanje

- 1 Vklop zaslona.
  - 2 Potegnite svoj vzorec za odklepanje zaslona.
- ! Če je petkrat zaporedoma zavržen vzorec za odklepanje, ki ga narišete na zaslonu, lahko počakate 30 sekund in poskusite znova ali pa odgovorite na izbrano varnostno vprašanje.

### Spreminjanje zaporedja za odklepanje zaslona

- 1 Na začetnem zaslonu Začetni zaslon tapnite .
- 2 Poiščite in tapnite **Nastavitve > Mesto in varnost > Spremeni zaklepanje zaslona.**
- 3 Sledite navodilom v telefonu.

### Onemogočanje vzorca za odklepanje zaslona

- 1 Na začetnem zaslonu tapnite  > **Nastavitve > Mesto in varnost > Spremeni zaklepanje zaslona.**
- 2 Narišite vzorec za odklepanje zaslona.
- 3 Tapnite **Brez.**

### Ustvarjanje PIN za odklepanje zaslona

- 1 Na začetnem zaslonu tapnite  > **Nastavitve > Mesto in varnost > Nastavitev zaklep. zaslona > PIN.**
- 2 Vnesite številčno kodo PIN in tapnite **Nadaljuj.**
- 3 Potrdite PIN in tapnite **V redu.**

### Onemogočanje PIN za odklepanje zaslona

- 1 Ko imate odprt Začetni zaslon, tapnite  > **Nastavitve > Mesto in varnost > Spremeni zaklepanje zaslona.**
- 2 Vnesite PIN in tapnite **Nadaljuj.**
- 3 Tapnite **Brez.**

### Ustvarjanje gesla za zaklep zaslona

- 1 Ko imate odprt Začetni zaslon, tapnite  > **Nastavitve** > **Mesto in varnost** > **Nastavitev zaklep. zaslona** > **Geslo**.
- 2 Vnesite geslo. Geslo mora vsebovati vsaj eno črko in mora biti dolgo vsaj štiri znake.
- 3 Tapnite **Nadaljuj**.
- 4 Potrdite svoje geslo in tapnite **V redu**.

### Onemogočanje gesla za odklepanje zaslona

- 1 Ko imate odprt Začetni zaslon, tapnite  > **Nastavitve** > **Mesto in varnost** > **Spremeni zaklepanje zaslona**.
- 2 Vnesite geslo in tapnite **Nadaljuj**.
- 3 Tapnite **Brez**.

# Posodabljanje telefona

Če želite zagotoviti najboljšo učinkovitost delovanja in pridobiti najnovejše izboljšave, telefon posodablajte z najnovejšimi različicami programske opreme. S programom središča za posodobitve posodobitve prenesite neposredno v telefon. Posodobitve lahko izvajate samodejno ali ročno, prek povezav 2G in 3G, ali prek omrežja Wi-Fi®.

Posodobitve zažene lahko tudi tako, da v računalniku uporabite program PC Companion. Telefon s kablom USB priključite na računalnik, program PC Companion pa vas bo vodil skozi celoten postopek.



- ! Morda boste morali pri vzpostavljanju internetne povezave prek telefona plačati dodatne stroške za podatkovno povezavo. Če želite več informacij, se obrnite na svojega omrežnega operaterja.

## Brezžično posodabljanje telefona

### Ročni prenos posodobitev programske opreme

- 1 Ko imate odprt začetni zaslon, tapnite .
- 2 Poiščite in tapnite **Update center**.
- 3 Izberite zeleno možnost posodobitve programa ali sistema in sledite navodilom na zaslonu.

### Vklop samodejnih posodobitev programske opreme

- 1 Ko imate odprt začetni zaslon, tapnite .
- 2 Poiščite in tapnite **Update center**.
- 3 Pritisnite , nato pa tapnite **Nastavitve**.
- 4 Označite potrditveno polje **Samodejno posodabljanje**.

- 💡 Ko nastavite funkcijo **Samodejno posodabljanje**, se v vrstici stanja prikazuje obvestilo o posodobitvah programov ali sistema.

## Posodabljanje telefona prek povezave s kablom USB

Nekatere posodobitve niso na voljo za brezžičen prenos. Na takšne posodobitve vas opozori obvestilo v vrstici stanja. Če želite začeti takšno posodobitev programske opreme, morate uporabiti program PC Companion v računalniku. Prav tako morate telefon na računalnik priključiti s kablom USB. Program PC Companion lahko prenesete s spletnega mesta [www.sonyericsson.com](http://www.sonyericsson.com).

### Prenos programa PC Companion v telefon

- 1 Vzpostavite povezavo med telefonom in računalnikom s kablom USB.
- 2 Ko vas sistem pozove, sledite navodilom na telefonu, da zaženete namestitev programa PC Companion v računalniku.

- 💡 Program PC Companion lahko prenesete s spletnega mesta [www.sonyericsson.com/support](http://www.sonyericsson.com/support).

### Prenos posodobitev programske opreme prek povezave s kablom USB

- 1 Prepričajte se, da imate v računalniku nameščen program PC Companion.
- 2 Vzpostavite povezavo med telefonom in računalnikom prek kabla USB.
- 3 **Računalnik:** Zaženite program PC Companion. Čez nekaj trenutkov program PC Companion zazna telefon in začne iskati novo programsko opremo za telefon.
- 4 Ko se v vrstici stanja prikažejo obvestila, sledite navodilom na zaslonu in izvedite ustrezne posodobitve programske opreme.

# Pregled nastavitv zaslona

Spoznajte nastavitve telefona, da jih boste lahko prilagodili po svojem okusu.

<b>Brezžič. in druga omrežja</b>	Upravljajte brezžične povezave in nastavitve povezav
<b>Klicne nastavitve</b>	Konfigurirajte nastavitve poslušanja in upravljanja npr. telefonskega predala.
<b>Zvok</b>	Konfigurirajte način zvonjenja, vibriranja ali drugega opozarjanja pri prejemanju komunikacij. Te nastavitve lahko uporabite tudi za nastavitve glasnosti glasbe ali ostalih zvočnih datotek ter za nekatere sorodne nastavitve.
<b>Zaslon</b>	Izberite za preklon postavitev zaslona ob vrtenju telefona ali nastavite svetlost zaslona
<b>Mesto in varnost</b>	Nastavite nastavitve navigacije in zaščitite oz. zaklenite telefon z različnimi gesli
<b>Aplikacije</b>	Upravljajte in odstranjujte nameščene programe
<b>Računi in sinhronizacija</b>	Omogočite samodejno sinhronizacijo programov in jim dovolite sinhronizacijo podatkov v ozadju, tudi če niste aktivni
<b>Zasebnost</b>	Upravljajte osebne podatke, povrnite nastavitve in ostale podatke pri nameščanju programa ter izbrišite vse osebne podatke iz notranjega pomnilnika
<b>Pomnilnik</b>	Preverite razpoložljiv prostor na notranjem pomnilniku telefona ter na kartici SD. Kartico SD lahko tudi izbrišete, ali pa jo izpnete za varno odstranitev
<b>Jezik in tipkovnica</b>	Izberite jezik telefona in prilagodite možnosti vnosa besedila
<b>Glas. vnos in predvajanje</b>	Konfigurirajte funkcijo glasovnega vnosa za vnašanje besedila z govorom
<b>Dostopnost</b>	Omogočite nameščene programe za osebe s posebnimi potrebami in prilagodite sorodne nastavitve
<b>Datum in čas</b>	Nastavite čas in datum ali izberite uporabo vrednosti iz omrežja. Izberite prednostno obliko zapisa datuma in časa
<b>O telefonu</b>	Prikažite informacije o telefonu, npr. številko modela, različico vgrajene programske opreme ter stanje baterije

# Pregled ikon

## Ikone stanja

Na zaslonu se lahko prikažejo te ikone stanja:

	Moč signala
	Ni signala
	Gostovanje
	Omrežje GPRS je na voljo
	Tehnologija EDGE je na voljo
	Omrežje 3G je na voljo
	Pošiljanje in prenos podatkov GPRS
	Pošiljanje in prenos podatkov EDGE
	Pošiljanje in prenos podatkov 3G
	Stanje baterije
	Baterija se polni
	Sprejemnik GPS je vklopljen
	Način letenja je vklopljen
	Funkcija Bluetooth™ je aktivirana
	Vzpostavljena je povezava z drugo napravo Bluetooth™
	Kartica SIM ni vstavljena
	Mikrofon je izključen
	Zvočnik je vključen
	Tihi način
	Način opozarjanja z vibriranjem
	Nastavljen je alarm
	Poteka sinhronizacija
	Težava s prijavo ali sinhronizacijo
	Povezava Wi-Fi® je omogočena in brezžična omrežja so na voljo

## Ikone obvestil



Na zaslonu se lahko prikažejo te ikone obvestil:

	Novo e-poštno sporočilo
	Novo besedilno sporočilo ali večpredstavnostno sporočilo
	Novo sporočilo v telefonskem predalu
	Prihajajoči dogodek v koledarju
	Predvaja se skladba
	Telefon je z računalnikom povezan prek kabla USB
	Opozorilno sporočilo
	Sporočilo o napaki
	Neodgovorjen klic
	Poteka klic
	Zadržani klic
	Vklop posredovanja klicev
	Na voljo so posodobitve programske opreme
	Prenašanje podatkov
	Prenašanje podatkov v strežnik
	Več (neprikazanih) obvestil

# Pregled programov

	<b>Alarmi</b>	Nastavljanje alarma
	<b>Brskalnik</b>	Brskanje po spletu in prenos novih programov ter datotek
	<b>Kalkulator</b>	Izvajanje osnovnih izračunov
	<b>Koledar</b>	Spremljanje sestankov
	<b>Kamera</b>	Snemanje fotografij in videoizrezkov
	<b>Imenik</b>	Spremljanje prijateljev in sodelavcev
	<b>Nadzornik podatkov</b>	Sledenje podatkovnemu prometu
	<b>Prenosi</b>	Dostop do prenesenih programov
	<b>E-pošta</b>	Pošiljanje in prejemanje e-poštnih sporočil
	<b>FM-radio</b>	Poslušanje radia v telefonu
	<b>Galerija</b>	Ogled slik in fotografij
	<b>Gmail™</b>	E-poštni program, ki podpira Gmail™
	<b>Google Iskanje</b>	Iskanje informacij v telefonu in spletu
	<b>Latitude</b>	Ogled lokacij vaših prijateljev na zemljevidih in sporočanje vaše lokacije in drugih informacij prijateljem
	<b>Maps</b>	Ogled trenutnega položaja, iskanje drugih položajev in izračun poti
	<b>Market</b>	Obisk trgovine Android Market™ in prenos brezplačnih in plačljivih programov za telefon
	<b>Povezane naprave</b>	Souporaba predstavnostnih datotek z drugimi napravami prek skupne povezave Wi-Fi®
	<b>Sporočanje</b>	Pošiljanje in prejemanje sporočil SMS ter MMS
	<b>Glasba</b>	Predvajanje glasbe in seznamov predvajanja
	<b>Navigacija</b>	Navigacija s pomočjo govornih navodil za vsak zavoj
	<b>News and Weather</b>	Pregled novic in vremenskih napovedi
	<b>Telefon</b>	Klicanje in sprejemanje klicev, preklapljanje med klici, nastavljanje konferenčnih klicev in ogled zgodovine klicev
	<b>Places</b>	Iskanje krajev. Iščete lahko na primer restavracije.
	<b>Store</b>	Prenos različnih razburljivih vsebin v telefon
	<b>Nastavitve</b>	Prilagajanje nastavitve telefona lastnim željam
	<b>Čarovnik za nastavitve</b>	Razlaga osnovnih funkcij telefona in pomoč pri vnašanju pomembnih nastavitvev
	<b>Sinhronizacija</b>	Sinhronizacija stikov, koledarja in drugih podatkov
	<b>Podpora</b>	Več informacij o tem, kako uporabljati telefon
	<b>Talk</b>	Klepetanje v spletu



	<b>TrackID™</b>	Storitev prepoznavanja glasbe
	<b>Timescape™</b>	Sledenje vsej dnevni komunikaciji
	<b>YouTube™</b>	Souporaba in ogled videoposnetkov z vsega sveta

- ! Nekateri programi niso podprti v vseh omrežjih in/ali pri vseh operaterjih na vseh območjih.
- 💡 Programi, ki jih prenesete, se samodejno prikažejo na zaslonu s programi.

# Podpora za uporabnike

Do podpore za uporabnike lahko dostopate neposredno s telefonom prek programa za podporo. Odprete lahko na primer navodila za uporabo, v katerih je predstavljeno, kako uporabljati telefon. Najdete lahko tudi pomoč glede odpravljanja težav in drugih zadev iz centra za podporo Sony Ericsson in naših kontaktnih centrov

- **Funkcije programa za podporo:**
    - Orodja – izboljšajte delovanje baterije in programske opreme ter povezljivost.
    - Navodila za uporabo v telefonu – preberite razširjena navodila za uporabo in brskajte po njih.
    - Naučite se sami – preberite nasvete in trike, poiščite najnovejše novice in glejte videoposnetke z navodili.
    - E-poštna podpora – pošljite e-pošto naši ekipi za podporo.
  - **Območje podpore** – če potrebujete izčrpno podporo in želite kar najbolj izkoristiti telefon, obiščite spletno mesto [www.sonyericsson.com/support](http://www.sonyericsson.com/support).
  - **Odpravljanje težav** – poiščite pogoste težave in sporočila o napakah na koncu navodil za uporabo in v območju podpore.
  - **Kontaktni center** – če vse drugo odpove. Ustrezne številke so navedene na priloženi zgibanki *Pomembne informacije* .
- ! Razširjena navodila za uporabo so na voljo tudi na spletnem mestu [www.sonyericsson.com/support](http://www.sonyericsson.com/support).

## Dostop do programa za podporo

- 1 Ko imate odprt zaslon s programi, poiščite in tapnite .
- 2 Poiščite in tapnite zeleni element v podpori.

# Odpravljanje težav

## Moj telefon ne deluje, kot bi moral

Če naletite na težave z vašim telefonom, preverite te nasvete, preden poskušajte karkoli drugega:

- Znova zaženite svoj telefon.
- Odstranite in znova vstavite baterijo in kartico SIM. Nato znova zaženite svoj telefon.
- Posodobite svoj telefon. S posodabljanjem telefona zagotovite optimalno delovanje in najnovejše izboljšave. Glejte *Posodabljanje telefona* na strani 108 za več informacij.
- Ponastavite svoj telefon.

 Bodite potrpežljivi, ko ponastavljate svoj telefon. Vnovični zagon telefona med postopkom ponastavitve lahko povzroči trajne poškodbe telefona.

## Vsiljena prekinitve izvajanja aplikacije

- Če vas program s pojavnim oknom opozori, da se aplikacija ne odziva, tapnite **Prisilno zapiranje**.
-  Če ne želite vsiliti prekinitve aplikacije, počakajte na njen odziv, tako da tapnete **Počakaj**.

## Ponastavitev telefona

Telefon lahko ponastavite na prvotne nastavitve, pri tem pa svoje osebne podatke lahko izbrisate ali pa tudi ne. Telefon lahko ponastavite na stanje, kot je bilo, preden ste ga prvič vključili. Vendar pa varnostno skopirajte vse pomembnejše podatke, ki jih imate shranjene v telefonu, preden izvedete ponastavitev.

### Ponastavitev telefona

- 1 V Začetni zaslon tapnite .
- 2 Poiščite in tapnite **Nastavitve > Zasebnost**.
- 3 Tapnite **Ponastav. tovar. podatkov**.
- 4 Če ne želite izbrisati le notranjega pomnilnika, ampak tudi druge uporabniške podatke, kot so slike in glasba, označite polje **Izbriši podatke s kartice SD**.
- 5 Tapnite **Ponastavitev telefona**.
- 6 Za potrditev tapnite **Izbriši vse**.

## Ne morem polniti telefona

Polnilnik ni pravilno priključen ali pa je povezava z baterijo slaba. Odstranite baterijo in očistite korektorje.

## Ko začnem polniti telefon, se ikona, da se baterija polni, ne prikaže

Lahko traja nekaj minut, da se ikona baterije prikaže na zaslonu.

## Baterija slabo deluje

Upoštevajte naše bistre nasvete o tem, kako lahko izboljšate delovanje baterije. Glejte *Zmogljivost baterije* na strani 25.

## **Ne morem prenašati vsebine med telefonom in računalnikom prek kabla USB**

Programska oprema ali gonilniki USB niso bili pravilno nameščeni. Če želite podrobnejša navodila za namestitev in odpravljanje težav, obiščite spletno mesto [www.sonyericsson.com/support](http://www.sonyericsson.com/support).

## **Ne morem uporabljati internetnih storitev**

Preverite, če vaša naročnina pokriva prenos podatkov in če imate nastavljene pravilne internetne nastavitve. Glejte *Nastavitve za internet in sporočila* na strani 27 za več informacij o tem, kako omogočiti podatkovni prenos, podatkovno gostovanje in prenos internetnih nastavitev. Obrnite se na operaterja za več informacij o nastavitvah v vašem paketu naročnine.

## **Sporočila o napakah**

### **Ni pokritosti z omrežjem**

- Vaš telefon je v načinu letenja. Poskrbite, da je način letenja izklopljen.
- Telefon ne sprejema signala omrežja ali pa je sprejeti signal prešibek. Obrnite se na omrežnega operaterja in se prepričajte, da je omrežje na vašem območju pokrito.
- Kartica SIM ne deluje pravilno. Vstavite kartico SIM v drug telefon. Če deluje, težave verjetno povzroča telefon. V tem primeru se obrnite na najbližji servis Sony Ericsson.

### **Samo klici v sili**

Ste v dosegu omrežja, a nimate dovoljenja za njegovo uporabo. Vendar pa lahko v nujnih primerih nekateri omrežni operaterji dovolijo izbiro mednarodne številke za klic v sili 112. Če želite več informacij, glejte odsek *Klici v sili* na strani 31.

### **Kartica SIM je zaklenjena.**

Kodo PIN ste nepravilno vnesli 3-krat zapovrstjo. Če želite odkleniti telefon, operaterja zaprosite za kodo PUK.

### **Kart. SIM je zaklenjena s kodo PUK.**

Nepravilno kodo PUK (Personal Unblocking Key – osebni ključ za deblokiranje) ste nepravilno vnesli 10-krat zapovrstjo. Obrnite se na ponudnika storitev.

# Pravne informacije

## Sony Ericsson ST18i/ST18a

Ta navodila za uporabo izdaja družba Sony Ericsson Mobile Communications AB ali njena krajevna podružnica, in sicer brez vsakršnega jamstva. Izboljšave in spremembe teh navodil za uporabo, ki so potrebne zaradi tipkarskih napak, nenatančnih informacij ali izboljšav v programih oziroma opremi, sme družba Sony Ericsson Mobile Communications AB uvesti kadar koli in brez vnaprejšnjega obvestila. Takšne spremembe bodo vključene v naslednjih izdajah teh navodil za uporabo.

Vse pravice pridržane.

©Sony Ericsson Mobile Communications AB, 2011

Številka publikacije: 1252-5439.1

Z mobilnim telefonom lahko prenesete, shranjujete in posredujete dodatno vsebino, na primer načine zvonjenja. Uporaba takšnih vsebin je lahko omejena ali prepovedana zaradi pravic drugih, kar vključuje, a ni omejeno na, omejitve zadevnih zakonov o varstvu avtorskih pravic. Vi, ne družba Sony Ericsson, ste v celoti odgovorni za dodatno vsebino, ki jo prenesete v mobilni telefon ali jo posredujete. Pred uporabo dodatne vsebine se prepričajte, da imate licenco za uporabo ali da je uporaba kako drugače dovoljena. Družba Sony Ericsson ne zagotavlja točnosti, celovitosti ali kakovosti kakršnih koli dodatnih vsebin ali vsebin drugih ponudnikov. Družba Sony Ericsson ni pod nobenim pogojem odgovorna za nepravilno uporabo dodatnih vsebin ali vsebin drugih ponudnikov.

V teh navodilih za uporabo so morda omenjene storitve ali programe tretjih oseb. Če uporabljate te aplikacije ali storitve, se boste morda morali ločeno registrirati pri ponudniku drugih storitev in zanje morda veljajo drugi pogoji uporabe. Če do programov dostopate prek spletnih mest tretjih oseb, pred uporabo preglejte njihove pogoje za uporabo in veljaven pravilnik o zasebnosti. Družba Sony Ericsson ne jamči ali garantira razpoložljivosti ali delovanja spletnih mest ali storitev tretjih oseb.

Če si želite ogledati podatke, določene s predpisi, kot je npr. oznaka CE, odstranite baterijo.

Vsa omenjena imena izdelkov in podjetij so blagovne znamke ali zaščitene blagovne znamke njihovih posameznih lastnikov. Pridržujemo si vse pravice, ki niso izrecno navedene v tem dokumentu. Vse druge blagovne znamke so last njihovih lastnikov.

Če želite več informacij, obiščite spletno mesto [www.sonyericsson.com/cws/corporate/common/legal/disclaimer](http://www.sonyericsson.com/cws/corporate/common/legal/disclaimer).

Vse slike so samo za ilustracijo in dejanskega telefona morda ne prikazujejo natančno.

Ta izdelek ima zaščitene določene pravice za intelektualno lastnino s strani družbe Microsoft. Uporaba ali razširjanje takšne tehnologije zunaj tega izdelka sta prepovedana, če za to ne pridobite licence družbe Microsoft.

Lastniki vsebine uporabljajo tehnologijo za upravljanje digitalnih pravic Windows Media (WMDRM) za zaščito svoje intelektualne lastnine, vključno z avtorskimi pravicami. Ta naprava uporablja programsko opremo WMDRM za dostop do vsebine z zaščito WMDRM. Če programska oprema WMDRM ne uspe zaščititi vsebine, lahko lastniki vsebine prosijo Microsoft, da preklopi zmožnost programske opreme za uporabo tehnologije WMDRM za predvajanje ali kopiranje zaščitene vsebine. Umik ne prizadene nezaščitene vsebine. Ko prenesete licenco za zaščiteni vsebino, se strinjate, da lahko družba Microsoft licencam priloži seznam za preključ. Lastniki vsebin lahko zahtevajo, da posodobite tehnologijo WMDRM, da boste lahko dostopali do njihovih vsebin. Če posodobitev zavmete, ne boste mogli uporabljati vsebin, ki zahtevajo posodobitev.

Za ta izdelek je izdana licenca pod portfeljem licenc za vizualni patent MPEG-4 in AVC, ki dovoljuje osebno in nekomercialno uporabo s strani uporabnika za (i) kodiranje video vsebin na način, ki je skladen z vizualnim standardom MPEG-4 («MPEG-4 video») ali standardom AVC («AVC video») in/ali (ii) dekodiranje video vsebin v zapisu MPEG-4 ali AVC, ki so bile kodirane s strani uporabnika, ki se ukvarja z osebno in nekomercialno dejavnostjo in/ali je ponudnik video vsebin z licenco družbe MPEG LA za ponujanje video vsebin MPEG-4 in/ali AVC. Licenca ni podeljena za nikakršno drugo uporabo, prav tako druga uporaba ni naznačena. Dodatne informacije, vključno z informacijami o promocijskih, internih in komercialnih načinih uporabe ter podeljevanju licenc, lahko dobite pri družbi MPEG LA, L.L.C. Obiščite spletno stran <http://www.mpegla.com>. Tehnologija za dekodiranje zvoka MPEG Layer-3 je uporabljena po licenci Fraunhofer IIS in Thomson.

Licenčna pogodba za končnega uporabnika Sun Java Platform, Micro Edition.

1. Omejitve: Programska oprema je zaupna informacija z zaščitnimi avtorskimi pravicami in pripada družbi Sun, ki skupaj s svojimi licenčnimi sodelavci obdrži lastništvo vseh kopij. Uporabnik programske opreme ne sme povratno prevajati, povratno zbirati, dešifrirati, izločati ali drugače izvajati povratnega inženiringa. Programske opreme ni dovoljeno posojati, dodeliti ali podlicencirati, niti deloma niti v celoti.

# Stvarno kazalo

<b>A</b>		
albumi		
brisanje	92	
Android Market™	51	
Android™	7	
animirano ozadje	16	
aplikacije	7	
zaslon	16	
avtoportret	80	
<b>B</b>		
baterija	12	
odstranjevanje	8	
pokrovček	8	
BRAVIA®	90	
brežžična omrežja	103	
Brežžična tehnologija Bluetooth™	96	
brisanje	92	
budilke	55	
fotografije	94	
skladbe	74, 75	
videoposnetki	95	
<i>brskanje – glejte spletni brskalnik</i>		
budilka	55	
<b>Č</b>		
čarovnik za nastavitve	9	
čas	23	
<b>D</b>		
datum		
oblika zapisa	23	
diaprojekcija	93	
dogodki		
koledar	55	
v programu Timescape™	48	
<b>E</b>		
e-pošta	42	
več kot en račun	44	
<b>F</b>		
Facebook™		
posodobitev stanja	49	
prijava v	49	
filter		
dogodki v programu Timescape™	48	
FM-radio		
priljubljene	79	
foto albumi	91	
brisanje	92	
ogled	90	
fotoaparati	80, 81	
nastavitve	82, 83	
fotografije	92, 93	
brisanje	94	
diaprojekcija	93	
dodajanje za osebo	37	
dodajanje zemljepisnega položaja	82	
fotografiranje	81, 82	
kopiranje na/z računalnika	73	
obrezovanje	93	
ogled	81, 90, 91, 92, 93	
ogled istega položaja	82	
ogled na zemljevidu	94	
povečevanje	93	
pregleovalnik fotografij	91	
souporaba	92, 93	
uporaba za ozadje	93	
uporaba za sliko stika	93	
vrtenje	93	
fotografiranje	80	
avtoportret	81	
z zaznavanjem nasmeha	82	
z zaznavanjem obraza	81	
<b>G</b>		
Galerija	90	
odpiranje	90	
odpiranje albumov	91	
ogled fotografij Facebook™	92	
spreminjanje pogledov	92	
glasba	27, 73, 78	
brisanje	74, 75	
dodajanje skladb na sezname predvajanja	76	
iskanje s pomočjo TrackID™	77	
kopiranje na pomnilniško kartico	73	
kopiranje na/z računalnika	73	
nakup	77	
poddaje	73	
predvajanje	73	
predvajanje po naključnem vrstnem redu	75	
pregled predvajalnika	73	
prekinjanje skladbe	74	
prilagajanje glasnosti	74	
sezname predvajanja	76	
souporaba	75	
spreminjanje skladb	74	
uporaba izenačevalnika	74	
uporaba naprave za prostoročno uporabo	27	
ustvarjanje seznama predvajanja	76	
zvočne knjige	73	
glasnost		
prilagajanje videoposnetka	94	
tipka	23	
Gmail™	44	
Google Latitude™	104	
Google Talk™	46	
Google Zemljevidi™	104	
GPS	103	
gradnik		
Timescape™	47, 48	
gradnik predvajalnika glasbe	75	
gradniki	15	
gumb z znakom za neskončno		
v programu Timescape™	50	
<b>I</b>		
ikona	110	
ikone	110	
v kameri	87	
imenik	35	
informacije o uporabi	28	
internet		
nadziranje podatkovnega prometa	28	
nastavitve	27	
spletni brskalnik	69	
iskanje		
glasbe s pomočjo TrackID™	77	
informacij o skladbi	77	
izboljšanje fotografij s pogonom BRAVIA ENGINE™	90	
izenačevalnik	74	
izklop	9	
<b>J</b>		
jezik	25	
pisanje	22	

<b>K</b>	
kamera	80, 82
avtoportret	81
fotografiranje	81, 82
ikone	87
nastavitve	82, 83, 87
neprekinjeno samodejno ostrenje	83, 87
ogled fotografij	81
ogled videoposnetkov	87
povečava	81
pregled	80
snemanje videoposnetkov	86
ukazi	80
video	86
videoposnetek HD (High Definition)	87
zapiranje	80
zaslon kamere	80
zaznavanje nasmeha	82
zaznavanje obraza	81
zemljepisno označevanje	82
kartica SIM	105
izvažanje oseb na	39
uvažanje oseb s/z	35
vstavljanje	8
klepet	46
klicanje	27
klici	31, 34
čakajoči	33
dnevnik	32
nastavitve	34
nedavni	32
neodgovorjeni	32
posredovanje	34
preusmeritev	34
seznam	32
v sili	31
več	33
zapora	34
koda PIN	105
koda PUK	105
koledar	55
ustvarjanje dogodka	55
konferenčni klici	33
<b>L</b>	
Latitude	104
lučka	18
<b>M</b>	
Media Go™	101
MMS	
nastavitve	27
Mobile BRAVIA ENGINE™	90
<b>N</b>	
način letenja	25
način vnosa besedila	20
način zvonjenja	55
nadzor osvetlitve v ozadju	24
najbolj priljubljene skladbe	
predvajanje	76
naključno predvajanje glasbe	75
nakup	
glasba	77
napajanje	9
napotki za vožnjo	104
naprava za prostoročno uporabo	
uporaba	27
nastavitve	9
fotoaparati	82
internet	27
kamera	82, 87
klic	34
MMS	27
sporočila	27
Timescape™	50
video kamera	87
nastavljanje računa Google™	45
Navigacija	104
nedavni klici	32
neposredno sporočanje	46
<b>O</b>	
obrezovanje	
fotografije	93
obvestilo	18, 110
način zvonjenja	24
podokno	18
odpravljanje težav	115
ogled	
fotografije	81
videoposnetki, posneti s kamero	87
okno nedavno uporabljenih aplikacij	17
osebe	
pošiljanje	38
priljubljene	38
souple	38
uvažanje s kartice SIM	35
združevanje podatkov o osebah	37
osebni podatki	35
ozadje	16
uporaba fotografije za	93
<b>P</b>	
pametni sezname predvajanj	
predvajanje	76
ploščice	47
Podatkovni nadzornik	28
polnjenje	12
položaj	82
ponastavitve	115
posodobljanje telefona	108
posodobitev	
stanje	49
pošiljanje	92, 93
osebe	38
vizitke	38
pošiljanje predmetov s pomočjo Bluetooth™	97
<i>pošta, glejte e-pošta</i>	
povečava	81
povečevanje	
fotografije	93
povezava USB	99
prednastavitve	
odstranjevanje radijskih postaj	79
shranjevanje radijskih postaj kot	79
predpisani klici	34
predstavnostne datoteke	
kopiranje na pomnilniško kartico	73
predvajalnik glasbe	73
brisanje skladb	74, 75
izenačevalnik	74
najbolj priljubljene skladbe	76
pametni sezname predvajanj	76
pomajšanje	74
sezname predvajanja	75
sezname predvajanja, ki ste jih sestavili sami	76
ustvarjanje seznama predvajanja	76
predvajanje	
glasba	73
pregled	
predvajalnik glasbe	73
prejemanje predmetov s pomočjo Bluetooth™	97

prekinjanje skladbe .....	74	stiki	
prenos		kopirati .....	39
internetne nastavitve .....	27	slika .....	37, 93
prilaganje glasnosti .....	74	varnostno kopirati .....	39
priljubljene		storitve .....	10
izbiranje v radiu .....	79	storitve za določanje položaja .....	103
odstranjevanje radijskih postaj .....	79	svetlost .....	24
shranjevanje radijskih postaj kot .....	79	SyncML™ .....	62
Program Navigacija .....	104	<b>Š</b>	
Program Neoreader™ .....	58	številke za klic v sili .....	31
programi		<b>T</b>	
pregled .....	112	tehnologija TrackID™	
prostoročno .....	27	iskanje informacij o skladbi .....	77
<b>R</b>		nakup skladbe .....	77
računi .....	10	odpiranje .....	77
Facebook™ .....	10	pregled lestvic .....	77
Google™ .....	10	uporaba rezultatov .....	77
Microsoft® Exchange (poslovni) .....	10	Tehnologija TrackID™ .....	77
Sony Ericsson .....	10	telefon	
radio .....	78	baterija .....	25
iskanje kanalov .....	79	posodobitev .....	108
izbiranje postaje .....	78	zmogljivost .....	25
navigacija .....	78	<i>telefonija, glejte klice</i>	
odpiranje .....	78	telefonska tipkovnica .....	20
poslušanje po zvočnikih .....	79	nastavitve .....	22
pregled .....	78	Telefonska tipkovnica .....	20
premikanje med postajami .....	78	telefonski odzivnik .....	32
priljubljene .....	79	telefonski predal .....	32
razširitve .....	15	tema .....	16
<b>S</b>		tih način .....	23
sezname predvajanja .....	75	Timescape™ .....	47
brisanje .....	76	gradnik .....	47, 48
dodajanje skladbe .....	76	gumb z znakom za neskončno v .....	50
najbolj priljubljene skladbe .....	76	ikone filtra .....	48
odstranjevanje skladb .....	76	nastavitve .....	50
pametni (samodejno ustvarjeni) .....	76	pregled zaslona .....	47
predvajanje svojih .....	76	tipke .....	12
ustvarjanje .....	76	Touchnote™ .....	95
shranjevanje stikov .....	61	Twitter™	
simboli .....	20	posodobitev stanja .....	49
Sinhronizacija Microsoft® Exchange .....	59	prijava v .....	49
sinhronizacija storitve Facebook™ .....	60	<b>U</b>	
Sinhronizacijska storitev Google Sync™ .....	59	upravljanje časa .....	55
sinhroniziranje .....	59	uvažanje podatkov o osebah na kartici SIM .....	35
Google Sync™ .....	59	<b>V</b>	
stiki .....	61	varnostno kopirati	
stiki, koledar in albumi Facebook™ .....	60	stiki .....	39
Stiki, koledar in e-pošte Microsoft® Exchange .....	59	večpredstavnosti	
stikov, koledarja in zaznamkov .....	62	kopiranje na pomnilniško kartico .....	73
službena e-pošta, koledar in stiki .....	59	velike črke .....	20
snemanje videoposnetkov .....	80, 86	vibriranje .....	24, 55
Sony Ericsson Sync .....	61	video albumi .....	91, 92
SOS, <i>glejte številke za klic v sili</i>		ogled .....	90
souporaba		video kamera .....	80
fotografije .....	93	nastavitve .....	87
fotografije in videoposnetki .....	92	video posnetki	
glasba .....	75	brisanje .....	95
spletni brskalnik .....	69	kopiranje na/z računalnika .....	73
nastavitve .....	72	pošiljanje .....	94
orodna vrstica .....	69	previjanje naprej in nazaj .....	94
upravljanje zaznamkov .....	70	skupna raba .....	94
sporočila		video predvajalnik	
nastavitve .....	27	prekinjanje videoposnetka .....	94
sprednja kamera .....	80	videokamera .....	86
spreminjanje skladb .....	74	nastavitve .....	87
spreminjanje velikosti		neprekinjeno samodejno ostrenje .....	87
fotografije .....	93	videoposnetek HD (High Definition) .....	87
stanje .....	18, 110	videoposnetek HD (High Definition) .....	87



videoposnetki .....	94
ogled .....	87, 90, 91, 92
predvajanje .....	94
prekinjanje .....	94
prilagajanje glasnosti .....	94
snemanje .....	86
vizitke	
pošiljanje .....	38
vklop .....	9
vrtenje	
fotografije .....	93
<b>W</b>	
Wi-Fi™ .....	64
Wisepilot™ .....	104
<b>Z</b>	
Začetni zaslon .....	15
prilagajanje .....	15
zaklepanje	
odklep zaslona .....	9
zaklep zaslona .....	9
zaklepanje zaslona .....	9
zaporedje za odklepanje zaslona .....	105
zaslon .....	24
garancija .....	12
počeno .....	12
steklo .....	12
zaslonska tipkovnica .....	21
zaščitna plastična folija .....	12
zaznavanje nasmeha .....	82
zaznavanje obraza .....	81
zemljepisno označevanje	
fotografij .....	82
Zemljevidi .....	104
zvočne knjige .....	73
zvok	
predvajanje .....	73
predvajanje glasbe po naključnem vrstnem	
redu .....	75
prilagajanje glasnosti .....	74
<b>Ž</b>	
živo ozadje .....	16