



XPERIA™

Xperia™ mini
Razširjena navodila za uporabo

Sony Ericsson
make.believe

Kazalo

Pomembne informacije.....	6
Android™ – kaj in zakaj?.....	7
Aplikacije.....	7
Uvod.....	8
Sestavljanje.....	8
Vklop telefona.....	9
Zaklepanje zaslona.....	9
Vodnik za nastavitve.....	9
Računi in storitve.....	10
Spoznavanje telefona.....	11
Pregled telefona.....	11
Uporaba tipk na telefonu.....	12
Polnjenje baterije.....	12
Uporaba zaslona na dotik.....	12
Začetni zaslon.....	14
Dostop do programov in uporaba.....	17
Stanje in obvestila.....	18
Meni za nastavitve telefona.....	19
Vnašanje besedila.....	19
Nastavitve tipkovnice in telefonske tipkovnice.....	22
Spreminjanje glasnosti.....	23
Prilagoditev telefona.....	23
Baterija.....	25
Pomnilnik.....	26
Prenosna stereonaprava za prostoročno uporabo.....	27
Nastavitve za internet in sporočila.....	27
Uporaba podatkovnega nadzornika.....	28
Izklop podatkovnega prometa.....	29
Podatkovno gostovanje.....	29
Nastavitve omrežja.....	29
Klicanje.....	31
Klici v sili.....	31
Upravljanje klicev.....	31
Telefonski predal.....	32
Več klicev.....	33
Konferenčni klici.....	33
Klicne nastavitve.....	34
Imenik	35
Prvo odpiranje Imenika.....	35

Dodajanje stikov v telefon.....	35
Pregled zaslona Imenik.....	36
Upravljanje imenika.....	36
Komuniciranje z osebami v imeniku.....	38
Souporaba imenika.....	38
Varnostno kopiranje oseb.....	39
Sporočanje.....	40
Uporaba sporočanja prek SMS in MMS.....	40
Možnosti za sporočila SMS in MMS.....	41
E-pošta.....	42
Uporaba e-pošte.....	42
Uporaba e-poštnih računov.....	44
Gmail™ in druge storitve Google™	44
Google Talk™	46
Sony Ericsson Timescape™.....	47
Glavni pogled Timescape™.....	47
Gradnik Timescape™.....	47
Uporaba aplikacije Timescape™.....	48
Nastavitve aplikacije Timescape™.....	50
Uvod v Android Market™.....	51
Možnosti plačevanja.....	51
Prenos iz trgovine Android Market™.....	51
Brisanje podatkov programov.....	52
Dovoljenja.....	52
Dovoljevanje programov, ki niso iz trgovine Android Market™.....	53
Storitev PlayNow™.....	54
Pred prenosom vsebin.....	54
Možnosti plačila.....	54
Prenosi iz storitve PlayNow™.....	54
Organiziranje.....	55
Koledar.....	55
Sinhroniziranje.....	56
Sinhronizacijska storitev Google Sync™.....	56
Sinhronizacija vaše službene e-pošte, koledarja in stikov.....	56
Sinhroniziranje in shranjevanje stikov in koledarja.....	57
Povezovanje z brezžičnimi omrežji.....	59
Wi-Fi™.....	59
Navidezna zasebna omrežja (VPN).....	63
Spletni brskalnik.....	64
Orodna vrstica.....	64
Brskanje po spletu.....	64

Prebiranje spletnih strani.....	65
Upravljanje zaznamkov.....	65
Urejanje besedila in slik.....	66
Več oken.....	66
Prenos iz spleta.....	67
Nastavitve brskalnika.....	67
Glasba.....	68
Kopiranje medijskih datotek na pomnilniško kartico.....	68
Uporaba predvajalnika glasbe.....	68
Tehnologija TrackID™.....	72
Uporaba rezultatov tehnologije TrackID™.....	72
FM-radio.....	73
Pregled FM-radia.....	73
Pomikanje med radijskimi postajami.....	73
Uporaba priljubljenih radijskih postaj.....	73
Novo iskanje radijskih postaj.....	74
Preklop med zvočnikom in prostoročnim telefoniranjem.....	74
Fotografiranje in snemanje videoposnetkov.....	75
Ukazi kamere.....	75
Uporaba fotoaparata.....	75
Uporaba videokamere.....	82
Ogled fotografij in videoposnetkov v Galeriji.....	86
BRAVIA Engine	86
Delo z albumi.....	87
Delo s fotografijami.....	88
Brezžična tehnologija Bluetooth™.....	91
Ime telefona.....	91
Seznanjanje telefona z drugo napravo Bluetooth™.....	91
Pošiljanje in prejemanje predmetov s pomočjo tehnologije Bluetooth™.....	92
Povezava vašega telefona in računalnika.....	94
Prenos in upravljanje vsebine s kablom USB.....	94
Načini povezav USB.....	94
Prenašanje datotek z načinom za prenos predstavnosti prek omrežja Wi-Fi®.....	95
PC Companion.....	96
Media Go™	96
Storitve za določanje položaja.....	98
Uporaba funkcije GPS.....	98
Google Zemljevidi™.....	98
Pridobivanje napotkov za vožnjo.....	99

Zaklepanje in zaščita telefona.....	100
Številka IMEI.....	100
Zaščita kartice SIM.....	100
Zaklepanje zaslona.....	101
Posodabljanje telefona.....	103
Brezžično posodabljanje telefona.....	103
Posodabljanje telefona prek povezave s kablom USB.....	103
Pregled nastavitve zaslona.....	104
Pregled ikon.....	105
Ikone stanja.....	105
Ikone obvestil.....	105
Pregled programov.....	107
Podpora za uporabnike.....	109
Odpravljanje težav.....	110
Telefon ne deluje po pričakovanjih.....	110
Ponastavitev telefona.....	110
Ne morem polniti telefona.....	110
Ko začnem polniti telefon, se ikona, da se baterija polni, ne prikaže	110
Baterija slabo deluje.....	110
Ne morem prenašati vsebine med telefonom in računalnikom prek	
kabla USB.....	110
Ne morem uporabljati internetnih storitev.....	111
Sporočila o napakah.....	111
Pravne informacije.....	112
Stvarno kazalo.....	113

Pomembne informacije

Pred uporabo mobilnega telefona preberite zgibanko *Pomembne informacije*.

- ! Nekaterе storitve in funkcije, ki so opisane v teh navodilih za uporabo, niso podprte v vseh državah oz. regijah ali v vseh omrežjih in/ali pri vseh ponudnikih storitev na vseh območjih. To brez omejitve velja tudi za mednarodno številko za klice v sili GSM 112. Obrnite se na svojega operaterja omrežja ali ponudnika storitev, da ugotovite, ali so določene storitve ali funkcije na voljo in ali je treba plačati dodatne stroške za dostop ali uporabo.

Android™ – kaj in zakaj?

Telefon z operacijskim sistemom Android™ lahko izvaja večino funkcij računalnika. Lahko pa ga tudi prilagodite vašim potrebam, da bo prejemal informacije, ki jih želite, obenem pa se boste tudi zabavali. Programe lahko dodajate in brišete, lahko pa jih izboljšate in s tem izboljšate tudi funkcionalnost. V trgovini Android Market™ si lahko iz stalno rastoče zbirke prenesete vrsto programov in iger. Programe na svojem telefonu z operacijskim sistemom Android™ lahko povežete tudi s svojimi osebnimi podatki in spletnimi računi. Na primer, lahko varnostno kopirate podatke o stikih v telefonu, omogočite dostop do svojih različnih e-poštnih računov in koledarjev z enega mesta, sledite svojim sestankom ter se vključite v toliko družabnih omrežij, kot želite.

Telefoni z operacijskim sistemom Android™ se nenehno razvijajo. Ko je na voljo nova različica programske opreme, ki jo vaš telefon podpira, lahko telefon posodobite in s tem pridobite nove funkcije ter najnovejše izboljšave.

- 💡 Na vašem telefonu z operacijskim sistemom Android™ so vnaprej naložene storitve Google™. Če želite kar najbolje izkoristiti storitve Google™, morate imeti račun Google™, v katerega se prijavite ob prvem zagonu telefona. Za veliko funkcij v operacijskem sistemu Android™ boste potrebovali tudi dostop do interneta.

Aplikacije

Program za telefon je namenjen lažjemu izvajanju opravil. Na primer, obstajajo programi za opravljanje klicev, zajemanje fotografije ter prenašanje novih programov.

Uvod

Sestavljanje

Odstranjevanje pokrovčka baterije

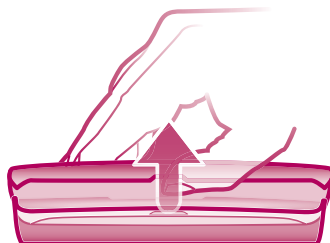

- V odprtino na eni strani telefona med telefonom in pokrovčkom baterije čvrsto vstavite konico prsta ali tanek predmet. Nato počasi, a odločno dvignite pokrovček.
- ! Ne uporabljajte ostrih predmetov, ki lahko poškodujejo dele telefona.

Vstavljanje kartice SIM in pomnilniške kartice

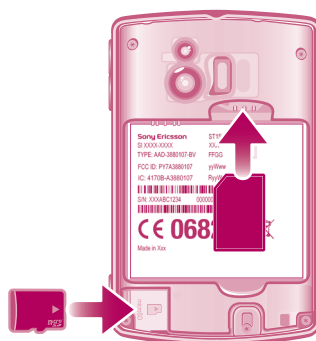

- Odstranite pokrovček baterije in nato vstavite kartico SIM ter pomnilniško kartico v ustrezni reži.

Odstranjevanje pomnilniške kartice

- ! Preden lahko varno odstranite pomnilniško kartico, mora biti telefon izklopljen. Če želite več informacij, glejte *Varno odstranjevanje pomnilniške kartice* na strani 27.

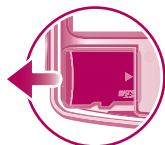





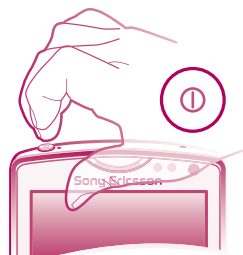

- Če želite odstraniti pomnilniško kartico, odstranite pokrovček baterije, nato pa izvlecite pomnilniško kartico.

Vklop telefona

Vklop telefona



- 1 Pritisnite in pridržite tipko za vklop  na vrhu telefona, dokler telefon ne zavibrira.
 - 2 Če zaslon potemni, pritisnite  ali na kratko pritisnite  za aktiviranje zaslona.
 - 3 Če želite odkleniti zaslon, povlecite  na desno preko zaslona.
 - 4 Po potrebi vpišite kodo PIN svoje kartice SIM in izberite **V redu**.
-  Kodo PIN vaše kartice SIM prvotno določi vaš omrežni operater, vendar jo lahko pozneje spremenite v meniju **Nastavitve**. Če želite popraviti napako pri vnosu kode PIN kartice SIM, pritisnite .



Izklop telefona

- 1 Pritisnite in pridržite , dokler se ne prikaže meni možnosti.
- 2 V meniju možnosti tapnite **Izklop**.
- 3 Tapnite **V redu**.

Zaklepanje zaslona

Ko je telefon vključen in ga pustite mirovati določen čas, zaslon potemni, da varčuje z baterijo, in se samodejno zaklene. Zaklepanje zaslona preprečuje neželena dejanja na zaslonu na dotik, ko telefona ne uporabljate.

Vklop zaslona

- Pritisnite  ali na kratko pritisnite .

Odklepanje zaslona



- Povlecite ikono  na desno preko zaslona.

Ročno zaklepanje zaslona

- Ko je zaslon aktiven, rahlo pritisnite tipko .

Vodnik za nastavitve

Ko prvič zaženete telefon, se odpre vodnik za nastavitve, ki vam razloži osnovne funkcije telefona in pomaga opraviti osnovne nastavitve. Telefon nastavite glede na svoje potrebe. Izberite jezik telefona, optimirajte nastavitve brezžične omrežne povezave, uvozite svoje stare stike in veliko več.

Vodnik za nastavitve pokriva ta področja:

- Osnovne nastavitve telefona, kot sta jezik in internet.
- Nastavitve omrežja Wi-Fi® – pospeševanje povezave in zmanjšanje stroškov prenosa podatkov.
- Nastavitve programov – pomoč glede nastavitve e-pošte, računov spletnih storitev in prenašanja stikov.

Če potrebujete pomoč glede spodnjih tem, si lahko preberete tudi poglavja v navodilih za uporabo, ki so shranjena v telefonu in so na voljo prek Programa za podpora ter na spletnem mestu www.sonyericsson.com/support.

- Wi-Fi®,
- Sony Ericsson Sync

💡 Če želite, lahko preskočite nekaj korakov in vodič za nastavitve iz podoken s programi uporabite pozneje, ali pa nastavitve spremenite v meniju **Nastavitve**.

Dostop do vodnika za nastavitve

- 1 Na začetnem zaslonu Začetni zaslon tapnite .
- 2 Tapnite **Navodila za nastavitve**.

Računi in storitve

Prijavite se v račune spletnih storitev s telefona in izkoristite možnosti, ki vam jih ponujajo. Storitve lahko za še večjo korist tudi združite. Na primer, zberite stike z računov Google™ in Facebook™ ter jih integrirajte v imenik; tako boste imeli vse na enem mestu.

V spletne storitve se lahko vpišete tako s telefona kot tudi z računalnika. Ob prvem vpisu se ustvari račun z uporabniškim imenom, geslom, nastavitvami in osebnimi informacijami. Ob naslednji prijavi imate že prilagojen pregled.

Google™ račun

Račun Google™ je ključen za vaš telefon Android™. Uporabite Gmail™ za pošiljanje e-pošte, Google Talk™ za klepet s prijatelji ter Android Market™ za prenos programov.

Račun Sony Ericsson

Shranite podatke o stikih v telefonu na zavarovan strežnik Sony Ericsson in vedno imejte spletno varnostno kopijo. Na račun Sony Ericsson lahko shranite tudi koledar in internetne zaznamke.

Račun Exchange Active Sync

Sinhronizirajte svoj telefon s poslovnim računom Exchange Active Sync. Tako boste imeli svojo poslovno e-pošto, stike in dogodke na koledarju vedno pri sebi.

Spoznavanje telefona

Pregled telefona

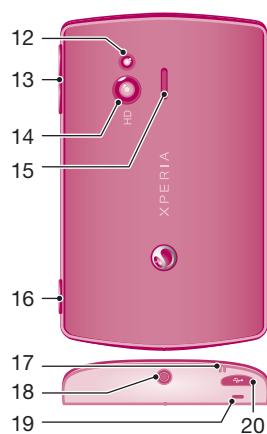
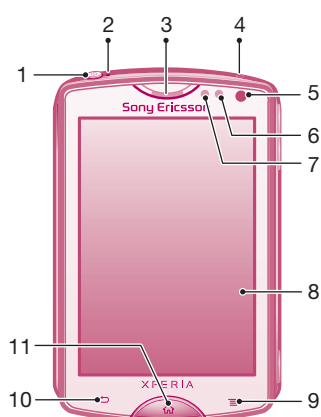

- | | |
|--------------------------------------|---|
| 1. Tipka za vklop/zaklepanje zaslona | 11. Tipka za začetek |
| 2. Opozorilna LED/stanje baterije | 12. LED bliskavica kamere |
| 3. Zvočnik | 13. Tipka za glasnost/tipka za povečavo |
| 4. Drugi mikrofoni | 14. Objektiv kamere |
| 5. Tipalo svetlobe | 15. Zvočnik |
| 6. Senzor bližine 2 | 16. Tipka kamere |
| 7. Senzor bližine 1 | 17. Luknja za vrvico za nošenje |
| 8. Zaslona na dotik | 18. Priključek za slušalko |
| 9. Tipka menija | 19. Glavni mikrofoni |
| 10. Tipka za nazaj | 20. Priključek za polnilnik/kabel USB |

Uporaba tipk na telefonu

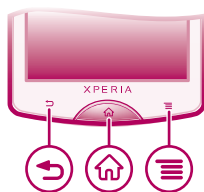

Nazaj

- Vrnitev na prejšnji zaslon
- Zapiranje zaslonske tipkovnice, pogovornega okna, menija z možnostmi ali plošče z obvestili



Domači

- Vrnitev na Začetni zaslon ali zaslon s programi iz katerega koli programa ali zaslona.
- Pritisnite in pridržite, če želite odpreti okno, v katerem so prikazani nedavno uporabljeni programi



Meni

- Odprite seznam možnosti, ki so na voljo na trenutnem zaslonu ali v trenutnem programu

Polnjenje baterije

Ko telefon kupite, je baterija delno napolnjena. Ko kabel telefonskega polnilnika priključite na vir napajanja, na primer vrata USB ali telefonski polnilnik, lahko traja nekaj minut, preden se na zaslonu prikaže ikona baterije . Telefon lahko med polnjenjem uporabljate.



Baterija se začne prazniti kmalu po tem, ko se do konca napolni, čez nekaj časa pa se znova napolni. Namen tega je podaljšati življenjsko dobo baterije, posledica pa je lahko, da je stanje napoljenosti prikazano pod 100 odstotki.

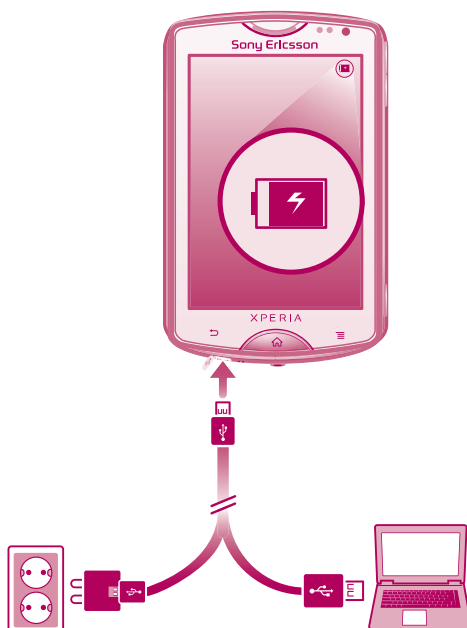

Polnjenje telefona z napajalnikom

- Telefon s kablom USB in napajalnikom priključite na vtičnico.

Polnjenje telefona z računalnikom

- Telefon s priloženim kablom USB priključite na vrata USB v računalniku.

Uporaba zaslona na dotik

Ko je telefon vključen in ga pustite mirovati določen čas, zaslon potemni, da varčuje z baterijo, in se samodejno zaklene. Zaklepanje zaslona preprečuje neželena dejanja na zaslonu na dotik, ko telefona ne uporabljate. Nastavite lahko tudi osebno ključavnico za

zaščito svojega naročniškega razmerja in poskrbite, da lahko le sami dostopate do vsebine telefona.

- ! Zaslona vašega telefona je steklen. Zaslona se ne dotikajte, če je steklo počeno ali zdrobljeno. Ne poskušajte sami popravljati poškodovanega zaslona. Stekljeni zasloni so občutljivi na padce in udarce. Garancijska storitev Sony Ericsson ne pokriva malomarne uporabe.

Odpiranje ali označevanje elementa

- Tapnite element.

Označevanje ali opuščanje možnosti

- Tapnite ustrezno potrditveno polje, ali v nekaterih primerih desno stran možnosti seznama, če želite označiti ali opustiti možnost.

- Označeno potrditveno polje
- Opuščeno potrditveno polje
- Označena možnost seznama
- Opuščena možnost seznama

Povečevanje

Povečujete lahko na dva načina. Razpoložljivi načini povečevanja so odvisni od programa, ki ga uporabljate.

Povečava

- Če sta na voljo, tapnite **-** ali **+**, če želite povečevanje ali pomanjševanje.
- ! Če ikone za povečavo niso prikazane, povlecite zaslon (v katero koli smer).

Povečava z dvema prstoma

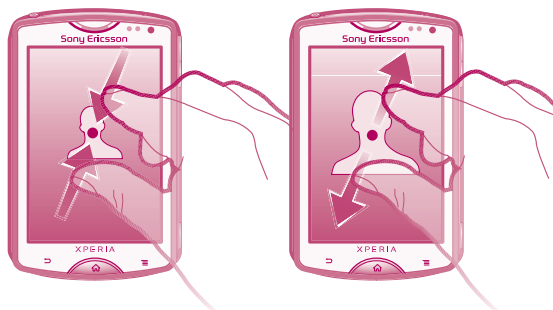

- Hkrati postavite dva prsta na zaslon in ju stisnite skupaj (za pomanjšanje) ali razširite narazen (za povečanje).
- 💡 Funkcijo povečave uporabljajte za ogled fotografij ali kart ali za brskanje po spletu.

Premikanje

Premikate se tako, da premikate svoj prst gor ali dol po zaslonu. Pri nekaterih spletnih straneh se lahko pomikate tudi vstran.

- ! Če element povlečete ali čezenj podrsate, ga ne boste aktivirali.

Premikanje

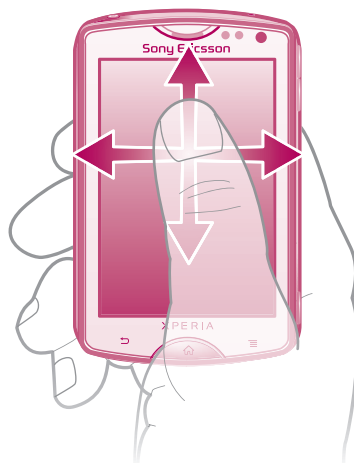

- Povlecite ali podrsajte svoj prst po zaslonu v smeri, kamor se želite premakniti.
- 💡 Če se želite premikati hitreje, svoj prst po zaslonu podrsajte v smeri, kamor želite iti.

Drzanje po zaslonu

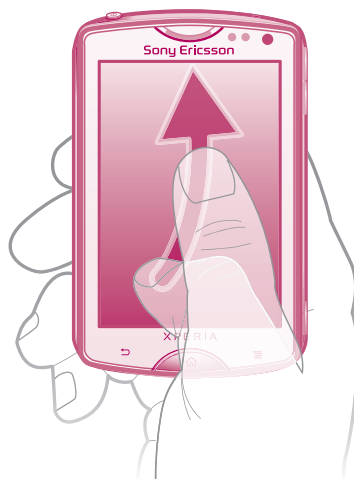

- Če se želite premikati hitreje, svoj prst po zaslonu premikajte v smeri, kamor želite iti. Lahko počakate, da se premikanje ustavi samo, ali pa ga takoj ustavite tako, da tapnete zaslon.

Tipala

V telefonu sta tipalo za svetlobo in bližinsko tipalo. Tipalo za svetlobo zazna osvetljenost okolja in temu ustrezno nastavi svetlost zaslona. Bližinsko tipalo izklopi zaslon na dotik, ko se z obrazom dotaknete zaslona. Tako je preprečeno nehoteno upravljanje funkcij, ko kličete.

Začetni zaslon

Začetni zaslon telefona je enak namizju na računalniku. Je posrednik do glavnih funkcij v vašem telefonu. Svoj Začetni zaslon lahko prilagodite z gradniki, bližnjicami, mapami, temami, ozadji in drugimi elementi.

Štirje koti zaslona Začetni zaslon omogočajo hiter dostop do programov ali bližnjic do spletnih strani.

Začetni zaslon se razteza preko običajne širine zaslona, zato morate za ogled vsebine vseh štirih razširitev zaslona podrsati levo ali desno.  prikazuje, na katerem delu zaslona Začetni zaslon se nahajate.



Pomik na začetni zaslon

- Pritisnite .

Brskanje po začetnem zaslonu

- Podrsajte desno ali levo.

Gradniki

Gradniki so majhni programi, ki jih lahko uporabljate neposredno na Začetni zaslon. Na primer, gradnik **Predvajalnik glasbe** vam omogoča neposreden začetek predvajanja glasbe, gradnik Sony Ericsson Timescape™ pa prikazuje prejeta sporočila.

Dodajanje gradnikov na začetni zaslon

- 1 Ko imate odprt Začetni zaslon pritisnite .
- 2 Tapnite **Dodaj > Gradniki**.
- 3 Tapnite gradnik.

Pregled vseh gradnikov na začetnem zaslonu

- Uščipnite katero koli območje zaslona Začetni zaslon. Vsi gradniki iz različnih delov zaslona Začetni zaslon so sedaj prikazani v enem pregledu.
-  Če vse gradnike za Začetni zaslon združite v en pregled, tapnite kateri koli gradnik in se pomaknite na tisti del zaslona Začetni zaslon, ki vsebuje izbrani gradnik.

Prerazporejanje začetnega zaslona

Prilagodite videz začetnega zaslona in spremenite funkcije, do katerih lahko z njega dostopate. Spremenite ozadje zaslona, premaknite elemente naokoli, ustvarite mape in dodajte bližnjice do stikov.

Odpiranje menija z možnostmi začetnega zaslona

Meni z možnostmi za Začetni zaslon lahko odprete na dva načina:

- Ko imate odprt Začetni zaslon, pritisnite .
- Tapnite in pridržite kateri koli del zaslona Začetni zaslon.

Prerazporejanje kotov začetnega zaslona

V kote začetnega zaslona prerazporedite programe ali bližnjice do spletnih strani (zaznamkov), do katerih najpogosteje dostopate. V vsak kot lahko dodate največ štiri bližnjice.

Dodajanje programa v kot

- 1 Ko imate odprt Začetni zaslon, tapnite .
- 2 Dotaknite se programa in ga pridržite, dokler se ne prikaže Začetni zaslon in telefon zavibrira, nato pa program povlecite v enega od kotov.

Dodajanje bližnjice do spletne strani v kot

- 1 Ko imate odprt Začetni zaslon, pritisnite .
- 2 Tapnite **Dodaj > Bližnjice > Zaznamek**.
- 3 Če želite zaznamek dodati na Začetni zaslon, ga tapnite.
- 4 Zaznamek povlecite v enega od kotov.

 Glejte *Dodajanje bližnjice do spletne strani na začetni zaslon* na strani 65.

Brisanje elementa iz kota

- 1 Ko imate odprt Začetni zaslon, tapnite enega od kotov in ga na ta način povečajte.
- 2 Dotaknite se elementa v kotu in ga pridržite, dokler telefon ne zavibrira, nato pa ga povlecite na .

Premikanje elementa iz kota

- 1 Ko imate odprt Začetni zaslon, tapnite enega od kotov in ga na ta način povečajte.
- 2 Dotaknite se elementa v kotu in ga pridržite, dokler telefon ne zavibrira, nato pa ga povlecite iz kota in spustite kamor koli na Začetni zaslon.

Dodajanje bližnjice na začetni zaslon

- 1 Ko imate odprt Začetni zaslon pritisnite .
- 2 Tapnite **Dodaj > Bližnjice**.
- 3 Poiščite in izberite bližnjico.

 Bližnjice do programov lahko dodajate neposredno z zaslona s programi, in sicer tako, da se programa dotaknete in ga pridržite.

Dodajanje mape na začetni zaslon

- 1 Ko imate odprt Začetni zaslon, pritisnite .
- 2 Tapnite **Dodaj > Mapa**.
- 3 Vnesite ime mape, izberite ikono in tapnite **Dokončano**.

 Če želite mapo ustvariti samodejno, element spustite na drug element na začetnem zaslonu.

Dodajanje elementov v mapo

- Dotaknite se elementa in ga pridržite, dokler se ne poveča in telefon zavibrira, nato pa ga povlecite v mapo.

Preimenovanje mape

- 1 Če želite odpreti mapo, jo tapnite.
- 2 Če želite prikazati polje **Ime mape**, se dotaknite naslovne vrstice mape.
- 3 Vnesite novo ime mape in tapnite **Dokončano**.

Premikanje elementa na začetnem zaslonu

- 1 Pritisnite  in odprite Začetni zaslon.
- 2 Dotaknite se elementa in ga pridržite, dokler se ne poveča in telefon zavibrira, nato pa ga povlecite na nov položaj.



Brisanje elementa z začetnega zaslona

- Dotaknite se elementa in ga pridržite, dokler se ne poveča in telefon zavibrira, nato pa ga povlecite na .

Spreminjanje ozadja začetnega zaslona

Začetni zaslon z ozadjem in različnimi temami prilagodite svojemu slogu.

Spreminjanje ozadja začetnega zaslona

- 1 Ko imate odprt Začetni zaslon, pritisnite .
 - 2 Tapnite **Ozadje**, nato pa izberite ozadje.
-  Uporabite lahko fotografijo, ki ste jo posneli, ali animacijo. Obiščite Android Market™ ali druge vire in prenesite na primer »živa« ozadja, ki se spreminjajo glede na čas dneva.

Spreminjanje teme začetnega zaslona

- 1 Ko imate odprt Začetni zaslon, pritisnite .
- 2 Tapnite **Tema**, nato pa izberite temo.

Dostop do programov in uporaba

Programne lahko odprete s pomočjo bližnjic na Začetni zaslon ali prek zaslona s programi.

Zaslon »Programi«

Zaslon »Programi«, ki ga odprete prek Začetni zaslon, vsebuje programe, ki so že vnaprej nameščeni na telefonu, ter programe, ki ste jih prenesli sami.

Zaslon »Programi« se razteza preko običajne širine zaslona, zato boste za ogled celotne vsebine morali podrsati levo in desno.

Odpiranje zaslona s programi



- V Začetni zaslon tapnite .

Brskanje po zaslonu s programi

- Odprite zaslon s programi in nato podrsajte desno ali levo.

Ustvarjanje bližnjice do programa na začetnem zaslonu

- 1 V Začetni zaslon tapnite .
- 2 Dotaknite se programa in ga pridržite, dokler se ne prikaže na Začetni zaslon, nato pa ga povlecite na zelen položaj.

Odpiranje in zapiranje programov

Odpiranje programa

- Ko imate odprt Začetni zaslon ali zaslon s programi, tapnite program.

Zapiranje programa

- Pritisnite .

-  Nekateri programi se ob pritisku tipke  za izhod le začasno prekinejo, medtem ko drugi programi nadaljujejo delovanje v ozadju. V prvem primeru boste ob naslednjem odprtju programa nadaljevali tam, kjer ste nazadnje ostali.

Okno nedavno uporabljenih aplikacij

V tem oknu si lahko ogledate nedavno uporabljene aplikacije in do njih tudi dostopate.

Odpiranje okna nedavno uporabljenih programov

- Pridržite .

Meni za programe

Meni lahko odprete kadar koli, ko uporabljate program, tako da pritisnete tipko  na telefonu. Meni je videti drugačen, kar je odvisno od programa, ki ga uporabljate.

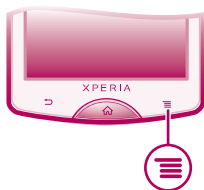

Odpiranje menija v programu

- Med uporabo programa pritisnite .
- ! Menija ni na voljo v vseh programih.



Prerazporejanje zaslona s programi

Programne na zaslonu s programi lahko premikate glede na svoje želje.



Razvrščanje programov na zaslonu s programi

- 1 Ko imate odprt Začetni zaslon, tapnite  in se premaknite na zaslon s programi.
- 2 Tapnite  in izberite eno izmed možnosti.

Premikanje programa na zaslonu s programi

- 1 Odprite zaslon s programi, nato pa tapnite .
 - 2 Dotaknite se elementa in ga pridržite, dokler se ne poveča in telefon zavibrira, nato pa ga povlecite na nov položaj.
 - 3 Tapnite , da zaprete način urejanja.
- ! Programme lahko premikate samo, če izberete .

Odstranjevanje programa z zaslona s programi

- 1 Ko imate odprt Začetni zaslon, tapnite .
- 2 Tapnite . Vsi programi, ki jih je mogoče odstraniti, so označeni z ikono .
- 3 Tapnite program, ki ga želite odstraniti, in nato tapnite **V redu**.

Stanje in obvestila

Vrstica stanja na vrhu zaslona prikazuje, kaj se dogaja na telefonu. Na levi strani prejmete obvestila o novih dogodkih ali novostih pri tekočih dogodkih. Tu se na primer prikaže obvestilo o novem sporočilu in obvestilo s koledarja. Desna stran pa prikazuje moč signala, stanje baterije ter druge informacije.

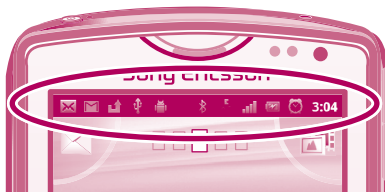

Preverjanje obvestil in aktivnosti v teku

Povlecite vrstico stanja navzdol in odprite podokno z obvestili za več informacij. V podoknu lahko npr. odprete novo sporočilo ali prikažete dogodek s koledarja. Odprete lahko tudi programe, ki se izvajajo, na primer predvajalnik glasbe.

Odpiranje podokna z obvestili



- Vrstico stanja povlecite navzdol.

Zapiranje podokna z obvestili

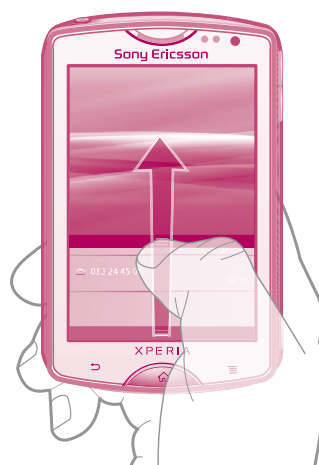

- Povlecite zavihek na spodnjem delu podokna z obvestili navzgor.

Odpiranje programa, ki se izvaja, v podoknu z obvestili

- V podoknu z obvestili tapnite ikono za program, ki se izvaja, da jo odprete.

Čiščenje plošče z obvestili

- Na plošči z obvestili tapnite **Počisti**.

Meni za nastavitve telefona

Preglejte in spreminjajte nastavitve telefona v meniju Nastavitve.

Dostop do nastavitve telefona

- 1 Na začetnem zaslonu Začetni zaslon tapnite .
- 2 Tapnite **Nastavitve**.

Vnašanje besedila

Črke, številke in druge znake lahko vnašate s telefonsko ali zaslonsko tipkovnico. Telefonska tipkovnica je podobna standardni telefonski tipkovnici z 12 tipkami, zaslonska tipkovnica pa ima postavitev QWERTY.

Telefonska tipkovnica

Telefonska tipkovnica je podobna standardni telefonski tipkovnici z 12 tipkami. Omogoča vnos besedila s predvidevanjem in možnosti vnosa z več tapji. Način vnosa besedila s telefonsko tipkovnico lahko aktivirate v nastavitvah tipkovnice. Telefonska tipkovnica je na voljo le v pokončni usmerjenosti.

Uporaba telefonske tipkovnice



- 1 Izbira možnosti vnosa besedila
- 2 Spreminjanje velikih/malih črk ali vklop funkcije Caps Lock. Pri nekaterih jezikih se ta tipka uporablja za dostop do dodatnih znakov jezika.
- 3 Prikaz števil
- 4 Prikaz simbolov in smeškov
- 5 Vnašanje presledka
- 6 Če želite na primer spremeniti **Jeziki pisanja**, odprite meni z nastavitvami vnosa. Če je izbran več kot en jezik vnosa, s to tipko tudi spremenite jezik pisanja.
- 7 Vnos preloma vrstice ali potrditev vnosa besedila
- 8 Brisanje znaka pred kazalcem



! Vse slike so samo za ilustracijo in dejanskega telefona morda ne prikazujejo natančno.

Prikazovanje telefonske tipkovnice za vnos besedila

- Telefon držite v pokončni usmerjenosti in tapnite polje za vnos besedila.

Vnašanje besedila s telefonsko tipkovnico

Pri uporabi telefonske tipkovnice lahko izbirate med dvema možnostma vnosa:

- Če se na telefonski tipkovnici prikaže , vsako tipko tapnite le enkrat, tudi če zelena črka ni prva na tipki. Tapnite besedo, ki se prikaže, ali tapnite , če si želite ogledati več predlogov besed in besedo izbrati na seznamu.
- Če se na telefonski tipkovnici prikaže , tapnite zaslonsko tipko znaka, ki ga želite vnesti. Pritiskajte to tipko, dokler ni izbran želeni znak. Nato za naslednji znak, ki ga želite vnesti, ponovite postopek, in tako dalje za vse znake.

Skrivanje telefonske tipkovnice

- Ko besedilo vnašate s telefonsko tipkovnico, pritisnite .

Preklapljanje med velikimi in malimi črkami

- Preden vnesete črko, tapnite  za preklap velikih in malih črk  in obratno.

Vklop funkcije Caps Lock

- Preden vnesete besedo, tapnite  ali , dokler se ne prikaže .

Vnašanje števil s telefonsko tipkovnico

- Ko imate odprto telefonsko tipkovnico, tapnite . Prikaže se telefonska tipkovnica s števkami.

Vnašanje simbolov in smeškov s telefonsko tipkovnico

- 1 Ko imate odprto telefonsko tipkovnico, tapnite . Prikaže se mreža s simboli in smeški.
- 2 Če si želite ogledati več možnosti, se premaknite navzgor ali navzdol. Če želite izbrati simbol ali smešek, ga tapnite.

Brisanje znakov

- Tapnite za postavitev kazalca po znaku, ki ga želite izbrisati, in nato tapnite .

Vnos preloma vrstice

- Ko vnesete besedilo, tapnite  za vnos preloma vrstice.

Urejanje besedila

- 1 Ko vnesete besedilo, se dotaknite polja z besedilom in ga držite, dokler se ne prikaže meni **Uredi besedilo**.
- 2 Izberite eno od možnosti.

Zaslonska tipkovnica

Za priročen vnos besedila tapnite tipke zaslonske tipkovnice QWERTY. Nekateri programi samodejno odprejo zaslonsko tipkovnico. Zaslonska tipkovnica se odpre tudi, ko se dotaknete besedilnega polja.

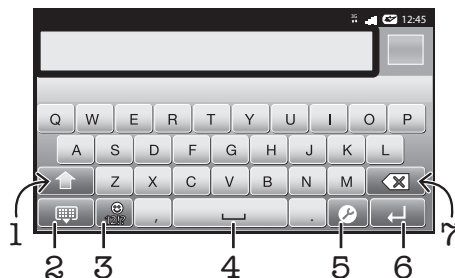

Uporaba zaslonske tipkovnice





- 1 Spreminjanje velikih/malih črk ali vklop funkcije Caps Lock. Pri nekaterih jezikih se ta tipka uporablja za dostop do dodatnih znakov jezika.
- 2 Zapiranje pogleda zaslonske tipkovnice
- 3 Prikaz števil in simbolov. Dotaknite se in pridržite, če želite prikazati smeške.
- 4 Vnašanje presledka
- 5 Če želite na primer spremeniti **Jeziki pisanja**, odprite meni z nastavitvami vnosa. Če je izbran več kot en jezik vnosa, s to tipko tudi spremenite jezik pisanja.
- 6 Vnos preloma vrstice ali potrditev vnosa besedila
- 7 Brisanje znaka pred kazalcem

! Vse slike so samo za ilustracijo in dejanskega telefona morda ne prikazujejo natančno.

Prvo odpiranje zaslonske tipkovnice

- Telefon držite vodoravno in tapnite polje za vnos besedila.
 - Če želite zaslonsko tipkovnico uporabljati v pokončni usmerjenosti, tapnite polje za vnos besedila in nato tapnite , če pa ste že izbrali več kot en jezik vnosa, se dotaknite in pridržite ali se dotaknite in pridržite . Tapnite **Pokončna tipkovnica** in izberite eno izmed možnosti.
-  Ko izvedete nastavev, lahko zaslonsko tipkovnico preprosto aktivirate tako, da tapnete polje za vnos besedila.

Preklapljanje med zaslonsko in telefonsko tipkovnico

- 1 Ko vnesete besedilo, tapnite , če pa ste že izbrali več kot en jezik vnosa, se dotaknite in pridržite .
 - 2 Tapnite **Pokončna tipkovnica** in izberite eno izmed možnosti.
-  Upoštevajte, da je telefonska tipkovnica na voljo le v pokončni usmerjenosti.

Vnašanje besedila z zaslonsko tipkovnico

- Če želite vnesti znak, ki je viden na tipkovnici, tapnite ta znak.
- Če želite vnesti različico znaka, pritisnite in pridržite običajni znak na tipkovnici, da se prikaže seznam razpoložljivih možnosti, potem pa izberite s seznama. Če želite npr. vnesti »é«, se dotaknite in pridržite »e«, dokler se ne prikažejo možnosti, nato pa prsta ne spustite s tipkovnice in ga povlecite na črko »é«.

Vnašanje števil ali simbolov

- Ko vnesete besedilo, tapnite . Prikaže se tipkovnica s števkami in simboli. Če si želite ogledati več možnosti, tapnite .



Vstavljanje smeškov

- 1 Ko vnesete besedilo, tapnite in pridržite .
- 2 Izberite smeška.



Nastavitve tipkovnice in telefonske tipkovnice

Za zaslonsko tipkovnico in telefonsko tipkovnico lahko izberete nastavitve, kot so jezik pisanja in samodejno popravljanje.

Dostop do nastavitvev, zaslonske tipkovnice in telefonske tipkovnice

- Če besedilo vnašate z zaslonsko ali telefonsko tipkovnico, tapnite . Če ste izbrali več kot en jezik pisanja, se namesto tega dotaknite in pridržite .



Spreminjanje jezika pisanja z zaslonsko ali telefonsko tipkovnico

- 1 Ko vnesete besedilo, tapnite , če pa ste že izbrali več kot en jezik vnosa, se dotaknite in pridržite .
- 2 Tapnite **Jeziki pisanja** in izberite jezike, ki jih želite uporabljati za pisanje.
- 3 Če ste izbrali več jezikov pisanja, za preklapljanje med izbranimi jeziki pisanja tapnite .

Nastavitve vnosa besedila

Med vnašanjem besedila imate možnost dostopa do menija z nastavitvami vnosa besedila, s katerimi lahko nastavite možnosti predvidevanja vnosa. Določite lahko npr. kako naj telefon predstavi alternative besedam in kako naj popravlja napačno napisane besede, omogočite pa lahko tudi program za vnos besedila, ki si zapomni vsako novo zapisano besedo.

Spreminjanje nastavitve vnosa besedila

- 1 Če besedilo vnašate z zaslonsko ali telefonsko tipkovnico, tapnite  ali se dotaknite in pridržite .
- 2 Tapnite **Nastavitve vnosa besedila**.
- 3 Izberite želene nastavitve.

Spreminjanje glasnosti

Prilagodite lahko glasnost načina zvonjenja za telefonske klice in obvestila ter za predvajanje glasbe in videoposnetkov.

Prilagajanje glasnosti zvonjenja s tipko za glasnost

- Pritisnite tipko za povečanje ali zmanjšanje glasnosti.

Prilagajanje glasnosti predvajanja predstavnosti s tipko za glasnost

- Kadar predvajate glasbo ali gledate videoposnetek, pritisnite tipko za povečanje ali zmanjšanje glasnosti.

Nastavljanje telefona na tihi način in način z vibriranjem

- 1 Na začetnem zaslonu Začetni zaslon tapnite .
- 2 Poiščite in tapnite **Nastavitve > Zvok**.
- 3 Potrdite potrditveno polje **Tihi način**.
- 4 Izberite **Vibriranje** in izberite možnost.

Izboljšanje glasnosti zvočnika

- 1 Ko imate odprt Začetni zaslon, tapnite .
- 2 Poiščite in tapnite **Nastavitve > Zvok**.
- 3 Označite potrditveno polje **xLOUD™**.

Prilagoditev telefona

Prilagodite telefon svojim potrebam, nastavite si osebni način zvonjenja, jezik telefona ter prilagodite nastavitve zasebnosti.

Čas in datum

V telefonu lahko spremenite čas in datum.

Ročno nastavljanje datuma

- 1 Ko imate odprt Začetni zaslon, tapnite .
- 2 Poiščite in tapnite **Nastavitve > Datum in čas**.
- 3 Počistite potrditveno polje **Samodejno**, če je potrjeno.
- 4 Tapnite **Nastavitev datuma**.
- 5 Prilagodite datum, tako da se pomikate navzgor in navzdol.
- 6 Tapnite **Nastavi**.

Ročno nastavljanje časa

- 1 Ko imate odprt Začetni zaslon, tapnite .
- 2 Poiščite in tapnite **Nastavitve > Datum in čas**.
- 3 Počistite potrditveno polje **Samodejno**, če je potrjeno.
- 4 Tapnite **Nastavitev časa**.
- 5 Prilagodite ure in minute, tako da se pomikate navzgor ali navzdol.
- 6 Tapnite **AM**, če želite prikaz časa spremeniti v **PM**, ali obratno.
- 7 Tapnite **Nastavi**.

- ! Če želite uporabljati možnosti **AM** in **PM**, počistite polje **Uporabi 24-urno obliko**.

Nastavljanje časovnega pasu

- 1 Na začetnem zaslonu Začetni zaslon tapnite .
- 2 Poiščite in tapnite **Nastavitve > Datum in čas**.
- 3 Počistite potrditveno polje **Samodejno**, če je potrjeno.
- 4 Tapnite **Izbira časovnega pasu**.
- 5 Izberite eno od možnosti.

Nastavljanje oblike zapisa datuma

- 1 V Začetni zaslon tapnite .
- 2 Poiščite in tapnite **Nastavitve > Datum in čas > Izbira oblike datuma**.
- 3 Izberite eno od možnosti.

Nastavitve načina zvonjenja

Nastavljanje načina zvonjenja za telefon

- 1 V Začetni zaslon tapnite .
- 2 Poiščite in tapnite **Nastavitve > Zvok > Način zvonjenja ob prejemu fotografij**.
- 3 Izberite način zvonjenja.

Omogočanje zvokov ob dotiku

- 1 V Začetni zaslon tapnite .
- 2 Poiščite in tapnite **Nastavitve > Zvok**.
- 3 Označite potrditveni polji **Zvočni toni tipk** in **Slišno izbiranje**.

Izbiranje načina zvonjenja za obvestila

- 1 V Začetni zaslon tapnite .
- 2 Poiščite in tapnite **Nastavitve > Zvok > Način zvonjenja ob prejemu obvestila**.
- 3 Izberite način zvonjenja.

Nastavljanje opozorila z vibriranjem

- 1 V Začetni zaslon tapnite .
- 2 Poiščite in tapnite **Nastavitve > Zvok**.
- 3 Izberite **Vibriranje** in izberite možnost.

Nastavitve zaslona

Prilagajanje svetlosti zaslona

- 1 V Začetni zaslon tapnite .
- 2 Poiščite in tapnite **Nastavitve > Zaslon > Svetlost**.
- 3 Če želite zmanjšati svetlost zaslona, povlecite drsnik levo. Če želite povečati, povlecite drsnik desno.
- 4 Tapnite **V redu**.



 Nivo svetlosti vpliva na čas delovanja baterije. Za nasvete o izboljšanju zmogljivosti baterije glejte *Zmogljivost baterije* na strani 25.

Nastavljanje zaslona na opozarjanje z vibriranjem

- 1 V Začetni zaslon tapnite .
- 2 Poiščite in tapnite **Nastavitve > Zvok**.
- 3 Potrdite potrditveno polje **Povratne informacije na dotik**. Zaslon sedaj zavibrira, če tapnete tipko in v določenih programih.

Prilagajanje časa nedejavnosti, preden se zaslon izklopi

- 1 V Začetni zaslon tapnite .
- 2 Poiščite in tapnite **Nastavitve > Zaslon > Časovna omejitev zaslona**.
- 3 Izberite eno od možnosti.

 Če želite hitro izklopiti zaslon, na kratko pritisnite tipko za vklop .



Naj bo zaslon med polnjenjem vklopljen

- 1 Na začetnem zaslonu Začetni zaslon tapnite .
- 2 Poiščite in tapnite **Nastavitve > Aplikacije > Razvoj**.
- 3 Potrdite potrditveno polje **Ostani buden**.

Jezik telefona

Izberete lahko jezik, ki ga želite uporabljati v telefonu.

Spreminjanje jezika telefona



- 1 V Začetni zaslon tapnite .
 - 2 Poiščite in tapnite **Nastavitve > Jezik in tipkovnica > Izberite jezik**.
 - 3 Izberite eno od možnosti.
- ! Če izberete napačen jezik in ne morete prebrati besedil v menijih, poiščite in tapnite ikono **Nastavitve** . Nato izberite vnos poleg  in v naslednjem meniju izberite prvi vnos. Nato lahko izberete zelen jezik.

Način letenja

V načinu letenja se radijski ter omrežni sprejemniki in oddajniki telefona izključijo, da ne povzročajo motenj na občutljivi opremi. Vseeno pa lahko igrate igre, poslušate glasbo, gledate videoposnetke ter druge vsebine, ki so shranjene na pomnilniški kartici. Če so alarmi aktivirani, vas lahko opozorijo tudi alarmi.

-  Vklop načina letenja zmanjša porabo baterije.

Vklop načina letenja

- 1 V Začetni zaslon tapnite .
 - 2 Poiščite in tapnite **Nastavitve > Brezžična in druga omrežja**.
 - 3 Potrdite potrditveno polje **Način letenja**.
-  V meniju **Možnosti telefona** lahko izberete tudi **Način letenja**. Za dostop do menija **Možnosti telefona** pritisnite in držite tipko za vklop .

Baterija

S telefonom Android™ ste lahko povezani in prejimate informacije kjer koli. To vpliva na trajanje baterije telefona. V nadaljevanju predstavljamo nekaj nasvetov o tem, kako podaljšati trajanje baterije in obenem ostati povezani ter prejemati informacije.

Zmogljivost baterije

- ! Čas pripravljenosti, ki je pogost izraz, kadar pogovor teče o zmogljivosti baterije, je čas, v katerem je telefon povezan v mobilno omrežje in ni v uporabi. Dalj časa kot je telefon v stanju pripravljenosti in se ne uporablja, dalj časa zdrži baterija.

Naslednji nasveti pomagajo vzdrževati daljši čas trajanja baterije.

- Pogosto napolnite telefon. To ne bo vplivalo na življenjsko dobo baterije.
- Prenašanje podatkov iz interneta porabi veliko energije. Kadar ne uporabljate interneta, lahko varčujete z baterijo tako, da onemogočite vse podatkovne povezave prek mobilnih omrežij. To lahko storite v **Nastavitve brezžičnega omrežja in omrežja**. Ta nastavev telefonu ne preprečuje pošiljanja in prejemanja podatkov prek brezžičnih omrežij.
- Izklopite GPS, Bluetooth™ in Wi-Fi®, če teh funkcij ne potrebujete. Izklapljanje in vklapljanje teh funkcij je preprostejše, če v Začetni zaslon dodate gradnik za upravljanje porabe. Funkcije 3G vam ni treba izklopiti.
- Programe za sinhronizacijo (uporabljajo se za sinhronizacijo e-pošte, koledarja in stikov) nastavite na ročno sinhronizacijo. Uporabljate lahko tudi samodejno sinhronizacijo, vendar v tem primeru podaljšajte intervale.
- Preverite meni porabe baterije v telefonu in si oglejte, kateri programi porabijo največ energije. Baterija porabi več energije, če uporabljate programe za pretakanje

videoposnetkov in glasbe, na primer YouTube™. Tudi nekateri programi Android Market™ porabijo več energije.

- Zaprite programe, ki jih ne uporabljate, saj večopravnost vpliva na čas delovanja baterije.
- Zmanjšajte stopnjo svetlosti zaslona.
- Če ste v območju, ki ni pokrito z omrežjem, izklopite telefon ali uporabite **Način letenja**. V nasprotnem primeru telefon vedno znova išče razpoložljiva omrežja, kar porablja energijo.
- Uporabite napravo za prostoročno uporabo za poslušanje glasbe. Porablja namreč manj baterije, kot če glasbo poslušate prek zvočnikov telefona.

! Če želite več informacij o podalšanju časa delovanja baterije, obiščite spletno mesto www.sonyericsson.com/support.

Dostop do menija porabe baterije

- 1 Na začetnem zaslonu Začetni zaslon tapnite .
- 2 Poiščite in tapnite **Nastavitve > O telefonu > Poraba baterije** in si oglejte, katere nameščene aplikacije porabijo največ energije baterije.

Dodajanje gradnikov za upravljanje stanja na začetni zaslon

- 1 Ko imate odprt Začetni zaslon pritisnite .
- 2 Tapnite **Dodaj > Gradniki**.
- 3 Izberite gradnik **Preklop stanja**. Sedaj lahko preprosteje vklapljate in izklapljate vse podatkovne povezave.

Stanje lučke LED za baterijo

Zelena	Baterija je napolnjena.
Utripa rdeče	Baterija je skoraj prazna.
Oranžna	Baterija se polni. Baterija je med praznim in polnim stanjem.

Preverjanje stanja baterije

- 1 Na začetnem zaslonu Začetni zaslon tapnite .
- 2 Poiščite in tapnite **Nastavitve > O telefonu > Stanje**.

Pomnilnik

Vsebino lahko shranite na pomnilniško kartico in v pomnilnik telefona. Glasba, videoizrezki in fotografije so shranjene na pomnilniški kartici, programi, stiki in sporočila pa v pomnilniku telefona.

! Nekatero programe lahko iz pomnilnika telefona premaknete na pomnilniško kartico.

Premikanje programa na pomnilniško kartico

- 1 Ko imate odprt Začetni zaslon, tapnite .
- 2 Poiščite in tapnite **Nastavitve > Aplikacije > Upravljanje aplikacij**.
- 3 Tapnite zeleni program.
- 4 Tapnite **Premakni na kartico SD**.

! Nekaterih programov ni mogoče premakniti iz pomnilnika telefona na pomnilniško kartico.

Pomnilniška kartica

! Pomnilniško kartico boste morda morali kupiti ločeno.

Vaš telefon podpira pomnilniško kartico microSD™, ki se upoablja uporablja za predstavnostno vsebino. Ta vrsta kartice se lahko uporablja tudi kot prenosna pomnilniška kartica z drugimi združljivimi napravami.

! Brez pomnilniške kartice ni mogoče uporabljati kamere niti predvajati ali prenašati glasbenih datotek in videoizrezkov.

Varno odstranjevanje pomnilniške kartice

Pomnilniško kartico lahko iz telefona varno odstranite vedno, ko je telefon izklopljen. Če želite pomnilniško kartico odstraniti, ko je telefon vklopljen, jo morate pred fizično odstranitvijo najprej izpeti iz telefona. Na ta način preprečite poškodbo pomnilniške kartice ali izgubo podatkov, ki so na njej shranjeni.

Izpenjanje pomnilniške kartice

- 1 Ko imate odprt Začetni zaslon, tapnite .
- 2 Poiščite in tapnite **Nastavitve > Pomnilnik > Izpnite kartico SD**.

Formatiranje pomnilniške kartice

Če želite sprostiti spomin, lahko npr. formatirate pomnilniško kartico. S tem izbrišete vse podatke na kartici.

- ! Pri formatiranju pomnilniške kartice se izbriše njena celotna vsebina. Preden formatirate pomnilniško kartico, ustvarite varnostno kopijo vseh podatkov, ki jih želite shraniti. Če želite varnostno kopirati vsebino, jo lahko kopirate na računalnik. Za več informacij glejte poglavje *Povezava vašega telefona in računalnika* na strani 94.

Formatiranje pomnilniške kartice

- 1 V Začetni zaslon tapnite .
- 2 Poiščite in tapnite **Nastavitve > Pomnilnik > Izpnite kartico SD**.
- 3 Ko izpnete pomnilniško kartico, tapnite **Izbriši kartico SD**.

Prenosna stereonaprava za prostoročno uporabo



Uporaba naprave za prostoročno uporabo

- 1 Priključite prenosno napravo za prostoročno uporabo.
 - 2 Če se želite oglasiti, pritisnite tipko za upravljanje klica. Če poslušate glasbo, se predvajanje ustavi, ko prejmete klic, in nadaljuje, ko klic končate.
 - 3 Če želite končati klic, pritisnite tipko za upravljanje klica.
- ! Če prenosna naprava za prostoročno uporabo ni priložena telefonu, jo lahko kupite ločeno.

Nastavitve za internet in sporočila

Za pošiljanje sporočil SMS in MMS ter za dostop do interneta morate imeti mobilno podatkovno povezavo 2G/3G in ustrezne nastavitve. Te nastavitve lahko dobite na različne načine:

- Pri večini mobilnih omrežij in operaterjev so nastavitve za internet ter sporočila vnaprej nameščene v vašem telefonu. Potem lahko začnete uporabljati internet in takoj pošiljati sporočila.
- V nekaterih primerih boste imeli možnost prenosa nastavitvev za internet in sporočila ob prvem vklopu telefona. Te nastavitve lahko prenesete tudi pozneje v meniju **Nastavitve**.
- Internetne in omrežne nastavitve v svojem telefonu lahko ročno dodajate ter spreminjate kadar koli. Če želite podrobne informacije o nastavitvah za internet in sporočila, se obrnite na operaterja.

Prenos nastavitve za internet in sporočila





- 1 V Začetni zaslon tapnite .
- 2 Poiščite in tapnite **Nastavitve** > **Sony Ericsson** > **Nastavitve prenosa**.

Ogled trenutnega imena dostopne točke (APN)

- 1 Na začetnem zaslonu Začetni zaslon tapnite .
- 2 Poiščite in tapnite **Nastavitve** > **Brezžična in druga omrežja** > **Mobilna omrežja**.
- 3 Tapnite **Imena dostopnih točk**.



- ! Če je na voljo več povezav, bo aktivna omrežna povezava označena s označenim gumbom na desni strani.

Ročna konfiguracija nastavitve dostopne točke

- 1 Ko imate odprt Začetni zaslon, tapnite .
- 2 Poiščite in tapnite **Nastavitve** > **Brezžična in druga omrežja** > **Mobilna omrežja** > **Imena dostopnih točk**.
- 3 Pritisnite .
- 4 Tapnite **Novi APN**.
- 5 Tapnite **Ime** in vnesite ime profila omrežja, ki ga želite ustvariti.
- 6 Tapnite **APN** in vnesite ime dostopne točke.
- 7 Vnesite vse ostale informacije, ki jih zahteva vaš omrežni operater.
- 8 Pritisnite  in tapnite **Shrani** .

- ! Če želite podrobne informacije o omrežnih nastavitvah, se obrnite na omrežnega operaterja.

Ponastavitev privzetih internetnih nastavitvev

- 1 Na začetnem zaslonu Začetni zaslon tapnite .
- 2 Tapnite **Nastavitve** > **Brezžična in druga omrežja** > **Mobilna omrežja** > **Imena dostopnih točk**.
- 3 Pritisnite .
- 4 Tapnite **Ponastavi privzeto**.

Informacije o uporabi

Zaradi zagotavljanja kakovosti Sony Ericsson zbira anonimne prijave hroščev in statistične podatke o uporabi vašega telefona. Nobena informacija ne vsebuje osebnih podatkov. Privzeto pošiljanje informacij o uporabi ni aktivirano. Če želite, pa lahko aktivirate.

Pošiljanje informacij o uporabi

- 1 V Začetni zaslon tapnite .
- 2 Poiščite in tapnite **Nastavitve** > **Sony Ericsson** > **Informacije o uporabi**.
- 3 Potrdite potrditveno polje **Pošlji inform. o uporabi**.

Uporaba podatkovnega nadzornika

S podatkovnim nadzornikom sledite količini podatkov, ki jih pošilja in prejema vaš telefon. Ta program sledi približni količini prenesenih podatkov v omrežjih 2G/3G od začetnega dne, ki ga nastavite sami. Vrednosti se ponastavijo vsak mesec. Če je začetni dan nastavljen na primer na 15. dan v mesecu, se števec podatkov ponastavi vsak 15. dan v mesecu. Ko prvič zaženete podatkovni nadzornik, je začetni dan nastavljen na 1. dan v mesecu.

Podatkovni nadzornik lahko nastavite tako, da vas opozori, ko količina prenesenih podatkov doseže določeno omejitev. Omejitve lahko nastavite ločeno za poslane, prejete in skupne podatke. Nadzornik podatkov lahko vklopite tudi kot gradnik na zaslonu Začetni zaslon.

- ! Prikazane količine podatkov so približne. Če želite preveriti dejansko porabo podatkov, se obrnite na svojega ponudnika storitev.

-  Podatki, ki jih pošljete ali prejmete prek povezav Wi-Fi® ali Bluetooth™, se ne beležijo.

Nastavljanje začetnega dne za podatkovnega nadzornika

- 1 Ko imate odprt Začetni zaslon, tapnite .
- 2 Poiščite in tapnite **Nadzornik podatkov**.
- 3 Tapnite **Nastav.** > **Mesečno obdobje**.
- 4 Prilagodite začetni dan, tako da se pomikate navzgor in navzdol.
- 5 Ko končate, tapnite **V redu**.

Nastavljanje opozorila za podatkovni nadzornik

- 1 Ko imate odprt Začetni zaslon, tapnite .
- 2 Poiščite in tapnite **Nadzornik podatkov**.
- 3 Tapnite ikono zvonca zraven možnosti **Poslani podatki**, **Prejeti podatki** ali **Skupni podatki**, odvisno od tega, katero opozorilo želite nastaviti.
- 4 Prilagodite vrednosti, tako da se pomikate navzgor in navzdol.
- 5 Ko končate, tapnite **V redu**.

Čiščenje opozorila za podatkovnega nadzornika

- 1 V Začetni zaslon tapnite .
- 2 Poiščite in tapnite **Nadzornik podatkov**.
- 3 Tapnite ikono zvonca poleg **Poslani podatki**, **Prejeti podatki** ali **Skupni podatki**, odvisno od opozorila, ki ga želite odstraniti.
- 4 Tapnite **Ponastavi**. Omejitev opozorila je ponastavljena na nič in opozorilo je izključeno.

Izklop podatkovnega prometa

Da se izognete nehotenemu prenašanju podatkov in sinhroniziranju, lahko na svojem telefonu onemogočite vse podatkovne povezave omrežjih 2G/3G. Če želite podrobne informacije o svoji naročnini in stroških prenosa podatkov, se obrnite na operaterja.

- 💡 Če je prenos podatkov izključen, lahko še vedno uporabljate povezavi Wi-Fi™ in Bluetooth™. Prejemate in pošiljate lahko tudi sporočila MMS.

Izklop vsega podatkovnega prometa

- 1 V Začetni zaslon tapnite .
- 2 Poiščite in tapnite **Nastavitve** > **Brezžična in druga omrežja** > **Mobilna omrežja**.
- 3 Počistite potrditveno polje **Podatki omogočeni**.

Podatkovno gostovanje

Morda bodo omogočene mobilne podatkovne povezave prek omrežja 2G/3G zunaj vašega domačega omrežja, odvisno od domačega omrežja (gostovanje). Morda boste morali plačati stroške prenosa podatkov. Če želite več informacij, se obrnite na svojega operaterja.

- ! Včasih morda aplikacije vzpostavijo internetno povezavo v domačem omrežju brez predhodnega obvestila, na primer pri pošiljanju iskalnih zahtev in zahtev za sinhronizacijo. Za gostovanje v tujem omrežju bodo morda obračunani dodatni stroški. Obrnite se na svojega ponudnika storitev.

Vklop podatkovnega gostovanja

- 1 Na začetnem zaslonu Začetni zaslon tapnite .
 - 2 Poiščite in tapnite **Nastavitve** > **Brezžična in druga omrežja** > **Mobilna omrežja**.
 - 3 Potrdite potrditveno polje **Podatkovno gostovanje v tujem omrežju**.
- ! Podatkovnega gostovanja v tujem omrežju ne morete aktivirati, če je podatkovni promet izključen.

Nastavitve omrežja

Telefon samodejno preklaplja med omrežji glede na to, katera omrežja so na voljo na različnih lokacijah. Prvotno je telefon konfiguriran tako, da uporablja najhitrejši mobilni

omrežni način, ki je na voljo za podatke. Če želite podaljšati življenjsko dobo baterije med polnjenji, lahko telefon konfigurirate tako, da za prenos podatkov uporablja počasnejši omrežni način 2G. Telefon lahko konfigurirate tudi tako, da dostopa do popolnoma drugačnega nabora omrežnih načinov ali da se med gostovanjem odziva na posebne načine.

Izbiranje omrežnega načina

- 1 Ko imate odprt Začetni zaslon, tapnite .
- 2 Poiščite in tapnite **Nastavitve > Brezžična in druga omrežja > Mobilna omrežja**.
- 3 Tapnite **Način omrežja**.
- 4 Izberite omrežni način.

Ročno izbiranje drugega omrežja

- 1 Ko imate odprt Začetni zaslon, tapnite .
- 2 Poiščite in tapnite **Nastavitve > Brezžična in druga omrežja > Mobilna omrežja > Omrežni operaterji**.
- 3 Tapnite **Način iskanja**.
- 4 Ko se prikaže pojavno okno, tapnite **Ročno izbiranje**.
- 5 Izberite omrežje.

! Če ročno izberete omrežje, telefon ne bo iskal drugega, tudi če se premaknete izven dosega ročno izbranega omrežja.

Vklop samodejnega izbiranja omrežja

- 1 Na začetnem zaslonu Začetni zaslon tapnite .
- 2 Poiščite in tapnite **Nastavitve > Brezžična in druga omrežja > Mobilna omrežja > Omrežni operaterji**.
- 3 Tapnite **Način iskanja**.
- 4 Tapnite **Samodejna izbira**.

Klicanje

Klici v sili

Vaš telefon podpira uporabo mednarodnih številke za klice v sili, kot sta 112 in 911. Te številke lahko običajno uporabite za klice v sili v katerikoli državi, z vstavljenimi kartico SIM ali brez, če ste le v dosegu omrežja.

Klicanje v sili

- 1 Ko imate odprt Začetni zaslon, tapnite .
- 2 Poiščite in tapnite **Telefon**.
- 3 Vnesite številko za klic v sili in tapnite **Klic**. Če želite zbrisati številko, tapnite .

 Klic v sili lahko opravite, tudi če kartica SIM ni vstavljena.



Klicanje v sili, ko je kartica SIM zaklenjena

- 1 Tapnite **Klic v sili**.
- 2 Vnesite številko za klic v sili in tapnite **Klic**. Če želite zbrisati številko, tapnite .

Upravljanje klicev

Klic lahko vzpostavite tako, da ročno vnesete telefonsko številko, tapnete številko, shranjeno na seznamu klicev v telefonu, ali tapnete  zraven telefonske številke v **Dnev. klicev**.

Vzpostavitev klica z vnosom številke

- 1 Ko imate odprt Začetni zaslon, tapnite .
- 2 Poiščite in tapnite **Telefon**.
- 3 Vnesite številko prejelnika in tapnite **Klic**. Če želite zbrisati številko, tapnite .

Končanje klica

- Tapnite **Prekini klic**.

Vzpostavitev mednarodnega klica

- 1 Ko imate odprt Začetni zaslon, tapnite .
- 2 Poiščite in tapnite **Telefon**.
- 3 Dotaknite se in pridržite **0**, dokler se ne prikaže znak »+«.
- 4 Vnesite kodo države, območno kodo (brez prve ničle) in telefonsko številko ter tapnite **Klic**.

Sprejem klica



- Povlecite ikono  na desno prek zaslona.
- ! Če uporabljate navadne slušalke brez mikrofona in želite sprejeti klic, morate slušalke odstraniti iz priključka za slušalke.

Zavračanje klica

- Povlecite  na levo preko zaslona.

Spreminjanje glasnosti zvočnika pri ušesu med klicem

- Pritisnite tipko za povečanje ali zmanjšanje glasnosti.

Vklop zvočnika med klicem

- Tapnite .

Izklop mikrofona med klicem

- Tapnite .

Aktivacija zaslona med klicem

- Pritisnite .

Vnašanje številke med klicem

- 1 Med klicem tapnite . Prikaže se številna tipkovnica.
- 2 Vnesite številke.

Izklop zvonjenja za dohodni klic

- Ko sprejmete klic, pritisnite tipko za glasnost.

Nedavni klici

V dnevniku klicev si lahko ogledate neodgovorjene , sprejete  in odhodne  klice.

Pregled neodgovorjenih klicev

- 1 Če imate neodgovorjen klic, se v vrstici stanja prikaže . Vrstico stanja povlecite navzdol.
- 2 Tapnite **Neodgovorjeni klic**.

Klicanje številke iz dnevnika klicev

- 1 Ko imate odprt Začetni zaslon, tapnite .
- 2 Poiščite in tapnite **Telefon > Dnev. klicev**, da se odpre pogled dnevnika klicev.
- 3 Če želite številko poklicati neposredno, tapnite  zraven številke. Če želite pred klicem številko urediti, se je dotaknite in jo pridržite, nato pa izberite zeleno možnost.

Dodajanje številke iz dnevnika klicev stikom

- 1 Ko imate odprt Začetni zaslon, tapnite .
- 2 Poiščite in tapnite **Telefon > Dnev. klicev**.
- 3 Dotaknite se številke in jo pridržite, nato pa tapnite **Dodaj v imenik**.
- 4 Tapnite zeleni stik ali tapnite **Ustvari novo osebo**.
- 5 Uredite podrobnosti o stiku in tapnite **Dokončano**.

Telefonski predal

Če vaša naročnina vključuje storitev telefonskega predala, lahko kličoči pustijo glasovno sporočilo, kadar ne morete sprejeti klica. Običajno je številka telefonskega predala shranjena na kartici SIM. Če ni, se za številko vašega telefonskega predala obrnite na ponudnika storitve. Številko lahko nato vnesete ročno.

Vnašanje številke glasovne pošte

- 1 Na začetnem zaslonu Začetni zaslon tapnite .
- 2 Poiščite in tapnite **Nastavitve > Klicne nastavitve > Nastavitve telefonskega predala > Številka telef. predala**.
- 3 Vnesite številko glasovne pošte.
- 4 Tapnite **V redu**.

Klicanje telefonskega predala

- 1 Ko imate odprt Začetni zaslon, tapnite .
- 2 Poiščite in tapnite **Telefon**.
- 3 Dotaknite se in pridržite tipko **1**.

Več klicev

Če ste aktivirali čakajoči klic, lahko hkrati sprejmete več klicev. Ko je funkcija aktivirana, boste zaslišali pisk, ko boste prejeli še en klic.

Vklop ali izklop čakajočega klica

- 1 Na začetnem zaslonu Začetni zaslon tapnite .
- 2 Poiščite in tapnite **Nastavitve > Klicne nastavitve > Dodatne nastavitve**.
- 3 Če želite vklopiti ali izklopiti čakajoči klic, tapnite **Čakajoči klic**.

Zavrnitev drugega klica

- Ko med klicem zaslišite ponavljajoče se piske, tapnite **Zasedeno**.

Sprejem drugega klica in končanje trenutnega klica

- Ko med klicem zaslišite ponavljajoče se piske, tapnite **Končaj tren. klic in sprejmi**.

Sprejem drugega klica in zadržanje trenutnega klica

- Ko med klicem zaslišite ponavljajoče se piske, tapnite **Odgovor**.

Vzpostavljanje drugega klica

- 1 Med klicem tapnite .
- 2 Vnesite številko prejemnika in tapnite .
- 3 Če se prejemnik oglasi, je prvi klic na čakanju.

- 💡 Enak postopek velja za vse naslednje klice.

Preklapljanje med več klici

- Če želite preklopiti na drug klic in trenutnega zadržati, tapnite zeleno številko ali osebo.



Končanje trenutnega klica in vrnitev na naslednji zadržani klic

- Tapnite .

Konferenčni klici

Pri konferenčnem klicu ali klici z več udeleženci se lahko hkrati pogovarjate z več osebami.

Vzpostavitev konferenčnega klica

- 1 Med klicem tapnite .
- 2 Vnesite številko drugega udeleženca in tapnite .
- 3 Če se drugi udeleženec oglasi, je prvi klic na čakanju.
- 4 Tapnite .

- 💡 Če želite dodati več udeležencev, ponovite korake od 1 do 4.

Zaseben pogovor z udeležencem konferenčnega klica

- 1 Med trenutnim konferenčnim klicem tapnite gumb, ki prikazuje število udeležencev. Če ima klic na primer tri udeležence, tapnite **3 udeleženci**.
- 2 Tapnite ime udeleženca, s katerim želite zasebno govoriti.
- 3 Če želite končati zasebni pogovor in se vrniti h konferenčnemu klicu, tapnite .

Sprostitev udeleženca konferenčnega klica

- 1 Med trenutnim konferenčnim klicem tapnite gumb, ki prikazuje število udeležencev. Če ima konferenčni klic na primer tri udeležence, tapnite **3 udeleženci**.
- 2 Kliknite  zraven udeleženca, ki ga želite sprostiti.

Končanje konferenčnega klica

- Med klicem tapnite .

Klicne nastavitve

Posredovanje klicev

Klice lahko na primer posredujete na drugo telefonsko številko ali v telefonski predal.

Posredovanje klicev

- 1 Na začetnem zaslonu Začetni zaslon tapnite .
- 2 Poiščite in tapnite **Nastavitve > Klicne nastavitve > Posredovanje klica**.
- 3 Izberite eno od možnosti.
- 4 Vnesite številko, na katero želite posredovati klice, in tapnite **Omogoči**.

Izklop posredovanja klicev

- 1 Na začetnem zaslonu Začetni zaslon tapnite .
- 2 Poiščite in tapnite **Nastavitve > Klicne nastavitve > Posredovanje klica**.
- 3 Izberite eno od možnosti.
- 4 Tapnite **Onem..**

Prikaz ali skrivanje telefonske številke

Izberete lahko, ali želite pokazati ali skriti telefonsko številko, ki je prikazana na napravi prejemnika klica, ko ga/jo pokličete.

Prikazovanje ali skrivanje telefonske številke

- 1 Na začetnem zaslonu Začetni zaslon tapnite .
- 2 Poiščite in tapnite **Nastavitve > Klicne nastavitve > Dodatne nastavitve > ID kličočega**.
- 3 Izberite eno od možnosti.

Številke za predpisane klice

Če ste od svojega ponudnika storitev prejeli kodo PIN2, lahko uporabite seznam števil za predpisane klice in tako omejite odhodne klice.

Omogočanje ali onemogočanje predpisanih klicev

- 1 Na začetnem zaslonu Začetni zaslon tapnite .
- 2 Poiščite in tapnite **Nastavitve > Klicne nastavitve > Številke za predpis. klice**.
- 3 Tapnite **Aktivir. predpis. klicev** ali **Izklopi predpisane klice**.
- 4 Vnesite kodo PIN2 in tapnite **V redu**.

Dostop do seznama sprejetih prejemnikov klica

- 1 Na začetnem zaslonu Začetni zaslon tapnite .
- 2 Poiščite in tapnite **Nastavitve > Klicne nastavitve > Številke za predpis. klice > Številke za predpis. klice**.

Imenik

Uporabite program Imenik, če želite shraniti in upravljati vse svoje stike. Imejte svoje telefonske številke, e-poštne naslove, rojstne dneve in druge podatke stikov na enem mestu. **Imenik** prikazuje vso vašo komunikacijo z določenim stikom. Preprosto tapnite stik, če želite dostopati do podatkov v povsem preprostem pregledu.

V telefon lahko dodajate nove stike in jih sinhronizirate s stiki v svojih računalnih Sony Ericsson Sync, Google™, Microsoft® Exchange ActiveSync® ali v drugih računalnih, ki podpirajo sinhronizacijo stikov. **Imenik** samodejno poizkusi združiti nove naslove z obstoječimi stiki, da bi ustvaril en vnos. Ta postopek lahko opravljate tudi ročno.

Prvo odpiranje Imenika

Ko prvič odprete program Imenik, se lahko na zaslону prikažejo namigi o tem, kako začnete dodajati stike v telefon. To je primeren trenutek, da izberete način, ki ustreza vam in je v skladu z namestitvijo.

Dodajanje stikov v telefon

Za prenos obstoječih stikov in ostalih podatkov na novi telefon obstaja več metod:



Sinhronizirajte telefon s stiki, ki jih že imate shranjene v spletni storitvi za sinhronizacijo, kot je Sony Ericsson Sync ali Google Sync™.



Uvozite stike s kartice SIM. Na ta način morda ne bo mogoče prenesti vseh podatkov z enega telefona na drugega, zaradi omejenega pomnilnika na kartici SIM.



Uvozite stike s pomnilniške kartice.



Uporabite povezavo Bluetooth™.







Posljite stike prek storitev za sporočanje, kot so SMS, MMS ali e-pošta.

- ! Metoda spletne sinhronizacije je za večino uporabnikov najprimernejša. Na ta način imate vedno spletno varnostno kopijo.





Ogled oseb

- Ko imate odprt Začetni zaslon tapnite , nato tapnite . Tukaj so navedeni vaši stiki.



Sinhroniziranje podatkov o osebah s sinhronizacijskim računom

- 1 Ko imate odprt Začetni zaslon tapnite , nato tapnite .
- 2 Pritisnite  in tapnite **Nastavitve > Računi in sinhronizacija**.
- 3 Za nastavev sinhronizacijskega računa tapnite **Dodaj račun** in sledite navodilom na zaslону. Če ste že nastavili sinhronizacijski račun in želite sinhronizacijo s tem računom, tapnite račun, pritisnite  in tapnite **Sinhroniziraj zdaj**.

Uvažanje oseb v imeniku s kartice SIM

- 1 Ko imate odprt Začetni zaslon tapnite , nato tapnite .
- 2 Pritisnite  in tapnite **Uvozi stike > Kartica SIM**.
- 3 Če ste namestili sinhronizacijski račun, lahko dodate stike na kartice SIM iz tega računa. Lahko pa izberete, da boste uporabili samo te stike v telefonu. Izberite zeleno možnost.
- 4 Če želite uvoziti en stik, ga poiščite in tapnite. Če želite uvoziti vse osebe, pritisnite , nato pa tapnite **Uvozi vse**.

Uvažanje oseb v imeniku s pomnilniške kartice

- 1 Ko imate odprt Začetni zaslon tapnite , nato tapnite .
- 2 Pritisnite  in tapnite **Uvozi stike > Pomnilniška kartica**.
- 3 Če ste namestili sinhronizacijski račun, lahko dodate uvožene stike iz pomnilniške kartice iz tega računa. Lahko pa izberete, da boste uporabili samo uvožene stike v telefonu. Izberite želeno možnost.
- 4 Če imate na kartici SD več kot eno datoteko vCard, se prikaže seznam z različnimi sklopi stikov v telefonu in ustreznimi datumi, ko so bili ustvarjeni. Izberite paket, ki ga želite uvoziti.

Prejemanje podatkov o osebah z uporabo tehnologije Bluetooth™

- 1 Prepričajte se, da je funkcija Bluetooth™ vklopljena in je telefon viden. Če ni, ne morete prejemati podatkov iz drugih naprav.
- 2 Ko vas telefon vpraša za potrditev prejema datoteke, tapnite **Sprejmi**.
- 3 Povlecite podokno z obvestili navzdol in tapnite prejeto datoteko ter tako uvozite podatke o stikih.

Prejemanje oseb, poslanih s pomočjo storitev sporočanja

- 1 Ko prejmete novo besedilno, večpredstavnostno ali e-poštno sporočilo, ga odprite.
- 2 Prejeti podatki o osebah so prikazani kot priloga vCard. Tapnite ali pa se dotaknite in pridržite datoteko vCard ter tako odprite meni, s katerim lahko shranite podatke o osebah.

Pregled zaslona Imenik

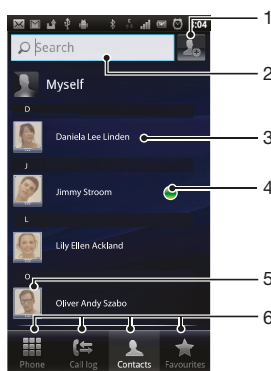



- 1 Tapnite sem, če želite ustvariti stik
- 2 Polje za iskanje stikov
- 3 Dotaknite se stika, če si želite ogledati podrobnosti o njem
- 4 Ikona prikazuje stanje stika v storitvah za neposredna sporočila
- 5 Tapnite sličico stika, če želite dostopati do hitrega menija
- 6 Bližnjični zavihki

Upravljanje imenika





Ustvarite, uredite in sinhronizirajte imenik z nekaj preprostimi koraki. Izberite za prikaz samo oseb, ki jih želite uporabljati v telefonu. Če imenik sinhronizirate z več kot enim računom, lahko osebe na vašem telefonu združite in se tako izognete podvajanju.

- ! Nekatere sinhronizacijske storitve, kot npr. nekatere storitve za družabna omrežja, vam ne omogočajo urejanja podrobnosti oseb.

Izbiranje stikov, ki bodo prikazani v Imeniku

- 1 Ko imate odprt Začetni zaslon, tapnite  in nato tapnite .
- 2 Pritisnite , nato pa tapnite **Filter**.
- 3 V prikazanem seznamu označite in počistite zelene možnosti. Če ste stike sinhronizirali z računom za sinhronizacijo, se ta račun prikaže na seznamu. Če želite dodatno razširiti seznam možnosti, tapnite račun. Ko končate, tapnite **V redu**.





Dodajanje osebe

- 1 Ko imate odprt Začetni zaslon tapnite , nato tapnite .
 - 2 Tapnite .
 - 3 Če ste stike sinhronizirali z enim ali več računov, izberite račun, na katerega ta stik želite dodati ali kliknite **Podatki o osebi v telefonu**, če želite ta stik uporabiti v telefonu.
 - 4 Vnesite ali izberite zelene podatke za osebo.
 - 5 Ko končate, tapnite **Dokončano**.
-  Če pred telefonsko številko osebe dodate znak plus in kodo države, lahko številko uporabljate tudi za klicanje iz drugih držav.



Urejanje osebe

- 1 Ko imate odprt Začetni zaslon tapnite , nato tapnite .
- 2 Dotaknite se in pridržite stik, ki ga želite urediti, in nato tapnite **Uredi stik**.
- 3 Uredite zelene informacije. Ko končate, tapnite **Dokončano**.



Za povezavo slike s stikom

- 1 Ko imate odprt Začetni zaslon tapnite , nato tapnite .
 - 2 Dotaknite se in pridržite stik, ki ga želite urediti, in nato tapnite **Uredi stik**.
 - 3 Tapnite  in izberite zeleno možnost za dodajanje slike stika.
 - 4 Ko sliko dodate, tapnite **Dokončano**.
-  Sliko lahko dodate stiku tudi neposredno iz programa **Galerija**.



Ogled komunikacije z osebo

- 1 Ko imate odprt Začetni zaslon tapnite , nato tapnite .
- 2 Tapnite stik, ki si ga želite ogledati.
- 3 Za ogled komunikacije z osebo za drug medij, tapnite ali podrsajte skozi elemente filtra na dnu zaslona.

Brisanje oseb

- 1 Ko imate odprt Začetni zaslon tapnite , nato tapnite .
- 2 Pritisnite , nato pa tapnite **Izbriši stike**.
- 3 Označite osebe, ki jih želite izbrisati, ali pa tapnite **Označi vse**, če želite izbrisati vse osebe.
- 4 Tapnite **Izbriši > V redu**.



Urejanje svojih informacij o osebi

- 1 Ko imate odprt Začetni zaslon tapnite , nato tapnite .
- 2 Dotaknite se in pridržite **Meni** na vrhu seznama stikov in nato tapnite **Uredi stik**.
- 3 Vnesite nove informacije ali spremenite obstoječe.
- 4 Ko končate, tapnite **Dokončano**.



Da se vnosi v imenik ne podvajajo

Če imenik sinhronizirate z novim računom ali uvozite podatke na kakršen koli drug način, se lahko vnosi v imeniku podvojijo. Če se to zgodi, lahko takšne podvojitve združite in ustvarite en vnos. Če pa vnose združite pomotoma, jih lahko kasneje tudi razdružite.

Združevanje oseb

- 1 Ko imate odprt Začetni zaslon tapnite , nato tapnite .
- 2 Dotaknite se in pridržite stik, ki ga želite povezati z drugim stikom in nato tapnite **Združi stike**.
- 3 V seznamu, ki se pojavi, tapnite stik, katerega podatke želite pridružiti prvemu stiku in nato tapnite **V redu** za potrditev. Podatki iz drugega stika se dodajo prvemu, drugega stika pa ni več na seznamu v imeniku.



Ločevanje združenih stikov

- 1 Ko imate odprt Začetni zaslon tapnite , nato tapnite .
- 2 Dotaknite se in pridržite združeni stik, ki ga želite urediti, in nato tapnite **Uredi stik**.
- 3 Pritisnite , nato pa tapnite **Loči**.
- 4 Tapnite **V redu**.

Priljubljene



Osebo v imeniku lahko dodate med priljubljene. Zavihek **Priljubljene** vam omogoča hitri dostop do označenih stikov. **Priljubljene** vsebujejo tudi seznam stikov, s katerimi najpogosteje komunicirate.

Označevanje in opuščanje osebe kot priljubljene

- 1 Ko imate odprt Začetni zaslon tapnite , nato tapnite .
- 2 Tapnite osebo, ki jo želite dodati v priljubljene ali jo iz njih odstraniti.
- 3 Tapnite .

Komuniciranje z osebami v imeniku

Iskanje osebe

- 1 Ko imate odprt Začetni zaslon tapnite , nato tapnite .
- 2 Vnesite prvih nekaj črk imena stika v polju **Išči**. Prikažejo se vse osebe, katerih imena se začnejo s temi črkami.



Hitri meni stikov

Tapnite sličico stika, če si želite ogledati možnosti hitre komunikacije za posamezen stik. Možnosti vključujejo klicanje stika, pošiljanje besedilnega ali večpredstavnostnega sporočila in začetek klepeta s pomočjo **Talk**.



- ! Če želite, da se program prikaže kot možnost v hitrem meniju stikov, boste morda morali program namestiti v telefonu. Morali boste, na primer, zagnati program **Gmail™** in vnesti svoje prijavnne podatke, preden ga boste lahko uporabili v hitrem meniju stikov.

Souporaba imenika



Pošiljanje vizitke

- 1 Ko imate odprt Začetni zaslon tapnite , nato tapnite .
- 2 Tapnite **Meni**.
- 3 Pritisnite  in tapnite **Pošlji stik > V redu**.
- 4 Izberite razpoložljiv način prenosa in sledite navodilom na zaslonu.

Pošiljanje osebe

- 1 Ko imate odprt Začetni zaslon tapnite , nato tapnite .
- 2 Tapnite stik, katerega podatke želite poslati.
- 3 Pritisnite  in tapnite **Pošlji stik > V redu**.
- 4 Izberite razpoložljiv način prenosa in sledite navodilom na zaslonu.



Pošiljanje več stikov hkrati

- 1 Ko imate odprt Začetni zaslon tapnite , nato tapnite .
- 2 Pritisnite , nato pa tapnite **Pošlji stike**.
- 3 Označite stike, ki jih želite poslati, ali pa izberite vse, če želite poslati vse stike.
- 4 Tapnite **Pošlji** in nato tapnite **V redu** za potrditev.
- 5 Izberite razpoložljiv način prenosa in sledite navodilom na zaslonu.



Varnostno kopiranje oseb

Uporabite lahko pomnilniško kartico in kartico SIM za varnostno kopiranje oseb.

Izvažanje vseh oseb na pomnilniško kartico

- 1 Ko imate odprt Začetni zaslon tapnite , nato tapnite .
- 2 Pritisnite  in tapnite **Varn. kop. stikov > Pomnilniška kartica**.
- 3 Tapnite **V redu**.

Izvažanje oseb na kartico SIM

- 1 Ko imate odprt Začetni zaslon tapnite , nato tapnite .
 - 2 Pritisnite  in tapnite **Varn. kop. stikov > Kartica SIM**.
 - 3 Označite stike, ki jih želite izvoziti, ali pa tapnite **Označi vse**, če želite izvoziti vse osebe.
 - 4 Tapnite **Varnostno kopiraj**.
 - 5 Izberite **Dodaj stike**, če želite dodati stike v obstoječi imenik na kartici SIM ali pa izberite **Zamenjaj vse stike**, če želite zamenjati obstoječe stike na kartici SIM.
- ! Ko izvažate stike na kartico SIM, morda ne bodo izvoženi vsi podatki. Tako je zato, ker je pomnilnik na karticah SIM omejen.





Sporočanje

Uporaba sporočanja prek SMS in MMS



S storitvijo SMS (storitev za kratka sporočila) lahko s telefonom pošiljate in prejimate besedilna sporočila. Če vaša naročnina vključuje sporočila MMS (storitev za večpredstavnostno sporočanje), lahko pošiljate in prejimate tudi sporočila z datotekami s predstavnostjo, kot so slike, video posnetki in glasba. V enem besedilnem sporočilu je lahko največ 160 znakov. Če presežete 160 znakov, se vsa posamezna sporočila povežejo in pošljejo skupaj. Obračunano je vsako posamezno sporočilo s 160 znaki. Ko si ogledujete sporočila, so ta prikazana kot pogovori, kar pomeni, da so vsa sporočila, prejeta od ene osebe in poslana isti osebi, združena.

- ! Če želite poslati večpredstavnostna sporočila, morate popraviti nastavitve za sporočila MMS v telefonu. Glejte *Nastavitve za internet in sporočila* na strani 27.

Ustvarjanje in pošiljanje sporočila

- 1 Ko imate odprt Začetni zaslon, tapnite  in nato poiščite in tapnite .
 - 2 Tapnite **Novo sporočilo**.
 - 3 Tapnite **Napiši sporočilo** in vnesite besedilo sporočila.
 - 4 Če želite dodati prejemnika, tapnite **Dodaj prejemnika** in nato izberite stik ali ročno vnesite številko.
 - 5 Če želite dodati predstavnostno datoteko, tapnite  in izberite možnost.
 - 6 Če želite pred pošiljanjem sporočila dodati ali odstraniti prejemnike, pritisnite . Če želite dodati prejemnika, tapnite **Dodaj prejemnika**. Če želite odstraniti prejemnika, tapnite **Uredi prejemnike** in nato tapnite  zraven polja prejemnika. Ko končate, tapnite **Dokončano**.
 - 7 Če želite poslati sporočilo, tapnite **Pošlji**.
- 💡 Če pred pošiljanjem zaprete sporočilo, se shrani kot osnutek. Pogovor se označi z besedo **Osnutek**.

Branje prejetega sporočila

- 1 V zaslonu Začetni zaslon tapnite  in nato poiščite ter tapnite .
 - 2 Tapnite zeleni pogovor.
 - 3 Če sporočilo še ni preneseno, tapnite in pridržite sporočilo, nato pa tapnite **Prenesi sporočilo**.
- 💡 Ko prejmete besedilno ali večpredstavnostno sporočilo, se v vrstici stanja prikaže . Če želite prebrati sporočilo, lahko vrstico stanja povlečete navzdol in tapnete prejeta sporočila, ko se vrstica odpre.

Odgovarjanje na sporočilo

- 1 Ko imate odprt Začetni zaslon tapnite  nato tapnite **Sporočanje**.
- 2 Tapnite zeleni pogovor.
- 3 Vnesite odgovor in tapnite **Pošlji**.



Posredovanje sporočila

- 1 Ko imate odprt Začetni zaslon tapnite  nato tapnite **Sporočanje**.
- 2 Tapnite zeleni pogovor.
- 3 Tapnite in pridržite sporočilo, ki ga želite posredovati, nato tapnite **Posreduj sporočilo**.
- 4 S seznama izberite prejemnika, ali pa tapnite **Nov pogovor** in dodajte prejemnika, ki ni na seznamu.
- 5 Uredite sporočilo in tapnite **Pošlji**.

Brisanje sporočila

- 1 Ko imate odprt Začetni zaslon tapnite , nato tapnite **Sporočanje**.
- 2 Tapnite zeleni pogovor.
- 3 Tapnite in pridržite sporočilo, ki ga želite izbrisati, nato tapnite **Izbriši sporočilo** > **Da**.



Brisanje pogovorov

- 1 Ko imate odprt Začetni zaslon tapnite , nato tapnite **Sporočanje**.
- 2 Pritisnite , nato pa tapnite **Izbriši več**.
- 3 Označite polja pred pogovori, ki jih želite izbrisati, nato tapnite **Izbriši**.

Shranjevanje pošiljateljeve številke med osebe

- 1 Ko imate odprt Začetni zaslon tapnite , nato tapnite **Sporočanje**.
- 2 Tapnite pogovor.
- 3 Tapnite številko pošiljatelja na vrhu zaslona.
- 4 Tapnite .
- 5 Izberite obstoječo osebo ali tapnite , če želite ustvariti novo.
- 6 Uredite podatke o osebi in tapnite **Dokončano**.

Klicanje pošiljatelja sporočila



- 1 Ko imate odprt Začetni zaslon, tapnite  in nato tapnite **Sporočanje**.
- 2 Tapnite pogovor.
- 3 Tapnite ime ali številko prejemnika na vrhu zaslona.
- 4 Če je prejemnik shranjen med stiki, tapnite telefonsko številko, ki jo želite poklicati. Če prejemnika niste shranili med stike, tapnite .

Shranjevanje datoteke, prejete v sporočilu



- 1 Ko imate odprt Začetni zaslon tapnite , nato tapnite **Sporočanje**.
- 2 Tapnite zeleni pogovor.
- 3 Če sporočilo še ni bilo preneseno, tapnite in pridržite sporočilo, nato pa tapnite **Prenesi sporočilo**.
- 4 Dotaknite se datoteke, ki jo želite shraniti, in jo pridržite, nato izberite zeleno možnost.

Možnosti za sporočila SMS in MMS

Spreminjanje nastavitev obvestil za sporočila

- 1 Ko imate odprt Začetni zaslon tapnite , nato tapnite **Sporočanje**.
- 2 Pritisnite , nato pa tapnite **Nastavitve**.
- 3 Če želite, tapnite **Ton obvestila** in izberite zvok obvestila.
- 4 Če želite, tapnite **Vibriranje pri obvestilu** in označite potrditveno polje za aktivacijo.

Spreminjanje nastavitev poročila o dostavi za odhodna sporočila

- 1 Ko imate odprt Začetni zaslon tapnite , nato tapnite **Sporočanje**.
- 2 Pritisnite , nato pa tapnite **Nastavitve**.
- 3 Tapnite **Poročilo o dostavi**, če želite vklopiti ali izklopiti poročilo o dostavi.
- ! Ko je sporočilo dostavljeno prejemniku, se v sporočilu prikaže .

Ogled sporočil, shranjenih na kartici SIM

- 1 Ko imate odprt Začetni zaslon tapnite , nato tapnite **Sporočanje**.
- 2 Pritisnite  in tapnite **Nastavitve** > **Sporočila kartice SIM**.

E-pošta

Uporabite program **E-pošta** na telefonu za pošiljanje in prejemanje e-pošte prek običajnih e-poštnih računov ali prek vašega poslovnega računa. Lahko pa tudi oboje. Telefon zmora upravljati več e-poštnih računov hkrati. Te račune lahko nastavite tako, da sporočila prihajajo v skupen predal Prejeto ali v ločene predale Prejeto.



- ! Gmail™ uporablja svoj program, lahko pa ga združite v Prejeto z drugimi e-poštnimi računi.
- 💡 Vaša poslovna e-poštna sporočila v Microsoft® Outlook® morajo biti shranjena na strežniku Microsoft® Exchange, če želite, da zgoraj opisana funkcionalnost deluje. Glejte *Sinhronizacija vaše službene e-pošte, koledarja in stikov* na strani 56 za več informacij.

Nastavljanje e-poštnega računa v telefonu



- 1 V Začetni zaslon tapnite .
 - 2 Poiščite in tapnite **E-pošta**.
 - 3 Vnesite e-poštni naslov in geslo, nato tapnite **Naprej**.
 - 4 Če nastavev e-poštnega računa ni mogoče prenesti samodejno, namestitev dokončajte ročno.
- ! Če morate nastavitve vnesti ročno, se za pravilne nastavitve e-poštnega računa obrnite na ponudnika e-poštne storitve. Za poslovno e-pošto kot vrsto računa izberite **Exchange Active Sync**.
 - 💡 Nastavite lahko več računov. Glejte *Dodajanje e-poštnega računa v telefonu* na strani 44.

Uporaba e-pošte

Ustvarjanje in pošiljanje e-poštnega sporočila

- 1 V Začetni zaslon tapnite .
- 2 Tapnite **E-pošta**.
- 3 Če uporabljate več e-poštnih računov, tapnite račun, s katerega želite poslati sporočilo.
- 4 Tapnite **Sestavi**.
- 5 Tapnite **Za** in začnite z vnašanjem naslova prejemnika. Na dinamičnem seznamu se prikažejo ujemajoči stiki. Tapnite ustrezen zadetek ali nadaljujte z vpisovanjem popolnega e-poštnega naslova. Če želite dodati več prejemnikov, vnesite vejico (,) ali podpičje (;) in začnite z vnašanjem novega stika. Če želite izbrisati prejemnika, tapnite .
- 6 Tapnite **Zadeva** in vnesite zadevo e-poštnega sporočila.
- 7 V področje za sporočilo vnesite svoje besedilo.
- 8 Če želite priložiti datoteko, tapnite **Dodaj prilogo**. Izberite vrsto datoteke in nato s seznama datotek, ki se pojavi, tapnite datoteko, ki jo želite priložiti.
- 9 Tapnite **Pošlji**.

Prejemanje e-poštnih sporočil

- 1 V Začetni zaslon tapnite .
 - 2 Tapnite **E-pošta**.
 - 3 Če imate več e-poštnih računov, tapnite račun, ki ga želite preveriti. Če želite preveriti vse e-poštne račune hkrati, tapnite **Vse mape »Prejeto«**.
 - 4 Za samodejno prenašanje novih sporočil pritisnite , nato pa tapnite **Osveži**.
- 💡 Poslovne račune, ki so nastavljeni kot potisna sporočila, vam ni treba osveževati. Če imate potisni način omogočen, se telefon ob prejemu nove e-pošte posodobi samodejno.

Branje e-poštnih sporočil

- 1 Ko imate odprt Začetni zaslon, tapnite .
- 2 Poiščite in tapnite **E-pošta**.
- 3 Če uporabljate več e-poštnih računov, tapnite račun, ki ga želite preveriti. Če želite preveriti vse svoje e-poštne račune hkrati, tapnite **Vse mape »Prejeto«**.
- 4 V e-poštnem nabiralniku se premikajte navzgor in navzdol in tapnite e-pošto, ki jo želite prebrati.

Predogled in branje e-pošte s podoknom za predogled

- 1 Ko imate odprt Začetni zaslon, tapnite .
- 2 Poiščite in tapnite **E-pošta**.
- 3 Če uporabljate več e-poštnih računov, tapnite račun, ki ga želite preveriti. Če želite preveriti vse svoje e-poštne račune hkrati, tapnite **Vse mape »Prejeto«**.
- 4 Če je omogočeno, se prikaže podokno za predogled.
- 5 V e-poštnem nabiralniku se premikajte navzgor in navzdol in tapnite e-pošto, ki jo želite prebrati. E-pošta se odpre v podoknu za predogled.
- 6 Če si želite e-pošto ogledati v celozaslonskem načinu, povlecite ločevalno vrstico (ki se nahaja med prejeto e-pošto in podoknom za predogled) v ustrezno smer. V celozaslonskem načinu uporabite tipki naprej in nazaj na vrhu zaslona, če želite prebrati naslednje oz. prejšnje sporočilo.
- 7 Če se želite vrniti v ogled prejete e-pošte, ločevalno vrstico povlecite v ustrezno smer.

Spreminjanje nastavitve za podokno predogleda

- 1 V Začetni zaslon tapnite  in nato poiščite in tapnite **E-pošta**.
- 2 Pritisnite  in nato tapnite **Podokno za predogled** ter izberite možnost.

Ogledovanje priloge e-poštnega sporočila

- 1 V Začetni zaslon tapnite .
- 2 Poiščite in tapnite **E-pošta**.
- 3 Poiščite in tapnite zeleno sporočilo v prejeti e-pošti.
- 4 Po potrebi se pomaknite po podoknu za predogled e-pošte navzdol in prikažite prilogo. Tapnite **Odpri** ali **Shrani** poleg prve možnosti.

Shranjevanje pošiljateljevega e-poštnega naslova med osebe

- 1 V Začetni zaslon tapnite .
- 2 Poiščite in tapnite **E-pošta**.
- 3 Poiščite in tapnite zeleno sporočilo v prejeti e-pošti.
- 4 Tapnite ime pošiljatelja na vrhu zaslona.
- 5 Tapnite **V redu**, ko vas telefon vpraša, ali želite dodati ime k stikom.
- 6 Izberite obstoječo osebo ali tapnite **Ustvari novo osebo**, če želite ustvariti novo.
- 7 Uredite podatke o osebi in tapnite **Dokončano**.

Odgovarjanje na e-poštno sporočilo

- 1 V Začetni zaslon tapnite .
- 2 Tapnite **E-pošta**.
- 3 V prejeti e-pošti se dotaknite sporočila, na katerega želite odgovoriti, in ga pridržite.
- 4 Tapnite **Odgovori** ali **Odgov.vsem**.
- 5 Vnesite svoj odgovor in tapnite **Pošlji**.



Posredovanje e-poštnega sporočila

- 1 V Začetni zaslon tapnite .
- 2 Tapnite **E-pošta**.
- 3 V prejeti e-pošti se dotaknite sporočila, ki ga želite posredovati, in ga pridržite.
- 4 Tapnite **Posreduj**.
- 5 Tapnite **Za** in vnesite naslov prejemnika.
- 6 Vnesite svoje sporočilo in tapnite **Pošlji**.

Brisanje e-poštnega sporočila





- 1 Ko imate odprt Začetni zaslon, tapnite .
- 2 Tapnite **E-pošta**.
- 3 V prejeti e-pošti se dotaknite sporočila, ki ga želite izbrisati, in ga pridržite, nato pa tapnite **Izbriši**.

Spreminjanje pogostosti preverjanja prejete e-pošte



- 1 V Začetni zaslon tapnite .
- 2 Poiščite in tapnite **E-pošta**.
- 3 Če ste nastavili več kot en e-poštni račun, tapnite račun, ki ga želite prilagoditi.
- 4 Pritisnite , nato tapnite **Nastavitve računa** > **Pogostost preverj. e-pošte** in izberite možnost.

Uporaba e-poštnih računov



Dodajanje e-poštnega računa v telefonu

- 1 V Začetni zaslon tapnite .
 - 2 Poiščite in tapnite **E-pošta**.
 - 3 Pritisnite , nato pa tapnite **Računi**.
 - 4 Pritisnite , nato pa tapnite **Dodaj račun**.
 - 5 Vnesite e-poštni naslov in geslo, nato tapnite **Naprej**. Če nastavitve e-poštnega računa ni mogoče prenesti samodejno, namestitev dokončajte ročno.
-  Če imate na telefonu več kot en e-poštni račun, boste ob odprtju programa **E-pošta** najprej zagledali seznam računov. Nato enostavno tapnite ime računa, ki ga želite odpreti.

Nastavljanje e-poštnega računa kot privzetega

- 1 V Začetni zaslon tapnite .
 - 2 Poiščite in tapnite **E-pošta**.
 - 3 Tapnite račun, ki ga želite uporabljati kot privzetega za sestavljanje in pošiljanje e-pošte.
 - 4 Pritisnite , nato pa tapnite **Nastavitve računa**.
 - 5 Potrdite potrditveno polje **Privzeti račun**.
-  Če imate le en račun, je to samodejno privzeti račun.



Odstranjevanje e-poštnega računa iz telefona

- 1 V Začetni zaslon tapnite .
- 2 Poiščite in tapnite **E-pošta**.
- 3 Če imate v telefonu več e-poštnih računov, pojdite na korak 4. Če imate samo en e-poštni račun, pritisnite , nato pa tapnite **Računi**.
- 4 Dotaknite se in pridržite račun, ki ga želite odstraniti in nato tapnite **Izbriši račun** > **V redu**.

Gmail™ in druge storitve Google™

Če imate račun Google™, lahko uporabite program Gmail™ v svojem telefonu za prebiranje, pisanje in organiziranje e-poštnih sporočil. Potem ko nastavite račun Google™ v telefonu, lahko tudi klepetate prek programa Google Talk™, sinhronizirate koledar s storitvijo Google Calendar™ in prenašate programe in igre iz trgovine Android Market™.

Nastavljanje računa Google™ v telefonu

- 1 V Začetni zaslon tapnite .
 - 2 Poiščite in tapnite **Nastavitve** > **Računi in sinhronizacija** > **Dodaj račun** > **Google**.
 - 3 Če želite ustvariti račun Google™, sledite postopku v čarovniku za registracijo, ali pa se prijavite, če račun že imate. Zdaj lahko telefon uporabljate s storitvami Gmail™, Google Talk™ in Google Calendar™.
-  Poleg tega lahko račun Google™ ustvarite ali se vanj prijavite v nastavitvenem vodniku ob prvem vklopu telefona. Lahko pa greste na splet in ustvarite račun na www.google.com/accounts.

Odpiranje aplikacije Gmail™

- 1 Na začetnem zaslonu Začetni zaslon tapnite .
- 2 Poiščite in tapnite **Gmail™** .

Google Talk™

Google Talk™ omogoča neposredno sporočanje v telefonu, tako da lahko klepetate s prijatelji, ki tudi imajo to aplikacijo.

Zagon storitve Google Talk™

- 1 V Začetni zaslon tapnite .
- 2 Poiščite in tapnite **Talk**.

Odgovarjanje na neposredno sporočilo z aplikacijo Talk

- 1 Ko nekdo z aplikacijo **Talk** z vami vzpostavi stik, se v vrstici stanja prikaže .
- 2 Vrstico stanja povlecite navzdol, nato pa tapnite sporočilo in začnite klepetati.

Sony Ericsson Timescape™

Sony Ericsson Timescape™ spremeni način vašega komuniciranja z drugimi, tako da zbere vso vašo komunikacijo v enem pogledu. Vsak dogodek (besedilna in večpredstavnostna sporočila, zgrešeni klici, posodobitve za spletne storitve) je na zaslonu prikazan kot ploščica v časovnem zaporedju. Preden se odločite, ali si želite ogledati celotno vsebino dogodka, ga lahko vidite v obliki majhnega predogleda. Če si želite ogledati vsebino, ki se nanaša na predmet, ki ga trenutno gledate v aplikaciji Timescape™, lahko tudi tapnete gumb z znakom .

- ! Storitve in funkcije, ki so opisane v tem poglavju, morda niso podprte v vseh državah oz. regijah ali v vseh omrežjih in/ali pri vseh ponudnikih storitev na vseh območjih.

Zagon programa Timescape™

- 1 Ko imate odprt Začetni zaslon, tapnite .
- 2 Poiščite in tapnite **Timescape™** .
- 3 Ko prvič zaženete program Timescape, lahko tapnete ploščico na pozdravnem zaslonu in se prijavite v svoj račun **Facebook** ali **Twitter**. Če se ne želite prijaviti, tapnite **Dokončano**.

Glavni pogled Timescape™

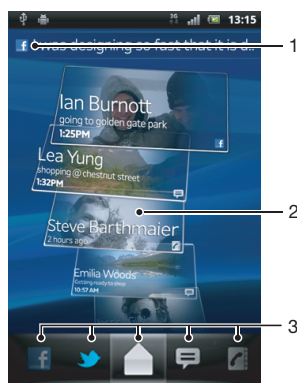

- 1 Vaše stanje na spletnih storitvah, ki ste jih izbrali
- 2 Ploščice Timescape™, v časovnem zaporedju, z najnovejšo ploščico na vrhu
- 3 Filter dogodkov aplikacije Timescape™

Gradnik Timescape™

Gradnik Timescape™ prikazuje najnovejše dogodke v programu Timescape™. Za hitri dostop lahko gradnik Timescape™ dodate na Začetni zaslon. Glejte *Začetni zaslon* na strani 14.

Pogled gradnika Timescape™



- 1 Ploščica Timescape™
- 2 Osvežitev
- 3 Bližnjica do glavnega pogleda programa Timescape
- 4 Tapnite za posodobitev stanja

💡 V gradniku Timescape™ predogled ploščic ni mogoč.

Uporaba aplikacije Timescape™





Premikanje med ploščicami v programu Timescape™

- 1 Ko imate odprt Začetni zaslon, tapnite .
- 2 Poiščite in tapnite **Timescape™**.
- 3 Če se želite premikati med ploščicami, podrsajte navzgor ali navzdol.

Predogled ploščice v programu Timescape™

- 1 Ko imate odprt Začetni zaslon, tapnite .
- 2 Poiščite in tapnite **Timescape™**.
- 3 Premaknite se do ploščice, ki si jo želite predogledati, in jo tapnite.

Filter dogodkov programa Timescape™

-  Vsi dogodki
-  Neodgovorjeni klici
-  Prejeta sporočila SMS in MMS
-  Posodobitve vašega imenika oseb za storitev Twitter
-  Posodobitve vašega imenika oseb za storitev Facebook



Filtriranje dogodkov, prikazanih v programu Timescape™

- 1 Ko imate odprt Začetni zaslon, tapnite .
- 2 Poiščite in tapnite **Timescape™**.
- 3 Tapnite ali podrsajte med ikonami filtra.



Osveževanje glavnega pogleda v programu Timescape™

- Če je filter dogodkov aplikacije Timescape™ nastavljen na vse dogodke, tapnite , nato pa tapnite **Osveži**.
- 💡 Ko osvežite glavni pogled, telefon vzpostavi povezavo z internetom, da posodobi informacije iz računov spletnih storitev, ki so povezani s Timescape™.



Prijava v storitev Facebook™ ali Twitter™ v programu Timescape™

- 1 V Začetni zaslon tapnite .
 - 2 Poiščite in tapnite **Timescape™**.
 - 3 Pritisnite  in tapnite **Nastavitve > Nastavite storitev**.
 - 4 Tapnite storitev, v katero se želite prijaviti.
 - 5 Vnesite podatke za prijavo.
- 💡 Ko ste prijavljeni v spletno storitev, lahko v storitvi Timescape™ posodobite svoje stanje ali si ogledate posodobitve iz spletne storitve.

Posodabljanje stanja storitve Facebook™ ali Twitter™ v programu Timescape™

- 1 Ko imate odprt Začetni zaslon, tapnite .
- 2 Poiščite in tapnite **Timescape™**.
- 3 Tapnite  > **Posodobi stanje**.
- 4 Tapnite storitev, za katero želite posodobiti stanje. Če v storitev niste vpisani, se morate pred nadaljevanjem vanjo vpisati. Ko izberete želeno storitev, tapnite **Nadaljuj**.
- 5 Tapnite besedilno polje in vnesite svoje novo stanje, nato pa tapnite **Objavi**.

Odjava iz storitev Facebook™ ali Twitter™ v programu Timescape™

- 1 V Začetni zaslon tapnite .
 - 2 Poiščite in tapnite **Timescape™**.
 - 3 Pritisnite  in tapnite **Nastavitve > Nastavite storitev**.
 - 4 Tapnite storitev, iz katere se želite odjaviti.
- ! Ob odjavi se informacije o računu izbrišejo.

Ogled dogodka v aplikaciji Timescape™

- 1 Na začetnem zaslonu Začetni zaslon tapnite .
- 2 Poiščite in tapnite **Timescape™**.
- 3 Premaknite se do ploščice izbranega dogodka in jo tapnite, tako da se pojavi v načinu predogleda. Nato ponovno tapnite ploščico.

Povratno klicanje iz programa Timescape™, če imate neodgovorjen klic

- 1 Na začetnem zaslonu Začetni zaslon tapnite .
- 2 Poiščite in tapnite **Timescape™**.
- 3 Tapnite ploščico, ki predstavlja neodgovorjeni klic, in jo nato tapnite znova.
- 4 Tapnite **Pokliči nazaj**.



Odgovarjanje na sporočilo SMS ali MMS v programu Timescape™

- 1 Na začetnem zaslonu Začetni zaslon tapnite .
- 2 Poiščite in tapnite **Timescape™**.
- 3 Pomaknite se na ploščico z besedilom ali večpredstavnostnim sporočilom in jo tapnite.
- 4 Uredite sporočilo in tapnite **Pošlji**.

Gumb z znakom za neskončno v programu Timescape™

Če tapnete ploščico, se v zgornjem desnem kotu prikaže gumb z znakom za neskončno . Če je ploščica povezana s stikom, lahko dostopate do povezane vsebine tako, da tapnete gumb z znakom za neskončno.

Ogled vseh komunikacij z osebo



- 1 Na začetnem zaslonu Začetni zaslon tapnite .
- 2 Poiščite in tapnite **Timescape™**.
- 3 Tapnite ploščico dogodka, ki je povezan s stikom.
- 4 Tapnite . Prikažejo se vse komunikacije z osebo.
- 5 Tapnite ali podrsajte elemente filtra na dnu zaslona, če si želite ogledati komunikacije z osebo prek drugih predstavnosti.

Nastavitve aplikacije Timescape™

Dostop do nastavitve programa Timescape™

- 1 Na začetnem zaslonu Začetni zaslon tapnite .
- 2 Poiščite in tapnite **Timescape™**.
- 3 Pritisnite , nato pa tapnite **Nastavitve**.

Načrtovanje posodobitev vsebine spletnih storitev v programu Timescape™

- 1 V Začetni zaslon tapnite .
- 2 Poiščite in tapnite **Timescape™**.
- 3 Pritisnite  in tapnite **Nastavitve > Načrtovan. posodobitev**.
- 4 Tapnite zeleno možnost. Če izberete **Ročno**, se storitve ne bodo posodobile samodejno.

Uvod v Android Market™

Odprite Android Market™ in vstopite v svet programov in iger. Po programih in igrah lahko brskate prek različnih kategorij. Program ali igro lahko tudi ocenite in o njej pošljete povratne informacije.

Če želite uporabljati Android Market™, potrebujete račun Google™. Glejte *Nastavljanje računa Google™ v telefonu* na strani 45.

- ! Android Market™ morda ni na voljo v vseh državah in regijah.

Odpiranje trgovine Android Market™

- 1 Ko imate odprt Začetni zaslon, tapnite .
- 2 Poiščite in tapnite **Market**.

Možnosti plačevanja

Ko prenesete plačane programe iz trgovine Android Market™, se vaš nakup obdela s storitvijo Google Checkout™. V nekaterih primerih lahko prenesete brezplačne preizkusne programe preko trgovine Android Market™, vendar boste morali plačati za polno različico in jo prenesti z domače strani proizvajalca, če želite nadaljevati uporabo.

- **Google Checkout™** – Google Checkout™ je spletna storitev za obdelavo plačil. Z njo dobite informacije o zgodovini nakupov in vas ščiti pred zlorabami kreditnih kartic, saj ponudnik ne dobi celotne številke vaše kreditne kartice. Uporabite lahko svoj račun za Google™ ali pa se vpišete v račun Google Checkout™ prek telefona. Če nimate računa Google Checkout™, se lahko prijavite za nov račun prek telefona. Plačila lahko opravite s kreditnimi, debetnimi in darilnimi karticami. Nekateri ponudniki lahko sprejemajo plačila tudi preko računa za telefon.
- ! Trgovina Android Market™ morda ne omogoča nakupa programov v vseh državah ali regijah.

Prenos iz trgovine Android Market™

Prenašate lahko vse vrste programov iz trgovine Android™ Market, vključno z brezplačnimi. Če program plačate s storitvijo Google Checkout™, se ta poveže z vašim računom Google™, tako da ga lahko kadar koli namestite na poljubno napravo.

Pred prenosom programov

Preden začnete prenašati iz Android Market™ poskrbite, da ste povezani z internetom.

Ne pozabite, da boste za prenos podatkov, ko prenašate vsebino v svoj telefon, morda morali plačati. Za več informacij se obrnite na operaterja.



Prenos brezplačnega programa

- 1 V trgovini Android Market™ z brskanjem po kategorijah ali s funkcijo za iskanje poiščite element, ki ga želite prenesti.
- 2 Tapnite element, če si želite ogledati njegove podrobnosti, sledite navodilom in dokončajte namestitev.
- 3 Če program, ki ga želite prenesti, potrebuje dostop do vaših podatkov ali nadzor na funkcijami na telefonu, se prikaže dodatno okno s podrobnostmi. Pozorno preberite vsebino tega zaslona, saj lahko postopki, ki se bodo izvedli, če nadaljujete, resno vplivajo na funkcionalnost telefona. Če se strinjate, tapnite **V redu**, če pa želite preklicati prenos, tapnite **Prekliči**.

Prenos plačanega programa

- 1 V trgovini Android Market™ z brskanjem po kategorijah ali s funkcijo za iskanje poiščite element, ki ga želite prenesti.
- 2 Tapnite element, če si želite ogledati njegove podrobnosti, sledite navodilom na telefonu in dokončajte nakup.
- 3 Če program, ki ga želite prenesti, potrebuje dostop do vaših podatkov ali nadzor na funkcijami na telefonu, se prikaže dodatno okno s podrobnostmi. Pozorno preberite vsebino tega zaslona, saj lahko postopki, ki se bodo izvedli, če nadaljujete, resno vplivajo na funkcionalnost telefona. Če se strinjate, tapnite **V redu**, če pa želite preklicati prenos, tapnite **Prekliči**.



Odpiranje prenesenega programa

- 1 V trgovini Android Market™ pritisnite  in nato tapnite **My apps**.
 - 2 Tapnite preneseni program.
-  Do prenesenih programov lahko dostopate tudi na zaslonu s programi.



Brisanje podatkov programov

Občasno boste morali izbrisati podatke za program. To se lahko zgodi na primer pri polnem pomnilniku programa ali če želite počistiti rekorde za igro. V nekaterih programih boste želeli tudi izbrisati e-pošto in sporočila SMS ter MMS.

Čiščenje vseh podatkov v predpomnilniku programa

- 1 Na začetnem zaslonu Začetni zaslon tapnite .
 - 2 Poiščite in tapnite **Nastavitve**.
 - 3 Tapnite **Aplikacije > Upravljanje aplikacij**.
 - 4 Tapnite želeni program.
 - 5 Tapnite **Počisti predpomnilnik**.
-  Podatkov v predpomnilniku nekaterih programov ni mogoče izbrisati.

Brisanje nameščenega programa

- 1 Na začetnem zaslonu Začetni zaslon tapnite .
 - 2 Poiščite in tapnite **Nastavitve**.
 - 3 Tapnite **Aplikacije > Upravljanje aplikacij**.
 - 4 Tapnite želeni program.
 - 5 Tapnite **Odstranitev**.
-  Nekaterih vnaprej nameščenih programov ni mogoče izbrisati.

Dovoljenja

Nekateri programi morajo za pravilno delovanje dostopati do delov vašega telefona. Takšen je, na primer, program za navigacijo, ki potrebuje dovoljenja za pošiljanje in prejemanje podatkovnega prometa ter za dostop do vašega položaja. Nekateri programi lahko zlorabijo svoja dovoljenja za krajo ali brisanje podatkov ali za javljanje vaših podatkov. Poskrbite, da namestite in nastavite potrebna dovoljenja samo za programe, ki jim zaupate.

Ogled dovoljenj programa

- 1 Na začetnem zaslonu Začetni zaslon tapnite .
- 2 Poiščite in tapnite **Nastavitve**.
- 3 Tapnite **Aplikacije > Upravljanje aplikacij**.
- 4 Tapnite želeni program.
- 5 Pomaknite se navzdol, da prikažete **Dovoljenja**.

Dovoljevanje programov, ki niso iz trgovine Android Market™

Z nameščanjem programov, ki imajo neznan ali nezanesljiv izvor, lahko poškodujete telefon. Telefon je privzeto nastavljen tako, da takšne namestitve blokira. Kljub temu pa lahko to nastavitev spremenite in dovolite nameščanje programov iz neznanih virov.

- ! Sony Ericsson ne jamči za učinkovitost delovanja programov ali vsebin zunanjih proizvajalcev, ki jih v telefon prenesete s spleta ali na drug način. Sony Ericsson prav tako ne odgovarja za morebitno škodo ali zmanjšano učinkovitost delovanja telefona, ki jo je mogoče pripisati prenosu vsebine zunanjega proizvajalca. Uporabljajte le vsebino iz zanesljivih virov. Če imate kakršna koli vprašanja, se obrnite na ponudnika vsebine.

Dovoljevanje nameščanja programov, ki niso programi trgovine Android Market™

- 1 Ko imate odprt Začetni zaslon, tapnite .
- 2 Poiščite in tapnite **Nastavitve > Aplikacije**.
- 3 Označite potrditveno polje **Neznani viri**.

Storitev PlayNow™

Storitev PlayNow™ lahko uporabljate za prenos programov, iger in glasbe. Storitev PlayNow™ ponuja tako brezplačne kot tudi plačljive prenose.

- 💡 Storitev PlayNow™ ni na voljo v vseh državah.

Pred prenosom vsebin

Pred prenosom poskrbite, da imate povezavo z internetom. Morda boste morali v telefon vstaviti tudi pomnilniško kartico, s katero boste prenašali vsebine, na primer glasbo, melodije zvonjenja in teme.

- ! Ko prenesete vsebino v svoj telefon, boste morda morali plačati za količino podatkov, ki ste jih prenesli. Za informacije o stroških prenosa podatkov za svojo državo se obrnite na svojega operaterja.

Zagon funkcije PlayNow™

- 1 Na začetnem zaslonu Začetni zaslon tapnite .
- 2 Poiščite in tapnite .

Možnosti plačila

Programne in drugo vsebino, ki jo kupite prek storitve PlayNow™, lahko plačate tako:

- **Wap Billing** – plačajte prek internetne povezave v mobilni napravi, ko ste v matični državi. Za plačilo vsebine z načinom obračunavanja Wap vam ni treba biti registrirani uporabnik. Plačilo bo odšteto od računa za mobilni telefon, ki ga izda vaš ponudnik. Ko bo nakup potrjen, lahko začnete prenašati vsebino.
- ! Možnosti plačila niso vedno na voljo v vseh državah ali pri vseh ponudnikih storitev.

Prenosi iz storitve PlayNow™

Iz storitve PlayNow™ lahko neposredno v telefon prenesete širok spekter vsebin. Izbirate lahko med mnogimi programi, igrami, glasbo, načini zvonjenja in drugimi vsebinami.

Prenos elementa PlayNow v telefon



- 1 Ko imate odprt Začetni zaslon, tapnite .
- 2 Poiščite in tapnite **Store**.
- 3 Z brskanjem po kategorijah ali s funkcijo za iskanje poiščite element, ki ga želite prenesti.
- 4 Tapnite element, če si želite ogledati podrobnosti.
- 5 Če želite začeti nakup, kliknite »Kupi zdaj!« Ko je veljavnost nakupa preverjena, lahko začnete prenašati vsebino.

Organiziranje

Koledar

V telefonu je koledar za upravljanje urnika. Če imate račun Sony Ericsson ali račun Google™, lahko koledar v telefonu sinhronizirate s spletnim koledarjem. Glejte *Sinhroniziranje* na strani 56.



Nastavljanje pogleda koledarja



- 1 Ko imate odprt Začetni zaslon, tapnite  in nato poiščite in tapnite **Koledar**.
- 2 Pritisnite  in izberite eno izmed možnosti.

Ogled več koledarjev

- 1 Ko imate odprt Začetni zaslon, tapnite  in nato poiščite in tapnite **Koledar**.
- 2 Pritisnite , nato pa tapnite **Več > Moji koledarji**.
- 3 Izberite koledarje, ki si jih želite ogledati.

Ustvarjanje koledarskega dogodka



- 1 Ko imate odprt Začetni zaslon, tapnite  in nato tapnite **Koledar**.
- 2 Pritisnite , nato pa tapnite **Nov dogodek**.
- 3 Vnesite ime, čas, mesto in opis dogodka.
- 4 Če želite, v možnosti **Ponovitev** izberite drugo možnost.
- 5 Izberite opomnik za dogodek. Če želite dodati nov opomnik za dogodek, tapnite .
- 6 Tapnite **Shrani**.

-  Ko se bliža čas dogodka, telefon predvaja kratek zvok, da vas opomni. Prav tako se v vrstici stanja prikaže .

Ogled koledarskega dogodka

- 1 Ko imate odprt Začetni zaslon, tapnite  in nato tapnite **Koledar**.
- 2 Tapnite dogodek, ki si ga želite ogledati.

Spreminjanje nastavitve koledarja

- 1 Ko imate odprt Začetni zaslon, tapnite  in nato tapnite **Koledar**.
- 2 Pritisnite , nato pa tapnite **Več > Nastavitve**.
- 3 Tapnite nastavev, ki jo želite spremeniti, in jo po želji uredite.

Sinhroniziranje

Glede na programe, ki ste jih namestili na telefon, lahko stike, e-pošto, dogodke na koledarju in druge informacije s telefonom sinhronizirate iz več e-poštnih računov, storitev za sinhronizacijo in drugih vrst računov. Sinhroniziranje telefona z drugimi informacijskimi viri je enostaven in praktičen način, da ostanete ažurni.

Lahko:

- uporabljate Gmail™, Google Calendar™ in Google™ stike.
 - uporabljate svojo poslovno e-pošto, stike in koledar.
 - sinhronizirate telefon z internetnim strežnikom, ki podpira SyncML™.
 - sinhronizirate, shranjujete in upravljate stike na spletnem mestu Sony Ericsson in jih s programom Sony Ericsson Sync prenesete na nov telefon ali več telefonov.
- 💡 Pred sinhronizacijo telefona ustvarite varnostno kopijo vsega, kar želite shraniti.

Sinhronizacijska storitev Google Sync™



S programom Google Sync™ lahko sinhronizirate telefon s storitvami Gmail™, Google Calendar™ in stiki Google™.

- ! Če želite sinhronizirati podatke z računom Google™, morate račun namestiti v telefonu. Glejte *Nastavljanje računa Google™ v telefonu za sinhronizacijo* na strani 56.

Nastavljanje računa Google™ v telefonu za sinhronizacijo

- 1 V Začetni zaslon tapnite .
- 2 Tapnite **Nastavitve > Računi in sinhronizacija**.
- 3 Poskrbite, da je potrditveno polje **Samodejna sinhronizacija** označeno.
- 4 Tapnite **Dodaj račun > Google**.
- 5 Če želite ustvariti račun Google™, sledite postopku v čarovniku za registracijo, ali pa se prijavite, če račun že imate.
- 6 Tapnite svoj na novo ustvarjen račun Google™ in tapnite elemente, ki jih želite sinhronizirati.

Ročno sinhroniziranje z računom Google™

- 1 Na začetnem zaslonu Začetni zaslon tapnite .
- 2 Tapnite **Nastavitve > Računi in sinhronizacija**.
- 3 Tapnite račun Google™, ki ga želite sinhronizirati.
- 4 Pritisnite , nato pa tapnite **Sinhroniziraj zdaj**.

Odstranjevanje računa Google™ iz telefona

- 1 Na začetnem zaslonu Začetni zaslon tapnite .
- 2 Tapnite **Nastavitve > Računi in sinhronizacija**.
- 3 Tapnite račun Google™, ki ga želite odstraniti iz privzetega seznama računov.
- 4 Tapnite **Odstranitev računa**.
- 5 Ponovno tapnite **Odstranitev računa** za potrditev.

- ! S seznama računov lahko odstranite vse svoje račune Google™, razen prvega. Če želite odstraniti prvi račun, morate popolnoma ponastaviti telefon. Glejte *Ponastavitev telefona* na strani 110.

Sinhronizacija vaše službene e-pošte, koledarja in stikov

Dostopajte do svojih e-poštnih sporočil, sestankov v koledarju in stikov neposredno iz telefona. Pregledujte in upravljajte jih tako preprosto, kot bi jih v računalniku. Po namestitvi lahko podatke najdete v programih **E-pošta**, **Koledar** in **Imenik**.

- ! Če želite dostopati do funkcionalnosti, ki je opisana zgoraj, morajo biti vaši službeni podatki shranjeni na strežniku Microsoft® Exchange.

Nastavljanje poslovnega e-poštnega računa, koledarja in stikov v telefonu

- 1 Ko imate odprt Začetni zaslon, tapnite .
- 2 Tapnite **Nastavitve > Računi in sinhronizacija**.
- 3 Prepričajte se, da je potrditveno polje **Samodejna sinhronizacija** označeno.
- 4 Tapnite **Dodaj račun > Exchange Active Sync**.
- 5 Vnesite svoj poslovni e-poštni naslov in geslo.
- 6 Tapnite **Naprej**.
- 7 Če želite konfigurirati svoj račun, sledite korakom in izberite vrste podatkov, ki jih želite sinhronizirati s telefonom, na primer stike in koledar. Če nastavev poslovnega računa ni mogoče najti samodejno, namestitev dokončajte ročno. Obrnite se na skrbnika poslovnega omrežja, če želite več informacij.
- 8 Ko je namestitev končana, vnesite ime poslovnega računa, da ga boste lažje prepoznali, nato pa tapnite **Dokončano**.
- 9 Če vas program pozove, aktivirajte skrbnika naprave in poslovnemu strežniku dovolite upravljanje nekaterih varnostnih funkcij telefona. Skrbnik naprave v vašem telefonu je običajno e-poštni, koledarski ali drug program, ki ga pooblastite za uvajanje varnostnih pravilnikov v telefon v primeru vzpostavljanja povezave s storitvami za poslovno okolje, ki zahtevajo takšno pooblastilo.

Urejanje nastavitve poslovne e-pošte, koledarja in stikov

- 1 V Začetni zaslon tapnite .
- 2 Tapnite **Nastavitve > Računi in sinhronizacija** in izberite svoj poslovni račun.
- 3 Tapnite **Nastavitve računa**.
- 4 Spremenite nastavitve po svojih potrebah. Lahko npr. določite:
 - kako pogosto želite samodejno preverjanje novih e-poštnih sporočil.
 - prenos poslovnega koledarja in stikov v telefon.
 - nastavitve strežnika pri možnosti **Nastavitve dohodne pošte**.

Nastavljanje intervala sinhronizacije za poslovni račun

- 1 Ko imate odprt Začetni zaslon, tapnite .
- 2 Tapnite **Nastavitve > Računi in sinhronizacija** in izberite svoj poslovni račun.
- 3 Tapnite **Nastavitve računa**.
- 4 Tapnite **Pogostost preverj. e-pošte** in izberite eno izmed možnosti intervala.

Odstranjevanje poslovnega računa iz telefona

- 1 V Začetni zaslon tapnite .
- 2 Tapnite **Nastavitve > Računi in sinhronizacija**, nato pa tapnite vaš poslovni račun.
- 3 Tapnite **Odstrani račun**.
- 4 Ponovno tapnite **Odstrani račun** za potrditev.

Sinhroniziranje in shranjevanje stikov in koledarja



S programom Sony Ericsson Sync lahko sinhronizirate stike s spletnim mestom Sony Ericsson na naslovu www.sonyericsson.com/user.

Tako so stiki varno shranjeni na enem mestu in jih lahko enostavno prenesete na druge telefone. Poleg tega pa imate na ta način vedno spletno varnostno kopijo. Za delovanje te metode potrebujete račun Sony Ericsson.

Nastavljanje računa Sony Ericsson v telefonu

- 1 Ko imate odprt Začetni zaslon, tapnite .
- 2 Tapnite **Nastavitve > Računi in sinhronizacija**.
- 3 Prepričajte se, da je potrditveno polje **Samodejna sinhronizacija** označeno.
- 4 Tapnite **Dodaj račun > Sony Ericsson Sync**.
- 5 Če že imate račun Sony Ericsson, se prijavite, če pa ga še nimate, se vpišite in sledite čarovniku za registracijo, da ga ustvarite.
- 6 Tapnite **Interval sinhronizacije** in izberite, kako pogosto želite samodejno sinhronizirati telefon.
- 7 Tapnite **Dokončano**.

Ročno sinhroniziranje z aplikacijo Sony Ericsson Sync

- 1 V Začetni zaslon tapnite .
- 2 Tapnite **Nastavitve** > **Računi in sinhronizacija**, nato pa tapnite vaš račun Sony Ericsson.
- 3 Pritisnite , nato pa tapnite **Sinhroniziraj zdaj**.

Urejanje računa Sony Ericsson

- 1 V Začetni zaslon tapnite .
- 2 Tapnite **Nastavitve** > **Računi in sinhronizacija**, nato pa tapnite vaš račun Sony Ericsson.
- 3 Označite ali počistite potrditvena polja za elemente, ki jih želite sinhronizirati.
- 4 Če želite spremeniti nastavitve računa, tapnite **Nastavitve računa**, uredite zelene informacije in tapnite **Dokončano**.

Nastavljanje intervala sinhronizacije

- 1 V Začetni zaslon tapnite .
- 2 Tapnite **Nastavitve** > **Računi in sinhronizacija**, nato pa tapnite vaš račun Sony Ericsson.
- 3 Tapnite **Nastavitve računa**.
- 4 Tapnite **Interval sinhronizacije** in izberite možnost intervala, ki vam ustreza.

Odstranjevanje računa Sony Ericsson s telefona

- 1 V Začetni zaslon tapnite .
 - 2 Tapnite **Nastavitve** > **Računi in sinhronizacija**, nato pa tapnite vaš račun Sony Ericsson.
 - 3 Tapnite **Odstrani račun**.
 - 4 Ponovno tapnite **Odstrani račun** za potrditev.
- ! Račun odstranite s svojega telefona, vendar še vedno ostane na strežniku Sony Ericsson. Podrobnosti računa lahko uporabite za prijavo na spletno stran Sony Ericsson na www.sonyericsson.com/user.

Povezovanje z brezžičnimi omrežji

S funkcijo Wi-Fi™ lahko brezžično dostopate do interneta s telefonom. Tako lahko brskate po spletu in uporabljate cenejše klice ter prenose podatkov.

Če ima vaše podjetje ali organizacija navidezno zasebno omrežje (VPN), se lahko s tem omrežjem povežete s telefonom. Tako lahko na primer dostopate do intranetov in drugih internih storitev vašega podjetja.

Wi-Fi™

S tehnologijo Wi-Fi™ lahko brezžično dostopate do interneta s telefonom. Če želite dostopati do interneta prek povezave Wi-Fi™, morate biti v dosegu omrežja Wi-Fi™ in se z njim povezati. Moč signala omrežja Wi-Fi™ se lahko razlikuje glede na položaj telefona. Če se premaknete bližje dostopni točki Wi-Fi™, se bo morda povečala moč signala.

Pred uporabo Wi-Fi™





Če želite brskati po spletu s funkcijo Wi-Fi™, morate poiskati in se povezati z razpoložljivim omrežjem Wi-Fi™ in potem odpreti internetni brskalnik. Moč signala omrežja Wi-Fi™ se lahko razlikuje glede na položaj telefona. Če se premaknete bližje dostopni točki Wi-Fi™, se poveča moč signala.

Vklop funkcije Wi-Fi™

- 1 Na začetnem zaslonu Začetni zaslon tapnite .
- 2 Poiščite in tapnite **Nastavitve > Brezžična in druga omrežja**.
- 3 Potrdite potrditveno polje **Wi-Fi**. Telefon poišče razpoložljiva omrežja Wi-Fi™.

! Omogočanje povezave Wi-Fi™ lahko traja nekaj sekund.

Vzpostavljanje povezave z omrežjem Wi-Fi™

- 1 Na začetnem zaslonu Začetni zaslon tapnite .
- 2 Poiščite in tapnite **Nastavitve > Brezžična in druga omrežja > Nastavitve Wi-Fi**.
- 3 Razpoložljiva omrežja Wi-Fi™ so prikazana pod možnostjo **Omrežja Wi-Fi**. Omrežja, ki so na voljo, so lahko odprta ali zaščitena. Odprta omrežja so označena z znakom , zavarovana omrežja pa z znakom  poleg imena omrežja Wi-Fi™.
- 4 Tapnite omrežje Wi-Fi™, s katerim se želite povezati. Če poskušate vzpostaviti povezavo z zaščitnim omrežjem Wi-Fi™, bo zahtevano geslo. Ko vzpostavite povezavo, se v vrstici stanja prikaže .

! Telefon si zapomni omrežja Wi-Fi™, s katerimi ste vzpostavili povezavo. Ko boste naslednjic prišli v doseg omrežja Wi-Fi™, s katerim ste že imeli vzpostavljeno povezavo, bo telefon samodejno vzpostavil povezavo z njim.

💡 Ponekod odprta omrežja Wi-Fi™ zahtevajo, da se najprej prijavite na določeno spletno stran, preden imate omogočen dostop do omrežja. Za več informacij se obrnite na ustreznega skrbnika omrežja Wi-Fi™.

Vzpostavljanje povezave z drugim omrežjem Wi-Fi™

- 1 Na začetnem zaslonu Začetni zaslon tapnite .
- 2 Poiščite in tapnite **Nastavitve > Brezžična in druga omrežja > Nastavitve Wi-Fi**. Zaznana omrežja Wi-Fi™ so prikazana v razdelku **Omrežja Wi-Fi**.
- 3 Tapnite drugo omrežje Wi-Fi™, če želite z njim vzpostaviti povezavo.



Stanje omrežja Wi-Fi™

Ko imate vzpostavljeno povezavo z omrežjem Wi-Fi™ ali ko so v vaši bližini na voljo omrežja Wi-Fi™, si lahko ogledate njihovo stanje. Telefon lahko tudi nastavite tako, da vas obvesti, ko zazna odprto omrežje Wi-Fi™.

Omogočanje obvestil o omrežjih Wi-Fi™

- 1 Vključite funkcijo Wi-Fi®, če še ni vklopljena.
- 2 Ko imate odprt Začetni zaslon, tapnite .
- 3 Poiščite in tapnite **Nastavitve > Brezžična in druga omrežja > Nastavitve Wi-Fi**.
- 4 Označite potrditveno polje **Obvestila o omrežjih**.

Ročno iskanje omrežij Wi-Fi™

- 1 Na začetnem zaslonu Začetni zaslon tapnite .
- 2 Poiščite in tapnite **Nastavitve > Brezžična in druga omrežja > Nastavitve Wi-Fi**.
- 3 Pritisnite .
- 4 Tapnite **Pregled** . Telefon poišče omrežja Wi-Fi™ in jih prikaže v razdelku **Omrežja Wi-Fi**.
- 5 Na seznamu tapnite omrežje Wi-Fi™, da se povežete z njim.

Dodatne nastavitve Wi-Fi™

Preden ročno dodate omrežje Wi-Fi™, morate v telefonu vklopiti nastavev Wi-Fi™.

Ročno dodajanje omrežja Wi-Fi™

- 1 Na začetnem zaslonu Začetni zaslon tapnite .
 - 2 Poiščite in tapnite **Nastavitve > Brezžična in druga omrežja > Nastavitve Wi-Fi**.
 - 3 Tapnite **Dodaj omrežje Wi-Fi**.
 - 4 Vnesite **SSID omrežja** za omrežje.
 - 5 Tapnite polje **Varnost**, da izberete vrsto varnosti.
 - 6 Po potrebi vnesite geslo.
 - 7 Tapnite **Shrani**.
- ! Če želite pridobiti ime za **SSID omrežja** in **Geslo za brezžično omrežje**, se obrnite na skrbnika omrežja Wi-Fi™.

Prikaz podrobnih informacij o priključenem omrežju Wi-Fi™



- 1 Na začetnem zaslonu Začetni zaslon tapnite .
- 2 Poiščite in tapnite **Nastavitve > Brezžična in druga omrežja > Nastavitve Wi-Fi**.
- 3 Tapnite omrežje Wi-Fi™, s katerim imate trenutno vzpostavljeno povezavo. Prikažejo se podrobne informacije o omrežju.

Pravilnik stanja pripravljenosti za povezave Wi-Fi®

Z dodajanjem pravilnika stanja pripravljenosti za povezave Wi-Fi® lahko določite čas preklopa iz povezave Wi-Fi na mobilno podatkovno povezavo.

- ! Če nimate vzpostavljene povezave z omrežjem Wi-Fi®, telefon za dostop do interneta uporablja mobilno podatkovno povezavo (če ste jo v telefonu nastavili in omogočili).





Dodajanje pravilnika mirovanja za omrežje Wi-Fi™

- 1 Na začetnem zaslonu Začetni zaslon tapnite .
- 2 Poiščite in tapnite **Nastavitve > Brezžična in druga omrežja > Nastavitve Wi-Fi**.
- 3 Pritisnite .
- 4 Tapnite **Napredno** .
- 5 Tapnite **Pravilnik stanja pripravljenosti za povezave Wi-Fi**.
- 6 Izberite **Pravilnik stanja pripravljenosti za povezave Wi-Fi**, če ga želite uporabiti.

Uporaba statičnega naslova IP

Telefon lahko nastavite tako, da se z omrežjem Wi-Fi™ poveže s statičnim naslovom IP.



Nastavljanje statičnega naslova IP

- 1 Na začetnem zaslonu Začetni zaslon tapnite .
- 2 Poiščite in tapnite **Nastavitve** > **Brezžična in druga omrežja** > **Nastavitve Wi-Fi**.
- 3 Pritisnite .
- 4 Tapnite **Napredno** .
- 5 Potrdite potrditveno polje **Uporabi statični naslov IP**.
- 6 Tapnite in vnesite informacije, ki so potrebne za omrežje Wi-Fi™:
 - **Naslov IP**
 - **Prehod**
 - **Omrežna maska**
 - **DNS 1**
 - **DNS 2**
- 7 Pritisnite  in tapnite **Shrani** .

Povezane naprave

Prek skupne povezave Wi-Fi® lahko souporablja predstavnostne datoteke z drugimi napravami. Kadar je vaš telefon prek Wi-Fi® povezan v domače omrežje in ima omogočeno funkcijo **Povezane naprave**, imajo tudi druge odjemalne naprave, povezane v isto omrežje dostop do slik na telefonu. Odjemalna naprava je lahko, na primer, računalnik z odjemalsko programsko opremo, fotoaparati, TV ali PlayStation®3. Vse naprave morajo imeti certifikat DLNA™ (Digital Living Network Alliance).

Uporaba Povezane naprave

- 1 Povezovanje telefona z omrežjem Wi-Fi®.
 - 2 Ko imate odprt Začetni zaslon tapnite , nato poiščite in tapnite **Povezane naprave**.
 - 3 Tapnite **Spremeni ime strežnika** in po potrebi uredite ime telefona. To ime se bo kasneje prikazalo na odjemalni(h) napravi(ah) kot identifikacija telefona.
 - 4 Označite potrditveno polje **Predstavnostni strežnik**. V vrstici stanja se prikaže . Vaš telefon lahko sedaj uporabljate kot medijski strežnik.
 - 5 Povežite računalnik ali druge odjemalne naprave v isto omrežje Wi-Fi®.
 - 6 Aktivirajte odjemalsko programsko opremo na računalniku. Poiščite in izberite telefon kot strežnik.
 - 7 V vrstici stanja na telefonu se pojavi obvestilo. Tapnite ga in nastavite dovoljenje dostopa.
 - 8 Prenesite in prikažite vsebino telefona na odjemalnih napravah. Morda bo trajalo nekaj minut, da se vsa vsebina prikaže na odjemalnih napravah, še posebej, če imate na telefonu veliko fotografij ali glasbe.
 - 9 Če želite pomanjšati **Povezane naprave**, pritisnite . **Povezane naprave** v ozadju še vedno deluje.
 - 10 Če želite prekiniti povezavo strežnika, odprite **Povezane naprave** na telefonu in opustite potrditveno polje **Predstavnostni strežnik**.
- ! Zgoraj opisana navodila se lahko razlikujejo glede na odjemalne naprave. Glejte tudi navodila za uporabo odjemalne naprave. Če naprava ne more vzpostaviti povezave, preverite, ali vaše domače omrežje deluje.

Spreminjanje imena odjemalne naprave

- 1 Ko imate odprt Začetni zaslon tapnite , nato poiščite in tapnite **Povezane naprave**.
- 2 Tapnite **Seznam odjemalskih naprav**.
- 3 Izberite odjemalno napravo, povezano z vašim telefonom, nato pa izberite **Spremeni ime**.
- 4 Vnesite novo ime za odjemalno napravo.

Spreminjanje nivoja dostopa odjemalne naprave

- 1 Ko imate odprt Začetni zaslon tapnite , nato poiščite in tapnite **Povezane naprave**.
- 2 Tapnite **Seznam odjemalskih naprav** in izberite odjemalno napravo, povezano z vašim telefonom.
- 3 Tapnite **Spremeni raven dostopa** in izberite eno izmed možnosti.

Če želite več informacij o Povezane naprave

- V programu **Povezane naprave** tapnite **Vizitka** za informacije o ikonah za obvestila v vrstici stanja.

Souporaba mobilne podatkovne povezave telefona

S pomočjo kabla USB lahko souporabljate mobilno podatkovno povezavo telefona na računalniku. Temu postopku se reče »USB tethering«. Podatkovno povezavo telefona lahko hkrati souporabljate z do osmimi napravami, in sicer tako, da telefon pretvorite v vročo točko Wi-Fi®.

Kadar telefon souporablja podatkovno povezavo, se lahko v vrstici stanja ali v podoknu za obvestila pojavijo naslednje ikone:



Aktiven »USB tethering«



Aktivna prenosna vroča točka Wi-Fi®



Aktivna »USB tethering« ter prenosna vroča točka

Souporaba podatkovne povezave telefona prek kabla USB

- 1 S kablom USB, ki ste ga dobili s telefonom, povežite telefon in računalnik.
 - 2 V Začetni zaslon tapnite .
 - 3 Poiščite in tapnite **Nastavitve > Brežžična in druga omrežja > Omejitve in prenosna vroča točka**.
 - 4 Potrdite potrditveno polje **Omejevanje napr. USB**. Telefon začne souporabljati mobilno podatkovno omrežje z računalnikom prek povezave USB. V vrstici stanja in podoknu z obvestili se prikaže tekoče obvestilo.
 - 5 Ko želite ustaviti souporabo podatkovne povezave, opustite potrditveno polje **Omejevanje napr. USB** ali prekinite povezavo s kablom USB.
- ! Podatkovne povezave telefona ter kartice SD ne morete hkrati souporabljati prek kabla USB. Če povezavo USB uporabljate za omogočanje dostopa do kartice SD prek računalnika, morate najprej izklopiti to povezavo, preden lahko začnete souporabljati podatkovno povezavo telefona. Glejte *Povezava vašega telefona in računalnika* na strani 94.
 - 💡 Za vzpostavitev povezave prek kabla USB boste morda morali pripraviti računalnik. Obiščite android.com/tether za najnovejše informacije o operacijskih sistemih, ki podpirajo »USB tethering« ter za navodila za konfiguracijo.

Souporaba podatkovne povezave telefona kot prenosna vroča točka Wi-Fi®

- 1 Na začetnem zaslonu Začetni zaslon tapnite .
- 2 Poiščite in tapnite **Nastavitve > Brežžična in druga omrežja > Omejitve in prenosna vroča točka**.
- 3 Potrdite potrditveno polje **Pren. vroča točka Wi-Fi**. Telefon začne oddajati svoje omrežno ime za Wi-Fi® (SSID). Na to omrežje lahko se lahko sedaj poveže do 8 računalnikov ali drugih naprav.
- 4 Ko želite ustaviti souporabo podatkovne povezave prek Wi-Fi®, opustite potrditveno polje **Pren. vroča točka Wi-Fi**.

Preimenovanje ali zavarovanje prenosne vroče točke



- 1 Na začetnem zaslonu Začetni zaslon tapnite .
- 2 Poiščite in tapnite **Nastavitve > Brezžična in druga omrežja > Omejitev in prenosna vroča točka**.
- 3 Poskrbite, da je potrditveno polje **Pren. vroča točka Wi-Fi** označeno.
- 4 Tapnite **Nastavitve prenosne vroče točke Wi-Fi > Nastavitev vroče točke Wi-Fi**.
- 5 Vnesite **SSID omrežja** za omrežje.
- 6 Tapnite polje **Varnost**, da izberete vrsto varnosti.
- 7 Po potrebi vnesite geslo.
- 8 Tapnite **Shrani**.

Navidezna zasebna omrežja (VPN)

Uporabite svoj telefon, da se povežete z navideznimi zasebnimi omrežji (VPN), s katerimi lahko dostopate do virov v zaščitenem krajevnem omrežju izven dejanskega omrežja. Povezave VPN na primer pogosto uporabljajo podjetja in izobraževalne ustanove za svoje uporabnike, ki morajo dostopati do intraneta in drugih notranjih storitev, ko so izven notranjega omrežja, na primer med potovanjem.

Povezave VPN lahko nastavite na številne načine, odvisno od omrežja. V nekaterih omrežjih boste morali prenesti in namestiti varnostni certifikat za svoj telefon. Glejte *Povezava vašega telefona in računalnika* na strani 94 za več informacij o prenosu vsebine v svoj telefon. Za podrobne informacije o pripravi povezave z vašim navideznim zasebnim omrežjem se obrnite na omrežnega skrbnika v svojem podjetju ali organizaciji.

Dodajanje navideznega zasebnega omrežja

- 1 Na začetnem zaslonu Začetni zaslon tapnite .
- 2 Poiščite in tapnite **Nastavitve > Brezžična in druga omrežja > Nastavitve VPN**.
- 3 Tapnite **Dodajanje povezave VPN**.
- 4 Izberite vrsto povezave VPN, ki jo želite dodati.
- 5 Vnesite svoje nastavitve VPN.
- 6 Pritisnite  in tapnite **Shrani**.

Povezovanje z navideznim zasebnim omrežjem

- 1 Na začetnem zaslonu Začetni zaslon tapnite .
- 2 Poiščite in tapnite **Nastavitve > Brezžična in druga omrežja > Nastavitve VPN**.
- 3 Na seznamu razpoložljivih omrežij tapnite VPN, s katerim se želite povezati.
- 4 Vnesite zahtevane informacije.
- 5 Tapnite **Poveži**.



Prekinitev povezave z navideznim zasebnim omrežjem

- 1 Vrstico stanja povlecite navzdol.
- 2 Tapnite obvestilo za povezavo VPN, da jo izključite.

Spletni brskalnik







S spletnim brskalnikom si lahko ogledate spletne strani in krmarite po njih, jih dodate kot zaznamke in ustvarite bližnjice do začetnega zaslona. Hkrati lahko odprete več oken brskalnika in med krmarjenjem po spletni strani uporabite funkcijo povečave.

Odpiranje spletnega brskalnika

- 1 Na začetnem zaslonu Začetni zaslon tapnite .
- 2 Poiščite in tapnite **Brskalnik** .

Orodna vrstica

Možnosti orodne vrstice omogočajo lažje brskanje:

-  Odpiranje novega okna brskalnika
-  Dodajanje, odpiranje ali urejanje zaznamka. Ogljed najpogosteje obiskanih spletnih strani ali odpiranje spletnih strani iz zgodovine brskalnika
-  Ogljed odprtih oken
-  Osveževanje trenutne spletne strani
-  Premik na naslednjo stran v zgodovini brskanja
-  Odpiranje menija in ogled več možnosti

Odpiranje orodne vrstice

- V prikazovalniku pritisnite .



Brskanje po spletu

Iskalna in naslovna vrstica

Iskalno in naslovno vrstico uporabite za brskanje po spletu:



- 1 Prikaz napredka prenosa trenutne spletne strani
- 2 Vnos ključne besede za iskanje spletne strani ali vnos naslova spletne strani za nalaganje
- 3 Preklic prenosa trenutne spletne strani

 Ko se stran prenese, jo lahko dodate med zaznamke tako, da tapnete ikono  poleg iskalne in naslovne vrstice.

Obisk spletne strani

- 1 V brskalniku tapnite iskalno polje iskalno-naslovni vrstici, da aktivirate številsko tipkovnico.
- 2 Vnesite spletni naslov.
- 3 Tapnite .

Iskanje spletne strani

- 1 Tapnite iskalno in naslovno besedilno polje, da aktivirate številsko tipkovnico.
- 2 Vnesite besedo za iskanje.
- 3 Tapnite .

Izhod iz spletnega brskalnika

- Med brskanjem pritisnite .
- 💡 Ko znova odprete brskalnik, je videti točno tako, kot preden ste ga zaprli, tj. z enakim številom oken, položajem in ravnjo povečave.

Prebiranje spletnih strani

Pošiljanje povezave



- Če želite izbrati povezavo na spletni strani, tapnite povezavo. Izbrana povezava je označena oranžno, spletno mesto pa se naloži, ko dvignete prst.
- 💡 Če pomotoma izberete povezavo, jo lahko opustite, preden ste dvignili prst, tako da prst potegnete stran, dokler povezava ni več označena.

Obisk prejšnje strani med brskanjem

- Pritisnite .

Povečevanje ali pomanjševanje spletne strani

Uporabite eno izmed naslednjih metod za povečevanje ali pomanjševanje spletne strani:

- Z dvema prstoma se hkrati dotaknite območja strani, nato pa ju približajte skupaj, če želite stran pomanjšati, ali razširite narazen, če želite stran povečati.
- Če želite razkriti ukaze za povečevanje, s prstom podrsajte po zaslonu. Če želite stran povečati, tapnite , če pa jo želite pomanjšati, tapnite .
- Če želite stran povečati, jo dvakrat tapnite, če pa jo želite pomanjšati, jo znova dvakrat tapnite.

Vnovično nalaganje trenutne spletne strani

- 1 Pritisnite .
- 2 Tapnite **Osveži**.

Dodajanje bližnjice do spletne strani na začetni zaslon

- 1 Med ogledovanjem spletne strani pritisnite .
- 2 Tapnite **Zaznamki > Dodaj**.
- 3 Če želite, lahko uredite tudi ime in spletni naslov. Tapnite **V redu**.
- 4 Tapnite zaznamek in ga pridržite, da odprete meni.
- 5 Tapnite **Dodaj bližnjico za »Domov«**.

Souporaba povezave do trenutne spletne strani

- 1 Med brskanjem pritisnite .
- 2 Tapnite **Več > Souporabi stran**.
- 3 Izberite razpoložljiv način prenosa in sledite navodilom na zaslonu.

Upravljanje zaznamkov

Z zaznamki lahko hitro dostopate do priljubljenih in pogosto obiskanih spletnih strani. Nekateri zaznamki so morda vnaprej nameščeni v telefonu, odvisno od omrežnega operaterja.

Dodajanje spletne strani med zaznamke

- 1 Med ogledovanjem spletne strani pritisnite .
- 2 Tapnite **Zaznamki > Dodaj**.
- 3 Če želite, lahko uredite tudi ime in spletni naslov.
- 4 Ko končate, tapnite **V redu**.

- 💡 Za hitro dodajanje zaznamka lahko tapnete tudi ikono  desno od iskalne in naslovne vrstice.

Odpiranje zaznamka

- 1 Na zaslonu **Brskalnik** pritisnite .
- 2 Tapnite **Zaznamki**.
- 3 Tapnite zaznamek, ki ga želite odpreti.

Urejanje zaznamka

- 1 Na zaslonu **Brskalnik** pritisnite .
- 2 Tapnite **Zaznamki**.
- 3 Dotaknite se zaznamka in ga pridržite, da odprete meni.
- 4 Tapnite **Uredi zaznamek**.
- 5 Po želji uredite ime in spletni naslov.
- 6 Tapnite **V redu**.

Brisanje zaznamka



- 1 Na zaslonu **Brskalnik** pritisnite .
- 2 Tapnite **Zaznamki**.
- 3 Dotaknite se zaznamka in ga pridržite, da odprete meni.
- 4 Tapnite **Izbriši zaznamek**, če želite izbrisati izbrani zaznamek.

Dodajanje prejšnje spletne strani med zaznamke

- 1 Na zaslonu **Brskalnik** pritisnite .
- 2 Tapnite **Zaznamki**.
- 3 Tapnite zavihek **Zgodovina** ali **Najpogosteje obiskana mesta** in prikažite seznam predhodno obiskanih spletnih strani.
- 4 Tapnite ikono  desno od spletne strani, ki jo želite dodati kot zaznamek.

Urejanje besedila in slik

Iskanje besedila na spletni strani

- 1 Med ogledovanjem spletne strani pritisnite .
- 2 Tapnite **Več > Poišči na strani**.
- 3 Vnesite besedilo za iskanje. Ujemajoči znaki bodo označeni z zeleno.
- 4 Če želite poiskati naslednji ali se vrniti na prejšnji ujemajoči se element, tapnite levo ali desno puščico.
- 5 Če želite zapreti vrstico za iskanje, tapnite .

Kopiranje besedila s spletne strani

- 1 Poiščite besedilo, ki ga želite kopirati.
- 2 Pritisnite .
- 3 Tapnite **Več > Izberi besedilo**.
- 4 Prst položite na začetek besedila, ki ga želite izbrati, nato pa povlecite do zelene končne točke. Izbrano besedilo je označeno z roza barvo.
- 5 Če želite izbrano besedilo kopirati, ga tapnite.
- 6 Če želite besedilo prilepiti v e-pošto, besedilno sporočilo ali večpredstavnostno sporočilo, se v ustreznem programu dotaknite besedilnega polja in ga pridržite, nato pa v meniju, ki se prikaže, tapnite **Prilepi**.

Shranjevanje slike

- 1 Dotaknite se zelene slike in jo pridržite, dokler se ne prikaže meni.
- 2 Tapnite **Shrani sliko**.

Več oken

Brskalnik se hkrati lahko izvaja v osmih različnih oknih. V enem oknu se lahko na primer prijavite v spletno pošto, v drugem pa berete današnje novice. Med okni zlahka preklapljate.

Odpiranje novega okna brskalnika

- 1 Na zaslonu **Brskalnik** pritisnite .
- 2 Tapnite **Novo okno**.

Odpiranje povezave v novem oknu brskalnika

- 1 Dotaknite se povezave in jo pridržite, dokler se ne prikaže meni.
- 2 Tapnite **Odpi v novem oknu**.

Preklapljanje med okni brskalnika

- 1 Na zaslonu **Brskalnik** pritisnite .
- 2 Tapnite **Okna**, če si želite ogledati seznam vseh odprtih oken.
- 3 Tapnite okno, v katerega želite preklopiti.

Prenos iz spleta

Programi in vsebine lahko v svoj telefon prenesete iz spleta med uporabo spletnega brskalnika v telefonu. Običajno se morate dotakniti povezave za prenos za želeno datoteko, kar samodejno začne prenos.

Prikaz prenesenih datotek

- 1 Na zaslonu **Brskalnik** pritisnite .
- 2 Tapnite **Več > Prenosi**.

Preklic tekočega prenosa

- 1 Na zaslonu **Brskalnik** pritisnite .
- 2 Tapnite **Več > Prenosi**.
- 3 Označite potrditveno polje datoteke, ki jo želite prenesti.
- 4 Tapnite **Izbriši**.

Nastavitve brskalnika

Spreminjanje nastavitev brskalnika

- 1 Na zaslonu **Brskalnik** pritisnite .
- 2 Tapnite **Več > Nastavitve**.

Samodejno prilagajanje spletnih strani velikosti zaslona

Možnost samodejnega prilagajanja olajša branje velikih spletnih mest z besedilom in slikami, kot so npr. nova spletna mesta. Na primer, če povečate spletno stran, ko je samodejno prilagajanje omogočeno, se besedilo samodejno prilagodi na novo velikost zaslona. Če je samodejno prilagajanje onemogočeno, se boste morda morali stransko pomakniti, da bi prebrali cel stavek.

Samodejno prilagajanje spletnih strani velikosti zaslona

- 1 Na zaslonu **Brskalnik** pritisnite .
- 2 Tapnite **Več > Nastavitve > Samodejno prilagajanje strani**.

Glasba

Izkoristite kar največ funkcij iz svojega predvajalnika glasbe. Poslušajte in organizirajte glasbo, zvočne knjige in poddaje, ki ste jih prenesli na pomnilniško kartico iz računalnika ali kupili in prenesli iz spletnih trgovin.

- Namestite program Media Go™ na svoj računalnik in prenesite vsebino na pomnilniško kartico v vašem telefonu in z nje. Program Media Go™ lahko prenesete tudi s spletnega mesta www.sonyericsson.com/support. Če želite več informacij, glejte *Povezava vašega telefona in računalnika* na strani 94.

Kopiranje medijskih datotek na pomnilniško kartico

Kopirajte vso svojo priljubljeno vsebino z računalnika na telefon in začnite uporabljati vse funkcije za zabavo na vašem telefonu. Prenajanje glasbe, fotografij, video posnetkov in drugih datotek je povsem enostavno. Enostavno povežite telefon z računalnikom s kablom USB in uporabite enega od naslednjih načinov:

- Uporabite program za upravljanje datotek – na primer Raziskovalec Windows. Glejte *Premikanje vsebine med telefonom in računalnikom s kablom USB* na strani 94.
- Uporabite program Media Go™ na računalniku. Glejte *Media Go™* na strani 96.

Za več splošnih informacij o povezovanju telefona in prenosu datotek glejte *Povezava vašega telefona in računalnika* na strani 94.

Uporaba predvajalnika glasbe

Predvajanje zvočnih vsebin

- 1 Ko imate odprt Začetni zaslon, tapnite . Če se ne pojavi na vašem zaslonu Začetni zaslon, tapnite in nato poiščite in tapnite .
- 2 Tapnite .
- 3 Tapnite če želite prebrskati zvočne posnetke po izvajalcu. Tapnite če želite brskati po albumu. Tapnite če želite uporabiti sezname predvajanja. Tapnite če želite prebrskati zvočne posnetke po skladbi.
- 4 Premikajte se navzgor in navzdol in tako z brskanjem poiščite skladbo.
- 5 Če želite predvajati skladbo, jo tapnite.

Pregled predvajalnika glasbe

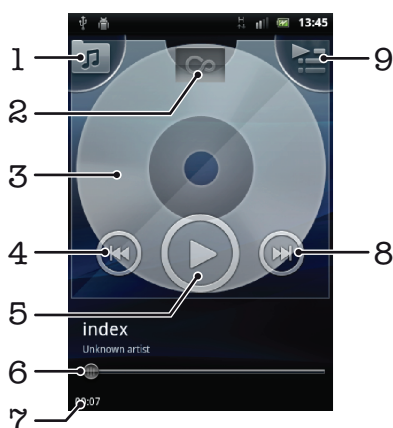

- 1 Pobrskajte za glasbo na vaši pomnilniški kartici
- 2 Gumb »Neskončno«: iskanje povezanega gradiva v spletu
- 3 Teme (če so na voljo)
- 4 Pojdi na prejšnjo skladbo v trenutni čakalni vrsti predvajanja ali prevrni nazaj

5	Gumb za predvajanje/začasno prekinitev
6	Kazalec napredka: hitro previjanje naprej ali nazaj z vlečenjem ali tapkanjem
7	Pretečen čas predvajanja trenutne skladbe
8	Pojdi na naslednjo skladbo v trenutni čakalni vrsti predvajanja ali prevrni naprej
9	Pokaži trenutno čakalno vrsto predvajanja



Spreminjanje skladb

- V predvajalniku glasbe tapnite  ali .

Prekinjanje skladbe

- V predvajalniku glasbe tapnite .

Previjanje glasbe naprej in nazaj

- V predvajalniku glasbe se dotaknite in držite  ali .

- 💡 Poleg tega lahko oznako vrstice napredovanja povlečete desno ali levo.

Prilagajanje glasnosti zvoka

- V predvajalniku glasbe pritisnite tipko za glasnost.



Izboljšanje zvoka z izenačevalnikom

- 1 V predvajalniku glasbe pritisnite .
- 2 Tapnite **Izenačevalnik**.
- 3 Izberite glasbeni stil.

Ogled trenutne čakalne vrste predvajanja



- V predvajalniku glasbe tapnite .

Pomanjšanje predvajalnika glasbe

- V predvajalniku glasbe pritisnite , če želite zamenjati zaslon ali , če se želite vrniti na zaslon Začetni zaslon. Zdaj lahko uporabljate druge aplikacije med predvajanjem glasbe v predvajalniku v ozadju.

Vrnitev v predvajalnik glasbe, ko se glasba predvaja v ozadju

- 1 Če želite odpreti podokno z obvestili, povlecite vrstico stanja navzdol.
- 2 Če želite odpreti predvajalnik glasbe, tapnite naslov skladbe.



- 💡 Če ste predvajalnik glasbe uporabljali pred kratkim, lahko pritisnete in držite  in nato tapnete  da ga odprete.

Brisanje skladbe

- 1 Ko brskate po skladbah v knjižnici predvajalnika glasbe, se dotaknite naslova skladbe in ga pridržite.
- 2 Tapnite **Izbriši**.

- 💡 Na ta način lahko izbrišete tudi albume.

Brisanje ene ali več skladb hkrati

- 1 V predvajalniku glasbe tapnite .
- 2 Pritisnite .
- 3 Tapnite **Izbriši več**.
- 4 Tapnite eno ali več skladb, ki jih želite izbrisati.
- 5 Tapnite **Izbriši**.

Skupna raba skladbe

- 1 Ko brskate po skladbah v knjižnici predvajalnika glasbe, se dotaknite naslova skladbe in ga pridržite.
 - 2 Tapnite **Pošlji**.
 - 3 Izberite razpoložljiv način prenosa in sledite navodilom na zaslonu.
- 💡 Na ta način lahko souporabljate tudi albume in sezname predvajanja.
- ! Elementov, ki imajo zaščitene avtorske pravice, morda ne bo mogoče kopirati, pošiljati ali prenesti.





Souporaba ene ali več skladb hkrati

- 1 Ko brskate po skladbah v knjižnici predvajalnika glasbe, pritisnite .
 - 2 Tapnite **Pošlji več**.
 - 3 Tapnite eno ali več skladb, ki jih želite souporabljati.
 - 4 Tapnite **Pošlji**.
 - 5 Izberite razpoložljiv način prenosa in sledite navodilom na zaslonu.
- ! Elementov, ki imajo zaščitene avtorske pravice, morda ne bo mogoče kopirati, pošiljati ali prenesti.

Predvajanje glasbe po naključnem vrstnem redu

Skladbe na seznamu predvajanja lahko predvajate v naključnem vrstnem redu. Seznam predvajanja je lahko na primer seznam, ki ste ga ustvarili sami, ali album.

Predvajanje skladb po naključnem vrstnem redu

- 1 V predvajalniku glasbe tapnite .
 - 2 Tapnite  in poiščite album ali tapnite  in poiščite seznam predvajanja.
 - 3 Odprite album ali seznam predvajanja tako, da tapnete njegovo ime.
 - 4 Tapnite .
- 💡 Lahko tudi tapnete  in naključno predvajate vse skladbe na seznamu.

Seznami predvajanja



Predvajalnik glasbe samodejno ustvari **Pametni sezname predvajanj** v zavihku seznamov predvajanja  v knjižnici predvajalnika glasbe. Predvajalnik prav tako ustvari seznam predvajanja (imenovan **Najpogosteje predvaj.**) najpogosteje predvajanih skladb posameznega izvajalca v zvočni knjižnici. Iz glasbe na pomnilniški kartici lahko ustvarite lastne sezname predvajanja.

Poleg tega lahko sezname predvajanja kopirate z računalnika na pomnilniško kartico, če imate na računalniku nameščen program Media Go™. Ko telefon povežete in vpnete na računalnik prek kabla USB, se pomnilniška kartica prikaže v programu Media Go™ v računalniku. Če želite več informacij, glejte *Povezava vašega telefona in računalnika* na strani 94.



Predvajanje pametnih seznamov predvajanja

- 1 V predvajalniku glasbe tapnite .
- 2 Tapnite .
- 3 Pod možnostjo **Pametni sezname predvajanj** tapnite seznam predvajanja.
- 4 Če želite predvajati skladbo, jo tapnite.

Predvajanje najpogosteje predvajanih skladb izvajalca

- 1 V predvajalniku glasbe tapnite .
- 2 Tapnite  in nato izvajalca.
- 3 Tapnite **Najbolj priljub. skladbe**. Prikaže se največ deset skladb izbranega izvajalca.
- 4 Če želite predvajati skladbo, jo tapnite.



Ustvarjanje svojega seznama predvajanja

- 1 V predvajalniku glasbe tapnite .
- 2 Če želite na seznam predvajanja dodati avtorja, album ali skladbo, se dotaknite in pridržite ime avtorja oz. naslov albuma ali skladbe; odprl se bo meni.
- 3 Tapnite **Dodaj na sezn. predv. > Ustvari nov sez. predvajanja**.
- 4 Vnesite ime seznama predvajanja in tapnite **V redu**. Zdaj ste ustvarili seznam predvajanja in dodali avtorja, album ali skladbo na ta seznam. Preglejte svoje sezname predvajanja – tapnite  v knjižnici predvajalnika glasbe.

Dodajanje skladb na seznam predvajanja

- 1 Kadar brskate po knjižnici predvajalnika glasbe, se dotaknite in pridržite ime avtorja, naslov albuma ali skladbo, ki jo želite dodati.
- 2 Tapnite **Dodaj na sezn. predvajanja**.
- 3 Tapnite ime seznama predvajanja, na katerega želite dodati avtorja, album ali posnetek. Avtor, album ali posnetek je dodan na seznam predvajanja.

Predvajanje lastnih seznamov predvajanja

- 1 V predvajalniku glasbe tapnite .
- 2 Tapnite .
- 3 Tapnite seznam predvajanja.
- 4 Če želite predvajati skladbo, jo tapnite.

Odstranjevanje skladbe s seznama predvajanja

- 1 V seznamu predvajanja se dotaknite in pridržite naslov skladbe, ki jo želite izbrisati.
- 2 Tapnite **Brisanje s sezn. predvajanja**.

Brisanje seznama predvajanja



- 1 V predvajalniku glasbe tapnite  in nato izberite **Seznami predvajanja**.
- 2 Dotaknite se seznama predvajanja, ki ga želite izbrisati, in ga pridržite.
- 3 Tapnite **Izbriši**.
- 4 Znova tapnite **Izbriši** za potrditev.

Tehnologija TrackID™

Uporabite storitev za prepoznavanje glasbe TrackID™ in ugotovite podatke o skladbi, ki jo slišite, kjerkoli že ste. Preprosto posnemite del skladbe in dobili boste izvajalca naslov skladbe in informacije o albumu v samo nekaj sekundah. Skladbe, ugotovljene s storitvijo TrackID™ lahko tudi kupite. Za boljše rezultate uporabite tehnologijo TrackID™ v mirnem okolju. Če tega programa ne morete uporabljati, glejte *Ne morem uporabljati internetnih storitev* na strani 111.

- ! Program in storitve TrackID™ niso podprte v vseh državah/regijah ali v vseh omrežjih in/ali pri vseh ponudnikih storitev na vseh območjih.

Odpiranje aplikacije TrackID™

- 1 Na začetnem zaslonu Začetni zaslon tapnite .
- 2 Poiščite in tapnite **TrackID™** .

Iskanje informacij o skladbi

- 1 Z odprto aplikacijo **TrackID™** usmerite telefon proti viru glasbe.
- 2 Tapnite **Snemaj**. Rezultati so na zaslonu za rezultate prikazani kot informacije o skladbi.
- 3 Če se želite vrniti na začetni zaslon **TrackID™**, pritisnite .

Pregled lestvic v programu TrackID™

- 1 Ko je program **TrackID™** odprt, tapnite zavihek **Lestvice**. Ko prvič odprete lestvico, je ta nastavljena na vašo regijo.
- 2 Če si želite ogledati najbolj priljubljena iskanja v drugih regijah, tapnite  > **Regije**.
- 3 Izberite državo ali regijo.

Uporaba rezultatov tehnologije TrackID™

Informacije o skladbi se prikažejo, ko se skladba z iskanjem TrackID™ prepozna. Skladbo lahko kupite, priporočite v omrežju Facebook, v storitvi YouTube™ poiščete vsebino, ki je s skladbo povezana, ali pa pridobite več informacij o izvajalcu skladbe.



Nakup skladbe s tehnologijo TrackID™

- 1 Ko je program **TrackID™** odprt, tapnite naslov skladbe.
 - 2 Na zaslonu z informacijami o skladbi tapnite **Prenesi**.
 - 3 Sledite navodilom v telefonu in dokončajte nakup.
- ! Funkcija za nakup skladbe morda ni podprta v vseh državah/regijah, v vseh omrežjih in/ali pri vseh ponudnikih storitev.

FM-radio

Po FM-radijskih postajah lahko brskate, jih poslušate in jih shranite kot priljubljene. Radio lahko poslušate prek prenosne naprave za prostoročno uporabo ali slušalk ali zvočnika v telefonu. Prenosno napravo za prostoročno uporabo ali slušalke morate priključiti, saj delujejo kot antena za FM-radio. Ko odprete FM-radio, se samodejno prikažejo kanali, ki so na voljo. Če ima kanal omogočene informacije RDS, se prikažejo nekaj sekund za tem, ko začnete poslušati.

Zagon FM-radia

- 1 Na telefon priključite prenosno napravo za prostoročno uporabo ali slušalke.
 - 2 V Začetni zaslon tapnite .
 - 3 Poiščite in tapnite **FM-radio** . Ko se pomikate po frekvencah, se prikažejo kanali, ki so na voljo.
- ! Priključiti morate prenosno napravo za prostoročno uporabo ali slušalke, ki delujejo kot antena.

Pregled FM-radia

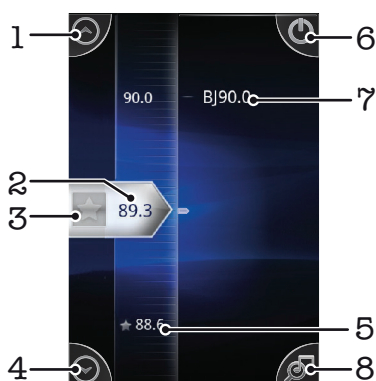

- 1 Pomik navzgor do naslednje priljubljene (na voljo, če so shranjene priljubljene postaje)
- 2 Izbrana frekvenca
- 3 Dodajanje kanala med priljubljene ali odstranjevanje
- 4 Pomik navzdol do naslednje priljubljene (na voljo, če so shranjene priljubljene postaje)
- 5 Dodana priljubljena postaja
- 6 Tipka za vklop/izklop radia
- 7 Informacije RDS – niso na voljo v vseh državah/regijah
- 8 Zagon programa TrackID™

Pomikanje med radijskimi postajami

Med radijskimi postajami se lahko po frekvencah pomikate tako, da:

- drsite gor in dol.
- vlečete.
- tapnete postajo ali informacije RDS (identifikacija postaje) (če so na voljo).

Uporaba priljubljenih radijskih postaj

Radijske postaje, ki jih najpogosteje poslušate, lahko shranite kot priljubljene. Z uporabo te možnosti se lahko hitro vrnete na neko radijsko postajo.



Shranjevanje postaje kot priljubljene

- 1 Ko je radio odprt, poiščite postajo, ki jo želite shraniti kot priljubljeno.
- 2 Tapnite .

Odstranjevanje postaje iz priljubljenih

- 1 Ko je radio odprt, poiščite postajo, ki jo želite odstraniti iz priljubljenih.
- 2 Tapnite .

Premikanje med priljubljenimi kanali

- Ko je radio odprt, tapnite  ali .
- ! Če se želite premikati med priljubljenimi, shranite med priljubljene vsaj dva kanala.

Novo iskanje radijskih postaj

Če ste se preselili na novo lokacijo ali se je na trenutni lokaciji izboljšal sprejem, lahko znova poiščete razpoložljive radijske postaje.

- ! Novo iskanje ne vpliva na priljubljene postaje, ki ste jih shranili.

Začetek novega iskanja radijskih postaj

- 1 Ko je odprt radio, pritisnite .
- 2 Tapnite **Iskanje kanalov**. Radio preišče celoten frekvenčni pas in prikažejo se vsi kanali, ki so na voljo.

Preklop med zvočnikom in prostoročnim telefoniranjem

Radio lahko poslušate prek prenosne naprave za prostoročno uporabo ali slušalk ali zvočnika v telefonu.

Preklapljanje med zvočniki in napravo za prostoročno uporabo

- 1 Ko je odprt radio, pritisnite .
- 2 Tapnite **Predv. prek zvočnikov**.
- 3 Če želite zvok še enkrat predvajati prek naprave za prostoročno uporabo ali slušalk, pritisnite  in tapnite **Pred. v nap. za pro.up.**

Fotografiranje in snemanje videoposnetkov

Posnemite fotografijo ali video s pomočjo vgrajene kamere. Kamero lahko držite vodoravno ali navpično. Fotografije in videoposnetke lahko samodejno shranite na pomnilniško kartico. Fotografije ali video posnetke lahko souporabljate s prijatelji ali pa jih prenesete v spletno storitev.

Ukazi kamere

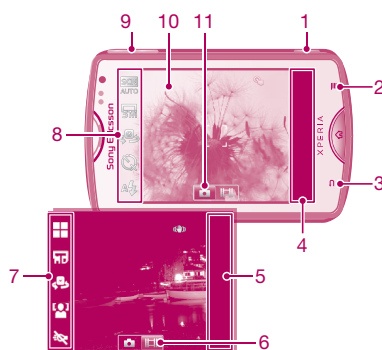

- 1 Tipka kamere. Vklon kamere/Snemanje fotografij/Snemanje videoposnetkov
- 2 Prikaz vseh nastavitev
- 3 Vrnitev za en korak ali izklop kamere
- 4 Ogled fotografij in videoposnetkov (fotoaparata)
- 5 Ogled fotografij in videoposnetkov (video kamera)
- 6 Aktiviranje funkcije za videoposnetke
- 7 Vrstica z nastavitvami (video kamera)
- 8 Vrstica z nastavitvami (fotoaparata)
- 9 Povečava ali pomanjšava
- 10 Glavni zaslon kamere
- 11 Aktiviranje funkcije fotoaparata

Vklon kamere



- Pridržite tipko kamere.

Zapiranje kamere







- Pritisnite ↶.

Uporaba fotoaparata

Fotografiranje s tipko kamere

- 1 Ko imate odprt začetni zaslon, tapnite , nato pa poiščite in tapnite .
- 2 Če fotoaparata ni izbran, tapnite .
- 3 Če želite uporabiti samodejno ostrenje, tipko kamere pritisnite do polovice.
- 4 Ko so okvir ali okvirji zeleni, do konca pritisnite tipko kamere.

Fotografiranje s tapom zaslona

- 1 Ko imate odprt začetni zaslon, tapnite , nato pa poiščite in tapnite .
 - 2 Če fotoaparati ni izbran, tapnite .
 - 3 Če želite prikazati vse nastavitve, pritisnite .
 - 4 Tapnite **Zajem na dotik** in izberite **Vklopljeno**, če ni že izbran.
 - 5 Na zaslonu tapnite točko, ki jo želite izostriti. Fotografija se posname, takoj ko umaknete prst z zaslona.
- ! Pazite, da se med tem, ko tapnete zaslon in želite posneti fotografijo, ne dotaknete ,  ali drugih ikon.

Uporaba funkcije povečave

- Ko je kamera vklopljena in želite povečati ali pomanjšati sliko, tipko za glasnost pritisnite navzgor ali navzdol.



Uporaba bliskavice fotoaparata

- 1 Ko je kamera vklopljena, pritisnite .
- 2 Tapnite **Bliskavica** in izberite želeno nastavev bliskavice.
- 3 Posnemite fotografijo.

Ogled fotografij

- 1 Ko je kamera vklopljena, vrstico s sličicami povlecite v levo. Vrstica s sličicami je na desni strani zaslona.
- 2 Če želite brskati po svojih fotografijah in videoposnetkih, podrsajte levo ali desno. Videoposnetke označuje .
- 3 Tapnite fotografijo, ki si jo želite ogledati.
- 4 Če želite brskati po drugih fotografijah in videoposnetkih, podrsajte navzgor ali navzdol.





Brisanje fotografije

- 1 Ko je kamera vklopljena, povlecite vrstico s sličicami v levo, da se prikažejo vse fotografije in videoposnetki. Vrstica s sličicami je na desni strani zaslona.
- 2 Tapnite fotografijo, ki jo želite izbrisati.
- 3 Pritisnite  in nato tapnite .

Zaznavanje obraza

Zaznavanje obraza lahko uporabite za izostritev obraza, ki ni na sredini. Fotoaparati samodejno zazna do pet obrazov, ki jih označujejo beli okvirji. V rumenem okvirju je prikazano, kateri obraz bo izostren. Izostren bo obraz, ki je najbližje kameri. Lahko pa tapnete enega od okvirjev, če želite izbrati določen obraz, ki ga želite izostriti.

Nastavljanje zaznavanja obraza

- 1 Ko imate odprt začetni zaslon, tapnite , nato pa poiščite in tapnite .
- 2 Če fotoaparati ni izbran, tapnite .
- 3 Če želite prikazati vse nastavitve, pritisnite .
- 4 Tapnite **Način zajemanja** > **Navadno**.
- 5 Tapnite **Način ostrenja** > **Zaznavanje obraza**.





Fotografiranje z zaznavanjem obraza

- 1 Ko je fotoaparati vklopljen in možnost **Zaznavanje obraza** nastavljena, kamero usmerite proti osebi. Telefon lahko zazna do pet obrazov in vsakega od teh tudi uokviri.
- 2 Tapnite okvir, ki ga želite izostriti. Če želite, da kamera samodejno izbere izostritev, ne naredite ničesar.
- 3 Tipko kamere pritisnite do polovice. Zeleni okvir prikazuje, kateri obraz je izostren.
- 4 Fotografijo posnamete tako, da tipko kamere pritisnete do konca.

Zaznavanje nasmeha

Zaznavanje nasmeha vam omogoča, da zajamete obraz ravno, ko se smeji. Kamera zazna do pet obrazov in izbere enega za zaznavanje nasmeha in samodejno ostrenje. Zeleni okvir označuje obraz, ki je izbran. Ko se izbrani obraz nasmehne, ga kamera samodejno posname.

Vklop zaznavanja nasmeha



- 1 Ko imate odprt začetni zaslon, tapnite , nato pa poiščite in tapnite .
- 2 Če fotoaparati ni izbran, tapnite .
- 3 Če želite prikazati vse nastavitve, pritisnite .
- 4 Tapnite **Način zajemanja > Zaznavanje nasmeha**.
- 5 Tapnite **Velikost nasmeha** in izberite nastavev.

Fotografiranje z zaznavanjem nasmeha





- 1 Ko je kamera vklopljena in možnost **Zaznavanje nasmeha** nastavljena, kamero usmerite proti osebi. Okrog vsakega zaznanega obraza se prikaže okvir (največ pet obrazov). Kamera izbere, kateri obraz bo izostren. Zeleni okvir prikazuje, kateri obraz je izostren.
- 2 Ko se izostrena oseba nasmeji, kamera samodejno posname fotografijo.
- 3 Če kamera nasmeha ne zazna in želite posneti fotografijo, tipko kamere pritisnite do konca.

Dodajanje zemljepisnega položaja fotografijam

Če želite fotografijam pri snemanju dodati zemljepisni položaj (zemljepisno oznako), vklopite zemljepisno označevanje. Zemljepisni položaj se določa z brezžičnimi omrežji (mobilna omrežja ali omrežja Wi-Fi) ali tehnologijo GPS.





Če se na zaslonu kamere prikaže simbol , je zemljepisno označevanje vklopljeno, vendar zemljepisnega položaja ni bilo mogoče najti. Če se prikaže simbol , je zemljepisno označevanje vklopljeno in zemljepisni položaj na voljo, fotografiji pa lahko dodate zemljepisno oznako. Če se ne prikaže nobeden od teh dveh simbolov, je zemljepisno označevanje izklopljeno.

Vklop zemljepisnega označevanja

- 1 Ko imate odprt začetni zaslon, tapnite , nato pa poiščite in tapnite .
- 2 Pritisnite , nato pa tapnite **Zemljepisni podatki**.
- 3 Tapnite **Vklopljeno**.
- 4 Če se strinjate s tem, da želite omogočiti tehnologijo GPS in/ali brezžična omrežja, tapnite **V redu**.
- 5 Možnosti, ki jih želite izbrati, označite v možnosti **Moja lokacija**.
- 6 Ko potrdite nastavitve in se želite vrniti na zaslon kamere, pritisnite .
- 7 Prepričajte se, da je bil vaš položaj najden. Ko se na zaslonu kamere prikaže , je vaš položaj na voljo in fotografijo lahko zemljepisno označite.

Uporaba nastavitvev fotoaparata

Izbiranje nastavitvev fotoaparata

- 1 Ko imate odprt začetni zaslon, tapnite , nato pa poiščite in tapnite .
- 2 Če fotoaparati ni izbran, tapnite .
- 3 Če želite prikazati vse nastavitve, pritisnite .
- 4 Tapnite nastavev, ki jo želite izbrati.

Prilagajanje plošče z nastavitvami fotoaparata

- 1 Ko je fotoaparati vklopljen in želite prikazati vse nastavitve, pritisnite .
- 2 Dotaknite se nastavitve, ki jo želite premakniti, jo pridržite in povlecite na zelen položaj.

 Če nastavitvev povlečete izven plošče z nastavitvami, se sprememba prekliče.

Pregled nastavitv fotoaparata

Način zajemanja

Izbira načina fotografiranja



Navadno



Prepoznavanje prizorišča

Kamera določi, katero prizorišče je najbolj primerno. Ko je prizorišče izbrano, se prikaže ikona prizorišča in besedilo.



Zaznavanje nasmeha

Posnemite fotografijo obraza, ravno ko se nasmehne. Kamera zazna do pet obrazov in izbere enega za zaznavanje nasmeha in samodejno ostrenje. Ko se izbrani obraz nasmehne, ga kamera samodejno posname.

Način ostrenja

Funkcija ostrenja nadzira, kateri del slike bo oster. Ko je vključeno stalno samodejno ostrenje, fotoaparat še naprej prilagaja ostrenje tako, da je območje znotraj belega okvirčka izostritve še vedno ostro.



Eno sam. ostrenje

Kamera samodejno izostri izbrani predmet snemanja. Stalno samodejno ostrenje je vklopljeno. Ko tipko kamere pritisnete do polovice, beli okvirček izostritve postane zelen, ko je izostritev nastavljena.



Več samodej. ostrenj

Kamera samodejno izostri več območij na sliki. Ko tipko kamere pritisnete do polovice, okvirček okoli izostrenega območja postane zelen. Stalno samodejno ostrenje je izklopljeno.



Makro

Samodejno ostrenje za izjemno približane fotografije. Stalno samodejno ostrenje je vklopljeno. Ko tipko kamere pritisnete do polovice, beli okvirček izostritve postane zelen, ko je izostritev nastavljena.



Zaznavanje obraza

Kamera samodejno zazna do pet obrazov, ki jih označujejo okvirčki na zaslonu. Kamera samodejno izostri najbližji obraz. Izberete lahko tudi obraz, ki ga želite izostriti, in sicer tako, da obraz tapnete na zaslonu. Ko je tipka kamere pritisnjena do polovice, zeleni okvirček pokaže izbran in izostren obraz. Zaznavanja obraza ne morete uporabiti za vse vrste prizorišč. Stalno samodejno ostrenje je vklopljeno.



Neskončno

Uporabite, kadar snemate fotografije od daleč. Izostreni so zelo oddaljeni predmeti snemanja. Predmeti, ki so blizu kamere, bodo morda zamegljeni. Stalno samodejno ostrenje je izklopljeno.



Ostrenje na dotik

Dotaknite se območja na zaslonu kamere, ki ga želite izostriti. Stalno samodejno ostrenje je izklopljeno. Ko tipko kamere pritisnete do polovice, beli okvirček izostritve postane zelen, ko je izostritev nastavljena.

! Ta nastavev je na voljo le v načinu slikanja **Navadno**.

Vrednost osvetlitve



Določite količino svetlobe, ki jo želite na sliki. Višja vrednost pomeni večjo količino svetlobe.

! Ta nastavev je na voljo le v načinu slikanja **Navadno**.

Merjenje

Ta funkcija z merjenjem svetlobe, ki pada na sliko, ki jo želite posneti, samodejno določi dobro uravnoteženo osvetlitev.



Sredina

Prilagajanje osvetlitve glede na središče slike.



Povprečje

Izračun osvetlitve glede na količino svetlobe, ki pada na celotno sliko.



Točka

Prilagajanje osvetlitve na zelo majnem delu slike, ki jo želite posneti.

! Ta nastavev je na voljo le v načinu slikanja **Navadno**.

Ravnovesje beline

Nastavitev za ravnovesje beline barvno ravnovesje fotografije nastavi glede na svetlobne pogoje.



Samodejno

Samodejno prilagajanje barvnega ravnovesja svetlobnim pogojem.



Žarnica

Prilagajanje barvnega ravnovesja za toplo osvetlitev, na primer pod žarnicami.



Fluorescent. svetl.

Prilagajanje barvnega ravnovesja za fluorescentno osvetlitev.



Dnevna svetloba

Prilagajanje barvnega ravnovesja za sončno svetlobo na prostem.



Oblačno

Prilagajanje barvnega ravnovesja za oblačno nebo.

! Ta nastavitev je na voljo le v načinu slikanja **Navadno**.

Stabilizator slike

Pri snemanju fotografije je telefon včasih težko držati pri miru. Stabilizator vam pomaga tako, da odpravi posledice rahlega premikanja roke.



Vklopljeno

Stabilizator slike je vklopljen. Če je ta funkcija vklopljena, shranjevanje posnetih slik traja dalj časa.



Izklopljeno

Snemanje slike z izklopljenim stabilizatorjem slike.

! Ta nastavitev je na voljo le v načinu slikanja **Navadno**.

Prizorišča

Z vnaprej programiranimi prizorišči funkcije Prizorišča lahko kamero hitro nastavite za pogoste situacije. Fotoaparat namesto vas določi številne nastavitve, ki so ustrezne za določeno prizorišče, in tako zagotovi najboljšo kakovost fotografije.



Izklopljeno

Kamera samodejno prilagodi nastavitve fotografije



Portret

Uporabljajte za pokončne fotografije. Nastavitve so prilagojene za mehkejšo odtenke kože.



Pokrajina

Uporabljajte za ležeče fotografije. Kamera izostri oddaljene predmete. Če izberete **Pokrajina**, se način izostritve spremeni na **Neskončno**



Nočno prizorišče

Uporabljajte za snemanje nočnih fotografij ali v slabo osvetljenih okoljih (brez bliskavice). Zaradi daljšega časa osvetlitve morate kamero držati pri miru ali pa jo postaviti na trdno površino. Če izberete **Nočno prizorišče**, se način izostritve spremeni na **Neskončno**



Nočni portret

Uporabljajte za snemanje pokončnih fotografij ponoči ali v slabo osvetljenih okoljih (z bliskavico ali brez nje). Zaradi daljšega časa osvetlitve morate kamero držati pri miru ali pa jo postaviti na trdno površino.



Plaža in sneg

Uporabljajte v svetlih okoljih, da se izognete preslabo osvetljenim fotografijam.



Šport

To uporabljajte za fotografiranje hitro premikajočih se predmetov. Kratek čas osvetlitve zmanjša zamegljenost zaradi gibanja.



Zabava

Uporabljajte za fotografiranje v notranjih slabo osvetljenih okoljih. Prizorišče izkoristi notranjo svetlobo ozadja ali sveč. Zaradi daljšega časa osvetlitve morate kamero držati pri miru ali pa jo postaviti na trdno površino.



Dokument

Uporabljajte za fotografiranje besedil ali risb. S tem povečate in izostrite kontrast fotografije. Če izberete **Dokument**, se način izostritve spremeni na **Makro**

! Ta nastavev je na voljo le v načinu slikanja **Navadno**.

Bliskavica

Bliskavico pri snemanju fotografij uporabite, kadar so pogoji osvetlitve slabi ali pa je osvetljeno ozadje



Samodejno

Kamera samodejno določi, ali pogoji osvetlitve zahtevajo uporabo bliskavice.



Vklopi bliskavico

Če je ozadje svetlejšje od motiva, uporabite to nastavev. S tem se znebite neželenih temnih senc.



Izklopljeno

Bliskavica je izklopljena. Včasih je kakovost fotografije boljša brez bliskavice, tudi če so svetlobni pogoji slabi. Za uspešno fotografiranje brez bliskavice morate imeti mirno roko. Če se želite izogniti zamegljeni sliki, uporabite samosprožilec.



Zmanjš. uč. rdečih oči

Zmanjša učinek rdečih oči pri snemanju fotografij.

Ločljivost

Preden posnamete fotografijo, izberite med nekaj velikostmi slik in razmerji širine in višine. Za fotografijo z višjo ločljivostjo potrebujete več pomnilnika.



5 milijonov pik (4:3)

Velikost slike 5 milijona slikovnih pik z razmerjem širina/višina 4:3. Primerno za fotografije, ki si jih želite ogledati na zaslonih, ki niso široki, ali jih natisniti v veliki ločljivosti.



3 milijoni pik (16 : 9)

Velikost slike 3 milijona slikovnih pik z razmerjem širina/višina 16:9. Širokozaslonska oblika zapisa z visoko ločljivostjo. Ima višjo ločljivost, kot jo omogoča ločljivost »Full HD«. Primerno za fotografije, ki si jih želite ogledati na širokih zaslonih.



2 milijona pik (4 : 3)

Velikost slike 2 milijona slikovnih pik z razmerjem širina/višina 4:3. Primerno za fotografije, ki si jih želite ogledati na zaslonih, ki niso široki.



2 milijona pik (16 : 9)

Velikost slike 2 milijona slikovnih pik z razmerjem širina/višina 16:9. Primerno za fotografije, ki si jih želite ogledati na širokih zaslonih.

Samosprožilec

S samosprožilcem lahko posnamete fotografijo, ne da bi držali telefon. To funkcijo uporabite za snemanje samoportretov ali skupinskih fotografij, na katerih je lahko vsakdo. Samosprožilec lahko uporabite tudi za to, da se izognete tresenju kamere med snemanjem fotografij



Vklop (10 s)

Nastavljanje 10-sekundne zakasnitve od pritiska na gumb kamere do začetka snemanja fotografije



Vklop (2 s)

Nastavljanje 2-sekundne zakasnitve od pritiska na gumb kamere do začetka snemanja fotografije



Izklopljeno

Snemanje fotografije se začne, ko pritisnete gumb za fotoapar

Zajem na dotik

Z dotikom zaslona kamere točno določite območje izostritve. Fotografija se posname, takoj ko umaknete prst z zaslona.



Vklopljeno

Če želite posneti fotografijo, tapnite območje na sliki.



Izklopljeno

Fotografijo lahko posnamete samo s pritiskom tipke na kameri.

Velikost nasmeha

Uporabite funkcijo ravni nasmeha in še pred snemanjem fotografije določite vrsto nasmeha, na katerega reagira kamera.



Širok nasmeh

Fotografijo posname le, če je zaznan širok nasmeh.



Normalni nasmeh

Fotografijo posname, če je zaznan normalen nasmeh.



Mali nasmeh

Fotografijo posname, če je zaznan le bežen nasmeh.

Zemljepisni podatki

Označite fotografije s podrobnostmi o tem, kje so bile posnete



Vključeno

Če je funkcija zemljepisnega označevanja vključena, se ob snemanju fotografijam doda podatek o približnem zemljepisnem položaju. Če želite uporabljati zemljepisno označevanje, morate omogočiti funkcije za določanje položaja v meniju **Nastavitve**.

Glejte **Storitve za določanje položaja** na strani 98.

Če želite fotografiji dodati zemljepisne oznake, morate lokacijo določiti, preden posnamete fotografijo.

Položaj je določen, ko se na zaslonu kamere prikaže znak . Ko telefon išče vaš položaj, je prikazan znak



Izključeno

Če je zemljepisno označevanje izključeno, ne morete videti lokacije, kjer ste posneli fotografijo

Zvok zaklopa

Izberite zvok, ki ga želite slišati, ko pri snemanju fotografije pritisnete tipko kamere ali tapnete zaslon kamere.

Namigi za uporabo kamere

Pravilo tretjin

Ne postavljajte predmeta snemanja v sredino okvirja. Če ga postavite za tretjino bolj v notranjost, dobite boljši rezultat.

Držite ga pri miru

Izognite se meglenim fotografijam, tako da držite kamero pri miru. Poskusite umiriti roko, tako da jo prislonite ob trden predmet.

Približajte se

Če se predmetu snemanja približate, kolikor je le mogoče, bo pogled zaslona kamere zapolnjen z zelenim predmetom.

Upoštevajte načelo raznolikosti

Razmislite o različnih kotih in se pomaknite proti predmetu. Posnemite nekaj pokončnih fotografij. Poskusite snemati iz različnih položajev.

Uporabite preprosto ozadje



S preprostim ozadjem poudarite svoj predmet snemanja.

Objektivi naj bodo čisti





Mobilne telefone uporabljamo v vseh mogočih vremenskih pogojih in na raznih mestih ter jih prenašamo v žepih in torbah. Zato se objektivi umažejo in jih prekrijemo s prstnimi odtisi. Objektive čistite z mehko krpo.

Uporaba videokamere





Snemanje videoposnetkov s tipko kamere



- 1 Ko imate odprt začetni zaslon, tapnite , nato pa poiščite in tapnite .
- 2 Če video kamera ni izbrana, tapnite .
- 3 Če želite začeti snemati videoposnetek, pritisnite tipko kamere.
- 4 Če želite ustaviti snemanje, znova pritisnite tipko kamere.

Snemanje videoposnetkov s tapom zaslona



- 1 Ko imate odprt začetni zaslon, tapnite , nato pa poiščite in tapnite .
- 2 Če video kamera ni izbrana, tapnite .
- 3 Če želite prikazati vse nastavitve, pritisnite .
- 4 Tapnite **Zajem na dotik** in izberite **Vklopljeno**, če ni že izbran.
- 5 Če želite začeti snemanje, tapnite zaslon.
- 6 Če želite ustaviti snemanje, tapnite zaslon.

Ogled posnetih videoposnetkov

- 1 Ko imate odprt začetni zaslon, tapnite , nato pa poiščite in tapnite .
- 2 Če si želite ogledati vse fotografije in videoposnetke, vrstico s sličicami (na desni strani zaslona) povlecite levo.
- 3 Če želite prebrskati fotografije in videoposnetke, podrsajte navzgor ali navzdol. Videoposnetke označuje .
- 4 Tapnite videoposnetek, ki si ga želite ogledati.
- 5 Če želite predvajati videoposnetek, tapnite .





-  Ko je videoposnetek začasno ustavljen, lahko pritisnete tipko  in si ogledate druge fotografije in videoposnetke.

Brisanje posnetega videoposnetka

- 1 Ko je kamera vklopljena, povlecite vrstico s sličicami (na desni strani zaslona) v levo, da se prikažejo vse fotografije in videoposnetki.
- 2 Tapnite videoposnetek, ki ga želite izbrisati.
- 3 Pritisnite  in nato tapnite .

Uporaba nastavitev videokamere

Izbiranje nastavitev video kamere

- 1 Ko imate odprt začetni zaslon, tapnite , nato pa poiščite in tapnite .
- 2 Če video kamera ni izbrana, tapnite .
- 3 Če želite prikazati vse nastavitve, pritisnite .
- 4 Tapnite nastavev, ki jo želite izbrati.

Prilagajanje plošče z nastavitvami kamere

- 1 Ko je kamera vklopljena in želite prikazati vse nastavitve, pritisnite .
- 2 Dotaknite se nastavitve, ki jo želite premakniti, jo pridržite in povlecite na zelen položaj.

-  Če nastavitev povlečete izven plošče z nastavitvami, se sprememba prekliče.

Pregled nastavitev video kamere







Prizorišča

Z vnaprej programiranimi prizorišči lahko fotoaparata hitro nastavite za pogoste situacije s pomočjo funkcije Prizorišča. Kamera namesto vas določi številne nastavitve, ki so ustrezne za določeno prizorišče, in tako zagotovi najboljšo kakovost video posnetka.



Izklopljeno

Kamera samodejno prilagodi nastavitve za videoposnetek.

-  **Portret**
Uporabljajte za pokončne videoposnetke. Nastavitve so prilagojene za mehkejšo odtenke kože.
-  **Pokrajina**
Uporabljajte za videoposnetke pokrajin. Kamera izostri oddaljene predmete. Če izberete **Pokrajina**, se način izostritve spremeni na **Neskončno**.
-  **Nočni način**
Če je vklopljena, funkcija poveča občutljivost na svetlobo. Uporabljajte v slabo razsvetljenih okoljih. Videoposnetki hitro premikajočih se predmetov bodo morda zamegljeni. Roko držite pri miru ali pa uporabite stojalo. Če so pogoji osvetlitve dobri, izklopite nočni način, saj boste s tem izboljšali kakovost videoposnetka.
-  **Plaža in sneg**
Uporabljajte v svetlih okoljih, da se izognete videoposnetkom s prekratnim časom odprtja zaslonek.
-  **Šport**
Uporabljajte za videoposnetke hitro premikajočih se predmetov. Kratek čas osvetlitve zmanjša zamegljenost zaradi gibanja.
-  **Zabava**
Uporabljajte za videoposnetke v notranjih slabo osvetljenih okoljih. Prizorišče izkoristi notranjo svetlobo ozadja ali sveč. Videoposnetki hitro premikajočih se predmetov bodo morda zamegljeni. Roko držite pri miru ali pa uporabite stojalo.

Vgrajena lučka

Osvetlitev pri snemanju videoposnetkov uporabite, kadar so pogoji osvetlitve slabi ali pa je osvetljeno ozadje



Vklopljeno



Izklopljeno

Včasih je lahko kakovost videoposnetka boljša brez osvetlitve, tudi če so pogoji osvetlitve slabi.

Način ostrenja

Nastavitev ostrenja nadzira, kateri del slike bo oster. Ko je vključeno stalno samodejno ostrenje, kamera še naprej prilagaja ostrenje tako, da območje znotraj belega okvirčka izostritve ostane izostreno.



Eno sam. ostrenje

Kamera samodejno izostri izbrani predmet snemanja. Stalno samodejno ostrenje je vklopljeno.



Zaznavanje obraza

Kamera samodejno zazna do pet obrazov, ki jih označujejo okvirji na zaslonu. Kamera samodejno izostri najbližji obraz. Izberete lahko tudi obraz, ki ga želite izostriti, in sicer tako, da obraz tapnete na zaslonu. Ko je tipka kamere pritisnjena do polovice, zeleni okvirček pokaže izbran in izostren obraz. Zaznavanja obraza ne morete uporabiti za vse vrste prizorišč. Stalno samodejno ostrenje je vklopljeno.



Neskončno

Uporabite za snemanje videoposnetkov z večje razdalje. Izostreni so zelo oddaljeni predmeti snemanja. Predmeti, ki so blizu kamere, bodo morda zamegljeni.

Velikost videa

Prilaganje velikosti videoposnetka za različne oblike zapisa



HD 720p

Oblika zapisa HD (High Definition) z razmerjem širina/višina 16:9. 1280×720 slikovnih pik.



Full Wide VGA

Oblika zapisa Full Wide VGA z razmerjem širina/višina 16:9. 864×480 slikovnih pik.



VGA

Oblika zapisa VGA z razmerjem širina/višina 4:3. 640 x 480 slikovnih pik.



QVGA

Oblika zapisa Quarter VGA z razmerjem širina/višina 4:3. 320 x 240 slikovnih pik.



Sporočilo MMS

Snemanje videoposnetkov, ki so primerni za pošiljanje prek sporočil MMS. Čas snemanja za to obliko zapisa videoposnetka je omejen, tako da ga je mogoče poslati prek sporočila MMS.

Samosprožilec

S samosprožilec lahko posnamete videoposnetke, ne da bi držali telefon. Uporabljajte ga za snemanje videoposnetkov skupine, kjer so lahko na videoposnetku vsi. Samosprožilec lahko uporabite tudi za to, da se izognete tresenju kamere med snemanjem videoposnetka.



Vklop (10 s)

Nastavite 10-sekundno zakasnitev od pritiska na tipko kamere do začetka snemanja video posnetka.



Vklop (2 s)

Nastavite 2-sekundno zakasnitev od pritiska na tipko kamere do začetka snemanja video posnetka.



Izklopljeno

Snemanje videoposnetka se začne, takoj ko pritisnete tipko kamere.

Vrednost osvetlitve



S to nastavitvijo lahko določite količino svetlobe na sliki, ki jo želite posneti. Višja vrednost pomeni večjo količino svetlobe.

Ravnovesje beline

Nastavitev za ravnovesje beline barvno ravnovesje fotografije nastavi glede na pogoje osvetlitve



Samodejno

Samodejno prilagajanje barvnega ravnovesja svetlobnim pogojem.



Žarnica

Prilagajanje barvnega ravnovesja za toplo osvetlitev, na primer pod žarnicami.



Fluorescent. svetl.

Prilagajanje barvnega ravnovesja za fluorescentno osvetlitev.



Dnevna svetloba

Prilagajanje barvnega ravnovesja za sončno svetlobo na prostem.



Oblačno

Prilagajanje barvnega ravnovesja za oblačno nebo.

Merjenje

Ta funkcija z merjenjem količine svetlobe na sliki, ki jo želite posneti, samodejno določi dobro uravnoteženo osvetlitev.



Sredina

Prilagajanje osvetlitve glede na središče slike.



Povprečje

Izračun osvetlitve glede na količino svetlobe, ki pada na celotno sliko.



Točka

Prilagajanje osvetlitve na zelo majnem delu slike, ki jo želite posneti.

Stabilizator slike

Pri snemanju videoposnetka je telefon včasih težko držati pri miru. Stabilizator vam pomaga tako, da odpravi posledice rahlega premikanja roke.



Vklopljeno

Videoposnetek lahko posnamete z vključenim stabilizatorjem.



Izklopljeno

Videoposnetek lahko posnamete z izključenim stabilizatorjem.

Zajem na dotik

Določite določeno območje izostritve na zaslonu kamere. Snemanje videoposnetka se začne, takoj ko umaknete prst zaslona.



Vklopljeno

Če želite začeti snemati videoposnetek, tapnite zaslon.



Izklopljeno

Videoposnetke lahko posnamete samo s pritiskom na tipko kamere.

Mikrofon

Izberite, ali želite med snemanjem videoposnetka zajemati tudi zvoke iz okolice.



Vklopljeno



Izklopljeno

Zvok zaklopa

Izberite zvok, ki ga želite slišati, ko pri snemanju videoposnetka pritisnete tipko kamere ali tapnete zaslon kamere.

Ogled fotografij in videoposnetkov v Galeriji

Z Galerijo si oglejte fotografije in videoposnetke, ki ste jih posneli s kamero na telefonu, ali si oglejte podobne vsebine, ki ste jih prenesli ali kopirali na pomnilniško kartico. V Galeriji si lahko ogledate tudi fotografije in videoposnetke, ki ste jih prenesli v spletne storitve, na primer v spletni album Picasa™ ali storitev YouTube. Če ste uporabnik omrežja **Facebook™**, si lahko svoje fotografije **Facebook™** ogledate v Galeriji.

V Galeriji lahko prek brezžične tehnologije Bluetooth™, e-pošte ali sporočanja tudi souporabljate priljubljene fotografije in videoposnetke s prijatelji. Izvajate lahko tudi osnovno urejanje fotografij in jih nastavite kot ozadje ali sliko stika. Za prenos vsebin na pomnilniško kartico in z nje priporočamo uporabo programa Media Go™. Če želite več informacij, glejte *Povezava vašega telefona in računalnika* na strani 94.

BRAVIA Engine

Uporabite pogon Mobile BRAVIA Engine za izboljšanje kakovosti slik in videoposnetkov. Filter ostrine in funkcija zmanjševanja šuma vam ponujata še intenzivnejše rezultate.

Vklop mobilnega pogona Mobile BRAVIA Engine

- 1 Ko imate odprt Začetni zaslon, tapnite .
- 2 Poiščite in tapnite **Nastavitve > Zaslon**.
- 3 Označite potrditveno polje **Mobile BRAVIA Engine**, če ni že označeno.

Odpiranje Galerije in ogled albumov

- 1 Ko imate odprt Začetni zaslon, tapnite .
- 2 Poiščite in tapnite **Galerija**. V albumih so prikazane fotografije in videoposnetki na pomnilniški kartici, tako tiste, ki so bile posnete s kamero, kot tiste, ki ste si jih prenesli s spleta ali drugih mest. Če imate račun Picasa™ povezan z računom Google™, ki ste ga dodali v telefon, in če imate nastavljeno sinhronizacijo s storitvijo Picasa™, potem Galerija prikaže tudi spletne albume Picasa™.

 Če se usmerjenost zaslona ne spremeni samodejno, ko telefon obrnete v stran, označite potrditveno polje **Samodejno zavrti zaslon** v razdelku **Nastavitve > Zaslon**.

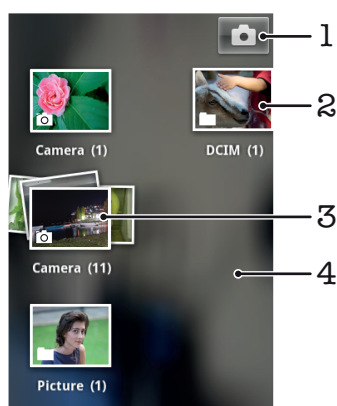

- 1 Tapnite za odpiranje kamere
- 2 Album fotografij in videoposnetkov, zajetih s kamero
- 3 Pokukajte v sklad tako, da se ga dotaknete z dvema prstoma in ju razširite
- 4 Podrsajte po zaslonu levo ali desno, če želite prikazati več albumov

Delo z albumi

Albumi so skupine fotografij in videoposnetkov v mapah na pomnilniški kartici ali v spletnih albumih Picasa™.

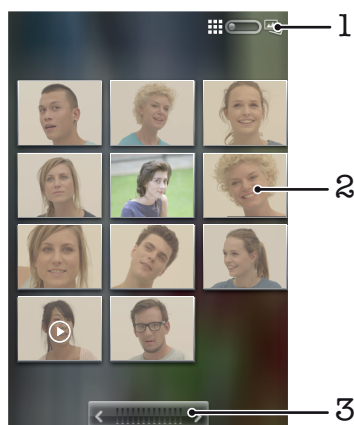

Odpiranje albuma v Galeriji

- 1 Ko imate odprt Začetni zaslon, tapnite .
- 2 Poiščite in tapnite **Galerija**.
- 3 Tapnite album, ki si ga želite ogledati. Album se odpre in prikaže fotografije in videoposnetke v časovno urejeni mreži. Ime albuma je prikazano na vrhu zaslona.



- 1 Tapnite za preklop iz pogleda mreže na pogled skladov
- 2 Tapnite fotografijo ali videoposnetek za ogled
- 3 Če se želite premikati po en zaslon naenkrat, tapnite puščico. Če se želite premikati hitro, povlecite levo ali desno.

Ogled fotografij in videoposnetkov v Galeriji



- 1 Ko imate odprt Začetni zaslon, tapnite .
- 2 Poiščite in tapnite **Galerija**.
- 3 Tapnite album.
- 4 Fotografije in videoposnetki so prikazani v časovno urejeni mreži. Če si želite ogledati fotografijo ali videoposnetek, ga tapnite. Videoposnetke označuje .
- 5 Če si želite ogledati naslednjo fotografijo ali videoposnetek, v pregledovalniku fotografij podrsajte levo. Če si želite ogledati prejšnjo fotografijo ali videoposnetek, podrsajte desno.

 Če se usmerjenost zaslona ne spremeni samodejno, ko telefon obrnete v stran, označite potrditveno polje **Samodejno zavrti zaslon** v razdelku **Nastavitve > Zaslon**.

Ogled fotografij Facebook™ v Galeriji

- 1 Prepričajte se, da ste vpisani v **Facebook™**.
- 2 Ko imate odprt Začetni zaslon, tapnite .
- 3 Poiščite in tapnite **Galerija**.
- 4 Tapnite kateri koli album, ki prikazuje ikono . Ko prvič tapnete album **Facebook™**, se fotografije **Facebook™** kopirajo v Galerijo.
- 5 Fotografije so prikazane v časovno urejeni mreži. Če si želite ogledati fotografijo, jo tapnite.
- 6 Če si želite ogledati naslednjo fotografijo ali videoposnetek, v pregledovalniku fotografij podrsajte levo. Če si želite ogledati prejšnjo fotografijo ali videoposnetek, podrsajte desno.



Spreminjanje načina prikaza vsebine albuma v Galeriji

- 1 Ko si v Galeriji ogledujete album, povlecite gumb za preklapljanje pogleda albuma  v desno in prikažite vsebino albuma v skladih.
- 2 Povlecite gumb za preklapljanje pogleda albuma  v levo in prikažite vsebino albuma v časovno urejeni mreži.



Delo z albumi v galeriji

Poleg dela s celimi albumi in posameznimi fotografijami lahko izberete tudi eno ali več fotografij oz. videoposnetkov v albumu in z njimi delate v paketu, npr. če želite prijatelju poslati nekaj fotografij iz albuma.



Delo s paketi fotografij ali videoposnetkov v Galeriji

- 1 Ko imate odprt Začetni zaslon, tapnite .
- 2 Poiščite in tapnite **Galerija**.
- 3 Odprite album, ki vsebuje vsebino, s katero želite delati.
- 4 Dvakrat pritisnite .
- 5 Označite ali počistite elemente, s katerimi želite delati. Vse elemente, ki ste jih označili, lahko počistite tako, da pritisnete  in tapnete **Opusti vse**.
- 6 Če želite prilagoditi označene elemente, uporabite ukaze na dnu zaslona. Ukazi, ki so na voljo, so odvisni od raznolikosti izbranih elementov.

Souporaba albuma v Galeriji

- 1 Ko imate odprt glavni zaslon Galerije, dvakrat pritisnite .
 - 2 Označite albume, ki jih želite souporabljeti, in nato pritisnite .
 - 3 Tapnite **Souporaba**.
 - 4 V meniju, ki se odpre, tapnite program, ki ga želite uporabiti za souporabo izbranega albuma. Odpre se program, ki ste ga izbrali, fotografije in videoposnetki iz izbranih albumov ali povezav pa so pripeti novemu sporočilu.
- ! Če album souporabljate prek storitve Gmail™, ne izbrišite izvirne priponke, dokler sporočilo ni v celoti poslano. Sicer priponka ne bo poslana.

Brisanje albuma v Galeriji

- 1 Ko imate odprt glavni zaslon Galerije, dvakrat pritisnite .
- 2 Označite ali počistite albume, ki jih želite izbrisati, nato pa pritisnite .
- 3 Tapnite **Izbriši**. V pogovornem oknu, ki se odpre, tapnite **Potrditev brisanja**.

Delo s fotografijami

Fotografije, ki ste jih posneli s kamero, prenesli, kopirali na pomnilniško kartico ali shranili v spletne albume, si oglejte z Galerijo. Fotografije na pomnilniški kartici lahko tudi urejate in jih souporabljate s prijatelji.

Ogled fotografij v albumu

- 1 Ko imate odprt Začetni zaslon, tapnite .
- 2 Poiščite in tapnite **Galerija**.
- 3 Če želite odpreti album, ga tapnite, nato pa tapnite fotografijo.
- 4 Če si želite ogledati naslednjo fotografijo v albumu, podrsajte levo. Če si želite ogledati prejšnjo fotografijo, podrsajte desno.

Povečava fotografije

- Ko si fotografijo ogledujete v pregledovalniku fotografij in jo želite povečati ali pomanjšati, jo dvakrat tapnite ali približajte prsta skupaj oz. ju razširite narazen. Nato jo povlecite, če si želite ogledati njene različne dele.

Ogled diaproyekcije fotografij

- 1 Ko imate odprt Začetni zaslon, tapnite .
- 2 Poiščite in tapnite **Galerija**.
- 3 Če želite odpreti album, ga tapnite, nato pa tapnite fotografijo in pritisnite .
- 4 V orodni vrstici na dnu zaslona tapnite **Diaproyekcija**.
- 5 Če želite končati diaproyekcijo, tapnite fotografijo.

Vrtenje fotografije

- 1 Ko si fotografijo ogledujete v pregledovalniku fotografij, jo tapnite in s tem prikažite ukaze.
- 2 Pritisnite .
- 3 Tapnite **Več** in nato tapnite **Zavrti levo** ali **Zavrti desno**. Fotografija se shrani v novi usmerjenosti.

Uporaba fotografije kot slike stika

- 1 Ko si fotografijo ogledujete v pregledovalniku fotografij, pritisnite .
- 2 V orodni vrstici na dnu zaslona tapnite **Nastavi kot > Slika stika**.
- 3 Izberite stik, ki mu želite dodeliti fotografijo.
- 4 Po potrebi fotografijo obrežite.
- 5 Tapnite **Shrani**.

Uporaba fotografije za ozadje

- 1 Ko si fotografijo ogledujete v pregledovalniku fotografij, pritisnite .
- 2 V orodni vrstici na dnu zaslona tapnite **Nastavi kot > Ozadje**.
- 3 Po potrebi fotografijo obrežite.
- 4 Tapnite **Shrani**.

Obrezovanje fotografije

- 1 Ko si fotografijo ogledujete v pregledovalniku fotografij, pritisnite .
- 2 V orodni vrstici na dnu zaslona tapnite **Več > Obreži**.
- 3 Če želite prilagoditi okvir za obrezovanje, se dotaknite in pridržite rob okvirja. Ko se prikažejo puščice za obrezovanje, povlecite proti središču ali stran od središča okvirja za obrezovanje, če želite spremeniti njegovo velikost.
- 4 Če želite hkrati spremeniti velikost vseh stranic okvirja za obrezovanje, se dotaknite in pridržite enega od štirih kotov in nato povlecite okvir.
- 5 Če želite okvir za obrezovanje premakniti na drugo območje na fotografiji, se dotaknite okvirja in ga pridržite, nato pa ga povlecite na zeleno mesto.
- 6 Če želite shraniti kopijo obrezane fotografije, tapnite **Shrani**. Prvotna neobrezana različica ostane na pomnilniški kartici.

Souporaba fotografije

- 1 Ko si fotografijo ogledujete v pregledovalniku fotografij in če ukazi niso prikazani, pritisnite .
- 2 V orodni vrstici na dnu zaslona tapnite **Souporaba**.
- 3 Izberite enega od razpoložljivih načinov prenosa.

Brisanje fotografije

- 1 Ko si fotografijo ogledujete v pregledovalniku fotografij, pritisnite .
- 2 V orodni vrstici na dnu zaslona tapnite **Izbriši**.
- 3 V pogovornem oknu, ki se odpre, tapnite **Potrditev brisanja**.

Ogled fotografij na zemljevidu

Na zemljevidu si lahko ogledate položaj, kjer je bila fotografija posneta. Vse, kar morate storiti, je, da kamero nastavite tako, da doda tudi informacije o zemljepisnem položaju. Prijateljem in družini pokažite, kje ste bili, ali drugič najdete pot do tega mesta.

- ! Če si želite s kamero posneta fotografijo ogledati na zemljevidu, morate pred fotografiranjem (v nastavitvah položaja v meniju z nastavitvami kamere) vklopiti zaznavanje položaja. Prav tako morate omogočiti funkcije položaja v možnosti **Nastavitve > Mesto in varnost**. Če želite več informacij, glejte *Storitve za določanje položaja* na strani 98.

Ogled fotografij na zemljevidu

- 1 Ko si fotografijo ogledujete v pregledovalniku fotografij, pritisnite .
- 2 Tapnite **Več > Pokaži na zemljevidu**.

Delo z videoposnetki

Videoposnetke, ki ste jih posneli s kamero, prenesli ali kopirali na pomnilniško kartico, si oglejte z Galerijo. Svoje videoposnetke lahko tudi souporabljate s prijatelji ali jih naložite v storitev YouTube™.

Predvajanje videoposnetkov



- 1 V galeriji odprite album in tapnite videoposnetek.
 - 2 Obrnite telefon za prikaz videoposnetka bodisi v pokončni ali ležeči postavitvi.
 - 3 Za prikaz ukazov predvajanja tapnite videoposnetek.
-  Če se usmerjenost zaslona ne spremeni samodejno, ko telefon obrnete v stran, potrdite polje **Samodejno zavrti zaslon** v razdelku **Nastavitve > Zaslon**.

Prekinjanje videoposnetka

- 1 Ko se predvaja video, tapnite zaslon, če želite prikazati ukaze.
- 2 Tapnite .

Previjanje video posnetkov naprej in nazaj



- 1 Ko se predvaja video, tapnite zaslon, če želite prikazati ukaze.
- 2 Povlecite oznako vrstice napredovanja v levo za previjanje nazaj ali desno za previjanje naprej.

 Lahko pa tudi tapnete  ali .

Prilagajanje glasnosti predvajanja videoposnetka



- Pritisnite tipko za glasnost.

Skupna raba videoposnetka

- 1 V galeriji odprite album, v katerem je videoposnetek.
- 2 Dvakrat pritisnite .
- 3 Označite videoposnetek ali videoposnetke, ki jih želite dati v skupno rabo.
- 4 Pritisnite .
- 5 Tapnite **Souporaba**.
- 6 V meniju, ki se odpre, tapnite program, ki ga želite uporabiti za skupno rabo izbranega videoposnetka.

 Elementov, ki so zaščiteni z avtorskimi pravicami, morda ne bo mogoče kopirati, poslati ali prenesti. Prav tako morda ne boste mogli poslati nekaterih elementov, če je datoteka prevelika.

Brisanje videoposnetka



- 1 V Galeriji odprite album, ki vsebuje videoposnetek.
- 2 Dvakrat pritisnite .
- 3 Označite videoposnetek ali videoposnetke, ki jih želite izbrisati.
- 4 Pritisnite .
- 5 Tapnite **Izbriši**.
- 6 V pogovornem oknu, ki se odpre, tapnite **Potrditev brisanja**.

Brezžična tehnologija Bluetooth™

Uporabite funkcijo Bluetooth™ za pošiljanje datotek drugim napravam, ki so združljive z Bluetooth™, ali pa za povezovanje z napravami za prostoročno uporabo. Vključite funkcijo Bluetooth™ v svojem telefonu in ustvarite brezžične povezave z drugimi združljivimi napravami Bluetooth™, na primer računalniki, prostoročno opremo in telefoni. Povezava Bluetooth™ deluje bolje znotraj 10-metrskega dosega brez vmesnih trdnih objektov (sten ipd.). V nekaterih primerih morate ročno povezati svoj telefon z drugimi napravami Bluetooth™. Ne pozabite nastaviti telefona tako, da ga je mogoče odkriti, če želite, da ga zaznajo druge naprave Bluetooth™.

! Interoperabilnost in združljivost naprav Bluetooth™ je različna.

Vklop funkcije Bluetooth™ in nastavitve vidnosti telefona

- 1 V Začetni zaslon tapnite .
- 2 Poiščite in tapnite **Nastavitve > Brezžična in druga omrežja**.
- 3 Potrdite potrditveno polje **Bluetooth**. V vrstici stanja se prikaže .
- 4 Tapnite **Nastavitve Bluetooth**.
- 5 Potrdite potrditveno polje **Omogočeno odkrivanje**. Telefon bo naslednjih 120 sekund viden drugim napravam.

Ime telefona

Svoj telefon lahko poimenujete. To ime se prikaže drugim napravam po tem, ko ste vklopili funkcijo Bluetooth™ in nastavili svoj telefon kot viden.

Vnos imena telefona

- 1 Prepričajte se, da ste vklopili funkcijo Bluetooth™.
- 2 V Začetni zaslon tapnite .
- 3 Poiščite in tapnite **Nastavitve > Brezžična in druga omrežja > Nastavitve Bluetooth > Ime naprave**.
- 4 Vnesite ime telefona po svoji izbiri.
- 5 Tapnite **V redu**.

Seznanjanje telefona z drugo napravo Bluetooth™

Pri seznanjanju telefona z drugo napravo lahko na primer povežete telefon z napravo za prostoročno uporabo Bluetooth™ ali avtomobilskim paketom Bluetooth™ in uporabljate te naprave za klicanje ter sprejemanje klicev.

Ko povežete telefon z napravo Bluetooth™, si bo telefon zapomnil to seznanjanje. Ko seznanjate telefon z napravo Bluetooth™, boste morda morali vnesti geslo. Telefon bo samodejno poskusil z generičnim geslom 0000. Če to ne deluje, preberite dokumentacijo naprave Bluetooth™ in poiščite geslo. Ko naslednjič vzpostavite povezavo s seznanjeno napravo Bluetooth™, vam ni treba znova vnesti gesla.

Pri nekaterih napravah Bluetooth™, na primer večini slušalk Bluetooth™, morate napravo seznaniti in še povezati.

Telefon lahko seznanite z različnimi napravami Bluetooth™, vendar lahko hkrati vzpostavite povezavo samo z enim profilom Bluetooth™.

Seznanjanje telefona z drugo napravo Bluetooth™

- 1 Na začetnem zaslonu Začetni zaslon tapnite .
 - 2 Poiščite in tapnite **Nastavitve > Brežžična in druga omrežja > Nastavitve Bluetooth**.
 - 3 Tapnite **Poišči naprave**. Najdene naprave Bluetooth™ so navedene pod **Naprave Bluetooth**.
 - 4 Tapnite napravo Bluetooth™, ki jo želite seznaniti s telefonom.
 - 5 Po potrebi vnesite geslo.
 - 6 Telefon in naprava Bluetooth™ sta zdaj seznanjena. Nekatero naprave morate pred začetkom uporabe tudi povezati. Stanje seznanjenja in povezave je prikazano na seznamu **Naprave Bluetooth** pod imenom naprave Bluetooth™.
- ! Poskrbite, da ima naprava, ki jo želite seznaniti s telefonom, vključeno funkcijo Bluetooth™ in da je vključena vidnost te funkcije.

Vzpostavljanje povezave med telefonom in drugo napravo Bluetooth™

- ! Pri nekaterih napravah Bluetooth™, na primer, večini slušalk Bluetooth™, morate najprej opraviti seznanjanje in se potem povezati z napravo Bluetooth™, da bo naprava delovala pravilno.
- 1 Na začetnem zaslonu Začetni zaslon tapnite .
 - 2 Poiščite in tapnite **Nastavitve > Brežžična in druga omrežja > Nastavitve Bluetooth**.
 - 3 Na seznamu **Naprave Bluetooth** se dotaknite in pridržite napravo Bluetooth™, s katero želite povezati telefon.
 - 4 Tapnite **Vzpostavi povezavo**.

Prekinitev povezave z napravo Bluetooth™

- 1 Na začetnem zaslonu Začetni zaslon tapnite .
 - 2 Poiščite in tapnite **Nastavitve > Brežžična in druga omrežja > Nastavitve Bluetooth**.
 - 3 Na seznamu **Naprave Bluetooth** se dotaknite in pridržite ime naprave Bluetooth™, ki ima vzpostavljeno povezavo.
 - 4 Tapnite **Prekini povezavo**.
- ! Tudi, če prekinete povezavo z napravo Bluetooth™, je naprava še vedno seznanjena s telefonom. Če želite odstraniti seznanjenje, morate tapniti **Prekini povezavo in jo onemogoči seznanjanje z napravo**.

Preklic seznanjanja z napravo Bluetooth™

- 1 Na začetnem zaslonu Začetni zaslon tapnite .
- 2 Poiščite in tapnite **Nastavitve > Brežžična in druga omrežja > Nastavitve Bluetooth**.
- 3 Na seznamu **Naprave Bluetooth** se dotaknite in pridržite ime naprave Bluetooth™, ki ima vzpostavljeno povezavo.
- 4 Tapnite **Onemogoči seznanjanje z napravo**.

Pošiljanje in prejemanje predmetov s pomočjo tehnologije Bluetooth™



Souporaba predmetov z drugimi napravami, ki podpirajo Bluetooth™, kot npr. telefoni ali računalniki. S pomočjo funkcije Bluetooth™ lahko prejimate in pošiljate različne vrste predmetov, kot npr.:

- Fotografije in videoposnetke
- Glasbo in ostale zvočne datoteke
- Imenik
- Spletne strani

Pošiljanje predmetov s pomočjo Bluetooth™

- 1 **Naprava za prejemanje:** Poskrbite, da ima naprava, na katero želite poslati predmet, Bluetooth™ vključen in da je v vidnem načinu.
- 2 Na svojem telefonu odprite aplikacijo, ki vsebuje predmet, ki ga želite poslati, ter se premaknite do njega.
- 3 Glede na aplikacijo in predmet, ki ga želite poslati, se boste morda morali npr. dotakniti in pridržati predmeta, ga odpreti ali pa pritisniti . Obstajajo lahko tudi drugi načini pošiljanja predmeta.
- 4 Izberite menijski element za souporabo ali pošiljanje.
- 5 V prikazanem meniju izberite **Bluetooth**.
- 6 Vklopite Bluetooth™, če vas telefon pozove k temu.
- 7 Pod možnostjo **Naprave Bluetooth** tapnite ime naprave za prejemanje.
- 8 **Naprava za prejemanje:** Po potrebi dovolite povezavo.
- 9 Če ste pozvani, vnesite enako kodo na obeh napravah ali pa potrdite predlagano kodo.
- 10 **Naprava za prejemanje:** Sprejmite dohodni predmet.

Prejemanje predmetov s pomočjo Bluetooth™

- 1 Na začetnem zaslonu Začetni zaslon tapnite .
 - 2 Poiščite in tapnite **Nastavitve > Brezžična in druga omrežja**.
 - 3 Potrdite potrditveno polje **Bluetooth**. V vrstici stanja se prikaže .
 - 4 Tapnite **Nastavitve Bluetooth**.
 - 5 Potrdite potrditveno polje **Omogočeno odkrivanje**. Telefon bo naslednjih 120 sekund viden drugim napravam.
 - 6 **Naprava za pošiljanje:** Pošljite enega ali več predmetov na svoj telefon s pomočjo Bluetooth™.
 - 7 Če ste pozvani, vnesite enako kodo na obeh napravah ali pa potrdite predlagano kodo.
 - 8 Ko vas telefon obvesti o prihajajoči datoteki, povlecite vrstico stanja navzdol in tapnite obvestilo za sprejem prenosa datoteke.
 - 9 Tapnite **Sprejmi** za začetek prenosa datoteke.
 - 10 Če si želite ogledati napredek prenosa, povlecite vrstico stanja navzdol.
 - 11 Če želite prejeti predmet odpreti takoj, povlecite vrstico stanja navzdol in tapnite ustrezno obvestilo.
- ! Če želite prejemati predmete z uporabo brezžične tehnologije Bluetooth™, morate imeti v telefon vstavljen pomnilniško kartico.

Povezava vašega telefona in računalnika

Povežite svoj telefon z računalnikom in začnite prenašati slike, glasbo in druge datoteke. Najpreprostejši način za vzpostavljanje povezave je s kablom USB ali brezžično tehnologijo Bluetooth.

Ko povežete telefon in računalnik s kablom USB, se pojavi sporočilo, ki vas poziva, da na računalnik namestite program PC Companion. S programom PC Companion lažje dostopate do dodatnih programov za prenos in urejanje predstavnostnih datotek, posodabljate telefon in drugo.

- ! Morda med računalnikom in telefonom ne boste mogli prenesti nekaterega materiala, ki je zaščiten z avtorskimi pravicami.

Prenos in upravljanje vsebine s kablom USB

Uporabite povezavo s kablom USB med računalnikom in telefonom za enostaven prenos in upravljanje datotek. Ko napravi povežete, lahko povlečete in spustite datoteke iz ene naprave v drugo v raziskovalcu datotek v računalniku. Če prenašate glasbo, videoposnetke, slike ali druge datoteke na telefon, je najbolje, da uporabite program Media Go™ v računalniku. MediaGo pretvori večpredstavnostne datoteke tako, da jih lahko uporabite v telefonu.

Premikanje vsebine med telefonom in računalnikom s kablom USB

- 1 Vzpostavite povezavo med telefonom in računalnikom s kablom USB.
- 2 **Telefon:** V vrstici stanja se pojavi **Povezano v nač. pren. predstavnosti**.
- 3 **Računalnik:** Odprite program Raziskovalec (Microsoft® Windows® Explorer) na namizju in počakajte, da se v programu prikaže pomnilniška kartica telefona kot zunanji disk.
- 4 **Računalnik:** Povlecite in spustite zelene datoteke iz telefona v računalnik in obratno.

Načini povezav USB

Dva najbolj običajna načina za souporabo podatkov med telefonom in drugimi napravami s kablom USB sta protokol za prenos predstavnosti (MTP) in shranjevanje podatkov (MSC).

- **Način za prenos predstavnosti (MTP)** – najbolj običajen protokol za komunikacijo z računalniki z operacijskim sistemom Windows. Ta način je običajno omogočen privzeto.
- **Način shranjevanja podatkov (MSC)** – najbolj običajen način za vzpostavljanje povezave s telefonom in predstavnostnimi napravami, kot so televizorji, kompleti za avto in računalniki z operacijskimi sistemi Mac OS/Linux, ki ne podpirajo načina MTP.

Nastavljanje shranjevanja podatkov kot privzet način povezave USB

- 1 V Začetni zaslon tapnite .
- 2 Poiščite in tapnite **Nastavitve > Sony Ericsson > Povezljivost > Način povez. prek USB**.
- 3 Tapnite **Način shranjevanja podatkov (MSC)**.
- 4 Tapnite **V redu**.

- ! Način prenašanja večpredstavnosti se običajno aktivira privzeto.

Povezovanje telefona z računalnikom z načinom shranjevanja podatkov

- 1 Vzpostavite povezavo med telefonom in računalnikom prek kabla USB.
 - 2 Vrstico stanja povlecite navzdol.
 - 3 Tapnite **Povežite svoj telefon > Priključite pomniln. kartico telefona**.
- ! Če se v telefonu izvaja program, ki uporablja pomnilniško kartico, boste morda morali program zapreti, če boste želeli dostopati do pomnilniške kartice.

Odklapanje kabla USB v načinu shranjevanje podatkov

- ! Ne odklopite kabla USB, ko poteka prenašanje vsebin, saj lahko s tem poškodujete vsebino.
 - 1 **Računalnik:** Uporabite funkcijo *Safely Remove Hardware* in tako onemogočite povezavo kabla USB.
 - 2 **Telefon:** Vrstico stanja povlecite navzdol.
 - 3 Tapnite **Pomn. kart. telefona je priključena.**
 - 4 Tapnite **Odstranitev** v zaslону, ki se odpre.
 - 5 Odklopite kabel USB iz obeh naprav.
- ! Navodila za računalnik se lahko drugačna, odvisno od vašega operacijskega sistema. Če želite več informacij, glejte dokumentacijo za nameščeni operacijski sistem.

Prenašanje datotek z načinom za prenos predstavnosti prek omrežja Wi-Fi®

Datoteke lahko med telefonom in drugimi napravami, ki so združljive z načinom za prenos predstavnosti (MTP), na primer računalnikom, prenašate prek povezave Wi-Fi®. Pred vzpostavljanjem povezave morate napravi najprej seznaniti. Če glasbo, videoposnetke, slike ali druge predstavnostne datoteke prenašate med telefonom in računalnikom, je najbolje, da uporabite program Media Go™ v računalniku. MediaGo pretvori predstavnostne datoteke tako, da jih lahko uporabite v telefonu.

- 💡 Če želite uporabljati to funkcijo, potrebujete napravo, ki ima omogočeno funkcijo Wi-Fi in ki podpira prenos predstavnosti, na primer računalnik, v katerem je nameščen operacijski sistem Microsoft® Windows Vista® ali Windows® 7.

Brezžično seznanjanje telefona z računalnikom z načinom za prenos predstavnosti

- 1 Prepričajte se, da je na telefonu način za prenos predstavnosti vklopljen. Običajno je že privzeto omogočen.
 - 2 Telefon povežite z računalnikom prek kabla USB.
 - 3 **Računalnik:** Ko se na zaslonu prikaže ime telefona, kliknite *Konfiguracija omrežja* in sledite navodilom za seznanjanje računalnika.
 - 4 Ko končate seznanjanje, kabel USB odklopite iz obeh naprav.
- ! Zgornja navodila veljajo le, če je v računalniku nameščen operacijski sistem Windows 7, računalnik pa je prek omrežnega kabla povezan z dostopno točko Wi-Fi.

Vzpostavljanje brezžične povezave med seznanjenimi napravami v načinu za prenos predstavnosti

- 1 Prepričajte se, da je na telefonu način za prenos predstavnosti vklopljen. Običajno je že privzeto omogočen.
 - 2 Ko imate odprt Začetni zaslon, tapnite .
 - 3 Poiščite in tapnite **Nastavitve > Sony Ericsson > Povezljivost.**
 - 4 Na seznamu **Zaup. vred. naprav. za brezž. prenos predst.** tapnite seznanjeno napravo, s katero želite vzpostaviti povezavo.
 - 5 Tapnite **Poveži.**
- ! Prepričajte se, da je na telefonu vklopljena funkcija Wi-Fi.

Prekinitev brezžične povezave med seznanjenimi napravami v načinu za prenos predstavnosti

- 1 Ko imate odprt Začetni zaslon, tapnite .
- 2 Poiščite in tapnite **Nastavitve > Sony Ericsson > Povezljivost.**
- 3 Na seznamu **Zaup. vred. naprav. za brezž. prenos predst.** tapnite seznanjeno napravo, katere povezavo želite prekiniti.
- 4 Tapnite **Odstranitev.**

Odstranjevanje seznanitve z drugo napravo

- 1 Ko imate odprt Začetni zaslon, tapnite .
- 2 Poiščite in tapnite **Nastavitve** > **Sony Ericsson** > **Povezljivost**.
- 3 Odstranite seznanjeno napravo, ki jo želite odstraniti.
- 4 Tapnite **Pozabi**.

PC Companion

PC Companion vam omogoča dostop do dodatnih funkcij in storitev, ki so povezane s telefonom, ter njihovo uporabo, da lahko prenašate glasbo, videoposnetke in slike. Telefon lahko tudi posodobite z najnovejšo programsko opremo.

Če želite uporabljati program PC Companion, potrebujete računalnik, v katerem je nameščen eden od spodnjih operacijskih sistemov:

- Microsoft® Windows® 7
- Microsoft® Windows® Vista®
- Microsoft® Windows® XP, servisni paket SP3 ali novejši

Če želite namestiti in uporabljati PC Companion, povežite telefon in računalnik s kablom USB.

Nameščanje programa PC Companion v računalnik

- 1 Vzpostavite povezavo med telefonom in računalnikom prek kabla USB.
 - 2 **Telefon:** V oknu za namestitev programa PC Companion tapnite **Namesti**.
 - 3 **Računalnik:** Program PC Companion se čez nekaj sekund samodejno zažene. Če želite namestiti program PC Companion, sledite navodilom na zaslonu.
-  Namestitveni program programa PC companion je na telefonu privzeto omogočen. To možnost lahko onemogočite v nastavitvah telefona.

Zagon programa PC Companion

- 1 Vzpostavite povezavo med telefonom in računalnikom s kablom USB.
 - 2 **Telefon:** V vrstici stanja se pojavi **Povezano v nač. pren. predstavnosti**.
 - 3 **Računalnik:** Program PC Companion se čez nekaj sekund samodejno zažene v računalniku.
-  Če se program PC Companion ne zažene samodejno, ga lahko zaženete v meniju Start v svojem računalniku.

Media Go™

Računalniški program Media Go™ omogoča prenos in upravljanje večpredstavnostne vsebine v telefonu in računalniku. Program Media Go™ namestite iz programa PC Companion. Glejte *PC Companion* na strani 96 za več informacij.

Za uporabo programa Media Go™ potrebujete enega od teh operacijskih sistemov:

- Microsoft® Windows® 7
- Microsoft® Windows® Vista®
- Microsoft® Windows® XP, servisni paket SP3 ali novejši

Za prenašanje datotek med programom Media Go™ in telefonom morate telefon in računalnik najprej povezati s kablom USB. Prav tako morate v telefonu omogočiti možnost povezave z računalnikom. Glejte *Premikanje vsebine med telefonom in računalnikom s kablom USB* na strani 94 za več informacij.

-  Če želite izvedeti več o uporabi programa Media Go™, glejte pomoč v glavnem meniju programa Media Go™.

Prenašanje vsebin s programom Media Go™

- 1 Vzpostavite povezavo med telefonom in računalnikom s kablom USB.
 - 2 **Telefon:** V vrstici stanja se pojavi **Povezano v nač. pren. predstavnosti**.
 - 3 **Računalnik:** Program PC Companion se zažene samodejno. V programu PC Companion kliknite *Media Go* za zagon programa Media Go™. Včasih morate počakati, da se Media Go™ namesti.
 - 4 Povlecite in spustite datoteke med računalnikom in telefonom z vmesnikom Media Go.
- ! Media Go™ lahko prenesete tudi s spletne strani www.sonyericsson.com/support.

Storitve za določanje položaja

Uporabite telefon in ugotovite, kje ste. Obstajata dve metodi: GPS ali brezžična omrežja. Če želite le približen položaj in če ga želite hitro, je najbolje, da omogočite brezžična omrežja. Če želite natančen položaj in imate neoviran pogled v nebo, omogočite GPS. Lahko tudi omogočite obe možnosti in tako zagotovite najdbo vašega položaja tudi v primeru šibkega omrežja.

- ! Družba Sony Ericsson ne jamči za točnost katere koli storitve za določanje položaja, vključno s storitvami za navigacijo, vendar ne omejeno nanje.

Omogočanje sistema GPS

- 1 Na začetnem zaslonu tapnite .
- 2 Tapnite **Nastavitve** > **Mesto in varnost**.
- 3 Potrdite potrditveno polje **Uporabi satelite GPS**.

Omogočanje brezžičnih omrežij

- 1 Na začetnem zaslonu tapnite .
- 2 Tapnite **Nastavitve** > **Mesto in varnost**.
- 3 Potrdite potrditveno polje **Uporabi brezžična omrežja**.

Uporaba funkcije GPS

Telefon je opremljen s sprejemnikom GPS (globalni sistem za določanje položaja), ki uporablja satelitske signale za izračun vašega položaja.

- ! Kadar uporabljate funkcije, s katerimi sprejemnik GPS išče vaš položaj, se prepričajte, da med vami in nebom ni ovir.

Kako do najboljše zmogljivosti

Ko GPS uporabite prvič, lahko traja tudi 5 do 10 minut, preden naprava najde vaš položaj. Za pomoč pri iskanju se prepričajte, da imate prost pogled na nebo. Stojte pri miru in ne prekrivajte antene za GPS (označeno na sliki). Signali GPS lahko prodrejo skozi oblake in plastiko, ne pa skozi večino masivnih objektov, kot so zgradbe in gore. Če naprava položaja ne najde po nekaj minutah, se premaknite na drugo mesto.



Google Zemljevidi™

Sledite svoji trenutni lokaciji, prikažite promet v realnem času ter prejmite podrobna navodila do cilja. Preden se podate na pot, lahko na pomnilniško kartico prenesete in shranite zemljevide, ter se tako izognete visokim stroškom gostovanja.

- ! Če želite uporabljati program Google Zemljevidi™, potrebujete internetno povezavo. Morda boste morali pri vzpostavljanju internetne povezave prek telefona plačati dodatne stroške za

podatkovno povezavo. Če želite več informacij, se obrnite na svojega omrežnega operaterja. Program Google Zemljevidi™ morda ni na voljo na vsakem tržišču, v vsaki državi ali v vsaki regiji.

Uporaba programa Google Maps™

- 1 Na začetnem zaslonu Začetni zaslon tapnite .
 - 2 Poiščite in tapnite **Maps**.
- ! Če želite uporabljati svoj položaj, v možnostih **Nastavitve > Mesto in varnost** omogočite vsaj enega izmed načinov določanja položaja.

Več informacij o programu Google Maps™

- Med uporabo **Maps** pritisnite , nato pa tapnite **Več > Pomoč**.

Ogled položajev vaših prijateljev s storitvijo Google Latitude™

Pridružite se storitvi Google Latitude™ in si oglejte položaje svojih prijateljev na zemljevidu ter z njimi delite svoj položaj in druge informacije.

Pridobivanje napotkov za vožnjo

Program Google Maps™ vam lahko ponudi napotke za potovanje peš, z javnim prevozom ali z avtom. Na začetni zaslon lahko dodate bližnjico do določenega cilja; tako se jo lahko enostavno dotaknete in kjerkoli pridobite napotke za potovanje do tiste lokacije.

Ko pregledujete karto, imate vzpostavljeno povezavo z internetom in na vaš telefon se prenašajo podatki. Preden se podate na pot, lahko na pomnilniško kartico prenesete in shranite zemljevide, ter se tako izognete visokim stroškom gostovanja.

- ! Sony Ericsson ne jamči za točnost katere koli storitve usmerjanja.

Uporaba programa Navigacija

Pridobite navodila (zavoj za zavojem) za potovanje do zelenega kraja. Navodila so izgovorjena in izpisana na zaslonu.

- ! Navigacija morda ni na voljo na vseh tržiščih.

Zagon navigacije

- 1 Na začetnem zaslonu tapnite .
- 2 Poiščite in tapnite **Navigacija**.

Uporaba programa Wisepilot™

Pridobite glasovna navodila (zavoj za zavojem) za potovanje do zelenega kraja. Prav tako lahko upravljate potovanja in delite poti in kraje s prijatelji prek sporočil SMS ter storitev Twitter™ ali Facebook™.

- ! Program Wisepilot™ morda ni na voljo na vsakem tržišču. Če želite več informacij, vključno z navodili za uporabo programa Wisepilot, obiščite spletno mesto www.sonyericsson.wisepilot.com.

Zagon programa Wisepilot™

- 1 Na začetnem zaslonu Začetni zaslon tapnite .
- 2 Poiščite in tapnite **Wisepilot**.

Zaklepanje in zaščita telefona

Številka IMEI

Vsak telefon ima edinstveno številko IMEI (International Mobile Equipment Identity). Shranite to številko. Če vam ukradejo telefon, lahko vaš operater uporabi vašo številko IMEI za preprečitev dostopa do omrežja v vaši državi.

Ogled številke IMEI

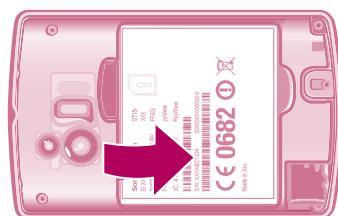

- Številka IMEI je pod baterijo.

Ogled številke IMEI v telefonu

- 1 Na začetnem zaslonu Začetni zaslon tapnite .
- 2 Poiščite in tapnite **Nastavitve > O telefonu > Stanje**.
- 3 Pomaknite se do **IMEI**, da prikazete številko **IMEI**.

Zaščita kartice SIM

Z zaklepanjem kartice SIM zaščitite samo svojo naročnino. Telefon bo še vedno deloval z novo kartico SIM. Če je zaklepanje kartice SIM vklopljeno, morate vnesti kodo PIN (osebna identifikacijska številka). Če vnesete nepravilno kodo PIN večkrat, kot je to dovoljeno, bo vaša kartica SIM blokirana. Vnesti morate kodo PUK (osebni ključ za deblokiranje) in nato novo kodo PIN. Kode PIN, PIN2 in PUK dobite pri operaterju.

Omogočanje zaklepanja kartice SIM s kodo PIN

- 1 Na začetnem zaslonu Začetni zaslon tapnite .
- 2 Poiščite in tapnite **Nastavitve > Mesto in varnost > Nastavitve zaklepanja kartice SIM > Zaklepanje kartice SIM**.
- 3 Vnesite kodo PIN za kartico SIM in tapnite **V redu**.

Spreminjanje kode PIN za kartico SIM

- 1 Na začetnem zaslonu Začetni zaslon tapnite .
- 2 Poiščite in tapnite **Nastavitve > Mesto in varnost > Nastavitve zaklepanja kartice SIM > Spremeni PIN kart. SIM**.
- 3 Vnesite prejšnjo kodo PIN za kartico SIM in tapnite **V redu**.
- 4 Vnesite novo kodo PIN za kartico SIM in tapnite **V redu**.
- 5 Ponovno vtipkajte novo kodo PIN za kartico SIM in tapnite **V redu**.

Spreminjanje kode PIN2 za kartico SIM

- 1 Na začetnem zaslonu Začetni zaslon tapnite .
- 2 Poiščite in tapnite **Nastavitve > Klicne nastavitve > Številke za predpis. klice > Spremeni PIN2**.
- 3 Vnesite prejšnjo kodo PIN2 za kartico SIM in tapnite **V redu**.
- 4 Vnesite novo kodo PIN2 za kartico SIM in tapnite **V redu**.
- 5 Potrdite novo kodo PIN2 in tapnite **V redu**.

Odblokiranje zaklenjene kartice SIM

- 1 Ko se prikaže **Vaša kartica SIM je zaklenjena s kodo PUK. Vnesite kodo PUK, da jo odklenete.**, vnesite kodo PUK in tapnite **V redu**.
 - 2 Vnesite novo kodo PIN in tapnite **V redu**.
 - 3 Ponovite novo kodo PIN in tapnite **V redu**.
- ! Če prevečkrat vnesete nepravilno kodo PUK, bo kartica SIM blokirana. Nato se boste morali za pridobitev nove kartice SIM obrniti na ponudnika storitev.

Zaklepanje zaslona

Nastavljanje zaklepanja zaslona

- 1 Ko imate odprt Začetni zaslon, tapnite  > **Nastavitve > Mesto in varnost > Nastavitev zaklepanja zaslona**.
 - 2 Izberite eno od možnosti.
- 💡 Zelo pomembno je, da si zapomnite vzorec, PIN ali geslo za odklepanje zaslona. Če pozabite te informacije, morda ne boste mogli obnoviti pomembnih podatkov, kot so imenik in sporočila. Za več informacij se obrnite na svoj center Sony Ericsson.

Ustvarjanje zaporedja za odklepanje zaslona

- 1 Na začetnem zaslonu Začetni zaslon tapnite .
- 2 Poiščite in tapnite **Nastavitve > Mesto in varnost > Nastavitev zaklepanja zaslona > Zaporedje**.
- 3 Sledite navodilom v telefonu. Prikaže se vprašanje za varnost, s katerim boste lahko odklenili telefon, če pozabite vzorec za odklepanje zaslona.

Odklepanje zaslona z zaporedjem za odklepanje

- 1 Vklon zaslona.
 - 2 Potegnite svoj vzorec za odklepanje zaslona.
- ! Če je petkrat zaporedoma zavrnen vzorec za odklepanje, ki ga narišete na zaslonu, lahko počakate 30 sekund in poskusite znova ali pa odgovorite na izbrano varnostno vprašanje.

Spreminjanje zaporedja za odklepanje zaslona

- 1 Na začetnem zaslonu Začetni zaslon tapnite .
- 2 Poiščite in tapnite **Nastavitve > Mesto in varnost > Spremeni zaklepanje zaslona**.
- 3 Sledite navodilom v telefonu.

Onemogočanje vzorca za odklepanje zaslona

- 1 Na začetnem zaslonu tapnite  > **Nastavitve > Mesto in varnost > Spremeni zaklepanje zaslona**.
- 2 Narišite vzorec za odklepanje zaslona.
- 3 Tapnite **Brez**.

Ustvarjanje PIN za odklepanje zaslona

- 1 Na začetnem zaslonu tapnite  > **Nastavitve > Mesto in varnost > Nastavitev zaklepanja zaslona > PIN**.
- 2 Vnesite številčno kodo PIN in tapnite **Nadaljuj**.
- 3 Potrdite PIN in tapnite **V redu**.

Onemogočanje PIN za odklepanje zaslona

- 1 Ko imate odprt Začetni zaslon, tapnite  > **Nastavitve > Mesto in varnost > Spremeni zaklepanje zaslona**.
- 2 Vnesite PIN in tapnite **Nadaljuj**.
- 3 Tapnite **Brez**.

Ustvarjanje gesla za zaklep zaslona

- 1 Ko imate odprt Začetni zaslon, tapnite  > **Nastavitve** > **Mesto in varnost** > **Nastavitev zaklepanja zaslona** > **Geslo**.
- 2 Vnesite geslo. Geslo mora vsebovati vsaj eno črko in mora biti dolgo vsaj štiri znake.
- 3 Tapnite **Nadaljuj**.
- 4 Potrdite svoje geslo in tapnite **V redu**.

Onemogočanje gesla za odklepanje zaslona

- 1 Ko imate odprt Začetni zaslon, tapnite  > **Nastavitve** > **Mesto in varnost** > **Spremeni zaklepanje zaslona**.
- 2 Vnesite geslo in tapnite **Nadaljuj**.
- 3 Tapnite **Brez**.

Posodabljanje telefona

Če želite zagotoviti najboljšo učinkovitost delovanja in pridobiti najnovejše izboljšave, telefon posodablajte z najnovejšimi različicami programske opreme. S programom središča za posodobitve posodobitve prenesite neposredno v telefon. Posodobitve lahko izvajate samodejno ali ročno, prek povezav 2G in 3G, ali prek omrežja Wi-Fi®.

V nekaterih primerih boste za izvajanje posodobitev morali uporabiti program PC Companion v računalniku. Telefon s kablom USB priključite na računalnik, program PC Companion pa vas bo vodil skozi celoten postopek.



- ! Morda boste morali pri vzpostavljanju internetne povezave prek telefona plačati dodatne stroške za podatkovno povezavo. Če želite več informacij, se obrnite na svojega omrežnega operaterja.

Brezžično posodabljanje telefona

Ročni prenos posodobitev programske opreme

- 1 Ko imate odprt začetni zaslon, tapnite .
- 2 Poiščite in tapnite **Posodobi koledar**.
- 3 Izberite zeleno možnost posodobitve programa ali sistema in sledite navodilom na zaslonu.

Vklop samodejnih posodobitev programske opreme

- 1 Ko imate odprt začetni zaslon, tapnite .
- 2 Poiščite in tapnite **Posodobi koledar**.
- 3 Pritisnite , nato pa tapnite **Nastavitve**.
- 4 Označite potrditveno polje **Samodejno posodabljanje**.

- 💡 Ko nastavite funkcijo **Samodejno posodabljanje**, se v vrstici stanja prikazuje obvestilo o posodobitvah programov ali sistema.

Posodabljanje telefona prek povezave s kablom USB

Nekatere posodobitve niso na voljo za brezžičen prenos. Na takšne posodobitve vas opozori obvestilo v vrstici stanja. Če želite začeti takšno posodobitev programske opreme, morate uporabiti program PC Companion v računalniku. Prav tako morate telefon na računalnik priključiti s kablom USB. Program PC Companion lahko prenesete s spletnega mesta www.sonyericsson.com.

Prenos programa PC Companion v telefon

- 1 Vzpostavite povezavo med telefonom in računalnikom s kablom USB.
 - 2 Ko vas sistem pozove, sledite navodilom na telefonu, da zaženete namestitev programa PC Companion v računalniku.
- 💡 Program PC Companion lahko prenesete s spletnega mesta www.sonyericsson.com/support.

Prenos posodobitev programske opreme prek povezave s kablom USB

- 1 Prepričajte se, da imate v računalniku nameščen program PC Companion.
- 2 Vzpostavite povezavo med telefonom in računalnikom prek kabla USB.
- 3 **Računalnik:** Zaženite program PC Companion. Čez nekaj trenutkov program PC Companion zazna telefon in začne iskati novo programsko opremo za telefon.
- 4 Ko se v vrstici stanja prikažejo obvestila, sledite navodilom na zaslonu in izvedite ustrezne posodobitve programske opreme.

Pregled nastavitev zaslona

Spoznajte nastavitve telefona, da jih boste lahko prilagodili po svojem okusu.

Brezžična in druga omrežja	Upravljajte brezžične povezave in nastavitve povezav
Klicne nastavitve	Konfigurirajte nastavitve poslušanja in upravljanja npr. telefonskega predala.
Zvok	Konfigurirajte način zvonjenja, vibriranja ali drugega opozarjanja pri prejemanju komunikacij. Te nastavitve lahko uporabite tudi za nastavitve glasnosti glasbe ali ostalih zvočnih datotek ter za nekatere sorodne nastavitve.
Zaslon	Izberite za preklon postavitev zaslona ob vrtenju telefona ali nastavite svetlost zaslona
Mesto in varnost	Nastavite nastavitve navigacije in zaščitite oz. zaklenite telefon z različnimi gesli
Aplikacije	Upravljajte in odstranjujte nameščene programe
Računi in sinhronizacija	Omogočite samodejno sinhronizacijo programov in jim dovolite sinhronizacijo podatkov v ozadju, tudi če niste aktivni
Zasebnost	Upravljajte osebne podatke, povrnite nastavitve in ostale podatke pri nameščanju programa ter izbrišite vse osebne podatke iz notranjega pomnilnika
Pomnilnik	Preverite razpoložljiv prostor na notranjem pomnilniku telefona ter na kartici SD. Kartico SD lahko tudi izbrišete, ali pa jo izpnete za varno odstranitev
Jezik in tipkovnica	Izberite jezik telefona in prilagodite možnosti vnosa besedila
Glasovni vnos in predvajanje	Konfigurirajte funkcijo glasovnega vnosa za vnašanje besedila z govorom
Dostopnost	Omogočite nameščene programe za osebe s posebnimi potrebami in prilagodite sorodne nastavitve
Datum in čas	Nastavite čas in datum ali izberite uporabo vrednosti iz omrežja. Izberite prednostno obliko zapisa datuma in časa
O telefonu	Prikažite informacije o telefonu, npr. številko modela, različico vgrajene programske opreme ter stanje baterije

Pregled ikon

Ikone stanja

Na zaslonu se lahko prikažejo te ikone stanja:







	Moč signala
	Ni signala
	Gostovanje
	Omrežje GPRS je na voljo
	Tehnologija EDGE je na voljo
	Omrežje 3G je na voljo
	Pošiljanje in prenos podatkov GPRS
	Pošiljanje in prenos podatkov EDGE
	Pošiljanje in prenos podatkov 3G
	Stanje baterije
	Baterija se polni
	Sprejemnik GPS je vklopljen
	Način letenja je vklopljen
	Funkcija Bluetooth™ je aktivirana
	Vzpostavljena je povezava z drugo napravo Bluetooth™
	Kartica SIM ni vstavljena
	Mikrofon je izključen
	Zvočnik je vključen
	Tihi način
	Način opozarjanja z vibriranjem
	Nastavljen je alarm
	Poteka sinhronizacija
	Težava s prijavo ali sinhronizacijo
	Povezava Wi-Fi® je omogočena in brezžična omrežja so na voljo





Ikone obvestil

Na zaslonu se lahko prikažejo te ikone obvestil:

	Novo e-poštno sporočilo
	Novo besedilno sporočilo ali večpredstavnostno sporočilo
	Novo sporočilo v telefonskem predalu
	Prihajajoči dogodek v koledarju
	Predvaja se skladba
	Telefon je z računalnikom povezan prek kabla USB
	Opozorilno sporočilo
	Sporočilo o napaki
	Neodgovorjen klic
	Poteka klic
	Zadržani klic
	Vklop posredovanja klicev
	Na voljo so posodobitve programske opreme
	Prenašanje podatkov
	Prenašanje podatkov v strežnik
	Več (neprikazanih) obvestil

Pregled programov

	Alarm	Nastavljanje alarma
	Brskalnik	Brskanje po spletu in prenos novih programov ter datotek
	Kalkulator	Izvajanje osnovnih izračunov
	Koledar	Spremljanje sestankov
	Kamera	Snemanje fotografij in video izrezkov
	Imenik	Spremljanje prijateljev in kolegov
	Nadzornik podatkov	Sledenje podatkovnemu prometu
	Prenosi	Dostop do prenesenih programov
	E-pošta	Pošiljanje in prejemanje e-poštnih sporočil
	FM-radio	Poslušanje radia v telefonu
	Galerija	Ogled slik in fotografij
	Gmail™	E-poštni program, ki podpira storitev Gmail™
	Google Iskanje	Iskanje informacij v telefonu in na spletu
	Latitude	Ogled lokacij vaših prijateljev na zemljevidih in sporočanje vaše lokacije in drugih informacij prijateljem
	Maps	Ogled trenutne lokacije, iskanje drugih in izračun poti
	Market	Obisk trgovine Android Market™ in prenos brezplačnih in plačljivih programov za telefon
	Povezane naprave	Souporaba predstavnostnih datotek z drugimi napravami prek skupne povezave Wi-Fi®
	Sporočanje	Pošiljanje in prejemanje sporočil SMS ter MMS
	Glasba	Predvajanje glasbe in seznamov predvajanja
	Navigacija	Navigacija s pomočjo govornih navodil za vsak zavoj
	News and Weather	Pregled novic in vremenskih napovedi
	Telefon	Klicanje in sprejemanje klicev, preklapljanje med klici, vzpostavljanje konferenčnih klicev in ogled zgodovine klicev
	Places	Iskanje krajev. Iščete lahko na primer restavracije.
	Store	Prenos cele vrste razburljivih vsebin v telefon
	Nastavitve	Prilagajanje nastavitvev telefona lastnim željam
	Vodnik za nastavitve	Razlaga osnovnih funkcij telefona in pomoč pri vnašanju pomembnih nastavitvev
	Sinhronizacija	Sinhronizacija stikov, koledarja in drugih podatkov
	Podpora	Več informacij o tem, kako uporabljati telefon
	Talk	Klepetanje v spletu

	TrackID™	Storitev prepoznavanja glasbe
	Timescape™	Sledenje vsej dnevni komunikaciji
	Glasovni izbirnik	Opravljanje telefonskih klicev z glasovnimi ukazi
	YouTube™	Souporaba in ogled videoposnetkov z vsega sveta

! Nekateri programi niso podprti v vseh omrežjih in/ali pri vseh ponudnikih storitev na vseh območjih.

💡 Programi, ki jih prenesete, se samodejno prikažejo na zaslonu s programi.

Podpora za uporabnike

Do pomoči za uporabnike lahko dostopate neposredno s telefonom prek programa za podporo. Odprete lahko na primer navodila za uporabo, v katerih je predstavljeno, kako uporabljati telefon. Najdete lahko tudi pomoč glede odpravljanja težav in drugih zadev iz območja podpore Sony Ericsson in naših kontaktnih centrov.

- **Funkcije programa za podporo:**
 - Orodja – izboljšajte delovanje baterije in programske opreme ter povezljivost.
 - Navodila za uporabo v telefonu – preberite razširjena navodila za uporabo in brskajte po njih.
 - Naučite se sami – preberite nasvete in trike, poiščite najnovejše novice in glejte videoposnetke z navodili.
 - E-poštna podpora – pošljite e-pošto naši ekipi za podporo.
 - **Območje podpore** – če potrebujete izčrpno podporo in želite kar najbolje izkoristiti telefon, obiščite spletno mesto www.sonyericsson.com/support.
 - **Odpravljanje težav** – poiščite pogoste težave in sporočila o napakah na koncu navodil za uporabo in v območju podpore.
 - **Klicni center** – če vse drugo odpove. Ustrezne številke so navedene na priloženi zgibanki *Pomembne informacije*.
- ! Razširjena navodila za uporabo so na voljo tudi na spletnem mestu www.sonyericsson.com/support.

Dostop do programa za podporo

- 1 Ko imate odprt zaslon s programi, poiščite in tapnite .
- 2 Poiščite in tapnite zeleni element v podpori.

Odpravljanje težav

Telefon ne deluje po pričakovanjih

Če imate težave s telefonom, preizkusite te tri nasvete, preden poskusite kar koli drugega:

- Znova zaženite telefon.
 - Odstranite in znova vstavite baterijo ter kartico SIM. Nato znova zaženite telefon.
 - Posodobite telefon. S posodabljanjem telefona zagotovite optimalno delovanje in najnovejše izboljšave. Glejte *Posodabljanje telefona* na strani 103 za več informacij.
 - Ponastavite telefon.
-  Pri ponastavljanju telefona bodite potrpežljivi. Če telefon med ponastavljanjem znova zaženete, ga lahko trajno poškodujete.

Vsiljena prekinitve izvajanja aplikacije

- Če vas program s pojavnim oknom opozori, da se aplikacija ne odziva, tapnite **Prisilno zapiranje**.
-  Če ne želite vsiliti prekinitve aplikacije, počakajte na njen odziv, tako da tapnete **Počakaj**.

Ponastavitev telefona

Telefon lahko ponastavite na prvotne nastavitve, pri tem pa svoje osebne podatke lahko izbrisate ali pa tudi ne. Telefon lahko ponastavite na stanje, kot je bilo, preden ste ga prvič vključili. Vendar pa varnostno skopirajte vse pomembnejše podatke, ki jih imate shranjene v telefonu, preden izvedete ponastavitev.

Ponastavitev telefona

- 1 V Začetni zaslon tapnite .
- 2 Poiščite in tapnite **Nastavitve > Zasebnost**.
- 3 Tapnite **Ponastavitev tovarniških podatkov**.
- 4 Če ne želite izbrisati le notranjega pomnilnika, ampak tudi druge uporabniške podatke, kot so slike in glasba, označite polje **Izbriši podatke s kartice SD**.
- 5 Tapnite **Ponastavitev telefona**.
- 6 Za potrditev tapnite **Izbriši vse**.

Ne morem polniti telefona

Polnilnik ni pravilno priključen ali pa je povezava z baterijo slaba. Odstranite baterijo in očistite korektorje.

Ko začnem polniti telefon, se ikona, da se baterija polni, ne prikaže

Lahko traja nekaj minut, da se ikona baterije prikaže na zaslonu.

Baterija slabo deluje

Upoštevajte naše bistro nasvete o tem, kako lahko izboljšate delovanje baterije. Glejte *Zmogljivost baterije* na strani 25.

Ne morem prenašati vsebine med telefonom in računalnikom prek kabla USB

Programska oprema ali gonilniki USB niso bili pravilno nameščeni. Če želite podrobnejša navodila za namestitev in odpravljanje težav, obiščite spletno mesto www.sonyericsson.com/support.

Ne morem uporabljati internetnih storitev

Preverite, če vaša naročnina pokriva prenos podatkov in če imate nastavljene pravilne internetne nastavitve. Glejte *Nastavitve za internet in sporočila* na strani 27 za več informacij o tem, kako omogočiti podatkovni prenos, podatkovno gostovanje in prenos internetnih nastavitev. Obrnite se na operaterja za več informacij o nastavitvah v vašem paketu naročnine.

Sporočila o napakah

Ni pokritosti z omrežjem

- Vaš telefon je v načinu letenja. Poskrbite, da je način letenja izklopljen.
- Telefon ne sprejema signala omrežja ali pa je sprejeti signal prešibek. Obrnite se na omrežnega operaterja in se prepričajte, da je omrežje na vašem območju pokrito.
- Kartica SIM ne deluje pravilno. Vstavite kartico SIM v drug telefon. Če deluje, težave verjetno povzročata telefon. V tem primeru se obrnite na najbližji servis Sony Ericsson.

Samo klici v sili

Ste v dosegu omrežja, a nimate dovoljenja za njegovo uporabo. Vendar pa lahko v nujnih primerih nekateri omrežni operaterji dovolijo izbiro mednarodne številke za klic v sili 112. Če želite več informacij, glejte odsek *Klici v sili* na strani 31.

Kartica SIM je zaklenjena.

Kodo PIN ste nepravilno vnesli 3-krat zapovrstjo. Če želite odkleniti telefon, operaterja zaprosite za kodo PUK.

Kart. SIM je zaklenjena s kodo PUK.

Nepravilno kodo PUK (Personal Unblocking Key – osebni ključ za deblokiranje) ste nepravilno vnesli 10-krat zapovrstjo. Obrnite se na ponudnika storitev.

Pravne informacije

Sony Ericsson ST15i/ST15a

Ta navodila za uporabo izdaja družba Sony Ericsson Mobile Communications AB ali njena krajevna podružnica, in sicer brez vsakršnega jamstva. Izboljšave in spremembe teh navodil za uporabo, ki so potrebne zaradi tipkarskih napak, nenatančnih informacij ali izboljšav v programih oziroma opremi, sme družba Sony Ericsson Mobile Communications AB uvesti kadar koli in brez vnaprejšnjega obvestila. Takšne spremembe bodo vključene v naslednjih izdajah teh navodil za uporabo.

Vse pravice pridržane.

©Sony Ericsson Mobile Communications AB, 2011

Številka publikacije: 1252-0184.1

Z mobilnim telefonom lahko prenesete, shranjujete in posredujete dodatno vsebino, na primer načine zvonjenja. Uporaba takšnih vsebin je lahko omejena ali prepovedana zaradi pravic drugih, kar vključuje, a ni omejeno na, omejitve zadevnih zakonov o varstvu avtorskih pravic. Vi, in ne družba Sony Ericsson, ste v celoti odgovorni za dodatno vsebino, ki jo prenesete v mobilni telefon ali jo posredujete. Pred uporabo dodatne vsebine se prepričajte, da imate licenco za uporabo ali da je uporaba kako drugače dovoljena. Družba Sony Ericsson ne zagotavlja točnosti, celovitosti ali kakovosti kakršnih koli dodatnih vsebin ali vsebin drugih ponudnikov. Družba Sony Ericsson ni pod nobenim pogojem odgovorna za nepravilno uporabo dodatnih vsebin ali vsebin drugih ponudnikov.

V teh navodilih za uporabo so morda omenjene storitve ali programe tretjih oseb. Če uporabljate te programe ali storitve, se boste morda morali ločeno registrirati pri ponudniku drugih storitev in zanje morda veljajo drugi pogoji uporabe. Če do programov dostopate prek spletnih mest tretjih oseb, pred uporabo preglejte njihove pogoje za uporabo in veljaven pravilnik o zasebnosti. Sony Ericsson ne jamči za ali garantira razpoložljivosti ali delovanja spletnih mest ali storitev tretjih oseb.

Če si želite ogledati podatke, določene s predpisi, kot je npr. oznaka CE, odstranite baterijo.

Vsa omenjena imena izdelkov in podjetij so blagovne znamke ali zaščitene blagovne znamke njihovih posameznih lastnikov. Pridržujemo si vse pravice, ki niso izrecno navedene v tem dokumentu. Vse druge blagovne znamke so last njihovih lastnikov.

Če želite več informacij, obiščite spletno mesto www.sonyericsson.com/cws/corporate/common/legal/disclaimer.

Vse slike so samo za ilustracijo in dejanskega telefona morda ne prikazujejo natančno.

Ta izdelek ima zaščitene določene pravice za izrabo intelektualne lastnine s strani družbe Microsoft. Uporaba ali razširjanje takšne tehnologije zunaj tega izdelka sta prepovedana, če za to ne pridobite licence družbe Microsoft.

Lastniki vsebine uporabljajo tehnologijo za upravljanje digitalnih pravic Windows Media (WMDRM) za zaščito svoje intelektualne lastnine, vključno z avtorskimi pravicami. Ta naprava uporablja programsko opremo WMDRM za dostop do vsebine z zaščito WMDRM. Če programska oprema WMDRM ne uspe zaščititi vsebine, lahko lastniki vsebine prosijo Microsoft, da prekliče zmožnost programske opreme za uporabo tehnologije WMDRM za predvajanje ali kopiranje zaščitene vsebine. Umik ne prizadane nezaščitene vsebin. Ko prenesete licence za zaščiteni vsebino, se strinjate, da lahko Microsoft licencam priloži seznam za preklic. Lastniki vsebin lahko zahtevajo, da posodobite tehnologijo WMDRM, da boste lahko dostopali do njihovih vsebin. Če posodobitev zavmete, ne boste mogli uporabljati vsebin, ki zahtevajo posodobitev.

Za ta izdelek je izdana licenca pod portfeljem licenc za vizualni patent MPEG-4 in AVC, ki dovoljuje osebno in nekomercialno uporabo s strani uporabnika za (i) kodiranje video vsebin na način, ki je skladen z vizualnim standardom MPEG-4 («MPEG-4 video») ali standardom AVC («AVC video») in/ali (ii) dekodiranje video vsebin v zapisu MPEG-4 ali AVC, ki so bile kodirane s strani uporabnika, ki se ukvarja z osebno in nekomercialno dejavnostjo in/ali je ponudnik video vsebin z licenco družbe MPEG LA za ponujanje video vsebin MPEG-4 in/ali AVC. Licenca ni podeljena za nikakršno drugo uporabo, prav tako druga uporaba ni naznačena. Dodatne informacije, vključno z informacijami o promocijskih, internih in komercialnih načinih uporabe ter podeljevanju licenc, lahko dobite pri družbi MPEG LA, L.L.C. Obiščite spletno stran <http://www.mpegla.com>. Tehnologija za dekodiranje zvoka MPEG Layer-3 je uporabljena po licenci Fraunhofer IIS in Thomson.

Licenčna pogodba za končnega uporabnika Sun Java Platform, Micro Edition.

1. Omejitve: Programska oprema je zaupna informacija z zaščitnimi avtorskimi pravicami in pripada družbi Sun, ki skupaj s svojimi licenčnimi sodelavci obdrži lastništvo vseh kopij. Uporabnik programske opreme ne sme povratno prevajati, povratno zbirati, dešifrirati, izločati ali drugače izvajati povratnega inženiringa. Programske opreme ni dovoljeno posojati, dodeliti ali podlicencirati, niti deloma niti v celoti.

Stvarno kazalo

A	
albumi	
brisanje	88
Android Market™	51
Android™	7
animirano ozadje	16
aplikacije	7
zaslon	17
avtoportret	75
B	
baterija	12
odstranjevanje	8
pokrovček	8
bliskavica	
uporaba med snemanjem fotografij	76
BRAVIA	86
brežžična omrežja	98
Brezžična tehnologija Bluetooth™	91
brisanje	88
fotografije	89
skladbe	69
videoposnetki	90
<i>brskanje – glejte spletni brskalnik</i>	
Č	
čas	23
D	
datum	
oblika zapisa	23
diaprojekcija	89
dogodki	
koledar	55
v programu Timescape™	48
E	
e-pošta	42
več kot en račun	44
F	
Facebook™	47
posodobitev stanja	49
prijava v	49
filter	
dogodki v programu Timescape™	48
FM-radio	
prijubljene	74
foto albumi	87
brisanje	88
ogled	86
fotoaparati	75
nastavitve	77, 78
uporaba bliskavice	76
fotografije	88, 89
brisanje	89
diaprojekcija	89
dodajanje za osebo	37
dodajanje zemljepisnega položaja	77
fotografiranje	75, 76, 77
obrezovanje	89
ogled	76, 86, 87, 88
ogled istega položaja	77
ogled na zemljevidu	89
povečevanje	88
pregledovalnik fotografij	87
souporaba	88, 89
uporaba za ozadje	89
uporaba za sliko stika	89
vrtenje	89
fotografiranje	75
s tapom	76
s tipko kamere	75
z zaznavanjem nasmeha	77
z zaznavanjem obraza	76
G	
Galerija	86
odpiranje	86
odpiranje albumov	87
ogled fotografij Facebook™	87
spreminjanje pogledov	88
glasba	27, 68, 73
brisanje	69
dodajanje skladb na sezname predvajanja	71
iskanje s pomočjo TrackID™	72
nakup	72
poddaje	68
predvajanje	68
predvajanje po naključnem vrstnem redu	70
pregled predvajalnika	68
prekinjanje skladbe	69
prilagajanje glasnosti	69
sezname predvajanja	71
souporaba	70
spreminjanje skladb	69
uporaba izenačevalnika	69
uporaba naprave za prostoročno uporabo	27
ustvarjanje seznama predvajanja	71
zvočne knjige	68
glasnost	
prilagajanje videoposnetka	90
tipka	23
Gmail™	44
Google Latitude™	99
Google Talk™	46
Google Zemljevidi™	98
GPS	98
gradnik	
Timescape™	47
gradniki	15
gumb z znakom za neskončno	
v programu Timescape™	49
I	
ikona	105
ikone	105
v kameri	82
imenik	35
informacije o uporabi	28
internet	
nadziranje podatkovnega prometa	28
nastavitve	27
spletni brskalnik	64
iskanje	
glasbe s pomočjo TrackID™	72
informacij o skladbi	72
izboljšanje fotografij s pogonom BRAVIA Engine	86
izenačevalnik	69
izklop	9
J	
jezik	25
pisanje	22

K	
kamera	75, 77
fotografiranje	75, 76, 77
ikone	82
nastavitve	77, 78, 82
neprekinjeno samodejno ostrenje	78, 82
ogled fotografij	76
ogled videoposnetkov	82
povečava	76
pregled	75
snemanje videoposnetkov	82
ukazi	75
uporaba bliskavice	76
video	82
videoposnetek HD (High Definition)	82
zapiranje	75
zaslon kamere	75
zaznavanje nasmeha	77
zaznavanje obraza	76
zemljepisno označevanje	77
kartica SIM	100
izvažanje oseb na	39
uvažanje oseb s/z	35
vstavljanje	8
klepet	46
klicanje	27
klici	31, 34
čakajoči	33
dnevnik	32
nastavitve	34
neodgovorjeni	32
posredovanje	34
preusmeritev	34
v sili	31
več	33
koda PIN	100
koda PUK	100
koledar	55
ustvarjanje dogodka	55
konferenčni klici	33
L	
Latitude	99
lučka	18
M	
Media Go™	96
MMS	
nastavitve	27
Mobile BRAVIA Engine	
BRAVIA Engine	86
N	
način letenja	25
način vnosa besedila	19
nadzor osvetlitve v ozadju	24
najbolj priljubljene skladbe	
predvajanje	70
naključno predvajanje glasbe	70
nakup	
glasba	72
napajanje	9
napotki za vožnjo	99
naprava za prostoročno uporabo	
uporaba	27
nastavitve	9
fotoaparati	77
internet	27
kamera	77, 82
klic	34
MMS	27
sporočila	27
Timescape™	50
video kamera	82
nastavljanje računa Google™	45
Navigacija	99
neposredno sporočanje	46
O	
obrezovanje	
fotografije	89
obvestilo	18, 105
način zvonjenja	24
podokno	18
odpravljanje težav	110
ogled	
fotografije	76
videoposnetki, posneti s kamero	82
okno nedavno uporabljenih aplikacij	17
osebe	35
kopirati	39
pošiljanje	38
priljubljene	38
slika	37
souporaba	38
uvažanje s kartice SIM	35
varnostno kopirati	39
združevanje podatkov o osebah	37
osebni podatki	35
ozadje	16
uporaba fotografije za	89
P	
pametni sezname predvajanj	
predvajanje	70
ploščice	47
Podatkovni nadzornik	28
polnjenje	12
položaj	77
ponastavitve	110
posodabljanje telefona	103
posodobitev	
stanje	49
pošiljanje	88, 89
osebe	38
vizitke	38
pošiljanje predmetov s pomočjo Bluetooth™	92
<i>pošta, glejte e-pošta</i>	
povečava	76
povečevanje	
fotografije	88
povezava USB	94
prednastavitve	
odstranjevanje radijskih postaj	74
shranjevanje radijskih postaj kot	74
predpisani klici	34
predvajalnik glasbe	68
brisanje skladb	69
izenačevalnik	69
najbolj priljubljene skladbe	70
pametni sezname predvajanj	70
pomanjšanje	69
sezname predvajanja	70
sezname predvajanja, ki ste jih sestavili sami	71
ustvarjanje seznama predvajanja	71
predvajanje	
glasba	68
pregled	
predvajalnik glasbe	68
prejemanje predmetov s pomočjo Bluetooth™	92
prekinjanje skladbe	69
prenos	
internetne nastavitve	27

prilaganje glasnosti	69	T	
priljubljene		tehnologija TrackID™	
izbiranje v radiu	74	iskanje informacij o skladbi	72
odstranjevanje radijskih postaj	74	nakup skladbe	72
shranjevanje radijskih postaj kot	74	odpiranje	72
Program Navigacija	99	pregled lestvic	72
programi		uporaba rezultatov	72
pregled	107	Tehnologija TrackID™	72
prostoročno	27	telefon	
R		baterija	25
računi	10	posodobitev	103
Google™	10	zmogljivost	25
Microsoft® Exchange (poslovni)	10	<i>telefonija, glejte klice</i>	
Sony Ericsson	10	telefonska tipkovnica	19
radio	73	nastavitve	22
iskanje kanalov	74	Telefonska tipkovnica	20
izbiranje postaje	73	telefonski odzivnik	32
navigacija	73	telefonski predal	32
odpiranje	73	tema	16
poslušanje po zvočnikih	74	tihi način	23
pregled	73	Timescape™	47
premikanje med postajami	73	gradnik	47
priljubljene	74	gumb z znakom za neskončno v	49
razširitve	14	ikone filtra	48
S		nastavitve	50
sezname predvajanja	70	pregled zaslona	47
brisanje	71	tipke na telefonu	12
dodajanje skladbe	71	Twitter™	47
najbolj priljubljene skladbe	70	posodobitev stanja	49
odstranjevanje skladb	71	prijava v	49
pametni (samodejno ustvarjeni)	70	U	
predvajanje svojih	71	upravljanje časa	55
ustvarjanje	71	uvažanje podatkov o osebah na kartici SIM	35
shranjevanje stikov	57	V	
simboli	19	varnostno kopirati	
Sinhronizacija Microsoft® Exchange	56	osebe	39
Sinhronizacijska storitev Google Sync™	56	velike črke	19
sinhroniziranje	56	vibriranje	24
Google Sync™	56	video albumi	87, 88
stiki	57	ogled	86
Stiki, koledar in e-pošte Microsoft® Exchange	56	video kamera	75
službena e-pošta, koledar in stiki	56	nastavitve	82
snemanje videoposnetkov	75	neprekinjeno samodejno ostrenje	82
s tipko kamere	82	snemanje videoposnetkov	82
Sony Ericsson Sync	57	videoposnetek HD (High Definition)	82
SOS, <i>glejte številke za klic v sili</i>		video posnetki	
souporaba		pošiljanje	90
fotografije	89	predvajanje	90
fotografije in videoposnetki	88	previjanje naprej in nazaj	90
glasba	70	skupna raba	90
spletni brskalnik	64	video predvajalnik	
nastavitve	67	prekinjanje videoposnetka	90
orodna vrstica	64	videokamera	82
upravljanje zaznamkov	65	videoposnetek HD (High Definition)	82
sporočila		videoposnetki	90
nastavitve	27	brisanje	90
sprednja kamera	75	ogled	82, 86, 87, 88
spreminjanje skladb	69	prekinjanje	90
spreminjanje velikosti		prilaganje glasnosti	90
fotografije	89	snemanje	82
stanje	18, 105	vizitke	
stiki		pošiljanje	38
slika	89	vklop	9
storitve	10	vodnik za nastavitve	9
storitve za določanje položaja	98	vrtenje	
svetlost	24	fotografije	89
Š		W	
številke za klic v sili	31	Wi-Fi™	59
		Wisepilot™	99

Z	
Začetni zaslon	14
prerazporejanje	15
prilagajanje	15
zaklepanje	
odklep zaslona	9
zaklep zaslona	9
zaklepanje zaslona	9
zaporedje za odklepanje zaslona	100
zaslon	24
garancija	12
počeno	12
steklo	12
zaslonska tipkovnica	21
zaznavanje nasmeha	77
zaznavanje obraza	76
zemljepisno označevanje	
fotografij	77
Zemljevidi	98
zvočne knjige	68
zvok	
predvajanje	68
predvajanje glasbe po naključnem vrstnem	
redu	70
prilagajanje glasnosti	69
Ž	
živo ozadje	16