

# Kazalo

## Prvi koraki ..... 4

Sestavljanje, kartica SIM, baterija, vklop, pomoč, klici.

## Spoznavanje telefona ..... 8

Pregled telefona, meniji, uporaba menijev, vnašanje črk, meni aktivnosti, upravitelj datotek, Memory Stick Micro™ (M2™).

## Vzpostavljanje klicev ..... 19

Klicanje, video klici, imenik, glasovni nadzor, klicne možnosti.

## Sporočila ..... 34

Sporočila SMS in sporočila MMS, glasovna sporočila, e-pošta, Moji prijatelji.

## Slike ..... 47

Kamera, video izrezki, blog, slike, teme.

## Zabava ..... 56

Prostoročna oprema, glasbeni in video predvajalnik, radio, PlayNow™, MusicDJ™, VideoDJ™, igre in ostalo.

# Sony Ericsson K810i

## Povezovanje ..... 67

Nastavitve, internet, RSS, sinhronizacija, tehnologija Bluetooth™, infrardeči vmesnik, kabel USB, storitev posodabljanja.

## Dodatne funkcije ..... 79

Alarm, koledar, opravila, profili, ura in datum, zaklepanje kartice SIM itd.

## Odpravljanje težav ..... 87

Zakaj telefon ne deluje tako, kot želim?

## Pomembne informacije ..... 92

Spletna stran za potrošnike družbe Sony Ericsson, servis in podpora, varna in učinkovita uporaba, licenčna pogodba za končnega uporabnika, garancija, declaration of conformity.

## Stvarno kazalo ..... 103

## Sony Ericsson

UMTS 2100 GSM 900/1800/1900

Ta Navodila za uporabo izdaja družba Sony Ericsson Mobile Communications AB ali njena krajevna podružnica brez vsakega jamstva. Izboljšave in spremembe teh Navodil za uporabo, ki so potrebne zaradi tipkarskih napak, nenatančnih informacij ali izboljšav v programih oziroma opremi, sme družba Sony Ericsson Mobile Communications AB ali njena krajevna podružnica uvesti kadarkoli in brez vnaprejšnjega obvestila. Takšne spremembe bodo vključene v naslednjih izdajah teh Navodil za uporabo.

©Sony Ericsson Mobile Communications AB, 2007

Številka publikacije: SL/LZT 108 9252 R1A

Pomnite:

Nekaterih storitev, opisanih v teh Navodilih za uporabo, ni na voljo v vseh omrežjih. *To velja tudi za mednarodno številko GSM za klic v sili 112.*

Če ste v dvomih, ali lahko uporabljate neko storitev, se obrnite na svojega mobilnega operaterja ali ponudnika storitev.

Pred uporabo telefona preberite poglavji *Varna in učinkovita uporaba ter Omejena garancija.*

Vaš mobilni telefon ima zmožnost prenosa, shranjevanja in posredovanja dodatnih vsebin, na primer načinov zvonjenja. Uporaba takšnih vsebin je lahko omejena ali prepovedana zaradi pravic drugih, kar vključuje, a ni omejeno na, omejitve v okviru zadevnih zakonov za varstvo avtorskih pravic. Vi, ne družba Sony Ericsson, ste odgovorni za dodatno vsebino, ki jo prenesete v mobilni telefon ali jo posredujete. Pred uporabo dodatne vsebine se prepričajte, da imate licenco za uporabo ali da je uporaba kako drugače dovoljena. Sony Ericsson ne zagotavlja točnosti, celovitosti ali kakovosti kakršnih koli dodatnih vsebin ali vsebin tretjih oseb. Družba Sony Ericsson ni pod nobenim pogojem odgovorna za nepravilno uporabo dodatnih vsebin ali vsebin tretje osebe.

Marmornati logotip, BestPic, PlayNow, TrackID, MusicDJ, PhotoDJ in VideoDJ so blagovne znamke ali zaščitene blagovne znamke družbe Sony Ericsson Mobile Communications AB.

Sony, Cyber-shot, Memory Stick Micro in M2 so blagovne znamke družbe Sony Corporation. Ericsson je blagovna znamka ali zaščitena blagovna znamka družbe Telefonaktiebolaget LM Ericsson. Bluetooth™ je blagovna znamka ali zaščitena blagovna znamka družbe Bluetooth SIG Inc. Real je blagovna znamka ali zaščitena blagovna znamka družbe RealNetworks, Inc. RealPlayer® for Mobile je vključen v licenci družbe RealNetworks, Inc. Copyright 1995–2004, RealNetworks, Inc. Vse pravice pridržane.

Adobe® Photoshop® Album Starter Edition je registrirana blagovna znamka družbe Adobe Systems Incorporated.

Microsoft, Windows in PowerPoint so blagovne znamke ali zaščitene blagovne znamke družbe Microsoft v ZDA in/ali drugih državah.

Mac OS je blagovna znamka družbe Apple Computer, Inc., zaščitena v ZDA in drugih državah. T9™ Text Input je zaščitena blagovna znamka družbe Tegic Communications. T9™ Text Input je uporabljen po licenci iz naslednjih patentov: U.S. Pat. Nos. 5,818,437, 5,953,541, 5,187,480, 5,945,928 in 6,011,554; Canadian Pat. No. 1,331,057; United Kingdom Pat. No. 2238414B; Hong Kong Standard Pat. No. HK0940329; Republic of Singapore Pat. No. 51383; Euro. Pat. No. 0 842 463 (96927260.8) DE/DK, FI, FR, IT, NL, PT, ES, SE, GB; po vsem svetu so v postopku pridobivanja dodatni patenti.

Smart-Fit Rendering je blagovna znamka ali zaščitena blagovna znamka družbe ACCESS CO., LTD. na Japonskem in v drugih državah.

Java ter vse blagovne znamke in logotipi, ki temeljijo na njej, so blagovne znamke ali zaščitene blagovne znamke družbe Sun Microsystems, Inc. v ZDA in drugih državah.

Licenčna pogodba za končnega uporabnika Sun™ Java™ J2ME™.

- 1 Omejitve: Programska oprema je zaupna informacija z zaščitenimi avtorskimi pravicami in pripada družbi Sun, ki skupaj s svojimi licenčnimi sodelavci obdrži lastništvo vseh kopij. Uporabnik programske opreme ne sme povratno prevajati, povratno zbirati, dešifrirati, izločati ali drugače izvajati povratnega inženiringa. Programske opreme ni dovoljeno posojati, dodeliti ali podlicencirati, niti deloma niti v celoti.
- 2 Izvojni predpisi: Za programsko opremo in tehnične podatke velja izvozna zakonodaja ZDA, vključno z zakonom U.S. Export Administration Act in njegovimi podzakonskimi predpisi, in morda veljajo izvojni ali uvojni predpisi drugih držav. Kupec se zavezuje, da bo popolnoma upošteval vse takšne predpise in se strinja, da mora za izvoz, ponovni izvoz ali uvoz programske opreme pridobiti ustrezne licence. Programske opreme ni dovoljeno nalagati ali na drug način izvažati (i) v naslednje države ali za njihove državljanke oz. pripadnike: Kuba, Irak, Iran, Severno Korejo, Libijo, Sudan, Sirijo (ta seznam se lahko občasno spremeni) ali katerokoli državo, za katero so ZDA uvedle embargo; (ii) komurkoli na seznamu posebej označenih držav finančnega ministrstva ZDA ali na seznamu za zavrnitev naročil trgovskega ministrstva ZDA.
- 3 Omejene pravice: Uporaba, kopiranje ali razkritje s strani vlade ZDA je omejeno s Pravicami v klavzulah Tehnični podatki in Računalniška programska oprema v DFARS 252.227-7013(c) (1) (ii) in FAR 52.227-19(c) (2).  
Lastnik avtorskih pravic dela programske opreme v tem izdelku je © SyncML initiative Ltd. (1999–2002). Vse pravice pridržane.  
Druga omenjena imena izdelkov ali podjetij so lahko blagovne znamke njihovih lastnikov.  
Pridržujemo si vse pravice, ki niso izrecno navedene v tem dokumentu.  
Vse slike so samo za ilustracijo in morda telefona ne odražajo natančno.

## Znaki v navodilih

V teh Navodilih za uporabo se pojavljajo naslednji znaki:



Opomba



Storitev ali funkcija je odvisna od omrežja ali naročnine. Dodatne informacije lahko dobite pri mobilnem operaterju.



Glejte tudi stran ...



Za premikanje in izbiranje uporabljajte izbirno ali navigacijsko tipko, ➔ *12 Uporaba menijev.*



Pritisnite navigacijsko tipko na sredini.



Pritisnite navigacijsko tipko navzgor.



Pritisnite navigacijsko tipko navzdol.



Pritisnite navigacijsko tipko na levo.



Pritisnite navigacijsko tipko na desno.

## Prvi koraki

*Sestavljanje, kartica SIM, baterija, vklop, pomoč, klici.*

Več informacij in datotek za prenos lahko dobite na spletni strani [www.sonyericsson.com/support](http://www.sonyericsson.com/support).

## Sestavljanje

### Uporaba telefona

- 1 Vstavite kartico SIM in baterijo.
- 2 Napolnite baterijo.
- 3 Vključite telefon.

### Kartica SIM

Ko se pri mobilnem operaterju prijavite kot naročnik, dobite kartico SIM (Subscriber Identity Module – modul za identifikacijo naročnika). Kartica SIM vsebuje računalniško integrirano vezje, ki hrani podatke o vaši telefonski številki, storitvah, vključenih v vašo naročnino, in imena ter številke v imeniku.



*Preden svojo kartico SIM odstranite iz drugega telefona, nanjo shranite informacije iz imenika, saj so lahko te shranjene v pomnilniku telefona.*

## PIN

Za vklop telefona in storitev boste morda potrebovali kodo PIN (Personal Identity Number – osebna identifikacijska številka). Med vnašanjem kode PIN se vsaka številka izpiše kot \*, razen če se vaša koda PIN začne z istimi številkami kot številka za klice v sili, na primer 112. Tako je mogoče številko za klice v sili poklicati tudi brez vnašanja kode PIN. Pritisnite , da popravite napake.



*Če trikrat zaporedoma vpišete napačno kodo PIN, se izpiše **Koda PIN blokirana**. Če jo želite odblokirati, vpišite kodo PUK (Personal Unblocking Key – osebni ključ za odblokiranje) ➔ 84 Zaklepanje kartice SIM.*

## Baterija

Nekatere funkcije porabljajo več energije kakor druge, zaradi česar bo morda treba baterijo polniti pogosteje. Če se čas pogovora ali pripravljenosti bistveno skrajšata, boste baterijo morda morali zamenjati. Uporabljajte samo odobrene baterije znamke Sony Ericsson ➔ 95 Baterija.

## Kartica SIM in baterija

### Vstavljanje kartice SIM in baterije

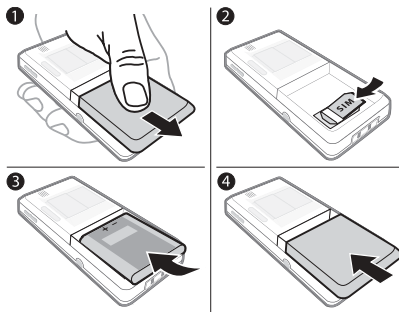

- 1 Odstranite pokrovček baterije.
- 2 Kartico SIM potisnite v nosilec tako, da so priključki obrnjeni navzdol.
- 3 Baterijo vstavite tako, da je nalepka obrnjena navzgor, priključki pa drug proti drugemu.
- 4 Namestite pokrovček za baterijo.

### Polnjenje baterije

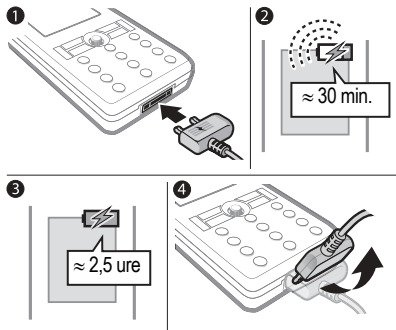

- 1 Vtič polnilnika priključite na telefon s simbolom, obrnjenim navzgor.
- 2 Preden se na zaslону pojavi ikona baterije, utegne trajati do 30 minut.
- 3 Počakajte približno 2,5 ure ali toliko časa, da ikona baterije pokaže, da je baterija napolnjena. Pritisnite katerokoli tipko, da se vključi zaslon.
- 4 Vtič polnilnika odstranite tako, da ga upognete navzgor.

## Vklop telefona

Preden telefon vključite, preverite, ali je baterija napolnjena in ali ste vstavili kartico SIM. Ko ga vključite, lahko s čarovnikom za nastavitve telefon hitro in preprosto pripravite na uporabo.

### Vklop telefona

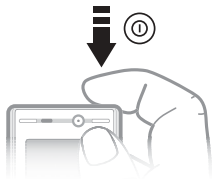

- 1 Pridržite ①. Prvi zagon lahko traja nekaj minut.
- 2 Izberite uporabo telefona z:
  - Običajni način – vsemi funkcijami ali
  - Letalski način – z omejenim naborom funkcij, kjer sta izključena sprejemnika in oddajnika za omrežje in funkcijo Bluetooth™ ter sprejemnik za UKV-radio, ► *7 Meni Način letenja*.
- 3 Po potrebi vpišite kodo PIN svoje kartice SIM.
- 4 Pri prvem vklopu izberite jezik menijev telefona.

- 5 ► Da, da vam pomaga čarovnik za nastavitve.
- 6 Da dokončate nastavitve, sledite navodilom.

💡 Če so za vaš telefon že določene vnaprej določene nastavitve za internet in MMS, drugih nastavitve morda ne potrebujete. Če izberete Prenos nastavitve, morate registrirati telefon pri družbi Sony Ericsson. Pošlje se sporočilo SMS. Družba Sony Ericsson pri tem ne bo prenesla ali obdelala nobenih osebnih podatkov. Za več informacij se obrnite na mobilnega operaterja ali ponudnika storitev.

## Pomoč v telefonu

V telefonu so vedno na voljo informacije in pomoč.

### Uporaba čarovnika za nastavitve

► Nastavitve ► zavihek Splošno  
► Čarovnik za nastavit. in izberite možnost:

- Prenos nastavitvev
- Osnovne nastavitve
- Nasveti in zvijače.

### Prikazovanje informacij o funkcijah

Premaknite se do funkcije, ► Več  
► Informacije, če je na voljo.

## **Prikaz predstavitve telefona**

► Zabava ► Predstavitev.

### **Prenos nastavitvev**

Samodejno lahko nastavite funkcije, ki uporabljajo internet: internet, sporočila MMS, e-pošta, Moji prijatelji, sinhronizacija, storitev za posodobitve, blog in pretakanje.

Funkcijo Prenos nastavitvev lahko uporabljate, če storitev podpira vaša kartica SIM, če je telefon povezan z omrežjem, če ga vključite v običajnem načinu in če v njem še ni shranjenih vnaprej določenih nastavitvev.

 Za več informacij se obrnite na mobilnega operaterja ali ponudnika storitev.

## **Meni Način letenja**

Če vključite telefon in je vključen meni Letalski način, izberite Običajni način za uporabo vseh funkcij ali Letalski način za omejen nabor funkcij. Sprejemnika in oddajnika za omrežje in funkcijo Bluetooth™ ter sprejemnik za UKV-radio se izklopijo, da so preprečene motnje na občutljivi

opremi. Na letalih lahko na primer predvajate glasbo in pišete sporočila SMS, ki jih želite poslati pozneje, ne morete pa klicati.

 Glede uporabe elektronskih naprav vedno upoštevajte predpise in navodila letalskega osebja.

## **Prikaz možnosti menija Letalski način**

► Nastavitve ► zavihek Splošno  
► Način letenja in izberite eno od možnosti.

## **Vzpostavljanje in sprejemanje klicev**

Telefon mora biti v običajnem načinu.

### **Vzpostavitev klica**

Vnesite telefonsko številko (z mednarodno predpono in območno kodo, če sta potrebni) ► Pokliči, da vzpostavite klic, ali ► Več ► Vzpost. video klic ► 21 Video klic.

### **Sprejem klica**

Ko telefon opozarja na klic, ► Sprejmi ali ► Zasedeno, da zavrnete klic.

### **Končanje klica**

► Prekini.

# Spoznavanje telefona





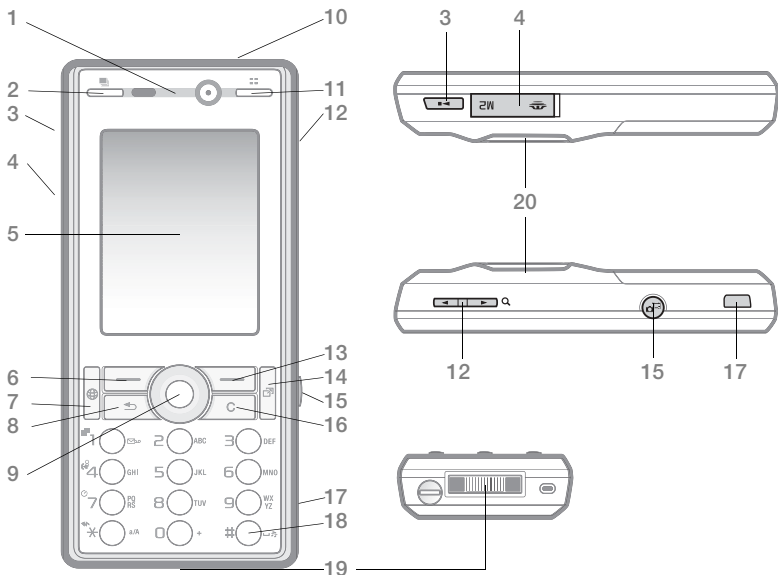











*Pregled telefona, meniji, uporaba menijev, vnašanje črk, meni aktivnosti, upravitelj datotek, Memory Stick Micro™ (M2™).*

## Pregled telefona



 Nekatere ikone na tipkah se lahko razlikujejo.



- 1 Kamera za video klic, zvočnik pri ušesu
- 2  Foto tipka: V pripravljenosti prikaže slike v celotni velikosti. Med uporabo kamere izbere način snemanja.
- 3  Gumb Predvajaj/ustavi
- 4  Reža za pomnilniško kartico Memory Stick Micro™ (M2™)
- 5 Zaslona
- 6  Izbirna tipka
- 7  Tipka za internet
- 8  Tipka Nazaj
- 9  Navigacijska tipka/tipka za upravljanje predvajalnika glasbe
- 10  Tipka za vklop/izklop
- 11  Foto tipka: V pripravljenosti prikaže pomanjšane slike. Med uporabo kamere izbere način prizorišča/nočni video način.
- 12  Gumba za nastavljanje glasnosti in digitalni zoom (povečava/pomanjšava) slike
- 13  Izbirna tipka
- 14  Tipka za meni aktivnosti
- 15  Gumb za kamero
- 16  Tipka za brisanje
- 17  Infrardeči vmesnik
- 18  Tipka za utišanje
- 19 Priključek za polnilnik, prostoročno opremo in kabel USB
- 20 Aktivni pokrovček objektiva kamere

Če želite več informacij, ► *12 Uporaba menijev.*

## Pregled sistema menijev

 PlayNow™\*

 Internet\*

 Zabava

Online storitve\*  
Radio  
Igre  
TrackID™  
Predvajalnik videa  
VideoDJ™  
PhotoDJ™  
MusicDJ™  
Daljinsko upravljanje  
Snemalnik  
Predstavitve

 Cyber-shot™

 Sporočila

 Predvajalnik glasbe

Ustvari novo  
Prejeto  
E-pošta  
Bralnik RSS  
Osnutki  
V pošiljanju  
Poslana sporočila  
Shranjena sporoč.  
Moji prijatelji\*  
Pokliči tel. predal  
Predloge  
Nastavitve

Zdaj predvajam  
Izvajalci  
Skladbe  
Seznami predv.

 Upravitelj datotek\*\*

 Imenik

 Video klic

Moji posnetki  
Glasba  
Slike  
Video posnetki  
Teme  
Spletne strani  
Igre  
Applikacije  
Drugo

Nova oseba



## Klici\*\*



Vsi klici



Sprejeti klici



Odhodni klici



Neodgovorjeni klici



## Organizator

Alarmi  
 Aplikacije  
 Koledar  
 Opravila  
 Beležke  
 Sinhronizacija  
 Odštevalnik  
 Štoparica  
 Kalkulator  
 Seznam kod



## Nastavitve\*\*



**Splošno**

Profili  
 Ura in datum  
 Jezik  
 Storitve  
 posodabljan.  
 Glasovni nadzor  
 Novi dogodki  
 Bližnjice  
 Način letenja  
 Varnost  
 Čarovnik za  
 nastavit.  
 Stanje telefona  
 Ponastavitve



**Zvoki in opozorila**

Glasnost zvonjenja  
 Način zvonjenja  
 Tihi način  
 Naraščaj. zvonjenje:  
 Opoz. z vibriranjem  
 Opoz. na  
 sporočila  
 Zvok tipk



**Zaslón**

Ozadje  
 Teme  
 Zaslón ob vklopu  
 zaslona  
 Ohranjevaln.  
 Velikost ure  
 Svetlost  
 Prik. ure v speč.  
 stanj.  
 Uredi imeni linij\*



**Klici**

Hitro izbiranje  
 Preusmeritve klic.  
 Preklop na linijo 2\*  
 Uredi klice  
 Časi in stroški\*  
 Prik./skrij mojo števil.  
 Prostoročno



**Povezave\***

Bluetooth  
 Infrardeča vrata  
 USB  
 Sinhronizacija  
 Upravljanje naprave  
 Mobilna omrežja  
 Podatkov. komunik.  
 Internetne nastavitve  
 Nastavitve pretakanja  
 Dodatna oprema

\* Nekateri meniji so odvisni od operaterja, omrežja in naročnine.

\*\* Po zavikih v podmenjih se premikate v levo in desno z navigacijsko tipko. Za več informacij,

➡ 12 Uporaba menijev.

## Uporaba menijev

Glavni meniji so prikazani kot ikone. Nekateri podmeniji vsebujejo zavihke. Zavihkek izberete tako, da navigacijsko tipko pritisnete levo ali desno, potem pa izberite možnost.

## Navigacijske tipke

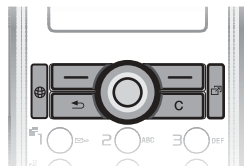

### Tipka















	Odpre glavni meni ali izbere označene predmete.
	Premikanje po menijih in zavihkih.
	Izbere možnosti, ki so izpisane nad tipkama na zaslonu.
	Vrnitev na prejšnjo raven v meniju. Pridržite, če se želite vrniti v stanje pripravljenosti ali končati funkcijo.
	Zbriše predmete, kot so slike, zvoki in vnosi v imeniku. Pridržite med klicem, če želite izključiti mikrofon.
	Odpre brskalnik.
	Odpre meni aktivnosti, ➡ <i>16 Meni aktivnosti</i> .
	Odpre ali prekine predvajanje predvajalnika glasbe.
	Pridržite, če želite posneti sliko ali video izrezek.
	Pridržite, če želite poklicati telefonski predal (če je nastavljen).
	Pridržite katerokoli od teh tipk, da poiščete osebo, katere ime se začne z določeno črko.

1 - 9	Pritisnite številsko tipko in ► Pokličite, da bi hitro poklicali neko številko.
# →	Ob dohodnem klicu s to tipko izključite način zvonjenja. Pridržite, če želite vključiti tihi način delovanja. Alarm zazvoni tudi, če je telefon nastavljen na tiho delovanje.
▲	V pripravljenosti prikaže informacije o stanju. Med klicem ali uporabo predvajalnika glasbe poveča glasnost. Zoom (pomanjšava) med uporabo kamere ali pregledovanjem slik. Pridržite, če se želite premakniti za eno skladbo nazaj. Pritisnite dvakrat, če želite zavrniti klic. Pridržite, če želite glasovno izbrati številko, ali pa izgovorite čarobno besedo (če ste jo nastavili), ► 28 Glasovno izbiranje števil.
▼	Med klicem ali uporabo predvajalnika glasbe zmanjša glasnost. Zoom (povečava) med uporabo kamere ali pregledovanjem slik. Pridržite, če se želite premakniti za eno skladbo naprej. Pridržite, če želite glasovno izbrati številko, ali pa izgovorite čarobno besedo (če ste jo nastavili), ► 28 Glasovno izbiranje števil.
☐	Z levo ali desno foto tipko v pripravljenosti vključite prikaz posnetih slik, čez cel zaslon ali v obliki sličic.
► Informacije	Poiščite več informacij, razlag ali nasvetov za izbrane funkcije in menije, ki so na voljo v telefonu, ► 6 Pomoč v telefonu.
► Več	Odprite seznam možnosti. Te se razlikujejo glede na vaše mesto v sistemu menijev.

## Vrstica stanja

Nekatere ikone, ki se lahko pojavijo:







### Ikona Opis

-  Omrežje UMTS (3G) je na voljo.
-  Moč signala omrežja GSM.
-  Stanje baterije.
-  Baterija se polni, se prikaže skupaj z ikono stanja baterije.
-  Neodgovorjen dohodni klic.
-  Sprejeto je sporočilo SMS.
-  Prejeto je e-poštno sporočilo.
-  Prejeto je sporočilo MMS.
-  Prejeto je glasovno sporočilo.
-  Vzpostavljen je klic.
-  Tipkovnica je zaklenjena.
-  Priključena je prostoročna oprema.
-  V ozadju igra radio.
-  Opomnik koledarja.
-  Opomnik opravil.





## Bližnjice

Meni lahko hitro odprete z uporabo bližnjic na tipkovnici, do določenih funkcij pa lahko hitro dostopate z vnaprej določenimi bližnjicami na navigacijski tipki. Bližnjice na navigacijski tipki lahko priredite lastnim potrebam.

### Uporaba bližnjic na tipkovnici

V pripravljenosti odprite menije s pritiskom na , potem pa vnesite številko menija. Številke menijev se začnejo z zgornjo levo ikono in potekajo prečno ter navzdol po vrsticah. Za peto možnost menija na primer pritisnite . Za dostop do desete, enajste in dvanajste možnosti pritisnite ,  oziroma . Če se želite vrniti v stanje pripravljenosti, pridržite .

### Uporaba bližnjic na navigacijski tipki

V pripravljenosti pritisnite , ,  ali , če želite odpreti meni bližnjic ali funkcij.

### Urejanje bližnjice na navigacijski tipki

- Nastavitve ► zavihek Splošno,
- Bližnjice in izberite bližnjico, ► Uredi.

## Jezič telefona

Izberite jezik za menije telefona ali pisanje besedila.

### Zamenjava jezika telefona

- ▶ Nastavitve ▶ zavihek Splošno
- ▶ Jezik ▶ Jezik telefona. Izberite jezik.

V pripravljenosti lahko pritisnete tudi:

- ☎ 8888 ☎ za samodejno izbiro jezika.
- ☎ 0000 ☎, da izberete angleščino.

 Večina kartic SIM samodejno nastavi jezik menijev na jezik države, kjer je bila kartica SIM kupljena. Sicer se izbere angleščina.

### Izbiranje jezika za pisanje

- ▶ Nastavitve ▶ zavihek Splošno  
▶ Jezik ▶ Jezik za pisanje.
- Premaknite se do jezika, ki ga želite uporabljati, in ga označite. ▶ Shrani, če želite zapreti meni.

## Vnos črk

Črke lahko vnašate na naslednja načina (načina vnosa besedila), na primer, pri pisanju sporočil:

- Način vnosa z več pritiski na tipko
- Način vnosa T9™.









## Spreminjanje načina vnosa besedila

Pred vnosom črk ali med njim z daljšim pritiskom na  izberete drug način pisanja.

### Možnosti med vnosom črk

▶ Več, da se prikažejo možnosti za pisanje sporočila.

### Vnašanje besedila na običajni način

- Večkrat pritisnite  – , dokler se na zaslonu ne prikaže zeleni znak.
- S tipko  preklapljate med velikimi in malimi črkami.
- Pridržite  – , če želite vnesti številke.
- Če želite črke ali številke zbrisati, pritisnite .
- Najpogostejša ločila vnašate tako, da pritisnite .
- Presledek dodate s pritiskom na .

### Način vnosa T9™

Način vnosa besedila T9™ uporablja vgrajeni slovar, s katerim prepoznava najpogosteje uporabljeno besedo za pritisnjeno zaporedje tipk. Tako morate za vsako vneseno črko pritisniti ustrezno tipko le enkrat, čeprav ta črka ni prva na pritisnjeni tipki.

### **Vnašanje besedila v načinu T9**

- 1 Besedilo lahko vnašate, če uporabljate funkcijo, ki omogoča vnos besedila, na primer ► Sporočila ► Ustvari novo ► Sporočilo SMS.
- 2 Če želite na primer napisati besedo "Jane", pritisnite (5), (2), (6) in (3).
- 3 Če je prikazana beseda pravilna, jo potrdite s pritiskom na (#↵), s čimer tudi dodate presledek. Če želite besedo sprejeti brez dodajanja presledka, pritisnite Ⓞ. Če prikazana beseda ni prava, večkrat pritisnite Ⓞ ali Ⓞ, da prikažete druge besede. Sprejmite besedo in dodajte presledek s pritiskom na (#↵).
- 4 Nadaljujte s pisanjem sporočila. Za vnos ločila pritisnite tipko (1), potem pa večkrat Ⓞ ali Ⓞ. Ločilo potem sprejmete s tipko (#↵), ki doda še presledek.

### **Dodajanje besed v slovar T9**

- 1 Med vnosom črk, ► Več ► Črkuj besedo.
- 2 Besedo uredite na običajen način. Med črkami se premikate s tipkama Ⓞ in Ⓞ. Znak zbršete s pritiskom na (C). Če želite zbrisati celo besedo, pridržite (C).

Ko besedo uredite, ► Vstavi. Beseda se doda v slovar T9. Ko boste naslednjic vnesli to besedo v načinu T9, se bo pojavila med predlogi.

### **Predvidevanje naslednje besede**

Ko pišete sporočilo, lahko z načinom vnosa T9 uporabite predvidevanje naslednje besede, če je prej že bila uporabljena v povedi.

### **Vkllop/izkllop predvidevanja naslednje besede**

Med vnosom črk ► Več ► Možnosti pisanja ► Predv. nasl. bes.

### **Uporaba predvidevanja naslednje besede**

Med vnosom črk pritisnite (#↵), da sprejmete besedo ali nadaljujete.

### **Meni aktivnosti**

Meni aktivnosti lahko odprete skorajda povsod v telefonu. Omogoča pregledovanje in urejanje novih dogodkov ter dostop do zaznamkov in bližnjic.

### **Odpiranje in zapiranje menija aktivnosti**

Pritisnite (☐).



## Zavihki menija aktivnosti

- **Novi dogodki**, na primer neodgovorjeni klici in sporočila. Ko se zgodi nov dogodek, se prikaže zavihek. Pritisnite (C), če želite zavrniti dogodek iz zavihka za dogodke. Novi dogodki se lahko namesto tega pojavijo tudi kot pojavna obvestila, ► **Nastavitve** ► **zavihek Splošno**, ► **Novi dogodki** ► **Pojavno okno**.
- **Zagnane aplik.** – aplikacije, ki delujejo v ozadju. Izberite aplikacijo, da se vrnete vanjo ali pritisnite (C), da jo končate.
- **Moje bližnjice** – dodajanje, brisanje in spreminjanje vrstnega reda bližnjic. Ko izberete bližnjico in se aplikacija zažene, se drugi programi zaprejo ali pomanjšajo.
- **Internet** – zaznamki za internetne strani. Ko izberete zaznamek in se brskalnik odpre, se drugi programi zaprejo ali pomanjšajo.

## Upravitelj datotek

Z upraviteljem datotek lahko urejate predmete, kot so slike, video izrezki, glasba, teme, spletne strani, igre in aplikacije, ki so shranjene v pomnilniku telefona ali na pomnilniški kartici Memory Stick Micro™ (M2™).

 *Pomnilniško kartico boste morda morali kupiti ločeno od telefona.*

## Memory Stick Micro™ (M2™)

Pomnilniška kartica telefonu doda več prostora za shranjevanje, na primer slik ali glasbe. Uporabljate jo lahko tudi kot prenosni pomnilnik, ki je združljiv z drugimi napravami, kot so tiskalniki in računalniki.

## Vstavljanje in odstranjevanje pomnilniške kartice

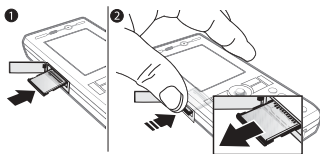

- 1 Odprite pokrovček in jo vstavite, kot kaže slika (s priključki navzgor).
- 2 Če jo želite sprostiti in odstraniti, pritisnite na njen rob.

Datoteke lahko premikate in kopirate med telefonom, računalnikom in pomnilniško kartico. Če imate vstavljeno pomnilniško kartico, se datoteke samodejno shranijo najprej nanjo in šele potem v pomnilnik telefona.

Premikate ali kopirate jih lahko tudi v podmape, ki ste jih ustvarili sami. Igre in aplikacije je mogoče premikati znotraj map **Igre** in **Aplikacije** ter iz pomnilnika telefona na pomnilniško kartico. Datoteke, katerih vrste telefon ne prepozna, so shranjene v mapi **Drugo**. Pri upravljanju datotek lahko hkrati izberete več ali vse datoteke v mapi (v mapah **Igre** in **Aplikacije** to ni mogoče).

Vse datoteke se samodejno shranijo v pomnilnik telefona. Če je poln ves pomnilnik, datotek ne morete shraniti, dokler ne odstranite nekaj vsebine.

### Zavihki menija **Upravitelj datotek**

Upravitelj datotek je razdeljen na tri zavihke in vključuje ikone, ki označujejo mesto shranjenih datotek.

- **Vse datoteke** – vsa vsebina v pomnilniku telefona in na pomnilniški kartici Memory Stick Micro™ (M2™).
- **Na p.k.Memory Stick** – vsa vsebina na pomnilniški kartici Memory Stick Micro™ (M2™).
- **Telefon** – vsa vsebina v pomnilniku telefona.

### **Podatki o datoteki**

Informacije o datoteki prikažete tako, da jo označite ► **Več** ► **Informacije**. Predmeti, ki ste jih prenesli ali prejeli z uporabo enega od razpoložljivih načinov prenosa, so lahko avtorsko zaščiteni. Če je datoteka zaščiten, je morda ne boste mogli kopirati ali poslati. Takšna je označena s simbolom ključa.

### **Uporaba datoteke iz upravitelja datotek**

- 1 ► **Upravitelj datotek** in odprite mapo.
- 2 Premaknite se do datoteke ► **Več**.

### **Premikanje ali kopiranje datoteke v pomnilnik**

- 1 ► **Upravitelj datotek** in izberite mapo.
- 2 Premaknite se do datoteke ► **Več** ► **Uredi datoteko** ► **Premakni**, da jo premaknete, ali **Kopiraj**, da jo prekopirate.
- 3 Izberite, ali želite datoteko premakniti ali kopirati v **Telefon** ali na **Pom.kart. M. S.**, ► **Izberi**.

### **Prenašanje ali kopiranje datotek v računalnik**

- **76 Prenos datotek prek kabla USB.**

### *Ustvarjanje podmape*

- 1 ► Upravitelj datotek in odprite mapo.
- 2 ► Več ► Nova mapa in vpišite ime mape.
- 3 ► OK, da mapo shranite.

### *Izbira več datotek*

- 1 ► Upravitelj datotek in odprite mapo.
- 2 ► Več ► Označi ► Označi več.
- 3 Premaknite se do datotek in jih označite ali opustite z ► Označi ali Opusti.

### *Izbira vseh datotek v mapi*

- Upravitelj datotek in odprite mapo
- Več ► Označi ► Označi vse.

### *Brisanje datoteke ali podmape v upravitelju datotek*

- 1 ► Upravitelj datotek in odprite mapo.
- 2 Premaknite se do datoteke ► Več ► Zbriši.

### **Možnosti pomnilniške kartice**

Preverite stanje pomnilnika ali formatirajte pomnilniško kartico, da zbrišete vse informacije.

### *Uporaba možnosti pomnilniške kartice*

- Upravitelj datotek in izberite zavihek Na p.k.Memory Stick,
- Več za možnosti.

## Vzpostavljanje klicev

*Klicanje, video klici, imenik, glasovni nadzor, klicne možnosti.*

## Vzpostavljanje in sprejemanje klicev

Klice lahko opravljate ali sprejemate le, če je telefon vključen in v dosegu omrežja. ► 6 *Vklop telefona*. Če želite vzpostaviti video klic, ► 21 *Video klic*.

### **Omrežja**

Ko vključite telefon, ta samodejno izbere vaše domače omrežje, če je v dosegu. Sicer lahko uporabite drugo omrežje, če ima z njim vaš operater podpisano pogodbo. Temu pravimo gostovanje.

Izberite zeleno omrežje ali dodajte omrežje na svoj seznam prednostnih omrežij. Spremenite lahko tudi vrstni red, po katerem telefon samodejno išče omrežja.

### *Prikaz možnosti za razpoložljiva omrežja*

- Nastavitve in uporabite ☺ ali ☻, da se premaknete do zavihka Povezave
- Mobilna omrežja.

Telefon samodejno preklopi med omrežji GSM in UMTS (3G), odvisno od njihove dostopnosti. Nekateri operaterji omrežja omogočajo ročno preklapljanje omrežij, saj iskanje omrežij, ki niso na voljo, porablja energijo baterije.

### **Preklop omrežij**

- 1 ► Nastavitve ► Povezave ► Mobilna omrežja ► Omrežja GSM/UMTS.
- 2 ► GSM in UMTS (samodejno) ali ► Samo GSM.

Več informacij lahko dobite pri svojem mobilnem operaterju.

### **Vzpostavitev klica**

- 1 Vnesite telefonsko številko (po potrebi s kodo države in območno kodo).
- 2 ► Pokličite za glasovno klicanje ali ► Več za prikaz možnosti, kot so Vzpost. video klic ► 21 Video klic.
- 3 ► Prekini, če želite klic končati.



Kličete lahko številke iz imenika in s seznama klicev, ► 23 Imenik in ► 26 Seznam klicev. Kličete lahko tudi z glasovnim izbiranjem, ► 27 Glasovni nadzor.

### **Mednarodno klicanje**

- 1 Pridržite (☐+), dokler se ne prikaže znak +.
- 2 Vnesite kodo države, območno kodo (brez prve ničle) in telefonsko številko, ► Pokliči, da vzpostavite glasovni klic, ali ► Več ► Vzpost. video klic.

### **Ponovno klicanje številke**

Če vzpostavitev klica ni uspešna in se prikaže Poskusim ponoviti klic? ► Da.



Med čakanjem telefona ne držite ob ušesu. Ko se klic vzpostavi, boste zaslišali glasen signal, če zvoki niso izključeni.

### **Sprejem ali zavrnitev klica**

► Sprejmi ali ► Zasedeno.

### **Izklop mikrofona**

- 1 Pridržite (C).
- 2 Ko želite pogovor nadaljevati, znova pridržite (C).



### **Vklop in izklop zvočnika med glasovnim klicem**

► Več ► Vključi zvočnik ali Izključi zvočnik.



Med uporabo zvočnika telefona ne držite ob ušesu. Lahko vam poškoduje sluh.

## **Spreminjanje glasnosti zvočnika pri ušesu**









Pritisnite  ali , če želite med klicem povečati ali zmanjšati glasnost zvočnika pri ušesu.

## **Neodgovorjeni klici**

Če je meni aktivnosti nastavljen na privzeto možnost, so neodgovorjeni klici prikazani na zavihku **Novi dogodki** v pripravljenosti. Če so nastavljena pojavna obvestila, se v pripravljenosti prikaže **Neodgovorjeni klici**;

➔ **16 Meni aktivnosti.**

## **Preverjanje neodgovorjenih klicev v pripravljenosti**

- Če je privzet meni aktivnosti: Pritisnite  in uporabite  ali  za premik na zavihek **Novi dogodki**, potem pa izberite številko s tipkama  ali  in pokličite s ► **Pokliči**.
- Če so privzeta pojavna obvestila:
  - **Klici** in se s tipko  ali  premaknite na zavihek **Neodgovorjeni klici**. S tipkama  in  izberite številko ter jo pokličite s ► **Pokliči**.

## **Klici v sili**

Vaš telefon podpira uporabo mednarodnih številk za klice v sili, kot sta 112 in 911. Te številke lahko običajno uporabite za klic v sili

v katerikoli državi, z vstavljenjo kartico SIM ali ne, če ste le v dosegu omrežja GSM ali 3G (UMTS).



*V nekaterih državah se lahko uporabljajo tudi druge številke za klice v sili. V tem primeru je morda vaš mobilni operater na kartico SIM shranil dodatne krajevne številke za klic v sili.*

## **Klicanje v sili**

Vnesite na primer 112 (mednarodna številka za klice v sili) ► **Pokliči**.

## **Pregledovanje krajevnih številk za klice v sili**

- **Imenik** ► **Več** ► **Možnosti**
- **Posebne številke**
- **Številke za klice v sili.**

## **Video klic**

Med klicem lahko sogovornika vidite na zaslonu.

## **Preden začnete**

Če želite vzpostaviti video klic, morata imeti vi in vaš sogovornik naročnino, ki omogoča uporabo omrežja UMTS (3G), ter biti v dosegu omrežja UMTS (3G). Storitev UMTS (3G) je na voljo, ko je v vrstici stanja prikazana ikona 3G.

## Predstavitve video klica

Funkcije video klica lahko uporabljate tudi, če nikogar ne pokličete, če na primer pripravljate pogled kamere pred klicem. ► **Video klic.**

## Vzpostavljanje video klica

Ko je na voljo storitev 3G (UMTS), lahko opravite video klic na enega od naslednjih načinov:

- Vnesite telefonsko številko (mednarodno predpono in območno kodo, če sta potrebni), ► **Več**  
► **Vzpost. video klic.**
- **Imenik** in izberite osebo za klic. S tipkama Ⓞ in Ⓞ izberite številko, ► **Več** ► **Vzpost. video klic.**
- ► **Video klic** ► **Pokličči ....** ► **Imenik**, da priključite telefonsko številko, ► **Pokličči**, ali vpišite telefonsko številko, ► **Pokličči.**

## Zoom (povečava/pomanjšava) izhodne video slike

Pritisnite Ⓞ za zoom (povečavo) izhodne video slike ali Ⓞ za zoom (pomanjšavo).

## Sprejemanje dohodnega video klica

► **Sprejmi.**

## Končanje video klica

► **Prekini.**

## Možnosti med video klicem

► **Več** za prikaz naslednjih možnosti:

- **Preklop kamer** – za preklop med glavno kamero in kamero za video klice. Z glavno kamero lahko sogovorniku prikažete celotno sliko okolice.
- **Izključi kamero/Vključi kamero** – vključite ali izključite video kamero. Ko je izključena, se prikaže nadomestna slika.
- **Shrani sliko** – shrani sliko, prikazano v večjem pogledu, na primer dohodno sliko sogovornika.
- **Kamera – možnosti.**
  - **Svetlost** – nastavite svetlost odhodne slike.
  - **Vključi nočni nač.** – to možnost izberite pri slabi svetlobi. Nastavitev vpliva na odhodno video sliko.
- **Zvok – možnosti med video klicem.**
  - **Izključi zvočnik/Vključi zvočnik** – dohodni zvok.
  - **Izključi mikrofoni/Vključi mikrofoni** – vklop ali izklop mikrofona.
  - **Prenesi zvok** – na in s prostoročne opreme Bluetooth.
- **Postavitev – možnosti.**
  - **Zamenjaj sliko** – prikaže dohodno ali odhodno video sliko v polni velikosti.
  - **Skriv majhno sliko/ Prikaži majhno sl.**
  - **Prezrcali sliko** – prikaže odhodno sliko kamere.

- **Nastavitve** – pri sprejemanju klicev
  - **Način sprej.** klicev – vključi ali izključi kamero za video klice.
  - **Nadomestna slika** – nastavi sliko, ki bo prikazana sogovorniku, ko je kamera izključena.
  - **Možnosti za zvok** – določi, ali naj bo vključen mikrofonski ali zvočnik ali oba.
  - **Kakovost video slike** – določi kakovost slike pri video klicih. Spremembe med aktivnim klicem še ne začnejo veljati.
- **Imenik** – odpre imenik.
- **Preklopi na govor** – preklopi na glasovni klic.

## Imenik

Svoje informacije o osebah lahko shranite v pomnilnik telefona ali na kartico SIM. Na voljo so naslednje možnosti:

Izberete lahko, kateri pomnilnik – Imenik telefona ali Osebe na SIM – je privzeto prikazan.

Za koristne informacije in nastavitve, ► Imenik ► Več ► Možnosti.

### Privzeti imenik





Če za privzeti imenik izberete Imenik telefona, bo vaš imenik prikazal vse informacije, shranjene v meniju Imenik.

Če za privzeti imenik izberete Osebe na SIM, bo vaš imenik prikazal informacije, ki so odvisne od kartice SIM.

### Izbiranje privzetega imenika

- Imenik ► Več ► Možnosti  
► Zahtevnejše ► Privzeti imenik.
- Imenik telefona ali Osebe na SIM.

### Imenik v telefonu

V telefon lahko shranite imena, telefonske številke in osebne podatke. Dodate jim lahko tudi slike in načine zvonjenja. Med zavihki in njihovimi polji z informacijami se lahko premikate s tipkami , ,  ter .

### Dodajanje osebe v imenik telefona

- Če je privzeti imenik Imenik telefona, ► Imenik ► Nova oseba ► Dodaj.
- Vtipkajte ime ► OK.
- Vtipkajte številko ► OK.
- Izberite vrsto številke.
- Premikajte se med zavihki in izberite polja za vnos informacij. Če želite dodati simbole, kot je @, ► Več ► Dodaj simbol in izberite zeleni simbol, ► Vstavi.
- Ko so dodane vse informacije, ► Shrani.

### Osebe na kartici SIM

Osebe shranite na svojo kartico SIM.

### ***Dodajanje osebe v imenik SIM***

- 1 Če je privzeti imenik Osebe na SIM,  
▶ Imenik ▶ Nova oseba ▶ Dodaj.
- 2 Vtipkajte ime ▶ OK.
- 3 Vnesite številko, ▶ OK in izberite številko. Če so na voljo druge informacije, jih dodajte, ▶ Shrani.

### ***Brisanje osebe***

- 1 ▶ Imenik in izberite osebo.
- 2 Pritisnite  in izberite Da.

### ***Brisanje imenika v telefonu***

- ▶ Imenik ▶ Več ▶ Možnosti
- ▶ Zahtevnejše ▶ Zbriši vse osebe
- ▶ Da in ▶ Da. Imena in številke na kartici SIM se ne izbrišejo.

### ***Samodejno shranjevanje imen in števil na kartico SIM***

- ▶ Imenik ▶ Več ▶ Možnosti
- ▶ Zahtevnejše ▶ Samod. shr. na SIM in izberite Vključi.

### ***Stanje pomnilnika***

Število oseb, ki jih lahko shranite v telefon ali na kartico SIM, je odvisno od prostega pomnilnika.

### ***Prikaz stanja pomnilnika***



- ▶ Imenik ▶ Več ▶ Možnosti
- ▶ Zahtevnejše ▶ Stanje pomnilnika.

## **Uporaba imenika**



Podatke o osebah v imeniku je mogoče uporabiti na številne načine. Spodaj je razloženo, kako poteka:

- klicanje osebe v imeniku telefona ali na kartici SIM.
- pošiljanje podatkov telefona drugi napravi.
- kopiranje podatkov v telefon in na kartico SIM.
- dodajanje slike ali osebnega načina zvonjenja osebi v imeniku telefona.
- urejanje podatkov o osebi.
- sinhronizacija podatkov o osebah.

### ***Klicanje osebe iz imenika telefona***

- 1 ▶ Imenik. Premaknite se do zelene osebe ali vtipkajte vsaj prvo črko njenega imena.
- 2 Ko je oseba označena, pritisnite  ali , da izberete številko, ▶ Pokliči ali ▶ Več ▶ Vzpost. video klic.

### ***Klicanje osebe iz imenika kartice SIM***

- Če je privzet imenik Osebe na SIM, ▶ Imenik in je označena oseba, pritisnite  ali , da izberete številko, ▶ Pokliči ali ▶ Več ▶ Vzpost. video klic.
- Če je privzet imenik Imenik telefona, ▶ Imenik ▶ Več ▶ Možnosti ▶ Osebe na SIM in izberite osebo, ▶ Pokliči ali ▶ Več ▶ Vzpost. video klic.



### **Pošiljanje podatkov o osebi**

- ▶ Imenik in izberite osebo ▶ Več
- ▶ Pošlji osebo in izberite način prenašanja.

### **Pošiljanje podatkov o vseh osebah**

- ▶ Imenik ▶ Več ▶ Možnosti
- ▶ Zahtevnejše ▶ Pošlji vse osebe in izberite način prenašanja.

### **Kopiranje imen in številok na kartico SIM**

- ▶ Imenik ▶ Več ▶ Možnosti  
▶ Zahtevnejše ▶ Kopiraj na SIM.
- Izberite eno od možnosti.

 *Ko kopirate celoten imenik iz telefona na kartico SIM, se vsi obstoječi podatki na kartici SIM izbrišejo in nadomestijo z novimi.*

### **Kopiranje imen in številok v imenik telefona**

- ▶ Imenik ▶ Več ▶ Možnosti  
▶ Zahtevnejše ▶ Kopiraj s SIM.
- Izberite eno od možnosti.

### **Dodajanje slike, načina zvonjenja ali video izrezka osebi v imeniku**

- ▶ Imenik in izberite osebo,  
▶ Več ▶ Uredi osebo.
- Izberite ustrezen zavihek, potem pa Slika ali Način zvonjenja ▶ Dodaj.
- Izberite možnost in predmet, ▶ Shrani.

 Če vaša naročnina podpira storitev za identifikacijo klicne linije (CLI), lahko osebam v imeniku določite osebni način zvonjenja.

### **Urejanje osebe**

- ▶ Imenik in izberite osebo ▶ Več  
▶ Uredi osebo.
- Premaknite se na ustrezen zavihek in izberite polje, ki ga želite urediti,  
▶ Uredi.
- Uredite informacije ▶ Shrani.

### **Urejanje osebe na kartici SIM**

- Če je privzeti imenik kartica SIM,  
▶ Imenik ter izberite ime in številko, ki ju želite urediti. Če je privzet imenik telefona, ▶ Imenik ▶ Več ▶ Možnosti  
▶ Osebe na SIM in izberite ime in številko za urejanje.
- ▶ Več ▶ Uredi osebo ter uredite ime in številko.

### **Izbiranje vrstnega reda oseb**

- ▶ Imenik ▶ Več ▶ Možnosti
- ▶ Zahtevnejše ▶ Način razvrščanja.

### **Shranjevanje in priklic imenika na/s pomnilniške kartice**

- ▶ Imenik ▶ Več ▶ Možnosti
- ▶ Zahtevnejše ▶ Varn. kopiraj na M.S. ali Obnovi s p. k. M. S.

## Sinhronizacija podatkov o osebah

Svoj imenik lahko sinhronizirate s spletnim imenikom. Za več informacij, ➤ 71 *Sinhronizacija*.

## Seznam klicev

Informacije o zadnjih klicih.

### *Klicanje številke s seznama klicev*

- 1 V pripravljenosti, ► Klici in izberite zavihek.
- 2 Poiščite ime ali številko za klic, ► Pokliči ali ► Več ► Vzpost. video klic.

### *Dodajanje številke s seznama klicev v imenik*

- 1 V pripravljenosti, ► Klici in izberite zavihek.
- 2 Premaknite se na številko, ki jo želite dodati, ► Več ► Shrani številko.
- 3 ► Nova oseba, če želite ustvariti novo osebo ali pa izberite že obstoječo osebo, če ji želite dodati številko.

### *Brisanje seznama klicev*

- Klici in izberite zavihek Vsi klici
- Več ► Zbriši vse.

## Hitro izbiranje s slikami

Če želite lažji dostop do nekaterih števil, jih shranite na položaje 1–9 v telefonu. Hitro izbiranje je odvisno od izbranega privzetega imenika (➤ 23 *Privzeti imenik*), tako da lahko na primer hitro izbiranje uporabljate tudi za številke, shranjene na kartici SIM.

Če na položaje za hitro izbiranje dodate osebe s slikami, se za lažje iskanje prikažejo slike oseb, ➤ 25 *Dodajanje slike, načina zvonjenja ali video izreza osebi v imeniku*.

### *Urejanje števil za hitro izbiranje*

- 1 ► Imenik ► Več ► Možnosti ► Hitro izbiranje.
- 2 Premaknite se na položaj, ► Dodaj ali ► Več ► Zamenjaj.

### *Hitro izbiranje*

V pripravljenosti vnesite številko položaja ► Pokliči.

## Telefonski predal

Če vaša naročnina vključuje telefonski predal, vam lahko kličeji pustijo glasovno sporočilo, kadar kliča ne morete sprejeti.



*Več informacij ali številko svojega telefonskega predala dobite pri mobilnem operaterju.*

### **Klicanje telefonskega predala**

Pridržite **1**. Če številka telefonskega predala še ni nastavljena, ► Da in vnesite številko.

### **Urejanje številke telefonskega predala**

► Sporočila ► Nastavitve  
► Številka tel. predala.

## Glasovni nadzor



Klice lahko upravljate tako, da ustvarite glasovne ukaze za:

- Glasovno izbiranje – osebo lahko pokličete tako, da izgovorite ime.
- Vklp glasovnega nadzora s čarobno besedo.
- Sprejem in zavrnitev klicev, ko uporabljate prostoročno opremo.

## Pred glasovnim izbiranjem

Vključite glasovno izbiranje in posnemite glasovne ukaze. Poleg telefonske številke, za katero je shranjen glasovni ukaz, se pojavi ikona.

### **Vklp glasovnega izbiranja in snemanje imen**

- 1 ► Nastavitve ► zavihek Splošno ► Glasovni nadzor ► Glasovno izbiranje ► Vključi ► Da ► Nov glasovni ukaz in izberite osebo.
- 2 Če je za osebo shranjenih več števil, uporabite  in , da jih pregledate. Izberite številko, ki ji želite dodati glasovni ukaz. Posnemite glasovni ukaz, na primer "Janez, mobilnik".
- 3 Izpišejo se navodila. Počakajte na ton in izgovorite ukaz za snemanje. Glasovni ukaz se nato predvaja.
- 4 Če je posnetek ustrezen, ► Da. V nasprotnem primeru ► Ne in ponovite korak 3.  
Za snemanje drugega glasovnega ukaza za osebo znova ► Nov glasovni ukaz ► Dodaj in ponovite koraka 2–4.

### **Ime kličočega**

Kadar vas kliče oseba iz imenika, se lahko predvaja njeno posneto ime.

## **Vklop ali izklop predvajanja imena kličočega**

- ▶ Nastavitve ▶ zavihek Splošno
- ▶ Glasovni nadzor ▶ Predvajaj ime kličoč.

## **Glasovno izbiranje števil**

V pripravljenosti lahko sprožite glasovno izbiranje prek telefona, prostoročne opreme, slušalke Bluetooth ali tako, da izgovorite čarobno besedo.

### **Klicanje**

- 1 V pripravljenosti pridržite enega od gumbov za nastavljanje glasnosti.
- 2 Počakajte na ton in izgovorite ime, ki ste ga prej posneli, na primer "Janez, mobilnik". Ime se predvaja, nato se vzpostavi klic.

### **Klicanje s prostoročno opremo**

V pripravljenosti pridržite gumb na prostoročni opremi ali pritisnite gumb na slušalki Bluetooth.

## **Čarobna beseda**

Posnemite in uporabljajte glasovni ukaz kot čarobno besedo, s katero vključite glasovni nadzor brez pritiskanja na tipke. Čarobna beseda se lahko uporablja samo s prostoročno opremo ali slušalko Bluetooth.

 *Izberite dolgo, nenavadno besedo, ki se jasno razlikuje od vsakdanjega govora.*

### **Vklop in snemanje čarobne besede**

- 1 ▶ Nastavitve ▶ zavihek Splošno  
▶ Glasovni nadzor ▶ Čarobna beseda  
▶ Vključi.
- 2 Izpišejo se navodila. ▶ Nadaljuj. Počakajte na ton in izgovorite čarobno besedo.
- 3 ▶ Da, če želite posnetek sprejeti, ali ▶ Ne, če želite snemati znova.
- 4 Izpišejo se navodila. ▶ Nadaljuj in izberite okolja, v katerih želite uporabljati čarobno besedo.

### **Glasovni sprejem klicev**

Kadar uporabljate prostoročno opremo, dohodni klic sprejmite ali zavrnite z glasom.

 *Pri glasovnem sprejemu klicev lahko kot način zvonjenja uporabite datoteke MIDI, WAV (16 kHz), EMY ali IMY.*

### **Vklop in snemanje ukazov za glasovni sprejem klicev**

- 1 ▶ Nastavitve ▶ zavihek Splošno  
▶ Glasovni nadzor ▶ Glasovni sprejem klic. ▶ Vključi.
- 2 Izpišejo se navodila. ▶ Nadaljuj. Počakajte na ton in izgovorite "Sprejmi" ali kako drugo besedo.

- 3 ► **Da**, če želite posnetek sprejeti, ali ► **Ne**, če želite snemati znova.
- 4 Izpišejo se navodila ► **Nadaljuj**. Počakajte na ton in izgovorite "Zasedeno" ali kako drugo besedo.
- 5 ► **Da**, če želite posnetek sprejeti, ali ► **Ne**, če želite snemati znova.
- 6 Izpišejo se navodila. ► **Nadaljuj** in izberite okolja, v katerih želite omogočiti glasovni sprejem klicev.

### ***Sprejem in zavrnitev klica z glasovnimi ukazi***

Ko telefon zazvoni, izgovorite:

- "Sprejmi", če želite klic vzpostaviti.
- "Zasedeno", če želite klic zavrniti.

### ***Urejanje glasovnih ukazov***

- 1 ► **Imenik** in izberite osebo.
- 2 ► **Več** ► **Uredi osebo** in se premaknite na ustrezni zavihek.

### ***Ponovno snemanje glasovnega ukaza***

- 1 ► **Nastavitve** ► **zavihek Splošno** ► **Glasovni nadzor** ► **Glasovno izbiranje** ► **Uredi imena**.
- 2 Izberite ukaz ► **Več** ► **Zamenj. glas. ozn.**
- 3 Počakajte na ton in izgovorite ukaz.



## **Preusmeritev klicev**

Klice preusmerite na primer v telefonski predal.



*Ko je funkcija za omejitve klicev vključena, ne morete vključiti nekaterih možnosti preusmeritev. ► 31 Omejitev klicanja.*

Telefon ponuja naslednje možnosti:

- **Preusmeri vse klic.** – vse klice.
- **Ko je zaseden** – kadar je klic že vzpostavljen.
- **Ko ni dosegljiv** – če je telefon izključen ali ni v dosegu omrežja.
- **Ko ni odgovora** – če se ne oglasite v določenem času.

### ***Vklop preusmeritve klicev***

- 1 ► **Nastavitve** ► **zavihekKlici** ► **Preusmeritve klic.**
- 2 Izberite vrsto klica in možnost preusmerjanja ► **Vključi**.
- 3 Vpišite številko, na katero naj se klici preusmerjajo, ali pritisnite **Poišči**, da jo priključite iz imenika ► **OK**.

### ***Izklop preusmeritve klicev***

Premaknite se na možnost za preusmeritev ► **Izključi**.

## Več klicev hkrati

Upravljajte več klicev hkrati.



### Storitev čakajočega klica

Če je čakajoči klic vključen, boste ob prejemu drugega klica zaslišali pisk.

### Vklop in izklop storitve čakajočega klica

► Nastavitve ► zavihek Klici s tipkama  
Ⓞ ali Ⓞ in ► Uredi klice ► Čakajoči klic.

### Vzpostavitev drugega klica

- 1 ► Več ► Zadrži, da zadržite trenutni klic.
- 2 Vpišite številko ► Več ► Pokliči.

### Sprejem drugega glasovnega klica

Ko prejmete drugi klic, lahko storite naslednje:

- Sprejmi, da zadržite trenutni klic.
- Zasedeno, če želite zavrniti drugi klic in nadaljevati trenutnega.
- Zamenjaj aktivni klic, če želite sprejeti drugi klic in končati trenutnega.



### Upravljanje dveh klicev

Če imate en aktiven in en zadržan klic, lahko storite naslednje:

- Več ► Preklopi za preklop med klicema.
- Več ► Združi klica, če želite oba klica združiti.

- Več ► Prenesi klic, če želite oba klica povezati. V tem primeru boste iz klica izločeni (odvisno od operaterja).
- Prekini in ► Da, če želite aktivirati zadržani klic.
- Prekini in ► Ne, da končate oba klica.

Tretjega klica ne morete sprejeti, če prej ne končate enega od prvih dveh ali ju združite v konferenčni klic.

## Konferenčni klici

Konferenčni klic začnete tako, da združite trenutni klic in tistega na čakanju. Nato konferenčni klic zadržite in dodate največ pet udeležencev ali le vzpostavite drug klic.



*Za klice z več sogovorniki boste morda plačali več. Če želite več informacij, se obrnite na svojega mobilnega operaterja.*

### Združitev klicev v konferenčni klic

- Več ► Združi klica.

### Dodajanje novega udeleženca

- 1 ► Več ► Zadrži, če želite združena klica dati na čakanje.
- 2 ► Več ► Dodaj klic in pokličite naslednjo osebo, ki jo želite dodati konferenčnemu klicu.
- 3 ► Več ► Združi klica.
- 4 Če želite dodati še več udeležencev, ponovite korake od 1 do 3.

## **Izločanje udeleženca**

► Več ► Sprosti udeležen. in izberite udeleženca, ki ga želite izločiti iz konferenčnega klica.

## **Zaseben pogovor z enim od udeležencev**



- 1 ► Več ► Pogovor z in izberite udeleženca, s katerim se želite pogovoriti.
- 2 ► Več ► Združi klica, če želite nadaljevati konferenčni klic.





## **Dve telefonski liniji**

Klice lahko vzpostavljate z različnimi telefonskimi številkami, če vaša naročnina podpira storitev dveh telefonskih linij.

## **Izbiranje linije za odhodne klice**

► Nastavitve in se s tipko  ali  premaknite na zavihek **Klici**. Izberite linijo 1 ali 2.

## **Spreminjanje imena linije**

► Nastavitve in se s tipko  ali  premaknite na zavihek **Zaslon**, ► **Uredi imeni linij**. Izberite želeno linijo.

## **Moje številke**

Pregledovanje, dodajanje in urejanje svojih števil.



## **Pregledovanje števil**

► Imenik ► Več ► Možnosti ► Posebne številke ► **Moje številke** in izberite eno od ponujenih možnosti.

## **Selektivno prejemanje klicev**

Telefon lahko nastavite tako, da sprejemate samo klice z določenih števil. Če je možnost preusmerjanja Ko je zaseden vključena, bodo klici preusmerjeni.

## **Dodajanje števil na seznam dovoljenih**

► Nastavitve in se z  ali  premaknite na zavihek **Klici** ► **Uredi klice** ► **Selekt. sprejem klicev** ► **Samo s seznama** ► **Uredi** ► **Dodaj**. Izberite osebo ali ► **Skupine** ► **33 Skupine**.

## **Sprejem vseh klicev**

► Nastavitve ► zavihek **Klici** ► **Uredi klice** ► **Selekt. sprejem klicev** ► **Vsi klici**.



## **Omejitev klicanja**

Omejite odhodne in dohodne klice. Geslo dobite pri ponudniku storitev.



Če imate vključene preusmeritve, nekaterih možnosti za omejitev klicev ne boste mogli vključiti.

Omejite lahko naslednje klice:

- **Vsi odhodni** – vse odhodne klice.
- **Odhodni mednarod.** – vse odhodne mednarodne klice.
- **Odhodni medn. gost.** – vse odhodne mednarodne klice, razen v domačo državo.
- **Vsi dohodni** – vse dohodne klice.
- **Dohodni med gost.** – vse dohodne klice, ko ste v tujini, ► 19 Omrežja.

### **Vkllop in izkllop omejitve klicev**

- 1 ► Nastavitve in se z ☺ ali ☹ premaknite na zavihek **Klici** ► **Uredi klice** ► **Zapore za klice.** Izberite možnost.
- 2 Izberite **Vključi** ali **Izključi**, vpišite svoje geslo ► **OK.**



### **Klicanje predpisanih števil**

Funkcija za predpisane številke omogoča klicanje samo za določene številke, ki so shranjene na kartici SIM. Predpisane številke so zaščitene s kodo PIN2.



*Mednarodno številko za klice v sili 112 lahko še vedno kličete, tudi če je funkcija za predpisane številke vključena.*

Shranite lahko tudi delne številke. Če na primer shranite 0123456, lahko kličete vse številke, ki se začnejo z 0123456.



*Ko je funkcija za predpisane številke vključena, morda ne boste mogli pregledovati ali urejati telefonskih števil, shranjenih na kartici SIM.*

### **Vkllop ali izkllop predpisanega klicanja**

- 1 ► **Imenik** ► **Več** ► **Možnosti** ► **Posebne številke** ► **Predpisani klici** in izberite **Vključi** ali **Izključi**.
- 2 Vpišite svojo kodo PIN2 ► **OK** in nato znova ► **OK** za potrditev.

### **Shranjevanje predpisane številke**

- **Imenik** ► **Več** ► **Možnosti** ► **Posebne številke** ► **Predpisani klici** ► **Predpisane števil.** ► **Nova številka** in vpišite podatke.



### **Trajanje in stroški klica**

Med klicem je na zaslonu izpisano trajanje klica. Preverite lahko trajanje zadnjega klica, odhodnih klicev in skupno trajanje vseh klicev.

### **Preverjanje trajanja klica**

- Nastavitve in se z ☺ ali ☹ premaknite na zavihek **Klici**
- **Časi in stroški** ► **Števci klicev.**



## Dodatne klicne funkcije

### Tonski signali

Storitve telefonskega bančništva in telefonske odzivnike uporabljate s tonskimi signali med klicem.

### Uporaba tonskih signalov

- Za pošiljanje tonov pritisnite **(0+)** - **(9)**, **(\* 11-)** ali **(# 11-)**.
- ► Več ► Onemogoči tone ali Omogoči tone, da med klicem vključite ali izključite tone.
- Po klicu zaslon počistite s tipko **(C)**.

### Beležnica

Zaslon lahko uporabite kot beležnico, v katero med klicem vnesete telefonsko številko. Po klicu številka ostane na zaslonu, tako da jo lahko pokličete ali shranite v imenik.

### Klicanje ali shranjevanje številke iz beležnice

- ► Pokliči, da pokličete številko.
- ► Več ► Shrani številko in izberite osebo za shranjevanje številke.
- ► Več ► Nova oseba, da ustvarite novo osebo, za katero želite shraniti številko.

### Prikaz in skivanje vaše telefonske številke

Če vaša naročnina vključuje storitev za omejevanje identifikacije klicne linije (CLIR), lahko svojo telefonsko številko prikrijete pred klicano osebo.

### Prikazovanje ali skivanje vaše telefonske številke

- 1 ► Nastavitve ► zavihekKlici ► Prik./skrij mojo štev.
- 2 Izberite Prikaži številko, Skrij številko ali Omrežno privzeto.

## Skupine

Ustvarite skupino števil in e-poštnih naslovov, tako da boste lahko sporočila pošiljali več osebam hkrati,

- 34 Sporočila. Skupine (s številkami) lahko uporabite tudi, če ustvarite seznam dovoljenih klicincev,
- 31 Selektivno prejemanje klicev.

### ***Ustvarjanje skupine števil in e-poštnih naslovov***

- 1 ▶ Imenik ▶ Več ▶ Možnosti ▶ Skupine  
▶ Nova skupina ▶ Dodaj.
- 2 Vpišite ime skupine ▶ Nadaljuj.
- 3 ▶ Novo ▶ Dodaj, da poiščete  
in izberete številko ali e-poštni  
naslov osebe.
- 4 Ponovite korak 3, če želite dodati  
več števil ali e-poštnih naslovov.  
▶ Končano.

### **Vizitke**

V imenik lahko dodate lastno vizitko.

#### ***Dodajanje lastne vizitke***

▶ Imenik ▶ Več ▶ Možnosti ▶ Moja  
vizitka in dodajte podatke za svojo  
vizitko ▶ Shrani.

#### ***Pošiljanje lastne vizitke***

▶ Imenik ▶ Več ▶ Možnosti ▶ Moja  
vizitka ▶ Pošlji mojo vizitko in izberite  
način prenašanja.

## **Sporočila**

*Sporočila SMS in sporočila MMS,  
glasovna sporočila, e-pošta, Moji  
prijatelji.*

Vaš telefon podpira različne storitve  
za sporočila. Podrobnosti o storitvah,  
ki jih lahko uporabljate, in dodatne  
informacije dobite pri svojem  
ponudniku storitev ali pa obiščite  
[www.sonyericsson.com/support](http://www.sonyericsson.com/support).

### **Sporočila SMS (besedilna sporočila)**

Sporočila SMS lahko vsebujejo  
preproste slike, zvočne učinke,  
animacije in melodije. Ustvarite  
in uporabljate lahko tudi predloge  
za sporočila.



*Če pošljete sporočilo SMS skupini, boste  
plačali za vsakega prejemnika posebej.*

### **Preden začnete**

Številko servisnega centra vam  
priskrbi vaš ponudnik in je običajno  
že nastavljena na kartici SIM. Če ni,  
jo lahko vnesete sami.

## **Nastavljanje številke centra za sporočila**

- 1 ► Sporočila ► Nastavitve ► Sporočilo SMS ► Center za storitve. Če je številka centra za storitve shranjena na kartici SIM, se prikaže.
- 2 Če ni prikazane nobene številke, ► Uredi ► Nov center za storit. in vpišite številko, vključno z mednarodno predpono "+“ in kodo države ► Shrani.

## **Pošiljanje sporočil SMS**

Če želite informacije o vnašanju črk, ► 15 Vnos črk.

 *Nekateri znaki za posamezne jezike zasedejo več prostora. Za nekatere jezike lahko izključite možnost Domače črke in tako prihranite prostor.*

## **Pisanje in pošiljanje sporočila SMS**

- 1 ► Sporočila ► Ustvari novo ► Sporočilo SMS.
- 2 Napišite sporočilo ► Nadaljuj. (Sporočilo lahko shranite za pozneje v mapo Osnutki s pritiskom na ) ► Shrani sporočilo.)
- 3 ► Vnesi telef. številko in vpišite številko, ► Iskanje po imeniku, da številko ali skupino poiščete v meniju Imenik, ali ► Vnesi e-poštni naslov ali pa izbirajte med zadnjimi prejemniki, ► Pošlji.

 Če želite poslati e-pošto, morate vnesti številko prehoda, ► Sporočila ► Nastavitve ► Sporočilo SMS ► E-poštni prehod. Številko vam priskrbi ponudnik storitev.

## **Kopiranje in lepljenje besedila v sporočilu**

- 1 Med pisanjem sporočila, ► Več ► Kopiraj in prilepi.
- 2 Kopiraj vse ali ► Označi in kopiraj in uporabite navigacijsko tipko za premikanje ter označevanje besedila v svojem sporočilu.
- 3 ► Več ► Kopiraj in prilepi ► Prilepi.

## **Vstavljanje predmeta v sporočilo SMS**

- 1 Med pisanjem sporočila, ► Več ► Dodaj predmet.
- 2 Izberite možnost in predmet, na primer sliko.

 *Sporočilo SMS lahko pretvorite v sporočilo MMS. Med pisanjem sporočila, ► Več ► V sporočilo MMS in nadaljujte s sestavljanjem sporočila MMS, ► 38 Sporočila MMS (večpredstavnostna sporočila).*

## **Prejemanje sporočil SMS**

Ko prejmete sporočilo SMS, se pojavi v meniju aktivnosti, če je nastavitev Novi dogodki nastavljena na Meni aktivnosti. ► Prikaži, če želite prebrati sporočilo.

Če je nastavitev **Novi dogodki** nastavljena na **Pojavno okno**, vas telefon vpraša, ali želite prebrati sporočilo SMS. ► **Da**, če želite sporočilo prebrati, ali ► **Ne**, da ga preberete pozneje. Potem ko sporočilo preberete, ► **Več**, da prikažete možnosti, ali pritisnite , če želite sporočilo zapreti.

### **Klicanje številke v sporočilu SMS**

Izberite telefonsko številko, prikazano v sporočilu, ► **Pokliči**.

### **Shranjevanje in brisanje sporočil SMS**

Prejeta sporočila SMS se shranijo v pomnilnik telefona. Ko je pomnilnik telefona poln, sporočila zbrisate ali jih premaknete na kartico SIM, da boste lahko sprejemali nova. Sporočila na kartici SIM ostanejo shranjena, dokler jih ne zbrisete.

### **Shranjevanje sporočila**

- 1 ► **Sporočila** ► **Prejeto** in izberite sporočilo, ki ga želite shraniti.
- 2 ► **Več** ► **Shrani sporočilo**.
- 3 ► **Shranjena sporoč.**, če ga želite shraniti na kartico SIM, ali ► **Predlogo**, če ga želite shraniti kot predlogo v pomnilnik telefona.

### **Shranjevanje predmeta iz sporočila SMS**

- 1 Med branjem sporočila izberite želeno telefonsko številko, sliko ali spletni naslov za shranjevanje, ► **Več**.
- 2 ► **Uporabi** (prikaže se izbrana telefonska številka) ► **Shrani številko**, da shranite telefonsko številko, ali ► **Shrani sliko**, da shranite sliko, ali ► **Uporabi** (prikaže se izbrani zaznamek) ► **Shrani zaznamek**, da shranite zaznamek.

### **Brisanje sporočila**

- 1 ► **Sporočila** in izberite mapo.
- 2 Izberite neželeno sporočilo in pritisnite .

### **Shranjevanje ali brisanje več sporočil**

- 1 ► **Sporočila** in izberite mapo.
- 2 Izberite sporočilo ► **Več** ► **Zbriši vsa sporoč.**, če želite zbrisati vsa sporočila v mapi, ali ► **Označi več** in označite sporočila s pritiskom na **Označi** ali **Opusti**.
- 3 ► **Več** ► **Shrani sporočilo**, da shranite sporočila, ali ► **Zbriši sporočila**, da zbrisete sporočila.

## Dolga sporočila

Dovoljeno število znakov v sporočilu SMS je odvisno od jezika, uporabljenega za pisanje. Pošljete lahko daljše sporočilo, tako da združite dve ali več sporočil. Pri povezanih sporočilih boste plačali vsak del takega sporočila. Prejemnik vseh delov dolgega sporočila morda ne bo prejel hkrati.



*Pri svojem operaterju preverite, kolikšno je največje število sporočil, ki jih lahko povežete.*

## Vklop dolgih sporočil

- ▶ Sporočila ▶ Nastavitve ▶ Sporočilo SMS ▶ Največja dolž. spor.
- ▶ Najdaljše možno.

## Predloge za sporočila SMS

V telefon dodajte novo predlogo ali shranite sporočilo kot predlogo, ➤ **36 Shranjevanje sporočila.**

## Dodajanje predloge

- 1 ▶ Sporočila ▶ Predloge  
▶ Nova predloga ▶ Besedilo.
- 2 Vpišite besedilo ▶ OK.
- 3 Vpišite naslov ▶ OK.

## Uporaba predloge

- 1 ▶ Sporočila ▶ Predloge, izberite predlogo, ▶ Uporabi ▶ Sporočilo SMS.
- 2 Dodajte besedilo ▶ Nadaljuj in izberite prejemnika sporočila.

## Možnosti za sporočila

Za možnosti sporočil lahko nastavite privzete vrednosti ali jih izberete ob vsakem pošiljanju sporočila.

## Nastavljanje privzetih možnosti za sporočila SMS

▶ Sporočila ▶ Nastavitve ▶ Sporočilo SMS in izberite možnosti, ki jih želite spremeniti.

## Nastavljanje možnosti za določeno sporočilo

- 1 Potem ko napišete sporočilo in izberete prejemnika, ▶ Več ▶ Zahtevnejše.
- 2 Izberite možnost, ki jo želite spremeniti, ▶ Uredi in izberite novo nastavitvev, ▶ Končano.

## Preverjanje stanja dostave poslanega sporočila

▶ Sporočila ▶ Poslana sporočila in izberite sporočilo SMS ▶ Prikaži ▶ Več ▶ Prikaži stanje.

## Sporočila MMS (večpredstavna sporočila)

Sporočila MMS lahko vsebujejo besedilo, slike, strani, zvočne posnetke, video izrezke, podpise in priloge. Sporočila MMS lahko pošiljate na mobilni telefon ali e-poštni naslov.



### Preden začnete

- Pošiljatelj in prejemnikova naročnina morata podpirati sporočila MMS. Če nimate internetnega profila in podatkov o strežniku za sporočila, vam lahko mobilni operater samodejno pošlje vse nastavitve za MMS ali pa jih dobite na spletni strani [www.sonyericsson.com/support](http://www.sonyericsson.com/support).
- Naslov vašega strežnika za sporočila in internetni profil sta nastavljeni.

### Preverjanje naslova strežnika za sporočila in internetnega profila

- 1 ▶ Sporočila ▶ Nastavitve ▶ Sporočilo MMS ▶ Profil MMS in izberite profil.
- 2 ▶ Več ▶ Uredi ▶ Strežnik za spor. in ▶ Več ▶ Uredi ▶ Internetni profil.

## Ustvarjanje in pošiljanje sporočila MMS

- 1 ▶ Sporočila ▶ Ustvari novo ▶ Sporočilo MMS. Za uporabo možnosti orodne vrstice se premaknite z . En od možnosti izberite s tipkama  in . ▶ Več za še več možnosti.
- 2 Ko je sporočilo pripravljeno, ▶ Nadaljuj.
- 3 ▶ Vnesi e-poštni naslov ali ▶ Vnesi telef. številko ali ▶ Iskanje po imeniku, da priključite številko ali skupino iz Imenika ali izbirate med zadnjimi uporabljenimi prejemniki ▶ Pošlji.



*Med pisanjem in urejanjem sporočila MMS lahko uporabljate kopiranje ter lepljenje, ▶ 35 Kopiranje in lepljenje besedila v sporočilu.*

### Nastavljanje privzetih možnosti za sporočila MMS

▶ Sporočila ▶ Nastavitve ▶ Sporočilo MMS in izberite možnosti, ki jih želite spremeniti.

### Dodatne možnosti za pošiljanje

Zahtevate lahko poročilo o branju, poročilo o dostavi in določite pomembnost določenega sporočila. Lahko tudi dodate več prejemnikov sporočila.

### ***Izbiranje dodatnih možnosti za pošiljanje***

- 1 Potem ko sporočilo ustvarite in izberete prejemnika, ► **Več**.
- 2 ► **Dodaj prejemnika**, da dodate prejemnike, ali ► **Uredi prejemnike**, če želite prejemnike urediti in dodati. ► **Uredi zadevo**, da spremenite zadevo sporočila, ali ► **Zahtevnejše** za več možnosti pošiljanja.

### **Sprejemanje sporočil MMS**

Izberite, kako boste prenašali sporočila MMS in kako se bodo predmeti, prejeti v teh sporočilih, shranjevali.

### ***Nastavljanje samodejnega prenosa***

► **Sporočila** ► **Nastavitve** ► **Sporočilo MMS** ► **Samodejno prenesi**, da se prikažejo naslednje možnosti:

- **Vedno** – samodejni prenos.
- **Vprašaj med gost.** – če niste v domačem omrežju, vas telefon vpraša, ali naj sporočilo prenese.
- **Ne med gostovanj.** – če niste v domačem omrežju, telefon sporočila ne prenese.
- **Vedno vprašaj** – telefon vas vedno vpraša, ali naj prenese sporočilo.

- **Izključeno** – nova sporočila bodo prikazana v mapi **Prejeto**. Izberite sporočilo in ► **Prikaži**, da ga prenese.

### ***Sprejem sporočil MMS***

Ko prejmete samodejno preneseno sporočilo MMS, se pojavi v meniju aktivnosti, če je nastavitev **Novi dogodki** nastavljena na **Meni aktivnosti**. ► **Prikaži**, če želite prebrati sporočilo.

Če je nastavitev **Novi dogodki** nastavljena na **Pojavno okno**, vas telefon vpraša, ali želite sporočilo MMS prebrati. ► **Da**, da ga preberete oziroma predvajate. ► **Ustavi**, da ustavite predvajanje ali prebiranje, ► **Odgovori** ali ► **Več**, če želite prikazati možnosti. Pritisnite () , da zaprete sporočilo.

### ***Shranjevanje predmeta iz sporočila MMS***

Med prikazom sporočila MMS ► **Več** ► **Shrani predmete** in izberite predmet na prikazanem seznamu.

## Brisanje sporočil MMS

Sporočila MMS se shranijo v pomnilnik telefona. Ko je pomnilnik telefona poln, morate sporočila zbrisati, če želite sprejemati nova. Izberite sporočilo in ga zbršite z .

## Predloge za večpredstavnostna sporočila

Dodajte novo predlogo ali uporabite že pripravljeno.

### *Dodajanje predloge*

- 1 ► Sporočila ► Predloge ► Nova predloga ► Sporočilo MMS.
- 2 ► Več, če želite dodati nove predmete.
- 3 ► Shrani, vnesite naslov ► OK, da predlogo shranite.

### *Uporaba predloge*

- 1 ► Sporočila ► Predloge in s seznama izberite predlogo ► Uporabi, če želite predlogo uporabiti, kakršna je, ali ► Več ► Uredi predlogo, če želite predlogo urediti, ► Shrani, vnesite naslov, ► OK, da spremembe shranite.
- 2 ► Nadaljuj in izberite prejemnika sporočila ali izberite predlogo s seznama, ► Uporabi ► Nadaljuj, če ste predlogo uredili.

## Glasovna sporočila

Pošiljajte in prejemajte zvočne posnetke kot glasovna sporočila.



*Pošiljateljeva in prejemnikova naročnina morata podpisirati sporočila MMS.*

## *Snemanje in pošiljanje glasovnega sporočila*

- 1 ► Sporočila ► Ustvari novo ► Glasovno spor.
- 2 Posnemite sporočilo. ► Ustavi, da končate.
- 3 ► Pošlji, da sporočilo pošljete.
- 4 ► Vnesi e-poštni naslov za e-poštnega prejemnika ali ► Vnesi telef. številko za telefonsko številko prejemnika ali ► Iskanje po imeniku za številko ali skupino v imeniku ali pa izberite s seznama nazadnje uporabljenih prejemnikov, ► Pošlji.

## *Sprejemanje glasovnih sporočil*

Ko prejmete samodejno preneseno glasovno sporočilo, se pojavi v meniju aktivnosti, če je nastavitev **Novi dogodki nastavljena na Meni aktivnosti**. ► Predvajaj za poslušanje sporočila.

Če je nastavitev **Novi dogodki nastavljena na Pojavno okno**, vas telefon vpraša, ali želite sporočilo poslušati. ► Da, če želite sporočilo



predvajati, ali ► **Ne**, če ga želite predvajati pozneje. Ko glasovno sporočilo slišite, ► **Več**, če želite prikazati seznam možnosti. Sporočilo zaprete s tipko .



## E-pošta

V svojem telefonu lahko kadarkoli preberete svoja e-poštna sporočila. Napišite sporočilo, dodajte sliko kamere visoke ločljivosti, zvočni posnetek ali video izrezek in vse skupaj pošljite svojim prijateljem in sodelavcem. S telefonom lahko tudi odgovarjate na e-pošto ali jo posredujete, tako kot z računalnikom.

E-poštni naslov, ki ga uporabljate v svojem računalniku, lahko uporabljate tudi v svojem telefonu. V ta namen morate v telefon za e-poštni naslov vnesti enake nastavitve za e-pošto kot v računalniku. Če želite v svojem telefonu uporabiti e-poštni naslov iz računalnika, imate dve možnosti:

### Samodejni sprejem nastavitvev

Najpreprosteje je, če vam nastavitve pošljejo neposredno v telefon. V računalniku odprite spletno stran [www.sonyericsson.com/support](http://www.sonyericsson.com/support).

### Ročno vnašanje nastavitvev

- Za informacije o nastavitvah prosite svojega ponudnika e-pošte. Ponudnik e-pošte je oseba ali podjetje, ki vam je priskrbelo vaš e-poštni naslov, na primer vaš skrbnik IT v službi ali internetni ponudnik.
- Doma lahko imate dokument svojega ponudnika e-pošte z informacijami o nastavitvah.
- Informacije poiščite v nastavitvah svojega računalniškega programa za e-pošto.

### Kakšne informacije potrebujem?

Potrebujete najmanj:

Vrste nastavitvev	Primeri
Vrsta povezave	<i>POP3 ali IMAP4</i>
E-poštni naslov	<i>janez.novak@primer.si</i>
Dohodni strežnik	<i>mail.primersi</i>
Uporabniško ime	<i>jnovak</i>
Geslo	<i>zX123</i>
Odhodni strežnik	<i>mail.primersi</i>



*Obstaja veliko različnih ponudnikov e-pošte. Njihova terminologija in zahtevane informacije se lahko razlikujejo. Vsi ponudniki storitev ne dovoljujejo dostopa do e-pošte.*

### **Pomoč v telefonu**

Med vnašanjem nastavitvev so na voljo navodila za nastavljanje in informacije za pomoč.

### **Vnos e-poštnih nastavitvev**

- 1 ► Sporočila ► E-pošta ► Nastavitve.
- 2 Po vnosu nastavitvev ► Prejeto ► Več ► Pošlji in prejmi za dostop do svoje e-pošte.

Ko vnesete nastavitve, se lahko vaš telefon poveže z e-poštnim strežnikom za pošiljanje in sprejem e-poštnih sporočil.

Za več informacij se obrnite na svojega ponudnika za e-pošto ali preberite *Navodila za uporabo z dodatnimi informacijami* na naslovu [www.sonyericsson.com/support](http://www.sonyericsson.com/support).

### **Ustvarjanje e-poštnega računa**

- 1 ► Sporočila ► E-pošta ► Nastavitve ► Nov račun.
- 2 Vpišite ime računa, ► OK.  
Za pomoč, ► Navodila za nastavitve, ali pritisnite , da se premaknete na nastavitve, ► Informacije.

- 3 Premaknite se do nastavitve in vpišite naslednje obvezne nastavitve:

- Opozor. na e-pošto – izberite opozorilni zvok za nova sporočila.
- Poveži z – izberite podatkovni račun (priskrbi ga vaš mobilni operater, ► Informacije).
- E-poštni naslov – vnesite svoj e-poštni naslov.
- Vrsta povezave – izberite POP3 ali IMAP4.
- Dohodni strežnik – vnesite ime strežnika.
- Uporabniško ime – vnesite uporabniško ime za e-poštni račun.
- Geslo – vnesite geslo za e-poštni račun.
- Odhodni strežnik – vnesite ime strežnika.

### **Vnos zahtevnejših nastavitvev računa za e-pošto (večinoma so neobvezne)**



- 1 ► Sporočila ► E-pošta ► Nastavitve.
- 2 Izberite račun, ki ga želite urediti, ► Več ► Uredi račun ► Zahtevnejše nastavitve.
- 3 Pritisnite , da izberete in vnesete nastavitve, ki jih zahteva vaš e-poštni ponudnik, na primer, Interval preverjanja.

## ***Sprejemanje in branje e-poštnih sporočil***

- 1 ▶ Sporočila ▶ E-pošta ▶ Prejeto ▶ Pošlji. & pr., ko ni prejetih sporočil, ali ▶ Sporočila ▶ E-pošta ▶ Prejeto ▶ Več ▶ Pošlji in prejmi, da prenesete nova sporočila. S tem tudi pošljete morebitna neodposlana sporočila.
- 2 Izberite sporočilo v mapi s prejetimi sporočili ▶ Prikaži, da ga preberete.

## ***Pisanje in pošiljanje e-poštnega sporočila***

- 1 ▶ Sporočila ▶ E-pošta ▶ Ustvari novo.
- 2 ▶ Dodaj, da vstopite v polje za prejemnika, ▶ Vnesi e-poštni naslov, da vtipkate e-poštni naslov, ▶ OK ali ▶ Iskanje po imeniku, da izberete prejemnika iz Imenika, ▶ Izberi ali izberite e-poštni naslov izmed zadnjih prejemnikov, ▶ Izberi.
- 3 ▶ Uredi, da vstopite v polje za prejemnika (ko je prejemnik dodan). Za dodajanje več prejemnikov izberite Prejemnik:, Kp ali Skp in izberite prejemnike, ki jih želite dodati. Ko izberete prejemnike, ▶ Končano.
- 4 Pritisnite , da izberete polje za zadevo, natipkajte zadevo e-pošte ▶ OK. Če želite zadevo urediti, ▶ Uredi.

- 5 Pritisnite , da izberete besedilno polje, napišite sporočilo ▶ OK. Če želite sporočilo urediti, ▶ Uredi.
- 6 Pritisnite , da izberete polje za priloge. ▶ Dodaj in izberite zeleno vrsto priloge, ▶ Izberi, da izberete prilogo, ki jo želite dodati, ▶ Dodaj, da dodate več prilog.
- 7 ▶ Nadaljuj ▶ Pošlji ali Več ▶ Shrani v V pošlj., če želite sporočilo shraniti in poslati pozneje.



*Med pisanjem in urejanjem e-poštnih sporočil lahko uporabljate kopiranje ter lepljenje, ► 35 Kopiranje in lepljenje besedila v sporočilu.*

## ***Shranjevanje e-poštnega sporočila***

- 1 ▶ Sporočila ▶ E-pošta ▶ Prejeto.
  - 2 Izberite sporočilo ▶ Več ▶ Shrani sporočilo ▶ Shranjena e-pošta.
- ## ***Odgovarjanje na e-poštno sporočilo***
- 1 V mapi s prejetimi sporočili izberite tisto, na katero želite odgovoriti, ▶ Več ▶ Odgovori, ali odprite sporočilo ▶ Odgovori.
  - 2 ▶ Da, če želite v odgovor vključiti izvirmo sporočilo, ali ▶ Ne, če tega ne želite.
  - 3 Napišite sporočilo v besedilno polje ▶ OK. Če želite sporočilo urediti, ▶ Uredi.
  - 4 ▶ Nadaljuj ▶ Pošlji.

## **Prikaz in shranjevanje priloge v e-poštnem sporočilu**

Prikažite sporočilo, ► Več ► Priloge  
► Prikaz, da prikažete predmet ali izberete predmet za shranjevanje.

### **Uporabljeni e-poštni račun**

Če imate več e-poštnih računov, lahko nastavite, katerega želite uporabljati.

### **Spreminjanje uporabljenega e-poštnega računa**

► Sporočila ► E-pošta ► Nastavitve in izberite račun.

### **Potisna e-pošta**

Če to podpira vaš ponudnik e-pošte, lahko e-poštni strežnik na telefon pošlje obvestilo o novi e-pošti.

### **Vklp obvestil o potisni e-pošti**

- Ko uporabljate funkcijo Pošlji in prejmi, ► Da, da jo po potrebi vključite, ali
- ► Sporočila ► E-pošta ► Nastavitve. Izberite račun, ki ga želite urediti, ► Več ► Uredi račun ► Zahtevnejše nastavitve. ► Potisna e-pošta in izberite možnost.

### **Brisanje e-poštnega sporočila (POP3)**

- 1 ► Sporočila ► E-pošta ► Prejeto ► Več.
- 2 ► Označi za bris. ali ► Označi več ► Označi ali Opusti.



Označena sporočila se zbršejo, ko se naslednjič povežete s strežnikom.

### **Brisanje e-poštnega sporočila (IMAP4)**

- 1 ► Sporočila ► E-pošta ► Prejeto ► Več.
- 2 ► Označi za bris. ali ► Označi več ► Označi ali Opusti.
- 3 ► Več ► Počisti Prejeto, da zbršete sporočila.



Zbršejo se vsa sporočila, označena za brisanje, v telefonu in strežniku.

## **Moji prijatelji**

Prijavite se v strežnik Moji prijatelji, če želite prek omrežja komunicirati z najbližjimi prijatelji. Če vaša naročnina podpira storitev neposrednih sporočil in storitve spremljanja prisotnosti, lahko pošiljate in sprejemate neposredna sporočila ter vidite stanje oseb, če ste na zvezi. Če v vašem telefonu ni nastavitvev, morate vnesti nastavitvev strežnika.



Za več informacij se obrnite na svojega ponudnika storitev.

## **Vnos nastavitve strežnika**

- 1 ► Sporočila ► Moji prijatelji  
► Konfigurir.
- 2 Z možnostjo Dodaj določite uporabniško ime, geslo in informacije o strežniku ter izberite uporabljeni internetni profil. Te informacije vam priskrbi vaš ponudnik storitev.

## **Prijava v strežnik Moji prijatelji**

- Sporočila ► Moji prijatelji
- Prijavi se.

## **Odjavljanje**

- Več ► Odjavi.

## **Dodajanje osebe na seznam**

- Sporočila ► Moji prijatelji ► zavihek Seznam oseb ► Več ► Dodaj osebo.

## **Pošiljanje sporočila s storitvijo Moji prijatelji**

- 1 ► Sporočila ► Moji prijatelji ► zavihek Imenik in s seznama izberite osebo.
- 2 ► Klepet in vtipkajte sporočilo ► Pošlji.

 Pogovor lahko nadaljujete tudi na zavihku Pogovori.

## **Stanje**

Svoje stanje lahko nastavite kot vidno le osebam v imeniku ali pa vsem uporabnikom strežnika Moji prijatelji.

## **Nastavljanje stanja**

- 1 ► Sporočila ► Moji prijatelji  
► Več ► Nastavitve in izberite Prikaži moje stanje.
- 2 ► Vsem ali Samo osebam ► Izberi.

## **Sprememba lastnega stanja**

- Sporočila ► Moji prijatelji ► zavihek Moje stanje in posodobite informacijo o svojem stanju. Med polji stanj se premikate s tipkama ⌂ in ⌂.

## **Klepetalnica**

Klepetalnico lahko odpre ponudnik storitev, posamezni uporabnik storitve Moji prijatelji ali vi sami. Klepetalnice lahko shranite tako, da shranite povabilo na klepet ali poiščete želeno klepetalnico.

## **Ustvarjanje klepetalnice**

- 1 ► Sporočila ► Moji prijatelji ► zavihek Klepetalnice ► Več ► Dodaj klepetaln. ► Nova klepetalnica.
- 2 Na seznamu izberite osebe, ki jih želite povabiti v klepetalnico, ► Nadaljuj.
- 3 Napišite kratko povabilo ► Nadaljuj ► Pošlji.

### **Dodajanje klepetalnice**

- 1 ▶ Sporočila ▶ Moji prijatelji  
▶ zavihek Klepetalnica ▶ Več  
▶ Dodaj klepetaln.
- 2 ▶ Po ID skupine, če želite vnesti ID klepetalnice, ali ▶ Poišči, če želite poiskati klepetalnico.

 *Zgodovina pogovorov se med prijavo in odjavo ohrani, tako da se lahko vmete na sporočila iz starih pogovorov.*

### **Shranjevanje pogovora**

- ▶ Sporočila ▶ Moji prijatelji ▶ zavihek Pogovori in odprite pogovor, ▶ Več
- ▶ Shrani pogovor.

### **Prikaz shranjenega pogovora**

- ▶ Sporočila ▶ Moji prijatelji ▶ zavihek Pogovori ▶ Več ▶ Shrani pogovori.

### **Prikaz opazovalcev**

- ▶ Sporočila ▶ Moji prijatelji ▶ zavihek Seznam oseb ▶ Več ▶ Opazovalci.
- Prikaže se seznam uporabnikov na strežniku Moji prijatelji, ki gledajo informacije o vašem stanju.

### **Prikaz in urejanje nastavitvev**

- ▶ Sporočila ▶ Moji prijatelji ▶ Več
- ▶ Nastavitve in izberite možnost:

- Prikaži moje stanje:
- Razvrsti osebe:
- Opozorilo na sporočila klepetalnice:
- Nastavitve strežnika:
- Samodejna prijava:
- Dovolji povezavo:



*Za več informacij se obrnite na svojega ponudnika storitev.*

### **Informacije v območju in celici**



Naročnikom se lahko v nekaterih območjih ali celicah pošiljajo obvestila.

### **Vklp in izklop informacij**

- ▶ Sporočila ▶ Nastavitve
- ▶ Območne inform. ▶ Prejemanje ali Informacije v celici.

# Slike

Kamera, video izrezki, blog, slike, teme.

## Kamera in video kamera

Posnamete lahko slike in video izrezke, ki jih lahko potem shranite, pregledujete in pošiljate v sporočilih.

Tipke in gumbi kamere

Zoom (povečava ali pomanjšava)      Snemanje slik  
Snemanje video izrezka



Foto tipka (zgornja)  
Kamera: prizorišča  
Video kamera:  
nočni način

Možnosti  
na zaslonu  
(zgoraj desno)



Foto tipka (spodnja)  
Kamera: načini  
snemanja  
Video kamera: načini  
snemanja



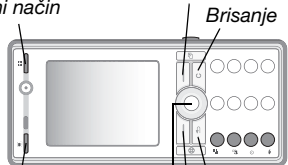
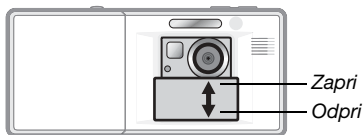

Nazaj  
Možnosti  
na zaslonu  
(spodaj desno)

Preklop med kamero in video kamero, (☉) ali (☽)  
Nastavitev svetlosti, (☀) ali (☁)

## Snemanje slike ali video izrezka



- 1 Odprite pokrovček objektiv.
- 2 Med kamero in video kamero preklapljate z navigacijsko tipko.

- 3 **Kamera:** Tipko  pritisnite do polovice, da se slika izostrí, potem pa do konca, da posnamete sliko.  
**Video kamera:** Tipko  pritisnite do polovice, da se slika izostrí, potem pa do konca, da začnete s snemanjem. Če želite snemanje končati, znova pritisnite .
- Če želite posneti še eno sliko ali video izrezek, pritisnite , da se vrnete v iskalo.
  - Če želite prenehati uporabljati kamero ali video kamero in se vrniti v pripravljenost, pridržite  ali zaprite pokrovček objektiv. Slike in video izrezki se shranijo v Upravitelj datotek ► Moji posnetki.



## Nastavitve kamere

V iskalu kamere, ► **Nastavitve**, če želite odpreti meni z možnostmi za prilagajanje in izboljšavo slik ter video izrezkov, preden jih posnamete.



Če snemate močan vir svetlobe, na primer neposredno sončno svetlobo ali luč, lahko zaslon počrni ali pa se posnetek popači.



V ksenonsko bliskavico na telefonu ne glejte neposredno s povečevalnimi pripomočki. Če tega ne boste upoštevali, si lahko poškodujete oči.

## Uporaba zooma (povečava/pomanjšava)

Zoom (povečava/pomanjšava) nastavlja te z gumboma za glasnost.

## Nastavitev svetlosti

Svetlost povečujete in zmanjšujete z navigacijsko tipko.

## Uporaba samodejnega ostrenja



Tipko  pritisnite do polovice. Ko se opravi samodejno ostrenje v prikazanem okvirčku, boste zaslišali pisk.



## BestPic™

S funkcijo BestPic™ lahko ujamate pravi trenutek med slikanjem. Z njo posnamete zaporedje 9 slik, od trenutka tik pred pritiskom na sprožilec, do trenutka tik po njem. Potem lahko med njimi izberete in shranite eno ali več najboljših. Te funkcije ni na voljo z nekaterimi funkcijami, na primer z bliskavico.

### Uporaba funkcije BestPic™

- 1 Med uporabo kamere enkrat pritisnite spodnjo foto tipko ali ► Nastavitve ► Način snemanja ► BestPic™.
- 2 Tipko  pritisnite do polovice, da se slika izostri (Ostrenje), potem pa do konca, da posnamete sliko.
- 3 Pritisnite  ali , da izberete najboljšo sliko ► Shrani.

### Popravljanje fotografij

Če je slika, ki ste jo ravnokar posneli, slabo osvetljena, jo lahko izboljšate s funkcijo Popravi fotograf.

### Uporaba funkcije Popravi fotografijo

- 1 Ko je slabo osvetljena slika prikazana na zaslonu, ► Več ► Popravi fotograf.
- 2 ► OK, da shranite obdelano sliko in se vrnete v iskalo, ali ► Razveljavi, da se vrnete brez shranjevanja slike.

## Možnosti za kamero in video kamero







Ko je vklopljena kamera ali video kamera, ► Nastavitve, da prikažete te možnosti:

- Preklopi na video kamero, da posnamete video izrezek, ali Preklopi na fotoaparata, da posnamete sliko.
- Način snemanja (kamera):
  - Običajno – brez okvirja.
  - BestPic™ – izbirajte med 9 slikami.
  - Panorama – več slik združi v eno.
  - Okvirji – sliki doda okvir.
- Način snemanja (kamera) – izberite Za sporočilo MMS ali Video visoke kakovosti.
- Prizorišča/objekti fotogr. (kamera) – izberite med naslednjimi možnostmi:
  - Samodejno – samodejne nastavitve
  - Pokrajina v mraku – nočna pokrajina.
  - Portret v mraku – na primer portret, posnet ponoči.
  - Pokrajina – pokrajina.
  - Portret – na primer za portret.
  - Plaža/Sneg – to uporabite v svetlih okoljih, na primer na plaži ali med smučanjem.
  - Športi – to uporabite za hitro premikajoče se predmete.
  - Dokument – to uporabite za slike besedila ali risb.

- Velikost fotografije (kamera) – izberite med naslednjimi možnostmi:
  - 3 milijoni slikovnih pik (2048 x 1536 slikovnih pik)
  - 2 milijona slikovnih pik (1632 x 1224)
  - 1 milijon slikovnih pik (1280 x 960)
  - VGA (640 x 480)
- 💡 *Velikost slike 3 MP je 2000 x 1500 slikovnih pik z vključenim stabilizatorjem slike, če je na voljo.*
- Ostrenje – izberite:
  - Samodejno – samodejno ostrenje za slikanje od blizu.
  - Makro – podrobno slikanje od blizu.
  - Neskončno – ostrenje na celotno pokrajino.
- Biskavica (kamera) – izberite med naslednjimi možnostmi:
  - Izključi, Samodejno ali Zmanj. učinek rdeč. oči – zmanjša učinek rdečih oči v slikah.
- Vključi stabilizator slike – če je na voljo, pomaga vzdrževati mirno sliko. V slabih svetlobnih pogojih kompenzira majhne premike rok.
- Vključi nočni način (video kamera) – prilagodi snemanje slabim svetlobnim pogojem.
- Vključi samosprožilec (kamera) – posname sliko nekaj sekund za tem, ko pritisnete gumb za kamero.
- Učinki – izberite:
  - Izključi – brez učinkov.
  - Črno-belo – brez barv.
  - Negativ – videz negativa.
  - Sepija – rjavkast odtonek.
  - Osonči – močnejša osvetlitev.
- Ravnovesje beline – prilagodi barve svetlobnim razmeram. Izberite Samodejno, Dnevna svetloba, Oblačno, Fluorescenčno ali Umetna svetloba.
- Način merjenja osvetlitve – prilagodi osvetlitev celotni sliki ali le njeni sredini. Izberite Običajno ali Točkovno.
- Kakovost slike (kamera) – izberite kakovost slike Običajna ali Višja.
- Izključi mikrofona (video kamera) – nastavi mikrofona.
- Zvok zaklopa (kamera) – izberite različne zvoke zaslonke.
- Vključi uro in datum (kamera) – fotografiji v obliki rdečega besedila v spodnjem desnem vogalu doda uro in datum. Če želite videti besedilo, slika pogledje v velikosti 1 : 1 ali pa jo povečajte.
- Ponast. šte. dat. – ponastavi števec datotek (če so slike shranjene na pomnilniški kartici).
- Shrani v – izberite, ali želite izrezke shraniti na Pomn. k. Memory Stick ali v Pomnilnik telefona.

## Bližnjice kamere

Pri uporabi kamere lahko nekatere tipke uporabite kot bližnjice do možnosti:

Tipka	Bližnjica
Zgornja tipka 	Prizorišča/objekti fotograf. (kamera) Vključi nočni način (video kamera)
Spodnja tipka 	Način snemanja
	Velikost fotografije (kamera)
	Ostrenje
	Vključi samosprožilec (kamera) Vključi stabilizator slike (video kamera)
	Vodnik po tipkah kamere
	Bliskavica (kamera)

 Mode ikone bližnjic za tipke 1, 4, 7 in \* so osvetljene v načinu kamere.

## Prenos slik

### Prenos v računalnik

Z uporabo kabla USB lahko slike iz kamere povlečete in spustite v računalnik, ► *76 Prenos datotek prek kabla USB.*

Če želite v računalniku slike kamere dodatno izboljšati in urediti, namestite programsko opremo Adobe® Photoshop® Album Starter Edition (če uporabljate operacijski sistem Windows®), ki ste jo dobili na CD-ju v prodajnem paketu, ali pa obiščite [www.sonyericsson.com/support](http://www.sonyericsson.com/support).

### Objavljanje v obliki bloga na internetu

Svoje slike lahko delite z drugimi, tako da jih objavite na blogu.

 *Spletne storitve lahko zahtevajo ločeno licenčno pogodbo med vami in vašim ponudnikom storitev. Ponekod lahko veljajo dodatni predpisi in/ali stroški. Več informacij lahko dobite pri svojem ponudniku storitev.*

### Prenašanje slik kamere na blog

- 1 Ko imate prikazano ravnokar posneto sliko, ► Več ► Ustvari blog.
- 2 Sledite navodilom, ki se izpišejo ob prvi uporabi, na primer da potrdite določila in pogoje.

- 3 Dodajte naslov in besedilo, ► OK  
► Objavi, da sliko pošljete na svoj blog.  
Na telefon se pošlje sporočilo SMS z vašim spletnim naslovom in informacijami za prijavo. Sporočilo SMS lahko posredujete drugim, ki lahko potem dostopajo do vašega bloga.

### *Pošiljanje slik na blog*

- 1 Pritisnite  (desna foto tipka), da vstopite neposredno v **Moji posnetki**, ali ► **Upravitelj datotek**, da izberete sliko v mapi.
- 2 ► **Več** ► **Pošlji** ► **V blog**.
- 3 Dodajte naslov in besedilo, ► OK  
► Objavi.

### *Obisk naslova bloga za osebo v imeniku*

► Imenik in izberite spletni naslov osebe, ► Pojdi na.

### **Tiskanje albuma kamere**

Fotografije se shranijo v ► **Upravitelj datotek** ► **Moji posnetki**. Slike albuma kamere v telefonu lahko natisnete prek kabla USB, priključenega na tiskalnik, ki je združljiv s standardom PictBridge™. Shranite jih lahko tudi na pomnilniško kartico Memory Stick Micro™ (M2™) in jih natisnete pozneje, če to omogoča vaš tiskalnik.

 *Tiskate lahko tudi z združljivim tiskalnikom Bluetooth.*

### *Pregledovanje slik kamere*

- 1 Uporabite foto tipko ali ► **Upravitelj datotek** ► **Moji posnetki**.
- 2 Slike se prikažejo pomanjšane v obliki sličic. Za ogled celotne slike ► **Prikaži**.

### *Tiskanje slik kamere prek USB*

- 1 ► **Upravitelj datotek** ► **Moji posnetki**.
- 2 ► **Več** ► **Označi**, **Označi več** ali **Označi vse**, da označite slike za tiskanje.
- 3 ► **Več** ► **Natisni** in sledite navodilom.
- 4 Kabel USB priključite na telefon.
- 5 Kabel USB priključite na tiskalnik.
- 6 Počakajte na obvestilo telefona, ► OK.
- 7 Po potrebi nastavite nastavitve tiskalnika ► **Natisni**.

 *Če pride do napake tiskalnika, izključite in znova vključite kabel USB.*

### *Tiskanje fotografij prek pomnilniške kartice*

- 1 Za informacije o nastavitvah in podpori za pomnilniške kartice ter PictBridge glejte dokumentacijo tiskalnika.
- 2 Med pregledovanjem fotografij, ki so shranjene na pomnilniški kartici, ► **Več** ► **Označi** ali **Označi več** ali **Označi vse**, da označite slike za tiskanje.

- ▶ Več ▶ Natisni ▶ DPOF (p. k. M. S.)  
▶ Shrani.  
Ustvari se datoteka z navodili za tiskanje (DPOF), ki se shrani na pomnilniško kartico.

- Pomnilniško kartico odstranite iz telefona in jo vstavite v režo za pomnilniško kartico v tiskalniku.
- Sledite navodilom na tiskalniku in v dokumentaciji tiskalnika.

## Slike in video izrezki

Prikaz in uporaba slik in video izrezkov.

### Delo s slikami

Slike lahko pregledujete, dodajate, urejate in brišete v upravitelju datotek. Število slik, ki jih lahko shranite, je odvisno od njihove velikosti. Podprte datotečne vrste so na primer GIF, JPEG, WBMP, BMP, PNG in SVG-Tiny.

### Prikaz in uporaba slik

- ▶ Upravitelj datotek ▶ Slike.
- Izberite sliko, ▶ Prikaži ali ▶ Več  
▶ Uporabi kot in izberite možnost.

### Prikaz slik v obliki predstavitve

- ▶ Upravitelj datotek ▶ Slike in izberite sliko.
- ▶ Prikaži ▶ Več ▶ Diaprojeksija.

## Prikaz informacij o datoteki

- ▶ Upravitelj datotek ▶ Slike ali Video posnetki, izberite datoteko.
- ▶ Več ▶ Informacije.

### Uporaba slik

Dodajte sliko osebi, jo uporabite ob vklopu, za ozadje v pripravljenosti ali kot ohranjevalnik zaslona.

 Če za ozadje določite animacijo, ki je večja od 1 MB, lahko to vpliva na zmogljivost.

### Ohranjevalnik zaslona

Ohranjevalnik zaslona se samodejno vključi, ko telefona nekaj sekund ne uporabljate. Čez kratek čas se zaslon preklopi v način spanja, da bi bila poraba energije manjša. Pritisnite katerokoli tipko, da znova vključite zaslon.

### Urejanje slik

► 55 PhotoDJ™.

### Izmenjava slik

Slike si lahko izmenjate z enim od razpoložljivih načinov prenosa.

 Izmenjava vsebine, zaščitene z avtorskimi pravicami, ni dovoljena. Zaščitena datoteka je označena s simbolom ključa.

Če želite več informacij o slikah v sporočilih, ► 34 Sporočila.

## Pošiljanje slike

- ▶ Upravitelj datotek ▶ Slike in se premaknete na eno od slik. ▶ Več
- ▶ Pošljite in izberite način prenosa.

 Nekateri telefoni ne podpirajo slik, večjih od 160 x 120 slikovnih pik.

## Sprejem slike

- ▶ Nastavitve ▶ Povezave in izberite način prenašanja.

## Shranjevanje slike v sporočilu

- 36 Shranjevanje predmeta iz sporočila SMS ali
- 39 Shranjevanje predmeta iz sporočila MMS ali ➤ 44 Prikaz in shranjevanje priloge v e-poštnem sporočilu.

## Shranjevanje slik in video izrezkov

Ko posnamete sliko ali video izrezek, ju telefon samodejno shrani v pomnilnik telefona ali na pomnilniško kartico, če je vstavljena.

Če sta pomnilnik telefona ali pomnilniška kartica polna, ne boste mogli shranjevati novih slik ali video izrezkov, dokler ne zbršete ali premaknete nekaj datotek, ➤ 17 Upravitelj datotek.

## Pošiljanje slik in video izrezkov

Ko posnamete sliko ali video izrezek, ju lahko takoj pošljete v sporočilu MMS, če datoteka ni prevelika. Izmenjava slik in video izrezkov z drugimi načini prenosa ➤ 53 Izmenjava slik.

## Uporaba dodatnih možnosti za video izrezke ali slike

Posnemite video izrezek ali sliko, ▶ Več in izberite eno od možnosti, na primer snemanje nove slike.

## Prenašanje slik v računalnik

Z uporabo kabla USB lahko slike iz kamere povlečete in spustite v računalnik, ➤ 76 Prenos datotek prek kabla USB.

## Oddaljen zaslon

Z združljivo dodatno opremo Bluetooth lahko slike gledate na oddaljenem zaslonu, na primer televizijskem. Dodatna oprema ni priložena telefonu. Celoten seznam združljive dodatne opreme je na voljo na spletni strani [www.sonyericsson.com/support](http://www.sonyericsson.com/support).

## Povezava z oddaljenim zaslonom

- ▶ Upravitelj datotek ▶ Slike
- ▶ Prikaži ▶ Več ▶ Oddaljeni zaslon.
- 73 Dodajanje naprave v telefon.

## PhotoDJ™

Z aplikacijo PhotoDJ™ uredite slike.

### *Urejanje in shranjevanje datotek*

- 1 ► Zabava ► PhotoDJ™ ali ► Upravitelj datotek ► Slike in izberite datoteko ► Več ► Ured.v PhotoDJ™.
- 2 Izberite možnost.
- 3 Potem ko izbrano sliko uredite, ► Več ► Shrani sliko.

## Teme

Videz zaslona, na primer barve in ozadje, spremenite z uporabo različnih tem. V telefonu je shranjenih nekaj tem, ki jih ni mogoče izbrisati, če so zaščitene. Ustvarite lahko nove teme in jih prenesete v telefon. Za dodatne informacije obiščite [www.sonyericsson.com/support](http://www.sonyericsson.com/support).

### *Izbiranje in spreminjanje teme*

- Upravitelj datotek ► Teme in izberite temo.

## Izmenjava tem

Teme izmenjujete z več načini prenosa.

### *Pošiljanje teme*

- 1 ► Upravitelj datotek ► Teme in izberite temo.
- 2 ► Več ► Pošlji in izberite način prenosa.

### *Prejemanje in shranjevanje tem*

- 1 Uporabite enega od načinov prenosa in odprite sporočilo, v katerem ste prejeli temo.
- 2 Sledite navodilom, ki se prikažejo.

## Zabava

*Prostoročna oprema, glasbeni in video predvajalnik, radio, PlayNow™, MusicDJ™, VideoDJ™, igre in ostalo.*

### Stereo prenosni komplet za prostoročno uporabo

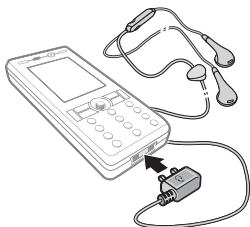

#### *Uporaba prostoročne opreme*

Prostoročne prenosne stereo slušalke priključite na svoj telefon, kjer jih lahko uporabljate za klicanje ter poslušanje glasbe, video izrezkov in radia.

Če med poslušanjem glasbe prejmete klic, se glasba ustavi, da lahko klic sprejmete. Glasba se nadaljuje, ko se klic konča ali je zavrnjen.



## Predvajalnik glasbe in video izrezkov

Telefon podpira naslednje vrste datotek: MP3, MP4, M4A, 3GP, AAC, AAC+, Enhanced AAC, AMR, MIDI, IMY, EMY in WAV (najvišja hitrost vzorčenja 16 kHz). Telefon podpira tudi pretakanje datotek, združljivih s standardom 3GPP.









*Vaš telefon morda podpira tudi datoteke vrste Real®. Za dodatne informacije se obrnite na operaterja omrežja.*

#### *Predvajanje glasbe in video izrezkov*

- ▶ Predvajalnik glasbe ali ▶ Zabava  
▶ Predvajalnik videa. Odpre se brskalnik predvajalnika.
- Med skladbami lahko brskate po izvajalcu ali naslovu ali pa jih poiščete na seznamih za predvajanje. Izberite seznam ▶ **Odpri**. V video predvajalniku lahko brskate med video izrezki.
- Označite željeni naslov ▶ **Predvajaj**. Na voljo so naslednje možnosti:
  - Pridržite , če želite začeti s predvajanjem ali ga ustaviti.
  - Pritisnite , da ustavite predvajanje. S ponovnim pritiskom predvajanje nadaljujete.



- Pritisnite , da se premaknete na naslednjo skladbo ali video izrezek.
- Pritisnite , da se premaknete na prejšnjo skladbo ali video izrezek.
- Pridržite  ali , da glasbeno datoteko ali video izrezek med predvajanjem previjete naprej ali nazaj.
- Med predvajanjem glasbe in v pogledu **Zdaj predvajam** pritisnite , da odprete brskalnik predvajalnika glasbe.
- Med predvajanjem glasbe ali video izrezka ► **Več** za možnosti, na primer, **Pomanjšaj** za uporabo predvajalnika glasbe v ozadju.
- Pridržite , da končate predvajalnik glasbe ali videa.

### **Prenašanje glasbe**

Računalniško programsko opremo Disc2Phone in gonilnike USB najdete na CD-ju v prodajnem paketu. S programom Disc2Phone lahko prenašate glasbo s CD-jev ali iz računalnika v pomnilnik telefona ali na pomnilniško kartico Memory Stick Micro™ (M2™).

### **Preden začnete**

Za uporabo programske opreme Disc2Phone v svojem računalniku potrebujete enega od naslednjih operacijskih sistemov:

- Windows 2000 SP4 ali
- XP Home ali XP Professional SP1.

### ***Namestitev programske opreme Disc2Phone***

- 1 Vključite svoj računalnik in vanj vstavite CD, ki ste ga dobili s telefonom, ali pa obiščite [www.sonyericsson.com/support](http://www.sonyericsson.com/support). CD se samodejno zažene in odpre se okno za namestitev.
- 2 Izberite želeni jezik in kliknite **OK**.
- 3 Kliknite **Namesti Disc2Phone (Install Disc2Phone)** in se ravnajte po navodilih na zaslonu.

### ***Uporaba programske opreme Disc2Phone***

- 1 Telefon povežite z računalnikom s priloženim kablom USB in izberite **Prenos datotek**. Telefon se bo izklučil in pripravil na prenos datotek. Za več informacij ► **76 Prenos datotek prek kabla USB**.
- 2 **Računalnik:** Start/Programi (Programs)/Disc2Phone.
- 3 Podrobnosti o prenašanju glasbe lahko preberete v pomoči za program Disc2Phone. Kliknite  v zgornjem desnem kotu okna Disc2Phone.

 Med prenosom ne iztaknite kabla USB iz telefona ali računalnika, ker bi lahko s tem poškodovali pomnilniško kartico Memory Stick Micro™ (M2™) in pomnilnik telefona. Prenesenih datotek v telefonu ne morete videti, dokler ne odstranite kabla USB.

4 Če je računalnik med prebiranjem glasbe povezan z internetom, lahko program Disc2Phone prenese informacije o CD-ju (izvajalec, skladba itn.).

 Da v načinu za prenos datotek varno odklopite kabel USB, z desno miškino tipko kliknite ikono *Izmenljivi disk (Removable Disk)* v programu *Raziskovalec (Windows Explorer)* in izberite *Izvrzi (Eject)*.

Več informacij o premikanju datotek v telefon boste našli na spletni strani [www.sonyericsson.com/support](http://www.sonyericsson.com/support).

### **Prenos datotek prek priloženega kabla USB**

➡ 76 Prenos datotek prek kabla USB.

## **Brskanje po datotekah**

Brskanje med skladbami in video izrezki:

- **Izvajalci** – prikaže glasbene datoteke, ki ste jih prenesli s programom Disc2Phone.
- **Skladbe** – prikaže seznam vseh glasbenih datotek (brez načinov zvonjenja) v telefonu in na pomnilniški kartici.
- **Seznami predv.** – če želite ustvariti ali predvajati lastne seznime glasbenih datotek.
- **Video posnetki** – prikaže vse video izrezke v telefonu ali na pomnilniški kartici.

### **Seznami za predvajanje**

Če želite urediti predstavnostne datoteke, shranjene v upravitelju datotek, lahko ustvarite seznime za predvajanje. Datoteke na seznamu za predvajanje lahko razvrstite po izvajalcu ali naslovu. Datoteko lahko dodate na več seznamov.

Ko zbrisete seznam predvajanja ali datoteko na njem, se datoteke odstranijo samo s seznama. Dejanske skladbe ali video izrezki ostanejo v pomnilniku in jih lahko dodate na druge seznime.

### ***Ustvarjanje seznama za predvajanje***

- 1 ► Predvajalnik glasbe ► Sezname predv. ► Nov sezn.predv. ► Dodaj. Vpišite ime ► OK.
- 2 Izberite med datotekami, ki so na voljo v upravitelju datotek. Dodate lahko več datotek hkrati in tudi mape. Vse datoteke v izbranih mapah bodo dodane na seznam za predvajanje.

### ***Dodajanje datotek na seznam za predvajanje***

- 1 ► Predvajalnik glasbe ► Sezname predv. izberite seznam za predvajanje ► Odpri ► Več ► Dodaj datoteko.
- 2 Izberite med datotekami, ki so na voljo v upravitelju datotek.
- 3 ► Dodaj, če želite izbrane datoteke dodati na seznam za predvajanje. Seznam za predvajanje se shrani in ga lahko uporabljate.

### ***Odstranjevanje datotek s seznamom za predvajanje***

- 1 ► Predvajalnik glasbe ► Sezname predv. izberite seznam ► Odpri.
- 2 Izberite zeleno datoteko in pritisnite **(C)**.

### ***Brisanje seznama za predvajanje***

- Predvajalnik glasbe ► Sezname predv. izberite seznam za predvajanje in pritisnite **(C)**.

### **Možnosti funkcije**

#### **Predvajalnik glasbe**

- Več, da prikažete možnosti:

- Zdaj predvajam – preklop na pogled Zdaj predvajam.
- Dodaj datoteko – dodajanje datotek ali map na seznam za predvajanje.
- Razvrsti po – razvrščanje po izvajalcu ali naslovu.
- Zbriši – odstranjevanje datoteke s seznamom za predvajanje. Na seznamih, ki ste jih sami ustvarili, se datoteke odstranijo samo s seznamom za predvajanje. Na seznamu **Skladbe** se datoteka trajno zbriše tudi iz pomnilnika.
- Pomanjšaj – pomanjšanje predvajalnika glasbe in vrnitev v glavni meni, medtem ko se glasba še naprej predvaja.
- Preimenuj – preimenovanje uporabniško ustvarjenih seznamov za predvajanje.
- Zbriši sezn. predv. – brisanje uporabniško ustvarjenih seznamov za predvajanje. Datoteke se ne zbrišejo iz upravitelja datotek.
- Informacije – prikaz informacij o trenutni datoteki ali video izreku.

- Način predvajanja – spreminjanje vrstnega reda predvajanja skladb in video izrezkov. Izberite **Naključno predvajanje**, če želite predvajati datoteke po naključnem vrstnem redu, ali **Zanka**, če želite, da se seznam za predvajanje spet predvaja, ko se konča zadnja datoteka.
- Izenačevalnik – spreminjanje nastavitev visokih in nizkih tonov.
- Pošlji – pošiljanje skladbe ali video izreza.
- Stereo širitev – sprememba zvoka.

### Spletna glasba in video

Video izrezke in glasbo pretakajte iz interneta v telefon in jih predvajajte.

Če nastavitve še ni v telefonu,

➡ **67 Nastavitve**. Več informacij lahko dobite pri mobilnem operaterju ali na spletni strani [www.sonyericsson.com/support](http://www.sonyericsson.com/support).

### Izbiranje podatkovnega računa za pretakanje

- ▶ **Nastavitve** ▶ **zavihek Povezave**
- ▶ **Nastavitve pretakanja** in izberite podatkovni račun, ki ga želite uporabiti.

### Pretakanje slike in zvoka

- 1 ▶ **Internet** ▶ **Več** ▶ **Pojdi na** ▶ **Vnesite naslov**.
- 2 Vnesite ali izberite naslov spletne strani in izberite povezavo, s katere želite pretakati vsebino. Ko je povezava izbrana, se samodejno odpre predvajalnik.

### Pretakanje shranjenih glasbenih in video izrezkov

- 1 ▶ **Internet** ▶ **Več** ▶ **Pojdi na** ▶ **Zaznamki**.
- 2 Izberite povezavo za pretok. Odpre se predvajalnik in predvaja glasbo ali video izrezek.

### TrackID™

TrackID™ je brezplačna storitev za prepoznavanje glasbe. Z njo lahko samodejno poiščete naslov, izvajalca in album za skladbo, ki jo slišite, ko se predvaja prek zvočnika ali radia.

### Iskanje informacij o skladbi

- ▶ **Zabava** ▶ **TrackID™**, ko zaslišite skladbo.
- ▶ **Več** ▶ **TrackID™**, ko zaslišite skladbo na radiu.



Informacije o stroških lahko dobite pri svojem ponudniku storitev.

## Radio





Poslušajte radio FM. Na telefon priključite komplet za prostoročno uporabo, saj deluje kot antena.

 Telefona kot radijskega sprejemnika ne uporabljajte na mestih, kjer je to prepovedano.

### Poslušanje radia

Na telefon priključite prostoročno opremo ► Zabava ► Radio.



### Upravljanje radia

- Poišči frekvence postaj.
- Pritisnite  ali  za premik za 0,1 MHz.
- Pritisnite  ali  za shranjene postaje.
- Več za možnosti.



### Shranjevanje radijskih postaj

Shranite do 20 radijskih postaj.

### Shranjevanje radijskih postaj



► Zabava ► Radio, nastavite frekvenco, ► Več ► Shrani ali pridržite  –  za shranjevanje na položaje od 1 do 9. Pridržite , če želite postajo shraniti na položaj 10.

## Izbiranje radijskih postaj

Uporabite navigacijsko tipko ali pritisnite  – , da izberete shranjeno postajo.

### Možnosti za radio

► Več za prikaz naslednjih možnosti:

- Izključi – izključi radio.
- Shrani – shrani trenutno frekvenco kot postajo.
- Radijske postaje – izberite, preimenujte, zamenjajte ali zbrisate shranjeno postajo.
- Samod. shranjevanje – shrani nastavljene postaje na položaje od 1 do 20. Prej shranjene postaje bodo zamenjane.
- Vključi zvočnik – uporabite zvočnik.
- Nastavi frekvenco – ročni vnos frekvence. S pritiskom na  –  lahko neposredno odprete možnost Nastavi frekvenco.
- RDS – možnosti za vklop ali izklop alternativne frekvence (AF) in informacije o postaji.
- Preklop na Mono – vključi mono zvok.
- Pomanjšaj – vrne telefon v pripravljenost, da lahko med uporabo radia uporabljate tudi druge funkcije.

## **Nastavitev glasnosti**

Glasnost povečate ali zmanjšate z gumboma za glasnost.

## **PlayNow™**

Praden glasbo kupite in jo prenesete v telefon, jo najprej poslušajte.



*Ta funkcija je odvisna od omrežja oziroma operaterja. Informacije o naročnini in storitvi PlayNow™ dobite pri mobilnem operaterju. V nekaterih državah lahko morda kupite melodije vrhunskih svetovnih izvajalcev.*



*Te storitve ni na voljo povsod po svetu.*

### **Praden začnete**

Če nastavitev še ni v telefonu,

➡ 67 Nastavitve.

### **Poslušanje glasbe s storitvijo PlayNow™**

▶ PlayNow™ in s seznama izberite glasbo.

### **Prenašanje s storitve PlayNow™**

Cena se prikaže, ko izberete prenos in shranjevanje glasbene datoteke. Vaš telefonski račun ali predplačniška kartica bosta obremenjena, ko je nakup sprejet. Določila in pogoji so na voljo tudi v navodilih za telefon.

## **Prenos glasbene datoteke**

- 1 Potem ko slišite predstavitev glasbene datoteke, lahko sprejmete pogoje, da se prenese, ▶ Da.
- 2 Pošlje se sporočilo SMS kot potrdilo plačila, in datoteko lahko prenesete. Glasba se shrani v mapo Upravitelj datotek ▶ Glasba.

## **Načini zvonjenja in melodije**

Glasbene in zvočne datoteke si lahko izmenjate z enim od razpoložljivih načinov prenašanja.



*Izmenjava vsebine, zaščitene z avtorskimi pravicami, ni dovoljena. Zaščitená datoteka je označena s simbolom ključa.*



### **Izbira načina zvonjenja**

▶ Nastavitve ▶ zavihek Zvoki in opozorila ▶ Način zvonjenja.

### **Vklop ali izklop načina zvonjenja**

V pripravljenosti pridržite (#-\*) ali ▶ Nastavitve ▶ zavihek Zvoki in opozorila za več možnosti. Vsi signali so izključeni, razen alarma.

## **Nastavljanje glasnosti načina zvonjenja**

- 1 ► Nastavitve ► zavihek Zvoki in opozorila ► Glasnost zvonjenja in pritisnite  ali , če želite zmanjšati ali povečati glasnost.
- 2 ► Shrani.

## **Nastavljanje opozarjanja z vibriranjem**

► Nastavitve ► zavihek Zvoki in opozorila ► Opoz. z vibriranjem in izberite eno od možnosti.

## **Zvoki in opozorila**

V meniju Nastavitve, ► zavihek Zvoki in opozorila, lahko nastavite:





- Opozor. na sporočila – izberite, kako želite biti obveščeni o prejetem sporočilu.
- Zvok tipk – izberite zvok tipk ob pritisku nanje.

## **MusicDJ™**

Skladajte in urejajte svoje melodije, ki jih lahko uporabite za načine zvonjenja. Melodijo sestavljajo posnetki štirih vrst: – Bobni, Nizki toni, Akordi in Poudarki. Posnetek vsebuje številne glasbene bloke. Bloki so sestavljeni iz vnaprej posnetih zvokov z različnimi

lastnostmi. Bloki so združeni v Uvod, Besedilo, Refren in Konec. Melodijo lahko zložite z dodajanjem glasbenih blokov posnetkom.

## **Skladanje melodije**

- 1 ► Zabava ► MusicDJ™.
- 2 ► Vstavi, Kopiraj ali Prilepi bloke. Med bloki se premikajte z , ,  ali . Pritisnite , če želite blok izbrisati. ► Več, če si želite ogledati dodatne možnosti.

## **Urejanje melodije MusicDJ™**

► Upravitelj datotek ► Glasba in izberite melodijo ► Več ► Uredi.

## **Izmenjava melodij MusicDJ™**

Izmenjujte si melodije in zvoke z enim od razpoložljivih načinov prenosa. Izmenjava vsebine, zaščitene z avtorskimi pravicami, ni dovoljena.



*Večglasnih melodij ali datotek MP3 ne morete pošiljati v sporočilih SMS.*

## **Pošiljanje melodije**

- 1 ► Upravitelj datotek ► Glasba in izberite melodijo.
- 2 ► Več ► Pošlji in izberite način prenašanja.

## *Sprejem melodije prek enega od načinov prenosa*

Izberite način prenosa in sledite prikazanim navodilom.

## **VideoDJ™**

Montirajte in urejajte svoje video izrezke z uporabo video izrezkov, slik ter besedila. Iz video izrezka lahko tudi izrežete neželene dele in ga tako skrajšate.

### *Ustvarjanje video izrezka*

- 1 ► Zabava ► VideoDJ™.
- 2 ► Dodaj ► Video izrezek, Slika, Besedilo ali Kamera ► Izberi.
- 3 Če želite dodati več predmetov, pritisnite © ► Dodaj.

### *Urejanje izbranega video izrezka*

- Uredi, da prikažete možnosti:
- Skrajšaj – skrajša video izrezek.
- Dodaj besedilo – video izrezku doda besedilo.
- Zbriši – odstrani video izrezek.
- Premakni – če želite video izrezek premakniti na drugo mesto.

### *Urejanje izbrane slike*

- Uredi, da prikažete možnosti:
- Trajanje – izberite trajanje prikaza slike.
- Zbriši – odstrani sliko.
- Premakni – premakne sliko na drugo mesto.

### *Urejanje izbranega besedila*

- Uredi, da prikažete možnosti:
- Uredi besedilo – spremenite besedilo.
- Barve – izberite Ozadje, da nastavite ozadje, ali Barva besedila, da nastavite barvo pisave.
- Trajanje – izberite trajanje prikaza besedila.
- Zbriši – odstrani besedilo.
- Premakni – premakne besedilo na drugo mesto.

### **Možnosti VideoDJ™**

- Več, da prikažete možnosti:
- Predvajaj – prikaže video izrezek.
- Pošlji – pošlje video izrezek.
- Zvočni zapis – video izrezku doda glasbo.
- Prehodi – nastavite prehode med video izrezki, slikami in besedilom.



- **Shrani** – shrani video izrezek.
- **Vstavi** – vstavi nov video izrezek, sliko ali besedilo.
- **Nov video** – ustvari nov video izrezek.

### **Urejanje video izrezkov v upravitelju datotek**

- 1 ► **Upravitelj datotek** ► **Video posnetki** ► **Odpri** in izberite datoteko.
- 2 ► **Več** ► **VideoDJ™** ► **Uredi**.

### **Pošiljanje video izrezkov**

Video izrezek lahko pošljete z enim od razpoložljivih načinov prenosa. Kratke izrezke lahko pošljete v sporočilih MMS. Če je video izrezek predolg, ga lahko skrajšate.

### **Obrezovanje video izrezkov**

- 1 V snemalni knjigi izberite video, ► **Uredi** ► **Skrajšaj**.
- 2 ► **Nastavi**, da nastavite začetno točko, in ► **Začetek**.
- 3 ► **Nastavi**, da nastavite končno točko, in ► **Konec**.
- 4 Ponovite drugi in tretji korak ali ► **Skrajšaj**.

## **Snemalnik zvoka**

Snemalnik zvoka vam omogoča, da posnamete na primer zvočne beležke in klice. Posnete zvoke lahko nastavite kot načine zvonjenja. Snemanje pogovora se ustavi, če udeleženec prekine klic. Snemanje vseh zvokov se samodejno ustavi, če prejmete klic.



*V nekaterih državah je z zakonom določeno, da morate sogovornika predhodno obvestiti o snemanju telefonskega pogovora.*

### **Snemanje zvoka**

- 1 ► **Zabava** ► **Snemalnik**.
- 2 Počakajte, da zaslišite ton. Ko se snemanje začne, se na zaslonu izpiše **Snemam** in prikaže se števec.
- 3 ► **Shrani**, če želite snemanje končati, ► **Predvajaj**, da poslušate posnetek, ali ► **Več**, da prikažete možnosti: **Posnemi novo**, **Pošlji**, **Preimenuj**, **Zbriši**, **Posneti zvoki**.

### **Poslušanje posnetka**

- **Upravitelj datotek** ► **Glasba** in izberite posnetek ► **Predvajaj** ali ► **Ustavi**.

## Igre

V telefonu je shranjenih več iger. Igre in aplikacije lahko prenesete neposredno v mape v telefonu. Za večino iger so na voljo besedila s pomočjo.

### *Začetek in konec igre*

- 1 ► Zabava ► Igre, izberite igro ► Izberi.
- 2 Pridržite , da končate igro.

## Aplikacije

Prenesite in uporabljajte aplikacije Java™, s katerimi lahko na primer uporabljate storitve. Prikažete lahko informacije ali nastavite različna dovoljenja.

### *Prikaz informacij o aplikacijah Java*

- 1 ► Upravitelj datotek ► Aplikacije ali ► Igre.
- 2 Izberite aplikacijo ali igro ► Več ► Informacije.

### *Nastavljanje dovoljenj za aplikacije Java*

- 1 ► Upravitelj datotek ► Aplikacije ali ► Igre.
- 2 Izberite aplikacijo ali igro ► Več ► Dovoljenja in nastavite možnosti.

### *Velikost zaslona aplikacije Java*

Nekatere aplikacije Java so namenjene za določeno velikost zaslona. Več informacij lahko dobite pri ponudniku aplikacije.

### *Nastavitev velikosti zaslona za aplikacijo Java*

- 1 ► Upravitelj datotek ► Aplikacije ali ► Igre.
- 2 Izberite aplikacijo ali igro, ► Več ► Velikost zaslona in izberite možnost.

## Povezovanje

*Nastavitve, internet, RSS, sinhronizacija, tehnologija Bluetooth™, infrardeči vmesnik, kabel USB, storitev posodabljanja.*

### Nastavitve

Telefon ima ob nakupu morda že vnesene ustrezne nastavitve. Sicer morate imeti telefonsko naročnino, ki podpira prenos podatkov (GPRS).

V svoj telefon lahko prenesete nastavitve za internetni brskalnik, e-pošto in sporočila MMS.

To lahko storite s čarovnikom za nastavitve v telefonu ali prek računalnika na spletni strani [www.sonyericsson.com/support](http://www.sonyericsson.com/support).

#### ***Prenos nastavitvev prek telefona***

► Nastavitve ► zavihek Splošno  
► Čarovnik za nastavitve. ► Prenos nastavitvev in sledite navodilom, ki se prikažejo.

#### ***Prenos nastavitvev prek računalnika***

- 1 Obiščite spletno stran [www.sonyericsson.com/support](http://www.sonyericsson.com/support).
- 2 Izberite regijo in državo.

- 3 Izberite zavihek *Nastavitve telefona (Phone setup)* in izberite ustrezen model.
- 4 Izberite, katere nastavitve želite prenesti.

### Uporaba interneta

Internet lahko uporabljate za dostop do spletnih storitev, kot so novice, bančništvo, iskanje in prebiranje spletnih strani.

#### ***Zagon brskalnika***

► Internet in izberite storitev, na primer ► Več ► Pojdi na ► Preišči internet ali Vnesite naslov, da ročno vnesete naslov spletne strani.

#### ***Prikaz možnosti***

► Internet ► Več.

#### ***Izhod iz brskalnika***

► Več ► Zapri brskalnik.



*Več informacij lahko dobite pri mobilnem operaterju ali na spletni strani [www.sonyericsson.com/support](http://www.sonyericsson.com/support).*

## Možnosti med uporabo brskalnika

► Več, če želite prikazati možnosti.

Meni vsebuje naslednje možnosti, kar pa je lahko odvisno od obiskane strani:

► Viri RSS – izberite vire, ki so na voljo za spletno stran.

► Pojdi na za naslednje možnosti:

- Sony Ericsson – obisk shranjene domače strani, nastavljene za trenutni profil.
- Zaznamki – ustvarjanje, uporaba ali urejanje zaznamkov za spletne strani.
- Vnesite naslov – vnos naslova spletne strani.
- Preišči internet – uporaba iskalnika Google.
- Zgodovina – prikaz seznama obiskanih strani.
- Shranjene strani – seznam shranjenih spletnih strani.

► Orodja za naslednje možnosti:

- Dodaj zaznamek – dodajanje novega zaznamka.
- Shrani sliko – shranjevanje slike.
- Shrani stran – shranjevanje trenutne spletne strani.
- Osveži stran – osvežite trenutne spletne strani.

- Pošlji povezavo – pošiljanje povezave na trenutno spletno stran.
- Pokliči – klicanje med brskanjem po internetu. ► Več ► Prekini, če želite končati klic in nadaljevati z brskanjem po spletu.

► Prikaz za naslednje možnosti:

- Celoten zaslon – izbira običajnega ali celozaslonskega prikaza (na voljo samo pri pokončnem prikazu).
- Ležeče – izbira ležečega ali pokončnega prikaza.
- Samo besedilo – izbira med celotno vsebino ali le besedilom.
- Poveč. / pomanjš. – povečava ali pomanjšava spletne strani.
- Običajen pogled – nastavljanje povečave na privzeto vrednost.

► Možnosti ► zavihek Brskanje za:

- Smart-Fit – prilagajanje spletne strani zaslonu.
- Prikaži slike – vklop ali izklop.
- Prikaži animacije – vklop ali izklop.
- Predvajaj zvoke – vklop ali izklop.
- Dovolj piškotke – vklop ali izklop.
- Način tipkovnice – izberite: Bližnjice za tipke brskalnika ali Tipke za dostop za hitrejše pregledovanje spletnih strani, če je na voljo.

► Možnosti ► zavihek Drugo za:

- Počisti piškotke
- Počisti predpomnilnik
- Počisti gesla
- Stanje – prikaže informacije o povezavi.

► Zapri brskalnik, če želite končati.

### Uporaba zaznamkov

Uporaba, ustvarjanje in urejanje zaznamkov, ki omogočajo hiter dostop do spletnih strani v brskalniku.

### Delo z zaznamki

- 1 ► Internet ► Več ► Pojdi na  
► Zaznamki in izberite zaznamek  
► Več.
- 2 Izberite možnost, na primer pošiljanje zaznamka v obliki sporočila SMS.













### Internetne bližnjice

Pri uporabi interneta lahko tipke uporabite kot bližnjice do možnosti.

### Uporaba internetnih bližnjic na tipkovnici in tipk za dostop

- 1 Med uporabo brskalnika pridržite , da izberete Bližnjice ali Tipke za dostop.
- 2 Če izberete Bližnjice, lahko s tipkami izberete naslednje funkcije:

### Tipka Bližnjica

- |   |  |
|---|--|
|   | Zaznamki                                       |
|  | Vnesite naslov                                 |
|  | Preišči internet                               |
|  | Zgodovina                                      |
|  | Osveži stran                                   |
|  | Naprej   |
|  | Eno stran navzgor                              |
|  | Se ne uporablja                                |
|  | Eno stran navzdol                              |
|  | Celoten zaslon ali Ležeče ali Običajen zaslon. |
|  | Poveč. / pomanjš.                              |
|  | Bližnjice                                      |

### Prenašanje

Prenos datotek, na primer slik, tem, iger in melodij zvonjenja, s spletnih strani.

### Prenos vsebine s spletne strani

Med prebiranjem spletne strani izberite želeno datoteko in sledite prikazanim navodilom.

### Internetni profili

Če imate več kot en internetni profil, lahko izberete drugega.

## ***Zbira internetnega profila za brskalnik***

- ▶ Nastavitve in se s tipkama Ⓞ ter Ⓞ premaknite na zavihek **Povezave**,
- ▶ Internetne nastavitve ▶ Internetni profili in izberite profil.

**Internetni profil za aplikacije Java**  
Nekatere aplikacije Java™ se morajo za prejemanje informacij povezati z internetom, na primer igre, ki iz strežnika za igre prenašajo nove težavnostne stopnje.

### **Preden začnete**

Če nastavitve še ni v telefonu,  
▶ 67 *Nastavitve*.

### ***Zbiranje profila Java***

- ▶ Nastavitve ▶ zavihek **Povezave**
- ▶ Internetne nastavitve ▶ Nastavitve Java in izberite internetni profil.

### **Shranjene informacije**

Med uporabo brskalnika lahko shranite naslednje informacije:

- Piškotki – izboljšajo učinkovitost dostopa do spletne strani.
- Gesla – izboljšajo učinkovitost dostopa do strežnikov.



*Priporočamo vam, da zbrisete zaupne informacije o predhodno obiskanih internetnih storitvah. Tako zmanjšate tveganje zlorabe osebnih podatkov, če telefon izgubite ali založite ali če vam ga ukradejo.*

### ***Omogočanje shranjevanja piškotkov***

- ▶ Internet ▶ Več ▶ Možnosti ▶ zavihek **Brskanje** ▶ Dovolji piškotke
- ▶ Vključeno.

### ***Brisanje piškotkov, začasnega pomnilnika ali gesel***

- ▶ Internet ▶ Več ▶ Možnosti ▶ zavihek **Drogo** in izberite možnost, ▶ **Da**.

### **Internetna varnost in certifikati**

Vaš telefon podpira zaščiten uporabo brskalnika. Za nekatere internetne storitve, na primer bančništvo, potrebujete v telefonu certifikate. Morda so v njem ob nakupu nekateri že shranjeni, prenesete pa lahko nove.

### ***Preverjanje certifikatov v telefonu***

- ▶ Nastavitve ▶ zavihek **Splošno**
- ▶ **Varnost** ▶ **Certifikati**.

## Bralnik RSS

Med uporabo brskalnika lahko sprejemate pogosto posodobljene vsebine, na primer novice, iz virov na spletnih straneh. Obiščete lahko spletno stran in dodate nove vire, če so na voljo. Možnosti za tehnologijo preproste distribucije novic (Really Simple Syndication – RSS) se nastavljajo prek bralnika RSS in prikažejo v internetnem brskalniku.

### *Dodajanje novih virov za spletno stran*

Med uporabo brskalnika ► Več  
► Viri RSS.

### *Ustvarjanje novega vira*

- 1 ► Sporočila ► Bralnik RSS ► Več  
► Nov vir.
- 2 Vnesite naslov novega vira.

### *Nastavljanje in uporaba možnosti bralnika RSS*

► Sporočila ► Bralnik RSS ► Več  
in izberite eno od možnosti.

## Sinhronizacija

Sinhronizirajte imenik, sestanke, opravila in beležke z uporabo brezžične tehnologije Bluetooth, infrardečega vmesnika, internetnih storitev ali kabla USB, priloženega telefonu.

## Sinhronizacija z računalnikom

Namestite programsko opremo za sinhronizacijo, ki jo najdete v programskem paketu Sony Ericsson PC Suite na CD-ju, priloženem telefonu. Programska oprema vključuje pomoč. Lahko tudi obiščete stran [www.sonyericsson.com/support](http://www.sonyericsson.com/support) in prenesete programsko opremo ali dokument *Sinhronizacija z računalnikom*.

### *Oddaljena sinhronizacija prek interneta*

Sinhronizirajte po spletu z uporabo internetne storitve.

### *Preden začetne*

- Če nastavitve še ni v telefonu, ► 67 Nastavitve.
- Prijavite se za račun za spletno sinhronizacijo.
- Vnesite nastavitve za oddaljeno sinhronizacijo.

### *Vnos nastavitve za oddaljeno sinhronizacijo*

- 1 ► Organizator ► Sinhronizacija  
► Nov račun ► Da, če želite ustvariti nov račun.
- 2 Vpišite ime novega računa ► Nadaljuj.
- 3 Vnesite naslednje:
  - Naslov strežnika – naslov strežnika.
  - Uporabniško ime – uporabniško ime za račun.

- **Geslo** – geslo za račun.
  - **Povezava** – izberite internetni profil.
  - **Aplikacije** – označite aplikacije, ki se bodo sinhronizirale.
  - **Nastavitve aplikacije** – izberite aplikacijo in vnesite ime podatkovne zbirke ter po potrebi uporabniško ime in geslo.
  - **Interval za sinhr.** – nastavite pogostost sinhronizacije.
  - **Oddaljena inicializac.** – izberite, ali naj telefon sinhronizacijo, ki jo sproži storitev, sprejme vedno ali nikoli ali naj vas prej vpraša.
  - **Oddaljena varnost** – vnesite ID strežnika in geslo za strežnik.
- 4 ▶ Shrani, da nov račun shranite.

### **Začetek sinhronizacije na daljavo**

▶ **Organizator** ▶ **Sinhronizacija**  
in izberite račun ▶ **Začni**.

## **Brezžična tehnologija Bluetooth™**

Funkcija Bluetooth omogoča, da se brezžično povežete z drugimi napravami Bluetooth. Imate te možnosti:

- Povezovanje s prostoročnimi napravami.
- Povezovanje s stereo slušalkami.
- Povezovanje z več napravami hkrati.

- Povezovanje z računalniki in dostop do interneta.
- Sinhronizacija informacij z računalniki.
- Uporaba računalniških aplikacij za daljinsko upravljanje.
- Uporaba opreme za predvajanje medijev.
- Izmenjava predmetov in igranje iger za več igralcev.



*Za komunikacijo Bluetooth priporočamo razdaljo do 10 metrov, med napravami pa naj ne bo trdnih predmetov.*

### **Preden začnete**

- Vključite vmesnik Bluetooth za komunikacijo z drugimi napravami.
- zelene naprave Bluetooth dodajte v telefon.



*Preverite, ali krajevni zakoni in predpisi omejujejo uporabo brezžične tehnologije Bluetooth. Če brezžična tehnologija Bluetooth ni dovoljena, morate funkcijo Bluetooth izključiti. Največja dovoljena izhodna moč vmesnika Bluetooth v telefonu je samodejno prilagojena na možne krajevne omejitve. To pomeni, da se lahko dosege spreminja.*

### **Vkllop funkcije Bluetooth**

- ▶ **Nastavitve** ▶ **zavihek Povezave**  
▶ **Bluetooth** ▶ **Vključi**.



## **Dodajanje naprav telefonu**

Vnesite geslo, da nastavite varno povezavo med telefonom in napravo. Isto geslo vnesite v napravo, ko ta to zahteva. Naprave brez uporabniškega vmesnika, na primer slušalke, imajo vnaprej nastavljen gesla. Več informacij boste našli v priročniku za uporabo naprave.



*Poskrbite, da bo funkcija Bluetooth naprave, ki jo želite dodati, vključena in da bo naprava vidna.*

## **Dodajanje naprave v telefon**

- 1 ► Nastavitve ► zavihek Povezave ► Bluetooth ► Moje naprave ► Nova naprava, da poiščete naprave, ki so na voljo. Poskrbite, da bo druga naprava vidna.
- 2 S seznama izberite napravo.
- 3 Po potrebi vnesite geslo.

## **Omogočanje povezave ali urejanje seznama naprav**

- 1 ► Nastavitve ► zavihek Povezave ► Bluetooth ► Moje naprave in na seznamu izberite napravo.
- 2 ► Več, da odprete seznam možnosti.

## **Dodajanje prostoročne opreme Bluetooth**

- 1 ► Nastavitve ► zavihek Povezave ► Bluetooth ► Prostoročno.
- 2 ► Da, če prostoročno opremo Bluetooth dodajate prvič, ali ► Moje prostor. napr. ► Nova prostor. napr. ► Dodaj, če dodajate drugo prostoročno opremo Bluetooth. Poskrbite, da bo prostoročna oprema v pravilnem načinu. Več informacij boste našli v priročniku za uporabo naprave.

## **Varčevanje z energijo**

Vključite to funkcijo, da telefon optimirate za uporabo z le eno napravo Bluetooth in tako zmanjšate porabo energije. Izključite jo, kadar se povežete z več napravami Bluetooth hkrati.

## **Varčevanje z energijo**

- Nastavitve ► zavihek Povezave ► Bluetooth ► Varčevanje z energijo
- Vključi.

## **Ime telefona**

Vnesite ime telefona, ki bo prikazano na drugih napravah, ko bodo našle telefon.

### **Vnos imena telefona**

- ▶ Nastavitve ▶ zavihek Povezave
- ▶ Bluetooth ▶ Ime telefona.

### **Vidnost**

Izberite, ali naj bo telefon viden drugim napravam Bluetooth. Če je telefon nastavljen, da je skrit, ga lahko prek brezžične tehnologije Bluetooth najdejo samo naprave na ▶ Nastavitve ▶ zavihek Povezave ▶ Bluetooth ▶ Moje naprave.

### **Vklop in izklop vidnosti telefona**

- ▶ Nastavitve ▶ zavihek Povezave
- ▶ Bluetooth ▶ Vidnost ▶ Prikaži telefon ali Skrij telefon.

### **Izmenjava predmetov**

Pošiljajte in prejemajte predmete z uporabo brezžične tehnologije Bluetooth. S seznama najdenih naprav izberite napravo.

### **Pošiljanje predmeta**

- 1 Izberite predmet, na primer ▶ Imenik, in izberite osebo.
- 2 ▶ Več ▶ Pošlji osebo ▶ Prek Bluetooth.
- 3 Izberite napravo, ki ji želite poslati predmet, ▶ Izberi.

### **Sprejem predmeta**

- 1 ▶ Nastavitve ▶ zavihek Povezave ▶ Bluetooth ▶ Vključi.
- 2 ▶ Vidnost ▶ Prikaži telefon.
- 3 Ko predmet prejmete, sledite prikazanim navodilom.

### **Prenos zvoka**

Med uporabo prostoročne opreme Bluetooth lahko prenašate zvok za klice.

Zvok za klice lahko tudi prenesete tudi s tipkovnico ali prostoročnim gumbom, na naslednji način:

- Za zvok na prostoročni opremi pritisnite gumb na prostoročni opremi.
- Pritisnite gumb telefona ali tipko (če je izbrana nastavev Telefon) za zvok v telefonu.
- Pritisnite katerikoli gumb (če je izbrana nastavev Na prostor. napr.) za zvok prostoročne opreme.

### **Prenos zvoka med uporabo prostoročne opreme Bluetooth**

Med klicem ▶ Več ▶ Prenesi zvok in izberite napravo.

## ***Prenos zvoka pri sprejemu klica s prostoročno napravo***

- 1 ▶ Nastavitve ▶ zavihek Povezave  
▶ Bluetooth ▶ Prostoročno  
▶ Dohodni klic.
- 2 ▶ Telefon, da zvok usmerite v telefon, ali ▶ Na prostor. napr., da ga usmerite v prostoročno opremo.

## **Daljinsko upravljanje**

Telefon lahko uporabljate za daljinsko upravljanje aplikacij v osebem računalniku, kot sta večpredstavnostni predvajalnik, predstavitev Microsoft® PowerPoint® ali naprave, ki podpirajo profil Bluetooth HID.

## ***Izbira daljinskega upravljanja***

- 1 ➤ 73 Dodajanje naprave v telefon, če je na voljo.
- 2 ▶ Zabava ▶ Daljinsko upravljanje.
- 3 Izberite zeleno aplikacijo in računalnik ali napravo, s katero se želite povezati.

## **Prenos datotek**

Če vaš računalnik podpira brezžično tehnologijo Bluetooth, lahko vanj namestite programski paket Sony Ericsson PC suite, s katerim lahko sinhronizirate imenik in koledar, prenašate datoteke, uporabljate telefon kot modem in še mnogo drugega. Programski paket

Sony Ericsson PC suite namestite s CD-ja, ki ste ga dobili s telefonom, ali pa ga prenesite s spletne strani [www.sonyericsson.com/support](http://www.sonyericsson.com/support). PC suite vključuje tudi pomoč.

## **Infrardeči vmesnik**

Če vaš računalnik podpira infrardeče povezovanje, lahko vanj namestite programski paket Sony Ericsson PC suite, s katerim lahko sinhronizirate imenik in koledar, prenašate datoteke, uporabljate telefon kot modem in še mnogo drugega. Programski paket Sony Ericsson PC suite namestite s CD-ja, ki ste ga dobili s telefonom, ali pa ga prenesite s spletne strani [www.sonyericsson.com/support](http://www.sonyericsson.com/support). PC suite vključuje tudi pomoč.

Infrardeči vmesnik lahko uporabite tudi za prenos med telefonom in združljivimi napravami, na primer za sinhronizacijo predmetov koledarja, ➤ 71 Sinhronizacija.



*Telefon podpira hitrosti infrardeče povezave do 1 Mb/s. Ko vzpostavljate povezavo z računalnikom, glejte njegovo uporabniško dokumentacijo.*

### **Vklop infrardečega vmesnika**

- ▶ Nastavitve ▶ zavihek Povezave
- ▶ Infrardeča vrata ▶ Vključi ali 10 minut, če želite vmesnik vključiti za 10 minut.

### **Povezovanje dveh naprav**

- 1 Vključite infrardeči vmesnik obeh naprav.
- 2 Infrardeča vmesnika naj bosta obrnjena drug proti drugemu in naj ne bosta oddaljena več kot 20 cm.

### **Pošiljanje predmeta prek infrardečega vmesnika (na primer podatkov o osebi)**

- 1 Vključite infrardeči vmesnik obeh naprav. ▶ Imenik in izberite osebo.
- 2 ▶ Več ▶ Pošlji osebo ▶ Prek IR povezave.

## **Prenos datotek prek kabla USB**

Svoj telefon s kablom povežite z računalnikom, da ga uporabite v enem od naslednjih načinov:  
Prenos datotek ali Telefon. način.

### **Prenos datotek**

Datoteke lahko med telefonom in računalnikom prenašate s funkcijo povleci-in-spusti v Raziskovalcu (Microsoft Windows Explorer).

Za prenos glasbe lahko uporabite programsko opremo Sony Disc2Phone, za prenos/shranjevanje slik pa Adobe Photoshop Album Starter Edition (prenos/shranjevanje slik). Te aplikacije lahko najdete na CD-ju, ki je priložen telefonu, ali pa obiščite [www.sonyericsson.com/support](http://www.sonyericsson.com/support) in jih prenesite.



*Uporabljajte le kabel USB, priložen telefonu, priključite pa ga neposredno na računalnik. Med prenosom podatkov kabla USB ne odstranite s telefona ali računalnika, ker lahko s tem poškodujete vsebino pomnilnika telefona ali pomnilniške kartice.*

## Uporaba načina za prenos datotek

- 1 Priključite kabel USB na telefon in računalnik.

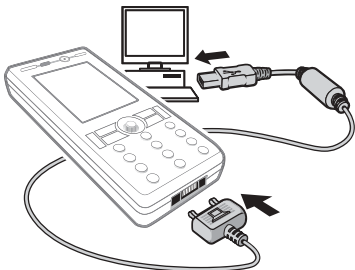

- 2 **Telefon:** Izberite **Prenos datotek** ali ► **Nastavitve** ► **zavihek Povezave** ► **USB** ► **Povezava USB** ► **Prenos datotek**. Telefon se izključi.
- 3 Počakajte, da se pomnilnik telefona in pomnilniška kartica (če je vstavljena) v Raziskovalcu (Windows Explorer) pojavita kot zunanja diska. Zdaj lahko uporabite:
  - Raziskovalec (Windows Explorer), da premikate datoteke med telefonom in računalnikom s funkcijo povleci-in-spusti.
  - programsko opremo Sony Disc2Phone, da prenašate glasbo v telefon ali na pomnilniško kartico.

- programsko opremo Adobe Photoshop Album Starter Edition, da prenesete in uredite slike v svojem računalniku.

## Varen izklop kabla USB

- 1 V načinu za prenos datotek z desno miškino tipko kliknite ikono izmenljivega diska v programu Raziskovalec (Windows Explorer) in izberite Izvrzi (Eject).
- 2 Odklopite kabel USB s telefona.

## Telefonski način

V tem načinu lahko sinhronizirate imenik in koledar, prenašate datoteke, uporabljate telefon kot modem in še mnogo drugega. V telefonskem načinu so med drugim podprte aplikacije: Sinhronizacija, Upravitelj datotek in Čarovnik za mobilna omrežja. Za druge aplikacije uporabite način za prenos datotek. Namestiti in uporabiti morate programsko opremo Sony Ericsson PC suite, ki je vključena na CD-ju, ki je bil priložen telefonu, ali pa obiščite [www.sonyericsson.com/support](http://www.sonyericsson.com/support).



Če želite uporabljati to funkcijo, mora imeti vaš računalnik enega od naslednjih operacijskih sistemov: Windows® 2000 z SP3/SP4, Windows XP (Pro in Home) z SP1/SP2.

Gonilniki USB se samodejno namestijo skupaj s programsko opremo PC suite.

### **Uporaba telefonskega načina**

- 1 Računalnik:** Namestite programsko opremo Sony Ericsson PC suite s CD-ja, ki ste ga dobili s telefonom.
- 2 Računalnik:** Zaženite programsko opremo PC suite na mestu Start/Programs (Programi)/Sony Ericsson/PC suite.
- 3** Priključite kabel USB na računalnik in telefon.
- 4 Telefon:** Izberite **Telefon. način** ali  
▶ **Nastavitve** ▶ **zavihek Povezave**  
▶ **USB** ▶ **Povezava USB** ▶ **Telefon. način.**
- 5 Računalnik:** Počakajte, da operacijski sistem Windows namesti zahtevane gonilnike.
- 6 Računalnik:** Ko programska oprema PC suite najde vaš telefon, vas o tem obvesti.  
Vse aplikacije, ki jih lahko uporabljate s povezanim telefonom, najdete v programski opremi Sony Ericsson PC suite.

## **Storitev za posodobitve**

Za boljše delovanje skrbite, če je vaš telefon vedno posodobljen z najnovejšo programsko opremo. Med posodobitvijo se vaše osebne informacije in informacije telefona, na primer sporočila in nastavitve, ne izgubijo.

Telefon lahko posodobite na dva načina:

- brezžično prek telefona.
- prek priloženega kabla USB in računalnika, povezanega z internetom.



*Za uporabo storitve za posodobitve potrebujete podatkovni dostop (GPRS). Naročnino s podatkovnim dostopom in informacije o ceni vam bo priskrbel vaš operater.*

### **Preden začnete**

Če nastavitve še ni v telefonu,  
▶ **67 Nastavitve.**

### *Uporaba storitve za posodobitve po omrežju*

- 1 ► Nastavitve ► zavihek Splošno ► Storitve posodabljan.
- 2 ► Poišči posodobitve, da poiščete najnovejšo programsko opremo. Začnite proces posodobitve, tako da sledite navodilom za namestitev, ► Različica prog. opr., da prikazete trenutno programsko opremo telefona, ali ► Opomnik, da nastavite, kdaj naj telefon poišče novo programsko opremo.

### *Uporaba storitve za posodobitve z računalnikom*

- 1 Obiščite [www.sonyericsson.com/support](http://www.sonyericsson.com/support).
- 2 Izberite regijo ali državo.
- 3 Vpišite ime izdelka.
- 4 Izberite Sony Ericssonovo storitev posodabljanja in sledite navodilom za posodobitev.

## **Dodatne funkcije**

*Alarm, koledar, opravila, profili, ura in datum, zaklepanje kartice SIM itd.*

### **Alarmi**

Nastavite alarm ob izbranem času ali ob določenih dneh. Kot signal alarma lahko nastavite zvok ali radio.

#### *Uporaba alarmov*

- 1 ► Organizator ► Alarmi in izberite alarm, ki ga želite nastaviti, ► Uredi.
- 2 Čas: ► Uredi in nastavite uro, ► OK. Po potrebi izberite dodatne možnosti:
  - Ponavljanje: ► Uredi in nastavite dan ali dni, ► Označi ► Končano.
  - Zvok alarma: ► Uredi in izberite radio ali zvok.
  - Pritisnite ©, da uredite besedilo, slike in tihi način za alarme.
- 3 ► Shrani.

#### *Izklop signala alarma*

Če je za signal alarma izbran radio, pritisnite katerokoli tipko, ► Dremanje. Če ne želite, da bi se alarm ponovil, ► Izključiti.

#### *Preklic alarma*

► Organizator ► Alarmi in izberite alarm, ► Izključiti.

## Koledar

Koledar lahko uporabljate za spremljanje pomembnih sestankov. Sinhronizirate ga lahko s koledarjem v računalniku ali spletnim koledarjem  
➤ *71 Sinhronizacija.*

### Sestanki

Dodajte nove sestanke ali uporabite obstoječe kot predloge.

#### *Dodajanje novega sestanka*

- 1 ▶ Organizator ▶ Koledar in izberite datum ▶ Izberi ▶ Nov sestanek  
▶ Dodaj.
- 2 Izberite eno od naslednjih možnosti in po potrebi potrdite vsak vnos:
  - Zavihek *Splošno* – zadeva, čas začetka, trajanje, opomnik, začetni datum.
  - Zavihek *Podrobnosti* – kraj, opis, ves dan, ponavljanje.
- 3 ▶ Shrani.

#### *Pregledovanje sestanka*

- 1 ▶ Organizator ▶ Koledar in izberite dan (dnevi s sestanki so označeni s krepko pisavo).
- 2 Izberite sestanek, ▶ Prikaži.

#### *Prikaz koledarskega tedna*

- ▶ Organizator ▶ Koledar ▶ Več
- ▶ Prikaži teden.

## *Nastavitev časa opomnikov*

- 1 ▶ Organizator ▶ Koledar ▶ Več  
▶ Zahtevnejše ▶ Opomniki.
- 2 ▶ Vedno, če naj vas telefon zvočno opomni tudi, kadar je izključen ali nastavljen na tiho delovanje. Ko se vključi opomnik, ▶ Da, če želite prikazati sestanek, ali ▶ Ne, če želite opomnik izključiti. Opomniki, nastavljeni v koledarju, vplivajo na opomnike za opravila.

### Navigacija po koledarju

Po dnevih in tednih se lahko premikate z navigacijsko tipko. V mesečnem in tedenskem pogledu lahko uporabite tudi tipkovnico.

- 
- |                         |                        |
|-------------------------|------------------------|
| <input type="radio"/> C | <i>Današnji datum</i>  |
| <input type="radio"/> 1 | <i>Prejšnji teden</i>  |
| <input type="radio"/> 3 | <i>Naslednji teden</i> |
| <input type="radio"/> 4 | <i>Prejšnji mesec</i>  |
| <input type="radio"/> 6 | <i>Naslednji mesec</i> |
| <input type="radio"/> 7 | <i>Preteklo leto</i>   |
| <input type="radio"/> 9 | <i>Naslednje leto</i>  |
-



## Nastavitve koledarja

► Organizator ► Koledar ► Več,  
da izberete eno od možnosti:

- **Prikaži teden** – prikaz sestankov v tednu.
- **Nov sestanek** – dodajanje novega sestanka.
- **Spremeni datum** – skok na drug datum v koledarju.
- **Zahtevnejše** – iskanje sestanka, nastavljanje opomnikov ali izbira začetnega dneva v tednu.
- **Zbriši** – brisanje starih ali vseh sestankov.
- **Pomoč** – za več informacij.

## Izmenjava sestankov

Sestanke izmenjujete z več načini prenosa. Lahko jih tudi sinhronizirate z računalnikom, ➡ **71 Sinhronizacija**.

## Pošiljanje sestanka

Na seznamu izberite sestanek za določen dan ► **Več** ► **Pošlji** in izberite način prenosa.

## Opravila

Dodajte nova opravila ali uporabite obstoječa kot predloge. Poleg tega lahko za opravila nastavite opomnike.

## Dodajanje novega opravila

- 1 ► Organizator ► Opravila ► Novo opravilo ► Dodaj.
- 2 ► Opravilo ali Telefonski klic.
- 3 Vpišite podrobnosti in potrdite vsak vnos.

## Pregledovanje opravila

► Organizator ► Opravila in izberite opravilo ► Prikaži.

## Nastavitev časa opomnikov

- 1 ► Organizator ► Opravila in izberite opravilo ► **Več** ► Opomniki.
- 2 ► **Vedno**, če naj vas telefon zvočno opomni tudi, kadar je izključen ali nastavljen na tiho delovanje. Ko opomnik zazvoni, ► **Da**, da preberete opravilo ali pokličete številko. ► **Ne**, če želite izključiti opomnik. Opomniki, nastavljeni v opravilih, vplivajo na opomnike v koledarju.

## Izmenjava opravil

Opravila izmenjujete z več načini prenosa. Lahko jih tudi sinhronizirate z računalnikom, ➡ **71 Sinhronizacija**.

## Pošiljanje opravila

Izberite opravilo na seznamu ► **Več** ► **Pošlji** in izberite način prenosa.

## Beleške

Zapisujte in beleške shranjujte na seznam. Beležko lahko prikazete tudi v pripravljenosti.

### *Dodajanje beležke*

- Organizator ► Beležke ► Nova beležka ► Dodaj in vpišite beležko
- Shrani.

### *Urejanje beležk*

- 1 ► Organizator ► Beležke in odpre se seznam.
- 2 Izberite beležko ► Več in izberite eno od možnosti.

### *Izmenjava beležk*

Beležke lahko izmenjate z enim od razpoložljivih načinov prenosa. Lahko jih tudi sinhronizirate z računalnikom, ► 71 *Sinhronizacija*.

### *Pošiljanje beležke*

Izberite beležko ► Več ► Pošlji in izberite način prenosa.

## Časovni odštevalnik

Telefon ima časovni odštevalnik. Ko se sproži zvočno opozorilo, ga lahko izključite s pritiskom na katerokoli tipko ali pa pritisnite Zaž. znova.

## Nastavitev odštevalnika

► Organizator ► Odštevalnik in nastavite ure, minute in sekunde za odštevanje.

## Štoparica

Vaš telefon ima vgrajeno štoparico, ki lahko shrani čase več krogov. Štoparica se ne izključi, tudi če sprejmete klic.

### *Uporaba štoparice*





- 1 ► Organizator ► Štoparica ► Začni.
- 2 ► Ustavi ali ► Nov krog, če želite izmeriti nov čas kroga.
- 3 Če želite ponastaviti štoparico ► Ustavi ► Ponastavi.

## Kalkulator

Kalkulator lahko sešteva, odšteva, deli in množi.

### *Uporaba kalkulatorja*

► Organizator ► Kalkulator.

- Pritisnite  ali , da izberete  $\div \times - + . \% =$ .
- Pritisnite , če želite zbrisati številko.
- Pritisnite , če želite vnesti decimalno vejico.

## Seznam kod

Zaščitne kode, na primer za plačilne kartice, shranite na seznam kod. Nastavite geslo za odpiranje seznama kod.

### Beseda za preverjanje in zaščita

Za potrditev, da ste vnesli pravo geslo, morate vnesti besedo za preverjanje.

Ko vpišete geslo za seznam kod, se za kratek čas izpiše beseda za preverjanje. Če vpišete pravo geslo, se izpišejo pravilne kode. Če vpišete napačno geslo, se izpiše napačna beseda za preverjanje, potem pa se prikažejo napačne kode.

### Prvi dostop do seznama kod

- 1 ► Organizator ► Seznam kod. Prikaže se sporočilo z navodili ► Nadaljuj.
- 2 Vnesite štirimestno geslo ► Nadaljuj.
- 3 Potrdite novo geslo, tako da ga vpišete znova.
- 4 Vpišite besedo za preverjanje (največ 15 znakov) ► Končano. Besedo za preverjanje lahko sestavljajo številke in črke.

### Dodajanje nove kode

- 1 ► Organizator ► Seznam kod in vpišite svoje geslo ► Nova koda ► Dodaj.
- 2 Vpišite naziv kode, ► Nadaljuj.
- 3 Vpišite kodo ► Končano.

### Spreminjanje gesla

- 1 ► Organizator ► Seznam kod in vpišite svoje geslo ► Več ► Spremeni kodo.
- 2 Vpišite novo geslo ► Nadaljuj.
- 3 Znova vpišite novo geslo ► Nadaljuj.
- 4 Vpišite besedo za preverjanje ► Končano.

### Ste pozabili svoje geslo?

Če ste pozabili geslo, morate seznam kod ponastaviti.

### Ponastavljanje seznama kod

- 1 ► Organizator ► Seznam kod in vpišite poljubno geslo za dostop do seznama kod. Gesla in besede za preverjanje se ne bodo prikazali pravilno.
- 2 ► Več ► Ponastavi.
- 3 Telefon vpraša Ponastavim seznam kod? ► Da. Seznam kod se ponastavi, vnosi pa se zbrisejo. Ko naslednjič odpirate seznam kod, morate začeti pri razdelku ► 83 Prvi dostop do seznama kod.

## Profili

V telefonu so vnaprej nastavljeni profili. Nekatere možnosti (na primer glasnost zvonjenja) lahko z njimi samodejno prilagodite določenemu okolju ali opremi. Vse nastavitve profila lahko ponastavite na vrednosti, ki so bile določene ob nakupu telefona.

### Izbiranje profila

Pritisnite ① in izberite profil ali

- ▶ Nastavitve ▶ zavihek Splošno,
- ▶ Profili in izberite profil.

### Pregledovanje in urejanje profila

- ▶ Nastavitve ▶ zavihek Splošno
- ▶ Profili ▶ Več ▶ Prikaži in uredi.



*Običajnega profila ne morete preimenovati.*

### Ponastavitev profilov

- ▶ Nastavitve ▶ zavihek Splošno
- ▶ Profili ▶ Več ▶ Ponastavi profile.

## Ura in datum

V pripravljenosti je vedno izpisan točen čas.

- Če želite nastaviti uro ▶ Nastavitve  
▶ zavihek Splošno ▶ Ura in datum  
▶ Ura. Vpišite uro ▶ Shrani.

- Nastavite obliko zapisa ure ▶ **Oblika** in izberite eno od možnosti.
- Nastavitev datuma in zapisa datuma  
▶ Nastavitve ▶ zavihek Splošno  
▶ Ura in datum ▶ Datum.

## Zaklepanje kartice SIM

Zaklepanje kartice SIM štiti pred zlorabo vašo naročnino, ne pa tudi vašega telefona. Če kartico SIM zamenjate, bo telefon še vedno deloval z drugo kartico.

Večina kartic SIM je ob nakupu zaklenjenih. Če je zaklepanje kartice SIM vključeno, morate ob vsakem vklopu telefona vnesti kodo PIN (Personal Identity Number – osebna identifikacijska številka).

Če trikrat zaporedoma vpišete napačno kodo PIN, se kartica SIM blokira. Prikaže se sporočilo **Koda PIN blokirana**. Če jo želite odblokirati, vpišite kodo PUK (Personal Unblocking Key – osebni ključ za odblokiranje). Kodo PIN in PUK dobite pri operaterju. Svojo kodo PIN lahko uredite in izberete novo 4- do 8-mestno številko.

-  Če se med urejanjem koda PIN pojavi sporočilo **Kodi se ne ujemata, ste nepravilno vnesli novo kodo PIN.** Če se prikaže obvestilo **Napačna koda PIN in potem Stara koda PIN;** ste se zmotili pri vnosu stare koda PIN.

### **Odblokiranje kartice SIM**

- 1 Ko se prikaže sporočilo **Koda PIN blokirana,** vpišite svojo kodo PUK ► OK.
- 2 Vpišite novo 4- do 8-mestno kodo PIN, ► OK.
- 3 Potrdite novo kodo PIN, tako da jo vpišete znova. ► OK.

### **Spreminjanje koda PIN**

- 1 ► Nastavitve ► zavihek Splošno ► Varnost ► Zaklepanje ► Zaščita SIM ► Spremeni PIN.
- 2 Vpišite svojo kodo PIN, ► OK.
- 3 Vpišite novo 4- do 8-mestno kodo PIN, ► OK.
- 4 Potrdite novo kodo PIN, tako da jo vpišete znova. ► OK.

### **Vkllop in izklop zaklepanja kartice SIM**

- 1 ► Nastavitve ► zavihek Splošno ► Varnost ► Zaklepanje ► Zaščita SIM ► Zaščita in izberite Vključeno ali Izključeno.
- 2 Vpišite svojo kodo PIN, ► OK.

## **Zaklepanje telefona**

Zaščitite telefon pred nepooblaščenno uporabo, če vam ga na primer ukradejo in zamenjajo kartico SIM. Kodo za zaklepanje (0000) lahko spremenite v katerokoli 4- do 8-mestno številko.

### **Samodejno zaklepanje telefona**

Če je zaklepanje telefona samodejno, vam ni treba vnašati kode za zaklepanje telefona, dokler vanj ne vstavite nove kartice SIM.

-  *Novo kodo si dobro zapomnite. Če jo pozabite, vam lahko telefon odklene le krajevni prodajalec izdelkov Sony Ericsson.*

### **Nastavljanje zaklepanja telefona**

- 1 ► Nastavitve ► zavihek Splošno ► Varnost ► Zaklepanje ► Zaščita telefona ► Zaščita in izberite drugo možnost.
- 2 Vpišite kodo za zaklepanje telefona ► OK.

### **Odklepanje telefona**

Če je telefon zaklenjen, vpišite svojo kodo ► OK.

### **Spreminjanje kode za zaklepanje**

- ▶ Nastavitve ▶ zavihek Splošno
- ▶ Varnost ▶ Zaklepanje ▶ Zaščita telefona ▶ Spremeni kodo.

### **Zaklepanje tipkovnice**

Zaklenite tipkovnico, da preprečite nehotene klice.

 *Klici na mednarodno številko za klice v sili 112 so mogoči tudi, ko je tipkovnica zaklenjena.*

### **Samodejno zaklepanje tipk**

Samodejno zaklepanje tipk uporabite, da se tipkovnica samodejno zaklene kmalu po zadnjem pritisku na tipko.

### **Nastavitev samodejnega zaklepanja**

- ▶ Nastavitve ▶ zavihek Splošno
- ▶ Varnost ▶ Samodej. zaklep.tipk.

### **Ročno zaklepanje tipkovnice**

V stanju pripravljenosti pritisnite  ▶ **Zakl. tipk.** Še vedno lahko odgovarjate na dohodne klice. Ko klic končate, se tipkovnica zopet samodejno zaklene. Tipkovnica ostane zaklenjena, dokler je ročno ne odklenete.

### **Ročno odklepanje tipkovnice**

V stanju pripravljenosti pritisnite  ▶ Odkleni.

### **Zaslon ob vklopu**



Izberete lahko zaslon ob vklopu, ki bo prikazan, ko vključite telefon.  
▶ **53 Uporaba slik.**

### **Izbira zaslona ob vklopu**

- ▶ Nastavitve ▶ zavihek Zaslon
- ▶ Zaslon ob vklopu in izberite eno od možnosti.

### **Svetlost**

Prilagodite svetlost zaslona.

### **Nastavitev svetlosti**

- ▶ Nastavitve ▶ zavihek Zaslon
- ▶ Svetlost.

## Odpravljanje težav

*Zakaj telefon ne deluje tako, kot želim?*

To poglavje našteva nekaj morebitnih težav med uporabo telefona.

Pri nekaterih težavah se morate posvetovati z mobilnim operaterjem, večino pa lahko odpravite sami.

Pomnite, da lahko v primeru, da boste telefon odnesli na popravilo, izgubite vse informacije in vsebine, ki ste jih pred tem shranili. Svetujemo vam, da preden odnesete telefon na popravilo, izdelate kopijo vseh podatkov.

Če želite dodatno pomoč, obiščite stran [www.sonyericsson.com/support](http://www.sonyericsson.com/support).

***Težave imam s pomnilnikom ali počasnostjo telefona***

**Možni vzrok:** Pomnilnik telefona je poln ali pa vsebina pomnilnika ni pravilno urejena.

**Rešitev:** Vsak dan znova zaženite telefon, da sprostite nekaj pomnilnika in povečate zmogljivost telefona.

Prav tako imate na voljo možnost **Ponastavitev**. Pri tem boste izgubili nekaj osebnih podatkov in nastavitvev, ➔ **90 Ponastavitev**.

***Ko začnem polniti telefon, se ne pojavi ikona baterije***

**Možni vzrok:** Baterija je prazna ali je dolgo niste uporabljali.

**Rešitev:** Preden se na zaslonu pojavi znak za polnjenje, utegne trajati do 30 minut.

***Nekatere možnosti v meniju so sive***

**Možni vzrok:** Vaša naročnina ne podpira funkcije ali pa kakšna nastavitev ni vključena.

**Rešitev:** Obrnite se na mobilnega operaterja.

**Možni vzrok:** Ker ne morete pošiljati tem, slik in zvokov, ki imajo zaščitene avtorske pravice, meni **Pošlji** včasih ni na voljo.

***Ne razumem jezika v menijih***

**Možni vzrok:** V telefonu imate nastavljen napačen jezik.

**Rešitev:** Spremenite jezik, ➔ **15 Jezik telefona**.

***Telefona ne morem vključiti***

**Možni vzrok:** Baterija je izpraznjena.

**Rešitev:** Napolnite baterijo, ➔ **5 Polnjenje baterije**.

*Rešitev:* Vključite telefon s priključenim polnilnikom. Če se telefon vključi, ga znova vključite brez priključenega polnilnika.

***Telefona ne morem napolniti ali pa je zmogljivost baterije majhna***

*Možni vzrok:* Polnilnik ni pravilno priključen na telefon.

*Rešitev:* Prepričajte se, da se priključek polnilnika pravilno zaskoči, ko ga priključite, ➤ **5 Polnjenje baterije.**

*Možni vzrok:* Slab stik z baterijo.

*Rešitev:* Odstranite baterijo in očistite priključke. Uporabite lahko mehko krtačo, krpo ali vatirano paličico, namočeno v alkohol. Baterija mora biti popolnoma suha, preden jo spet vstavite v telefon. Preverite, ali niso morda priključki baterije v telefonu poškodovani.

*Možni vzrok:* Baterija je izrabljena in jo morate zamenjati.

*Rešitev:* Poskusite uporabiti drugo baterijo in polnilnik za isti model telefona ali pa obiščite prodajalca in preverite, ali baterija in polnilnik pravilno delujeta.

***Telefon se izklaplja sam***

*Možni vzrok:* Pomotoma ste pritisnili gumb ①.

*Rešitev:* Vključite samodejno zaklepanje tipk ali tipkovnico zaklenite ročno, ➤ **86 Zaklepanje tipkovnice.**

*Možni vzrok:* Slab stik z baterijo.

*Rešitev:* Baterija mora biti pravilno vstavljena, ➤ **5 Vstavljanje kartice SIM in baterije.**

***Ne morem uporabljati sporočil SMS/besedilnih sporočil***

*Možni vzrok:* Niste določili nastavitve ali pa niso pravilne.

*Rešitev:* Obrnite se na mobilnega operaterja, ki vam bo povedal pravilno številko centra za storitev SMS, ➤ **34 Sporočila SMS (besedilna sporočila).**

***Ne morem uporabljati sporočil MMS/večpredstavnostnih sporočil***

*Možni vzrok:* Vaša naročnina ne podpira te funkcije.

*Rešitev:* Obrnite se na mobilnega operaterja.

*Možni vzrok:* Niste določili nastavitve ali pa niso pravilne.



*Rešitev:* ➡ 6 Pomoč v telefonu ali obiščite [www.sonyericsson.com/support](http://www.sonyericsson.com/support), izberite svoje območje in državo, potem pa Nastavitve telefona. Potem izberite svoj model telefona, kliknite Več informacij pod Sporočila MMS in sledite navodilom ➡ 67 Nastavitve.

### **Ne morem uporabljati interneta**

*Možni vzrok:* Vaša naročnina ne podpira te funkcije.

*Rešitev:* Obrnite se na mobilnega operaterja.

*Možni vzrok:* Niste določili internetnih nastavitev ali pa niso pravilne.

*Rešitev:* ➡ 6 Pomoč v telefonu ali obiščite [www.sonyericsson.com/support](http://www.sonyericsson.com/support), izberite svoje območje in državo, potem pa Nastavitve telefona. Potem izberite svoj model telefona, kliknite Več informacij pod Mobilni internet (WAP) in sledite navodilom ➡ 67 Nastavitve.

### **Drugi uporabniki telefona ne zaznajo prek vmesnika Bluetooth**

*Možni vzrok:* Niste vključili funkcije Bluetooth.

*Rešitev:* Poskrbite, da je funkcija Bluetooth vključena in da je vključena vidnost telefona, ➡ 74 Sprejem predmeta.

### **Ne morem sinhronizirati ali prenašati podatkov med telefonom in računalnikom, če uporabljam priloženi kabel USB**

*Možni vzrok:* Kabel ni bil pravilno zaznan in nameščen v računalnik. Programske opreme, ki je bila priložena telefonu, niste pravilno namestili v računalnik.

*Rešitev:* Obiščite [www.sonyericsson.com/support](http://www.sonyericsson.com/support), izberite svoje območje in državo, potem pa izberite model telefona. Potem izberite Več informacij – Prvi koraki. Priročnik *Sinhronizacija z računalnikom* vsebuje navodila za namestitev ter vodič za odpravljanje težav, ki vam bo pomagal pri odpravi težave.

## Ponastavitev

Spremembe, ki ste jih vnesli v nastavitve, in vsebina, ki ste jo dodali ali uredili, bodo zbrisane.

Če izberete **Ponastavi nastavitve**, se bodo zbrisale vse spremembe nastavitvev.

Če izberete **Ponastavi vse**, se bodo poleg sprememb nastavitvev zbrisale tudi vsi vnosi v imeniku, sporočila, osebni podatki ter prenesena, prejeta ali ustvarjena vsebina.

### **Ponastavitev telefona**

- 1 ► **Nastavitve** ► **zavihek Splošno** ► **Ponastavitev**.
- 2 ► **Ponastavi nastavitve** ali ► **Ponastavi vse**.
- 3 Ko se izpišejo navodila, ► **Nadaljuj**.



Če izberete **Ponastavi vse**, bodo zbrisane tudi vse vsebine, na primer prenesene, ustvarjene ali prejete slike in zvoki.

## Sporočila o napakah

### Vstavite kartico SIM

**Možni vzrok:** V telefonu ni kartice SIM ali pa ste jo vstavili napačno.

**Rešitev:** Vstavite kartico SIM,  
► 5 Vstavljanje kartice SIM in baterije.

**Možni vzrok:** Očistiti morate priključke kartice SIM.

**Rešitev:** Odstranite kartico SIM in jo očistite. Prav tako preverite, ali je morda kartica poškodovana tako, da stik s priključki telefona ni mogoč. V tem primeru se obrnite na mobilnega operaterja in zahtevajte novo kartico SIM.

### Vstavite ustrezno kartico SIM

**Možni vzrok:** Telefon je nastavljen tako, da deluje le z nekaterimi karticami SIM.

**Rešitev:** Preverite, ali uporabljate pravilno kartico SIM operaterja.

### Napačna koda PIN/ Napačna koda PIN2

**Možni vzrok:** Zmotili ste se pri vnašanju kode PIN ali PIN2.

**Rešitev:** Vnesite pravilno kodo PIN ali PIN2 ► Da ► 84 Zaklepanje kartice SIM.

### Koda PIN blokirana/ Koda PIN2 je blokirana

**Možni vzrok:** Trikrat zaporedoma ste vnesli napačno kodo PIN ali PIN2.

**Rešitev:** Da kartico odblokirate,  
► 84 Zaklepanje kartice SIM.

**Kodi se ne ujemata**

*Možni vzrok:* Kodi, ki ste ju vnesli, se ne ujemata.

*Rešitev:* Ko želite spremeniti eno od zaščitnih kod (na primer PIN), morate potrditi novo kodo tako, da jo znova vpišete. ➤ **84 Zaklepanje kartice SIM.**

**Ni doseglj. omrežij**

*Možni vzrok:* Telefon je v načinu letenja.

*Rešitev:* Telefon znova zaženite v običajnem načinu, ➤ **7 Meni Način letenja.**

*Možni vzrok:* Vaš telefon ne prejema nobenega radijskega signala ali pa je signal prešibek.

*Rešitev:* Obrnite se na mobilnega operaterja in se prepričajte, da je vaše omrežje v dosegu. Če je, poiščite omrežje, ➤ **19 Prikaz možnosti za razpoložljiva omrežja.**

*Možni vzrok:* Kartica SIM ne deluje pravilno.

*Rešitev:* Vstavite kartico SIM v drug telefon. Če se še vedno pojavi isto ali podobno sporočilo, se obrnite na mobilnega operaterja.

*Možni vzrok:* Telefon ne deluje pravilno.

*Rešitev:* Vstavite kartico SIM v drug telefon. Če to deluje, je verjetno težava v telefonu. Obrnite se na najbližji servis Sony Ericsson.

**Samo klici v sili**

*Možni vzrok:* Ste v dosegu omrežja, a ga ne smete uporabljati. Kljub temu nekateri operaterji dovolijo klice v sili na mednarodno številko 112.\.

*Rešitev:* Premaknite se na območje, kjer je signal dovolj močan. Obrnite se na mobilnega operaterja in preverite, ali imate pravo naročnino, ➤ **21 Klici v sili.**

**Zaklepanje telefona**

*Možni vzrok:* Telefon je zaklenjen.

*Rešitev:* Da telefon odklenete, ➤ **85 Zaklepanje telefona.**

**Koda za zaklep. tel.:**

*Možni vzrok:* Potrebujete kodo za zaklepanje telefona.

*Rešitev:* Vpišite kodo za zaklepanje telefona. Koda za zaklepanje telefona je ob nakupu nastavljena na 0000, ➤ **85 Zaklepanje telefona.**

PUK blokirana. Obrnite se na operaterja.

*Možni vzrok:* Desetkrat zaporedoma ste vnesli napačno kodo za odblokiranje (PUK).

*Rešitev:* Obrnite se na mobilnega operaterja.

Polnjenje, tuja baterija

*Možni vzrok:* Baterija, ki jo uporabljate, ni odobrena baterija Sony Ericsson.

*Rešitev:* ➡ 95 Baterija.

## Pomembne informacije

*Spletna stran za potrošnike družbe Sony Ericsson, servis in podpora, varna in učinkovita uporaba, licenčna pogodba za končnega uporabnika, garancija, declaration of conformity.*

### Spletna stran za potrošnike Sony Ericsson

Na strani

[www.sonyericsson.com/support](http://www.sonyericsson.com/support) je razdelek za podporo, kjer so nasveti in pomoč oddaljeni le nekaj klikov. Tu lahko najdete najnovejše posodobitve programske opreme za računalnik in nasvete, kako učinkoviteje uporabljati izdelke.

### Storitve in podpora

Zdaj imate dostop do zbirke ekskluzivnih storitvenih ugodnosti, kot so:

- Globalna in krajevna spletna mesta za podporo.
- Globalno omrežje klicnih centrov.
- Razširjena mreža servisnih partnerjev družbe Sony Ericsson.
- Garancijska doba. Izveste lahko več o garancijskih pogojih v teh navodilih za uporabo.

Na spletnem mestu [www.sonyericsson.com](http://www.sonyericsson.com) boste v razdelku za podporo v izbranem jeziku našli najnovejše informacije in orodja, na primer posodobitve programske opreme, zbirko znanja, nastavitve telefona in dodatno pomoč.

Če vas zanimajo storitve in funkcije, odvisne od operaterja, lahko dobite več informacij pri svojem mobilnem operaterju.

Lahko pokličete tudi naše klicne centre. Telefonsko številko najbližjega poiščite na spodnjem seznamu. Če vaše države ali regije ni na seznamu, se obrnite na svojega krajevnega prodajalca. (Spodaj zapisane telefonske številke so bile veljavne pred tiskanjem priročnika. Na spletnem mestu [www.sonyericsson.com](http://www.sonyericsson.com) lahko vedno najdete najnovejše informacije.)

<b>Država</b>	<b>Telefonska številka</b>
Argentina	800-333-7427
Avstralija	1-300 650 050
Avstrija	0810 200245
Belgija	02-7451611
Braziliija	4001-0444
Kanada	1-866-766-9374
Centralna Afrika	+27 112589023
Čile	123-0020-0656
Kitajska	4008100000
Kolumbija	18009122135
Hrvaška	062 000 000
Češka	844 550 055
Danska	33 31 28 28
Finska	09-299 2000
Francija	0 825 383 383
Nemčija	0180 534 2020
Grčija	801-11-810-810 210-89 91 919 (iz mobilnega telefona)
Hong Kong	8203 8863
Madžarska	+36 1 880 4747
Indija	1800 11 1800 (brezplačna številka) 39011111 (iz mobilnega telefona)
Indonezija	021-2701388
Irska	1850 545 888
Italija	06 48895206
Litva	8 700 55030

Če bo vaš izdelek kdaj treba popraviti, se obrnite na prodajalca, pri katerem ste ga kupili, ali enega od naših servisnih partnerjev. Shranite originalni račun; potrebovali ga boste, če boste morali uveljavljati garancijo.

Klicanje enega naših klicnih centrov se zaračuna po lokalni tarifi, vključno z lokalnimi davki, razen če uporabite brezplačno telefonsko številko.

## **E-poštni naslov**

questions.AR@support.sonyericsson.com
questions.AU@support.sonyericsson.com
questions.AT@support.sonyericsson.com
questions.BE@support.sonyericsson.com
questions.BR@support.sonyericsson.com
questions.CA@support.sonyericsson.com
questions.CF@support.sonyericsson.com
questions.CL@support.sonyericsson.com
questions.CN@support.sonyericsson.com
questions.CO@support.sonyericsson.com
questions.HR@support.sonyericsson.com
questions.CZ@support.sonyericsson.com
questions.DK@support.sonyericsson.com
questions.FI@support.sonyericsson.com
questions.FR@support.sonyericsson.com
questions.DE@support.sonyericsson.com
questions.GR@support.sonyericsson.com
questions.HK@support.sonyericsson.com
questions.HU@support.sonyericsson.com
questions.IN@support.sonyericsson.com
questions.ID@support.sonyericsson.com
questions.IE@support.sonyericsson.com
questions.IT@support.sonyericsson.com
questions.LT@support.sonyericsson.com

Malezija	1-800-889900
Mehika	001-95-888-821-8408
Nizozemska	0900 899 8318
Nova Zelandija	0800-100150
Norveška	815 00 840
Pakistan	111 22 55 73 Izven Karačija: (92-21) 111 22 55 73
Filipini	+63 (02) 7891860
Poljska	0 (predpona) 22 6916200
Portugalska	808 204 466
Romunija	(+4021) 401 0401
Rusija	8(495) 787 0986
Singapur	67440733
Slovaška	02-5443 6443
Južna Afrika	0861 632222
Španija	902 180 576
Švedska	013-24 45 00
Švica	0848 824 040
Tajvan	02-25625511
Tajska	02-2483030
Turčija	0212 47 37 777
Ukrajina	(+380) 44 590 1515
Združeni arabski emirati	43 919880
Velika Britanija	08705 23 7237
ZDA	1-866-766-9374
Venezuela	0-800-100-2250

## Navodila za varno in učinkovito uporabo

Prosimo, da pred uporabo telefona preberete ta navodila.

Te informacije so namenjene za vašo varnost. Prosimo, da sledite tem smernicam. Če je bil izdelek izpostavljen kateremukoli od spodaj naštetih vplivov ali če dvomite o njegovem



questions.MY@support.sonyericsson.com  
 questions.MX@support.sonyericsson.com  
 questions.NL@support.sonyericsson.com  
 questions.NZ@support.sonyericsson.com  
 questions.NO@support.sonyericsson.com  
 questions.PK@support.sonyericsson.com

questions.PH@support.sonyericsson.com  
 questions.PL@support.sonyericsson.com  
 questions.PT@support.sonyericsson.com  
 questions.RO@support.sonyericsson.com  
 questions.RU@support.sonyericsson.com  
 questions.SG@support.sonyericsson.com  
 questions.SK@support.sonyericsson.com  
 questions.ZA@support.sonyericsson.com  
 questions.ES@support.sonyericsson.com  
 questions.SE@support.sonyericsson.com  
 questions.CH@support.sonyericsson.com  
 questions.TW@support.sonyericsson.com  
 questions.TH@support.sonyericsson.com  
 questions.TR@support.sonyericsson.com  
 questions.UA@support.sonyericsson.com  
 questions.AE@support.sonyericsson.com  
 questions.GB@support.sonyericsson.com  
 questions.US@support.sonyericsson.com  
 questions.VE@support.sonyericsson.com

pravilnem delovanju, poskrbite, da ga pred polnjenjem ali uporabo pregleda pooblaščen servisni partner. Če tega ne storite, lahko to vodi do okvare izdelka ali celo potencialnega ogrožanja vašega zdravja.

## Priporočila za varno uporabo izdelka (mobilnega telefona, baterije, polnilnika ali druge dodatne opreme)

- Izdelek uporabljajte previdno in ga hranite v čistem okolju, kjer ni prahu.
- **Opozorilo!** Če ga odvržete v ogenj, ga lahko raznese.
- Izdelka ne močite in ga ne izpostavljajte vlagi.
- Ne izpostavljajte ga izredno visokim ali nizkim temperaturam. Baterije nikoli ne izpostavljajte ekstremnim temperaturam, to je prek +60 °C (+140 °F).
- Izdelka ne izpostavljajte odprtemu ognju ali prižganim tobačnim izdelkom.
- Izdelka ne mečite in ne zvijajte.
- Izdelka ne skušajte barvati.
- Izdelka ne skušajte razstaviti ali predelati. Servisiranje sme izvajati le pooblaščen osebje Sony Ericsson.
- Lečečega zdravnika ali pooblaščenega medicinsko osebje vedno prosite za dovoljenje, preden uporabite telefon v bližini medicinske opreme.
- Izdelka ne uporabljajte, kadar ste v letalu, v bližini letala ali na območjih, kjer je prepovedana uporaba radijskih oddajnikov.
- Izdelka ne uporabljajte na krajih, kjer lahko pride do eksplozije.
- Izdelka ali brezžične opreme ne odlagajte ali nameščajte na prostor nad zračno baližno vozila.



## OTROCI

HRANITE GA NEDOSEGLJIVEGA OTROKOM. OTROKOM NE DOVOLITE, DA BI SE IGRALI Z VAŠIM MOBILNIM TELEFONOM ALI OPREMO. PRI TEM LAHKO POŠKODUJEJO SEBE ALI DRUGE IN NEHOTE POŠKODUJEJO MOBILNI TELEFON ALI OPREMO. VAŠ MOBILNI



TELEFON IN NJEGOVA OPREMA MORDA VSEBUJETA MAJHNE DELE, KI SE LAHKO LOČIJO IN POVZROČIJO ZADUŠITEV.

## Napajalnik (polnilnik)

Napajalnik priključite le na ustrezne vire omrežne napetosti, kakor je označeno na izdelku. Prepričajte se, da na priključeno žico ne bo kdo stopil, se ob njo spotaknil ali jo kako drugače poškodoval ali obremenil. Da pri čiščenju ne bo nevarnosti električnega udara, izvlecite enoto iz vira napajanja. Napajalnika ne smete uporabljati na prostem in v vlažnih prostorih. Nikoli ne predelujte žice ali vtikača. Če vtikača ne morete vključiti v omrežno vtičnico, naj vam pravilno vtičnico namesti kvalificiran elektrikar.

Uporabljajte le originalne polnilnike Sony Ericsson, ki so namenjeni vašemu telefonu. Drugi polnilniki morda niso načrtovani v skladu z enakimi varnostnimi standardi in ne zagotavljajo enake zmogljivosti.

## Baterija

Pred prvo uporabo telefona vam priporočamo, da baterijo napolnite do konca. Nova baterija ali taka, ki je že dolgo niste uporabljali, lahko prvih nekaj polnjenj deluje z zmanjšano učinkovitostjo. Baterijo lahko polnite le pri temperaturi med +5 °C (+41 °F) in +45 °C (+113 °F).

Uporabljajte le originalne baterije Sony Ericsson, ki so namenjene vašemu telefonu. Uporaba drugih baterij in polnilnikov je lahko nevarna.

Časi pogovora in pripravljenosti so odvisni od različnih vplivov med uporabo, kot so moč signala, temperatura delovanja, vzorci uporabe, izbrane funkcije in prenos govora ali podatkov.

Pred odstranitvijo baterije telefon izključite. Baterije ne dajajte v usta. Elektroliti v bateriji so lahko ob zaužitju strupeni. Kovinski stiki na bateriji se ne smejo dotakniti drugih kovinskih predmetov. Tako lahko nastane kratki stik, ki lahko poškoduje baterijo. Baterijo uporabljajte le za prvotno določen namen.

## Osebne medicinske naprave

Mobilni telefoni lahko vplivajo na delovanje nekaterih srčnih spodbujevalnikov in druge medicinsko vsajene opreme. Mobilnega telefona ne nosite v bližini spodbujevalnika, npr. v naprsnem žepu. Ko uporabljate mobilni telefon, ga pristonite k ušesu na nasprotni strani spodbujevalnika. Če skrbite, da je med telefonom in spodbujevalnikom vedno vsaj 15 cm (6 palcev), je možnost za interferenco omejena. Če posumite, da prihaja do interference, takoj izključite mobilni telefon. Za dodatne informacije se obrnite na kardiologa. Za druge medicinske naprave se obrnite na svojega zdravnika ali proizvajalca naprave.

## Vožnja

Preverite, ali krajevni zakoni in predpisi omejujejo uporabo mobilnega telefona med vožnjo in ali zahtevajo uporabo prostoročnih rešitev. Priporočamo, da uporabljate samo prostoročno opremo Sony Ericsson, namenjeno uporabi z vašim telefonom.

Zaradi močnosti motenj v delovanju elektronske opreme nekateri proizvajalci vozil ne dovoljujejo uporabe mobilnega telefona v vozilu, razen če je v njem nameščen komplet za prostoročno uporabo z zunanjo anteno.

Vedno posvetite vso pozornost vožnji in parkirajte, preden sprejmete ali vzpostavite klic, če to zahtevajo vozne razmere.

## Klici v sili

Mobilni telefoni delujejo z uporabo radijskih signalov, ki ne zagotavljajo zveze v vseh pogojih. Pri nujnih komunikacijah (npr. medicinski nujni primeri) se zato nikoli ne zanašajte samo na mobilni telefon.

Klici v sili morda niso mogoči v vseh območjih, v vseh mobilnih omrežjih ali če so vključene nekatere omrežne storitve oziroma funkcije telefona. To preverite pri svojem krajevnem ponudniku storitev.

## Antena

Telefon ima vgrajeno anteno. Uporaba antene, ki je ne trži Sony Ericsson posebej za ta model telefona, lahko poškoduje vaš mobilni telefon, zmanjša zmogljivost in zviša vrednosti SAR nad dovoljene meje (glejte spodaj).

## Učinkovita uporaba

Mobilni telefon držite enako kot vsak drug telefon. Med uporabo ne prekrivajte zgornjega dela telefona, saj to poslabša kakovost klica, lahko povzroči, da telefon deluje z večjo močjo, kot je treba, in utegne skrajšati čas pogovorov in pripravljenosti.

## Izpostavljenost radijskim frekvencam (RF) in SAR

Vaš mobilni telefon je radijski sprejemnik in oddajnik z majhno močjo. Ko je vključen, oddaja majhne količine energije na radijskih frekvencah (znanih tudi kot radijski valovi ali radiofrekvenčna polja). Vlade po vsem svetu so sprejele izčrpane varnostne smernice, ki so jih razvile znanstvene organizacije, npr. ICNIRP (International Commission on Non-ionizing Radiation Protection – Mednarodna komisija za zaščito pred neionizirajočim sevanjem) in IEEE (The Institute of Electrical and Electronics Engineers Inc. – Inštitut inženirjev elektrotehnike in elektronike), z rednim temeljitim preučevanjem znanstvenih študij. Te smernice določajo dovoljene vrednosti izpostavljenosti prebivalstva radijskim valovom. Omejite vključujejo tudi varnostno rezervo, ki zagotavlja varnost vseh oseb, ne glede na starost in zdravstveno stanje, in upošteva razlike v meritvah. Specific Absorption Rate – specifična hitrost absorpcije (SAR) je merila enota za količino radiofrekvenčne energije, ki se absorbira v telesu med uporabo mobilnega telefona. Vrednost SAR se določa pri najvišji moči oddajnika v laboratorijskih pogojih, dejanska vrednost SAR pri uporabi telefona pa je lahko precej nižja. To je zato, ker je telefon



načrtovan tako, da vedno uporablja najmanjšo moč, potrebno za doseg omrežja.

Razlike v vrednosti SAR, če je ta pod omejitvijo varnostnih smernic, ne pomenijo razlike v varnosti uporabe. Kljub razlikam v vrednosti SAR med različnimi mobilnimi telefoni morajo vsi modeli mobilnih telefonov Sony Ericsson ustrezati smernicam o izpostavljenosti radijskim frekvencam. Za telefone, ki se prodajajo v ZDA, mora biti model telefona pred javno prodajo preizkušen in potrjen pri agenciji FCC, da ne presega meje varne izpostavljenosti, ki jo je sprejela vlada. Preizkusi se izvajajo v različnih položajih in na različnih mestih (ob ušesu in pri nošnji na telesu), kot zahteva agencija FCC za vsak model. Za nošnjo na telesu je bil ta telefon preizkušen, da ustreza zahtevam za izpostavljenost RF sevanju agencije FCC, če je od telesa oddaljen najmanj 15 mm in če v bližini telefona ni kovinskih delov ali če ga uporabljate z originalno dodatno opremo za nošnjo telefona Sony Ericsson, ki je namenjena za ta telefon. Uporaba druge dodatne opreme morda ne zagotavlja skladnosti s smernicami za izpostavljenost RF sevanju agencije FCC.

V gradivu, ki ste ga dobili s telefonom, je vključen listek z informacijami o SAR za ta model mobilnega telefona. Te in druge informacije o izpostavljenosti radijskim frekvencam in SAR lahko najdete na strani [www.sonyericsson.com/health](http://www.sonyericsson.com/health).

## Rešitve za večjo dostopnost in posebne potrebe

Za telefone Sony Ericsson, prodane v ZDA, velja, da lahko z njimi uporabljate svoj terminal TTY (z ustrezno dodatno opremo). Za informacije o rešitvah za večjo dostopnost za osebe s posebnimi potrebami pokličite center za posebne potrebe Sony Ericsson (Sony Ericsson Special Needs Center) na številki 877 878 1996 (TTY) ali 877 207 2056 (govor), obiščete pa ga lahko tudi na naslovu [www.sonyericsson-snc.com](http://www.sonyericsson-snc.com).

## Odstranjevanje stare električne in elektronske opreme



Ta simbol označuje, da električne ali elektronske opreme ne smete obravnavati kot gospodinske odpadke. Namesto tega jo odnesite ga na ustrezno zbirališče za reciklažo električne in elektronske opreme. S pravilno odstranitvijo izdelka boste pripomogli k preprečevanju posledic za okolje in zdravje ljudi, ki bi lahko nastale ob neustreznem ravnanju. Z reciklažo materialov se bo ohranilo več naravnih virov. Podrobnejše informacije o recikliranju tega izdelka lahko dobite pri krajevni pristojni službi, podjetju, ki skrbi za odstranjevanje gospodinskih odpadkov, ali v trgovini, kjer ste izdelek kupili.

## Odlaganje baterije



Preverite krajevne predpise za recikliranje baterij ali pokličite krajevni klicni center Sony Ericsson za več informacij.

Baterij nikoli ne odvrzite v smetnjak. Če je na voljo, jih oddajte v center za recikliranje baterij.

## Pomnilniška kartica

Telefon je opremljen z bralnikom pomnilniških kartic. Pred nakupom ali uporabo drugih naprav preverite združljivost pomnilniške kartice. Pomnilniška kartica se pred prodajo običajno formatira. Za ponovno formatiranje pomnilniške kartice uporabite združljivo napravo. Za formatiranje pomnilniške kartice na osebnem računalniku ne uporabite standardnega systemskega postopka formatiranja. Za podrobnosti glejte navodila za uporabo pomnilniške kartice ali se obrnite na službo za pomoč uporabnikom.

## OPOZORILO:

Če vaša naprava zahteva prilagodilnik za vstavljanje v telefon ali drugo napravo, kartice ne vstavljajte brez prilagodilnika.

Opozorila glede uporabe pomnilniške kartice:

- Pomnilniške kartice ne izpostavljajte vlagi.
- Priključkov kartice se ne dotikajte z roko ali kovinskimi predmeti.
- Pomnilniško kartico varujte pred udarci, zvijanjem in padci.
- Pomnilniške kartice ne skušajte razstaviti ali predelati.
- Pomnilniške kartice ne hranite na vlažnih mestih ali mestih s korozivnimi snovmi, prav tako pa jo varujte pred previsokimi temperaturami, na primer v zaprtem avtomobilu poleti, v neposredni sončni svetlobi, v bližini grelnika itd.
- Prilagodilnika pomnilniške kartice ne pritiskajte ali zvijajte na silo.
- Pazite, da v režo za pomnilniško kartico ne kateremkoli prilagodilniku za pomnilniške kartice ne vdrejo umazanija, prah ali tujki.
- Preverite, ali je pomnilniška kartica pravilno vstavljena.
- Pomnilniško kartico vstavite do konca v potrebni prilagodilnik za pomnilniško kartico. Pomnilniška kartica morda ne bo delovala pravilno, če je ne vstavite do konca.
- Priporočamo, da pomembne podatke varnostno kopirate. Ne prevzemamo odgovornosti za izgubo ali poškodbe vsebine, shranjene na pomnilniški kartici.
- Posneti podatki se lahko poškodujejo ali izgubijo, ko pomnilniško kartico ali prilagodilnik odstranite, če izključite napajanje med formatiranjem, branjem ali zapisovanjem podatkov ali če pomnilniško kartico uporabite na mestih, kjer se pojavlja statična elektrika ali močna elektromagnetna polja.

## Zaščita osebnih informacij

Da zavarujete svojo zasebnost in preprečite, da bi do vaših informacij dostopali drugi, morate pred prodajo ali odstranjevanjem izdelka zbrisati vse osebne podatke. Osebnostne podatke zbrisate tako, da opravite ponastavitev in odstranite pomnilniško kartico. ČE GRADIVO ZBRISATE IZ POMNILNIKA TELEFONA, S TEM NE ZAGOTOVITE, DA TEH INFORMACIJ NE BI MOGEL OBNOVITI NAKNADNI UPORABNIK TELEFONA. SONY ERICSSON NE JAMČI, DA NAKNADNI UPORABNIK NAPRAVE NE MORE DOSTOPATI DO VAŠIH INFORMACIJ, IN NE PREVZEMA NIKAKRŠNE ODGOVORNOSTI ZA POSLEDIČNO RAZKRITJE TAKŠNIH INFORMACIJ, TUDI ČE STE OPRAVILI PONAŠTAVITEV. Če ste zaskrbljeni zaradi takšne možnosti razkritja, napravo obdržite ali pa poskrbite za njeno trajno uničenje.

## Dodatna oprema

Sony Ericsson priporoča, da za varno in učinkovito uporabo izdelkov uporabljate originalno dodatno opremo Sony Ericsson. Uporaba opreme drugih proizvajalcev lahko poslabša delovanje ali povzroči nevarnost za vaše zdravje ali varnost.

### OPOZORILO GLEDE GLASNOSTI:

Pri uporabi zvočne dodatne opreme drugih proizvajalcev nastavljajte glasnost previdno, da se izognete glasnostim, ki bi lahko škodovala vašemu sluhu. Sony Ericsson ne preizkuša dodatne opreme drugih proizvajalcev s tem mobilnim telefonom. Sony Ericsson priporoča, da uporabljate samo originalno zvočno dodatno opremo Sony Ericsson.

## Licenčna pogodba za končnega uporabnika

Ta brezžična naprava ("naprava") vsebuje programsko opremo, ki je last družbe Sony Ericsson Mobile Communications AB ("Sony Ericsson"), njenih dobaviteljev in licencodajalcev ("programska oprema").

Sony Ericsson vam kot uporabniku te naprave podeljuje neizključno, neprenosljivo in neodstopljivo licenco za uporabo Programske opreme izključno skupaj z Napravo, v kateri je nameščena in/ali s katero je bila dostavljena. Noben del tega dokumenta se ne more razlagati kot prodaja programske opreme uporabniku te naprave. Izvirne kode programske opreme ali kateregakoli njenega dela ne smete reproducirati, spremeniti, distribuirati, obratno zbirati, na njem izvajati obratnega inženirstva, ga drugače spremeniti oziroma uporabiti kakršnegakoli drugečnega načina odkrivanja izvorne kode programske opreme. Da bi se izognili dvomom, lahko vse pravice in obveznosti za programsko opremo kadarkoli prenesete drugi osebi zgolj skupaj z napravo, s katero ste dobili programsko opremo, pod pogojem, da ta oseba pisno soglaša, da jo obvezujejo ta pravila.

Ta licenca se vam podeljuje za obdobje uporabnega življenja naprave. Licenco lahko prekinete s pisnim prenosom vseh svojih pravic za napravo, s katero ste dobili programsko opremo, drugi osebi. Če ne ravnate skladno s katerimkoli določilom, navedenim v tej licenci, licenca nemudoma preneha veljati.

Sony Ericsson in njegovi dobavitelji ter licencedajalci so edini in izključni lastniki programske opreme in ohranjajo vse pravice, lastništvo in deleže v njej. Sony Ericsson in – če programska oprema vsebuje gradivo ali programsko kodo druge osebe – ta druga oseba sta zunajpogodbena upravičenca teh določil. Veljavnost, sestavo in izvajanje te licence ureja švedska zakonodaja. Navedeno velja v meri, ki jo dovoljujejo morebitne zakonsko določene pravice potrošnikov.

## Omejena garancija

Sony Ericsson Mobile Communications AB, SE-221 88 Lund, Sweden, (Sony Ericsson) ali njegova lokalna podružnica daje za vaš mobilni telefon in opremo, ki mu je bila priložena ob nakupu (v nadaljevanju "izdelek"), to Omejeno garancijo.

Če je treba med garancijo vaš izdelek popraviti, ga vrnite prodajalcu, pri katerem ste ga kupili, ali pa pokličite krajevni klicni center Sony Ericsson (klic morda ne bo brezplačen) ali obiščite spletno mesto [www.sonyericsson.com](http://www.sonyericsson.com), kjer boste dobili dodatne informacije.

## NAŠA GARANCIJA

Ob upoštevanju pogojev omejene garancije Sony Ericsson zagotavlja, da je ta izdelek ob nakupu brez napak v oblikovanju, materialu in izdelavi. Omejena garancija velja dve (2) leti od datuma prvotnega nakupa za mobilni telefon in eno (1) leto od datuma prvotnega nakupa za vsa originalno dodatno opremo (na primer baterijo, polnilnik ali komplet za prostoročno uporabo), ki utegne biti priložena telefonu.

## ZA KAJ SE OBVEZUJEMO

Če ta izdelek v garancijskem obdobju pri normalni uporabi preneha delovati zaradi slabega oblikovanja, materiala ali izdelave, bodo pooblaščenči zastopniki ali servisni partnerji Sony Ericsson v državi/regiji\* nakupa po svoji presoji izdelek popravili ali zamenjali pod spodaj navedenimi pogoji.

Sony Ericsson in servisni partnerji si pridržujejo pravico do izstavitve računa za delo, če garancija, kot jo določajo spodnji pogoji, za izdelek ne velja več.

Ob popravilu ali zamenjavi izdelka Sony Ericsson lahko izgubite svoje nastavitve ter prenesene in druge podatke. Veljavna zakonodaja, drugi predpisi ali tehnične omejitve lahko preprečujejo podjetju Sony Ericsson, da bi naredilo varnostno kopijo nekaterih prenesenih podatkov. Podjetje Sony Ericsson ne odgovarja za kakršnokoli izgubo

podatkov in vam ne bo povrnilo nastale škode. Vedno naredite varnostne kopije vseh podatkov v izdelku Sony Ericsson, kot so preneseni podatki, koledar in imenik, preden ga odnesete na popravilo ali ga zamenjate.

## POGOJI

- 1 Omejeno garancijo lahko uveljavljate le, če imate potrjen originalni račun z datumom nakupa in serijsko številko\*\*, ki ga je izstavil pooblaščen prodajalec izdelkov Sony Ericsson. Sony Ericsson si pridržuje pravico, da zavrne uveljavitev garancije, če te informacije manjkajo ali če so bile spremenjene po prvotnem nakupu izdelka.
- 2 Če Sony Ericsson izdelek popravi ali zamenja, ima popravilo napake ali zamenjani izdelek garancijo do konca prvotne garancije izdelka ali devetdeset (90) dni po datumu popravila, če je preostanek prvotne garancije krajši od devetdesetih dni. Izdelek mora biti popravljen ali zamenjan z uporabno enakovrednimi delujočimi deli. Zamenjani deli postanejo last podjetja Sony Ericsson.
- 3 Garancija ne velja za okvare izdelka, ki so posledica normalne obrabe ali zlorabe, vključno z uporabo, ki se razlikuje od običajne, skladne z navodili podjetja Sony Ericsson za uporabo in vzdrževanje izdelka. Ta garancija prav tako ne velja, če je okvara izdelka nastala zaradi nesreče, predelave ali nastavljanja ter zaradi višje sile ali izpostavljenosti tekočinam. Baterijo lahko napolnite in spraznite več kot stokrat. Sčasoma pa se bo izrabila – to ni okvara, ampak le posledica običajne obrabe. Če opazite, da je čas pogovora ali pripravljenosti bistveno krajši, je čas, da baterijo zamenjate. Sony Ericsson priporoča, da uporabljate samo baterije in polnilnike, ki jih je odobril Sony Ericsson.

Med telefoni lahko pride do manjših razlik v svetlosti in barvah. Na zaslonu se lahko pojavijo majhne svetle ali temne pike.

To so okvarjene slikovne pike in se pojavijo, ko pride do okvare posameznih pik in se jih ne da odpraviti. Dve okvarjeni slikovni piki se štejeta za sprejemljivi.

Med telefoni lahko pride do manjših odstopanj v videzu slike iz kamere. To ni neobičajno in ne gre za okvaro.

- 4 Ker je sistem mobilne telefonije, prek katerega deluje izdelek, last neodvisnega ponudnika, Sony Ericsson ni odgovoren za delovanje, dostopnost, pokritost ali doseg tega sistema.
- 5 Ta garancija ne zajema okvar izdelka, ki so nastale zaradi namestitve, predelav, popravil ali razstavljanja izdelka, ki jih je opravila oseba, ki je ni pooblastilo podjetje Sony Ericsson.
- 6 Ta garancija ne zajema okvar izdelka, ki so nastale zaradi uporabe opreme ali drugih zunanjih naprav, ki niso originalna oprema Sony Ericsson, namenjena uporabi z izdelkom. Sony Ericsson zavrača vsa jamstva, izrecna ali vsebovana, za okvare izdelka ali zunanjih naprav, ki so jih povzročili virusi, trojanski konji, vohunska programska oprema ali druga zlonamerna programska oprema. Sony Ericsson priporoča, da v izdelek in nanj priključene zunanje naprave namestite protivirusno programsko opremo, ki je na voljo, ter da jo redno posodabljate, da bi izdelek bolje zaščitili. Vendar pa takšna programska oprema razumljivo ne more popolnoma zaščititi izdelka ali njegovih zunanjih naprav in Sony Ericsson zavrača vsa jamstva, izrecna ali vsebovana, če takšna protivirusna programska oprema ne bi v celoti opravila svoje naloge.
- 7 Uničenje kateregakoli pečata na izdelku izniči garancijo.

- 8 DRUGIH GARANCIJ, NITI PISNIH NITI USTNIH, NI, VELJA LE TA NATISNJENA OMEJENA GARANCIJA. VSE VSEBOVANE GARANCIJE, VKLJUČNO, VENDAR BREZ OMEJITEV, Z VSEBOVANIMI GARANCIJAMI O USTREZNOSTI ZA PRODAJO ALI NEKI NAMEN, SO OMEJENE S TRAJANJEM TE OMEJENE GARANCIJE. SONY ERICSSON IN NJEGOVI LICENČNI PARTNERJI V NOBENEM PRIMERU NISO ODGOVORNI ZA KAKRŠNOKOLI NAKLJUČNO IN POSLEDIČNO ŠKODO, VKLJUČNO, VENDAR BREZ OMEJITEV, Z IZGUBLJENIM DOBIČKOM IN POSLOVNO ŠKODO, KOLIKOR TO DOVOLJUJE ZAKON.

Nekatere države ne dovoljujejo izključitve ali omejevanja naključne ali posledične škode oziroma omejevanja trajanja vsebovanih garancij, zato nekatere zgornje omejitve za vas morda ne veljajo. Ta garancija ne vpliva na pravice, ki potrošniku pripadajo iz veljavnimi zakoni, pa tudi ne na njegove pravice pri prodajalcu, ki izhajajo iz kupoprodajne pogodbe.

## \* GEOGRAFSKI OBSEG GARANCIJE

Če ste izdelek kupili v državi članici Evropskega gospodarskega prostora (EGP) ali Švici ali Turčiji in je bil izdelek namenjen za prodajo v EGP, Švici ali Turčiji, vam lahko izdelek popravijo v katerikoli državi članici EGP, Švici ali Turčiji, skladno z garancijskimi pogoji, ki veljajo v državi, kjer želite izdelek popraviti, če pooblaščen zastopnik Sony Ericsson v tej državi prodaja enak izdelek. Če želite izvedeti, ali se vaš izdelek prodaja v državi, kjer ste, pokličite krajevni klicni center Sony Ericsson. Nekatere storitve morda niso mogoče drugje kakor v državi nakupa, na primer če ima vaš izdelek drugačno notranjo ali zunanjo opremo od enakovrednih modelov, ki se prodajajo v drugih državah. Poleg tega izdelkov, zaklenjenih na kartico SIM, včasih ni mogoče popraviti.

\*\* V nekaterih državah/regijah se zahtevajo dodatne informacije  
(na primer veljaven garancijski list).

## FCC Statement

This device complies with Part 15 of the FCC rules. Operation is subject to the following two conditions:

- (1) This device may not cause harmful interference, and
- (2) This device must accept any interference received, including interference that may cause undesired operation.

## Brezžična tehnologija Bluetooth

ID za potrjeno zasnovno Bluetooth™ (Qualified Design ID) je B011122.



## Declaration of Conformity

We, Sony Ericsson Mobile Communications AB of Nya Vattentornet

SE-221 88 Lund, Sweden

declare under our sole responsibility that our product

**Sony Ericsson type AAD-3022061-BV**

and in combination with our accessories, to which this declaration relates is in conformity with the appropriate standards 3GPP TS 51.010-1, EN 301908-1, EN 301489-7, EN 301489-24, EN 300328, EN 301489-17 and EN 60950, following the provisions of, Radio Equipment and Telecommunication Terminal Equipment Directive 99/5/EC with requirements covering EMC Directive 89/336/EEC, and Low Voltage Directive 73/23/EEC.

Lund, February 2007

**CE 0682**

A handwritten signature in black ink, appearing to read 'Shoji Nemoto', written over a horizontal line.

Shoji Nemoto,  
Head of Product Business Group GSM/UMTS

Izpolnjujemo zahteve smernice o radijski in telekomunikacijski terminalski opremi (99/5/ES).

# Stvarno kazalo

<b>A</b>			
alarmi .....	79	Disc2Phone .....	57
animacija .....	53	dolga sporočila .....	37
aplikacije .....	66	<b>E</b>	
<b>B</b>		e-pošta .....	41
baterija		<b>F</b>	
uporaba in vzdrževanje .....	95	foto tipke .....	9, 13
vstavljanje in polnjenje .....	5	<b>G</b>	
beležke .....	82	glasba	
beležnica .....	33	prenos .....	57
besedilna sporočila <i>Glejte</i>		glasbene in video datoteke .....	56
sporočila SMS .....	34	glasnost	
bližnjice .....	14	način zvonjenja .....	63
blog .....	51	zvočnik pri ušesu .....	21
bralnik RSS .....	71	glasovna sporočila .....	40
brežžična tehnologija Bluetooth™ .....	72	glasovni nadzor .....	27–29
<b>Č</b>		glasovni sprejem klicev .....	28
čakajoči klic .....	30	gumbi .....	8, 12
čarobna beseda .....	28	<b>H</b>	
čarovnik za nastavitve .....	6	hitro izbiranje .....	26
časovni odštevalnik .....	82	<b>I</b>	
<b>D</b>		igre .....	66
daljinsko upravljanje .....	75	ikone .....	14
datum .....	84	infrardeči vmesnik .....	75
declaration of conformity .....	102		

internet		snemanje .....	65
blog .....	51	sprejem .....	31
nastavitve .....	67	sprejemanje in zavračanje .....	20
piškotki in gesla .....	70	upravljanje dveh klicev .....	30
profili .....	69	v sili .....	21
uporaba brskalnika .....	67	video .....	21
zaščita in certifikati .....	70	vzpostavljanje in sprejemanje	
zaznamki .....	69	klicev .....	7, 20
		zapisovanje med klicem .....	33
<b>J</b>		koda PIN	
jezik .....	87	odblokiranje .....	4
jeziki za pisanje .....	15	spreminjanje .....	85
<b>K</b>		koledar .....	80–81
kalkulator .....	82	konferenčni klici .....	30
kamera		<b>M</b>	
možnosti .....	49	Memory Stick Micro™ (M2™) .....	17
nastavitve .....	48	Meni aktivnosti .....	16
pregled .....	47	meniji .....	12
učinki .....	50	mikrofon .....	20
kartica SIM		moje številke .....	31
kopiranje na/s .....	25	Moji prijatelji .....	44
telefonske številke .....	23	MusicDJ™ .....	63
zaklepanje in odblokiranje .....	84	<b>N</b>	
klicanje števil v sporočilu .....	36	način prenašanja	
klici		Bluetooth .....	72
čakajoči klic .....	30	infrardeči vmesnik .....	75
mednarodni .....	20	USB .....	76
neodgovorjeni .....	21	način vnosa T9™ .....	16
omejitev .....	31		



načini zvonjenja .....	62–63	pošiljanje	
nastavitve		beležke .....	82
internet .....	67	melodije in načini zvonjenja .....	63
Java™ .....	70	sestanki in opravila .....	81
svetlost zaslona .....	86	slike .....	53, 54
navodila za varno uporabo .....	94	teme .....	55
		vizitke .....	34
<b>O</b>		potisna e-pošta .....	44
odblokiranje kartice SIM .....	85	povečava .....	48
ohranjevalnik zaslona .....	53	spletna stran .....	68
omrežja .....	19	predloge .....	37, 40
opravila .....	81	predpisane številke .....	32
osebe		Predvajalnik glasbe .....	60
dodajanje v imenik telefona .....	23	pregled telefona .....	8, 10
privzeti imenik .....	23	prenašanje datotek .....	69
sinhronizacija .....	71	prenos	
skupine .....	33	datoteke .....	76
osebni načini zvonjenja .....	25	glasba .....	57
ozadje .....	53	slike .....	51
		pretakanje večpredstavnostne	
<b>P</b>		vsebine .....	60
PhotoDJ™ .....	55	preusmeritev klicev .....	29
PlayNow™ .....	62	profili .....	84
podmeniji .....	12	prostoročno .....	9, 22, 27, 28, 56
pomnilniška kartica		Bluetooth .....	73
M2™ .....	97	PUK .....	4, 84, 85
pomoč .....	6		
popravljanje fotografij .....	49		

<b>S</b>		
samodejno ponovno klicanje .....	20	stanje dostave .....
sestanki .....	80	stanje pomnilnika .....
seznam klicev .....	26	storitev posodabljanja .....
seznam kod .....	83	
sezname za predvajanje .....	58–59	<b>Š</b>
sinhronizacija .....	71–72	štoparica .....
skrivanje številke .....	33	
skupine .....	33	<b>T</b>
slike .....	53–54	telefon
ohranjevalnik zaslona .....	53	jezik .....
urejanje .....	55	sestavljanje .....
slikovna sporočila <i>Glejte</i> sporočila		zaklepanje .....
MMS .....	38	telefonski predal .....
snemalnik zvoka .....	65	teme .....
SOS <i>Glejte</i> klici v sili .....	21	tipke .....
sporočila		TrackID™ .....
besedilo .....	34	trajanje klica .....
e-pošta .....	41	
glasovna .....	40	<b>U</b>
območne informacije in		učinki, kamera .....
informacije v celici .....	46	uporaba menijev .....
slika .....	38	upravitelj datotek .....
stanje dostave .....	37	ura .....
sporočila MMS .....	38	
sporočila SMS .....	34	

## V

velikosti slik .....	49
video kamera .....	47
Video predvajalnik .....	60
VideoDJ™ .....	64
vizitke .....	34
vklop/izklop	
Bluetooth .....	72
infrardeči vmesnik .....	76
zaklepanje telefona .....	85
zaščita kartice SIM .....	85
vnos črk .....	15

## Z

zaklepanje	
kartica SIM .....	84
telefon .....	85
tipkovnica .....	86
zaklepanje tipk .....	86
zaslon ob vklopu .....	53, 86
zaslon, svetlost .....	86
zvok, prenos in usmerjanje .....	74