

SAMSUNG

NAVODILA ZA UPORABO

SM-G980F
SM-G980F/DS
SM-G981B
SM-G981B/DS
SM-G985F
SM-G985F/DS
SM-G986B
SM-G986B/DS
SM-G988B
SM-G988B/DS

Vsebina

Osnove

- 4 Preberi najprej
- 7 Primeri pregrevanja naprave in rešitve
- 10 Postavitev naprave in funkcije
- 16 Baterija
- 23 Kartica nano-SIM in eSIM
- 26 Pomnilniška kartica (kartica microSD)
- 28 Vklop ali izklop naprave
- 30 Prvotna nastavitve
- 30 Račun Samsung
- 32 Prenos podatkov iz prejšnjih naprav (Smart Switch)
- 35 Razumevanje zaslona
- 46 Obvestilna plošča
- 48 Zajem zaslona in posnetek zaslona
- 50 Vnos besedila

Aplikacije in funkcije

- 53 Namestitev ali odstranitev aplikacij
- 55 Bixby
- 60 Bixby Vision
- 63 Bixby Routines
- 66 Telefon
- 71 Stiki
- 75 Sporočila
- 78 Internet

- 80 Fotoaparati
- 102 Galerija
- 110 Območje AR
- 122 Always On Display
- 123 Zaslona na robu
- 127 Več oken
- 130 Samsung Daily
- 131 Samsung Health
- 135 Samsung Members
- 135 Samsung Notes
- 136 Galaxy Wearable
- 136 Koledar
- 137 Reminder
- 140 Snemalnik zvoka
- 143 Moje datoteke
- 143 Ura
- 145 Kalkulator
- 145 Game Launcher
- 147 Game Booster
- 148 Otroški dom. zasl.
- 149 SmartThings
- 153 Skupna raba vsebine
- 156 Music Share
- 157 Samsung DeX
- 164 Povezava s sistemom Windows
- 166 Samsung Global Goals
- 166 Aplikacije Google

Nastavitve

- 168 Uvod
- 168 Povezave
 - 169 Wi-Fi
 - 171 Bluetooth
 - 172 NFC in plačilo
 - 174 Varčevanje s podatki
 - 175 Aplik. samo za mobilne podatke
 - 175 Upravitelj kartice SIM (modeli z možnostjo dveh kartic SIM)
 - 176 Mob. dost. točka in privezovanje
 - 177 Več nastavitve povezave
- 179 Zvoki in vibriranje
 - 180 Dolby Atmos (prostorski zvok)
 - 180 Ločite zvok aplikacije
- 181 Obvestila
 - 181 Značke ikone aplikacije
- 182 Zaslona
 - 183 Nastavitve temnega načina
 - 184 Gladkost gibanja
 - 184 Filter modre svetlobe
 - 185 Zamenjava načina zaslona ali prilagoditev barve zaslona
 - 186 Velikost in slog pisave
 - 186 Ločljivost zaslona
 - 186 Ohranjevalnik zaslona
- 187 Ozadje
- 187 Teme
- 187 Zaklenjen zaslon
 - 188 Smart Lock
- 189 Biometrični podatki in varnost
 - 190 Prepoznavanje obraza
 - 193 Prepoznavanje prstnih odtisov
 - 197 Samsung Pass
 - 200 Varna mapa
 - 204 Varno omrežje Wi-Fi
- 205 Zasebnost
- 206 Lokacija
- 206 Računi in varnostno kopiranje
 - 207 Samsung Cloud
- 208 Google
- 209 Napredne funkcije
 - 210 Gibi in poteze
 - 211 Dual Messenger
- 212 Digitalno dobro počutje in starševski nadzor
 - 212 Digitalno dobro počutje
- 214 Skrb za napravo
 - 214 Optimizacija vaše naprave
 - 215 Baterija
 - 216 Shranjevanje
 - 216 Pomnilnik RAM
 - 216 Varnost
- 217 Aplikacije
- 217 Splošno upravljanje
- 218 Dostopnost
- 218 Posodobitev prog. opreme
- 219 O telefonu

Dodatek

- 220 Dostopnost
- 238 Pogosta vprašanja
- 245 Odpravljanje težav
- 250 Odstranjevanje baterije

Osnove

Preberi najprej

Pred uporabo naprave pozorno preberite ta priročnik, da zagotovite varno in pravilno uporabo.

- Opisi so osnovani glede na privzete nastavitve naprave.
- Vsebina se lahko razlikuje in je lahko odvisna od vaše regije, ponudnika storitev, tehničnih podatkov modela ali programske opreme naprave.
- Vsebina (vsebina visoke kakovosti), ki zahteva visoko procesorsko moč in porabo pomnilnika RAM, bo vplivala na celovito delovanje naprave. Aplikacije, povezane z vsebino, morda ne bodo pravilno delovale, odvisno od tehničnih podatkov naprave in okolja v katerem je uporabljena.
- Samsung ni odgovoren za težave z delovanjem, ki so posledica aplikacij, ki so jih ponudili tretji ponudniki in ne Samsung.
- Družba Samsung ni odgovorna za težave z delovanjem ali združljivostjo, ki so posledica urejanja nastavitve registra ali modifikacijo operacijskega sistema. Poskus prilagajanja operacijskega sistema po meri lahko povzroči, da vaša naprava ali aplikacije ne delujejo pravilno.
- Programska oprema, zvočni viri, ozadja, slike in ostala vsebina, ki je na voljo v tej napravi, je licencirana za omejeno uporabo. Razširjanje in uporaba tega gradiva za tržne ali druge namene predstavlja kršitev zakona o avtorskih pravicah. Uporabniki so v celoti odgovorni za nezakonito uporabo medijske vsebine.
- Za podatkovne storitve, kot so sporočanje, nalaganje in prenos, samodejna sinhronizacija oz. uporaba lokacijskih storitev, se vam lahko zaračunajo dodatni stroški glede na vašo naročnino. Za prenose večjih količin podatkov vam priporočamo uporabo funkcije Wi-Fi.
- Privzete aplikacije, ki so prednaložene na napravi, so predmet posodobitev in morda ne bodo več podprte brez predhodnega obvestila. Če imate vprašanja v zvezi z aplikacijo, ki je prednaložena na napravi, se obrnite na servisni center Samsung. Za aplikacije, nameščene s strani uporabnika, se obrnite na ponudnike storitev.
- Modifikacija operacijskega sistema naprave ali nameščanje programske opreme iz neuradnih virov lahko povzroči okvare naprave in poškodbo oz. izgubo podatkov. Ta dejanja so kršitve vašega licenčnega sporazuma Samsung, zaradi katerih bo vaša garancija neveljavna.

- Odvisno od regije ali ponudnika storitve, je med proizvodnjo in distribucijo nameščena zaščita zaslona. Poškodba nameščene zaščite zaslona ni krita z garancijo.
- Zaslون na dotik je viden tudi pri močni sončni svetlobi s samodejno prilagoditvijo razpona kontrasta glede na okolico. Glede na naravo izdelka lahko prikazovanje fiksne grafike dlje časa povzroči sledi (vtis v zaslon) ali zameglitev.
 - Priporočamo vam, da ne uporabljate fiksne grafike na delu ali celotnem zaslonu na dotik dlje časa in izklopite zaslon na dotik, ko ne uporabljate naprave.
 - Zaslون na dotik lahko nastavite, da se samodejno izklopi, ko ga ne uporabljate. Zaženite aplikacijo **Nastavitve**, pritisnite **Zaslون** → **Zakasnitev zaslona** in nato izberite čas čakanja, preden naprava izklopi zaslon na dotik.
 - Če želite nastaviti zaslon na dotik tako, da samodejno prilagodi svetlost glede na okolico, zaženite aplikacijo **Nastavitve**, pritisnite **Zaslون** in nato pritisnite stikalo **Prilagodljiva svetlost**, da ga vklopite.
- Nekaterе naprave bodo morda morale pridobiti odobritev Zvezne komisije za komunikacije (Federal Communications Commission – FCC), odvisno od regije in modela.

Če je naprava odobrena s strani FCC, si lahko ogledate FCC ID naprave. Za ogled FCC ID-ja zaženite aplikacijo **Nastavitve** in pritisnite **O telefonu** → **Stanje**. Če vaša naprava nima FCC ID, pomeni, da naprava ni odobrena za prodajo v ZDA ali njihovih območjih in jo lahko prinesete v ZDA samo za lastno osebno uporabo.

Zadrževanje vode in odpornost na prah

Vaša naprava nudi odpornost pred vodo in prahom. Upoštevajte te nasvete, da ohranite odpornost pred vodo in prahom vaše naprave. Neupoštevanje lahko privede do poškodbe vaše naprave.

- Naprave ne potaplajte v svežo vodo, ki je globlja od 1,5 m, ali jo pustite potopljeno več kot 30 minut. Če potopite napravo v katero koli tekočino, ki ni sladka voda (npr. slani vodi, ionizirani vodi ali alkoholni pijači), bo tekočina hitreje prodrla v napravo.
- Naprave ne izpostavljajte **vodi z močnim tokom**.
- Če je naprava izpostavljena sladki vodi, jo temeljito posušite s čisto, mehko krpo. Če je naprava izpostavljena drugi tekočini, na primer slani vodi, vodi iz bazena, vodi z milnico, olju, parfumu, sončni kremi, čistilu za roke ali kemičnimi produktom kot je kozmetika, jo sperite s sladko vodo in jo temeljito posušite s čisto, mehko krpo. Če ne upoštevate teh navodil, lahko s tem vplivate na delovanje in videz naprave.
- **Če je naprava namočena v vodo oz. če se mikrofona ali zvočnika zmoči**, med klicem morda ne boste razločno slišali zvoka. Pred uporabo obrišite napravo s suho krpo, nato pa jo temeljito posušite.
- Zaslon na dotik in druge funkcije morda ne bodo delovale pravilno, **če napravo uporabljate pod vodo**.
- Če vam naprava pade ali prejme udarec, se lahko funkcije odpornosti pred vodo in prahom poškodujejo.
- Vaša naprava je bila preizkušena v nadzorovanem okolju in ima certifikat odpornosti na vodo in prah v določenih okoliščinah (ustreza zahtevam klasifikacije IP68, kot je opisano v mednarodnem standardu IEC 60529 - Stopnje zaščite, ki jo omogoča ohišje [koda IP]; testni pogoji: 15–35 °C, 86–106 kPa, sladka voda, 1,5 meter, 30 minut). Kljub tej klasifikaciji, se lahko vaša naprava poškoduje v določenih okoliščinah.

Ikone z navodili



Opozorilo: okoliščine, ki lahko povzročijo telesno poškodbo uporabnika ali drugih



Pozor: okoliščine, ki lahko poškodujejo vašo napravo ali drugo opremo



Obvestilo: opombe, nasveti za uporabo ali dodatne informacije

Primeri pregrevanja naprave in rešitve

Ko se naprava segreje med polnjenjem baterije

Med polnjenjem lahko naprava in napajalnik postaneta vroča. Med brezžičnim polnjenjem ali hitrim polnjenjem je lahko naprava vroča na dotik. To ne vpliva na življenjsko dobo naprave ali delovanje, hkrati pa to spada pod normalno delovanje naprave. Če se baterija prekomerno segreje, se lahko hitrost polnjenja zmanjša ali pa lahko napajalnik preneha s polnjenjem.

V primeru, da se naprava segreje, storite naslednje:

- Odklopite napajalnik z naprave in zaprite vse zagnane aplikacije. Počakajte, da se naprava ohladi in nato ponovno začnite s polnjenjem naprave.
- Prekomerno segrevanje spodnjega dela naprave lahko povzroča poškodovan priključen kabel USB. Zamenjajte poškodovan kabel USB z novim, ki je odobren s strani podjetja Samsung.
- Pri uporabi brezžičnega napajalnika ne postavljajte tujkov, kot so kovinski predmeti, magneti in kartice z magnetnim trakom, med napravo in brezžični napajalnik.



Funkciji brezžičnega ali hitrega polnjenja sta na voljo samo pri podprtih modelih.

Ko se naprava segreje med uporabo

Ko uporabljate funkcije ali aplikacije, ki zahtevajo več moči ali jih uporabljate dlje časa, se vaša naprava lahko začasno segreje zaradi povečane porabe baterije. Zaprite vse zagnane aplikacije ali nekaj časa ne uporabljajte naprave.

Spodaj so navedeni primeri ali okoliščine, kjer se lahko naprava prekomerno segreje. Ti primeri morda ne veljajo za vaš model, odvisno od funkcij in aplikacij, ki jih uporabljate.

- Med prvotno namestitvijo po nakupi ali ob obnovitvi podatkov.
- Med prenosom velikih datotek.

- Med uporabo aplikacij, ki zahtevajo več moči, ali uporabo aplikacij dlje časa.
 - Med igranjem visoko-kakovostnih iger dlje časa.
 - Med snemanjem videa dlje časa.
 - Med pretakanjem videoposnetkov pri uporabi nastavitve za najvišjo svetlost.
 - Med priključitvijo TV sprejemnika.
- Med večopravnostjo (oziroma, ko je več aplikacij zagnanih v ozadju).
 - Med uporabo več oken
 - Med posodobitvijo ali nameščanjem aplikacij pri snemanju videa
 - Med prenosom velikih datotek tekom video klica
 - Med snemanjem videoposnetkov pri uporabo aplikacije z navigacijo
- Med uporabo večje količine podatkov za sinhronizacijo z oblakom, elektronsko pošto ali drugim računom.
- Med uporabo aplikacije za navigacijo v avtomobilu, ko je naprava izpostavljena neposredni sončni svetlobi.
- Med uporabo dostopne točke mobile hotspot ali funkcije skupne rabe mobilnega interneta
- Med uporabo naprave v območjih s šibkim signalom ali brez sprejema
- Med polnjenjem baterije pri poškodovanem kablu USB
- Ko je večnamenski priključek naprave poškodovan ali izpostavljen tujkom, kot so tekočine, prah, kovinski prašek in ostružki svinčnika
- Če gostujete.

V primeru, da se naprava segreje, storite naslednje:

- V napravi naj bo nameščena najnovejša programska oprema.
- Konflikti med zagnanimi aplikacijami lahko povzročijo, da se naprava segreje. Znova zaženite napravo.
- Izključite funkcije Wi-Fi, GPS in Bluetooth. če teh ne uporabljate.
- Zaprite aplikacije, ki povečajo porabo baterije ali so zagnane v ozadju, ko jih ne uporabljate.
- Izbrišite nepotrebne datoteke ali neuporabljene aplikacije.
- Zmanjšajte osvetlitev zaslona.
- Če se naprava segreje ali je ob daljšem dotiku vroča, je ne uporabljajte dlje časa. Če se naprava še vedno pregreva, se obrnite na Samsungov servisni center.

Previdnosti ukrepi za pregrevanje naprave

Če začnete čutiti nelagodje zaradi pregrevanja naprave, jo prenehajte uporabljati.

Ko se naprava segreje, so lahko funkcije in učinkovitost delovanja omejene oziroma se lahko naprava izklopi, da se ohladi. Funkcija je na voljo samo pri podprtih modelih.

- Če se naprava pregreje in doseže določeno temperaturo, se prikaže opozorilo za preprečitev okvare naprave, draženja in poškodbe kože ter puščanja baterije. Zaradi znižanja temperature naprave bosta svetlost zaslona in hitrost delovanja omejeni, polnjenje baterije pa se bo ustavilo. Delujoče aplikacije se bodo zaprle ter vse funkcije klicanja in druge funkcije bodo omejene, razen klicev v sili, dokler se naprava ne ohladi.
- Če se zaradi nadaljnjega zviševanja temperature naprave prikaže še drugo sporočilo, se bo naprava izklopila. Naprave ne uporabljajte, dokler njena temperatura ne pade pod določeno raven. Če se drugo opozorilo prikaže med klicem v sili, klic ne bo prekinjen zaradi prisilnega izklopa naprave.

Previdnostni ukrepi za okolje uporabe

Vaša naprava se lahko segreje zaradi okolja v naslednjih okoliščinah. Bodite previdni, da ne skrajšate časa delovanja baterije, poškodujete naprave ali povzročite požara.

- Naprave ne shranjujte v zelo nizkih ali zelo visokih temperaturah.
- Ne izpostavljajte naprave neposredni sončni svetlobi dlje časa.
- Naprave ne uporabljajte ali shranjujte dlje časa na vročem območju, na primer v avtu sredi poletja.
- Naprave ne puščajte na stvareh, ki se lahko pregrejejo, kot je električna grelna blazina.
- Naprave ne shranjujte v bližini grelnikov, mikrovalovnih pečic, vročih kuhinjskih naprav ali visokotlačnih posod.
- Ne uporabljajte kabel katerega ovoj je olupljen ali poškodovan in ne uporabljajte poškodovan ali okvarjen napajalnik ali baterije.

Postavitev naprave in funkcije

Vsebina paketa

Za vsebino paketa glejte navodila za hitri začetek.



- Izdelki, ki so priloženi napravi in katerikoli razpoložljivi dodatki, so odvisni od regije oz. ponudnika storitev.
- Priloženi predmeti so zasnovani samo za to napravo in morda ne bodo združljivi z drugimi napravami.
- Izgled in tehnični podatki se lahko spremenijo brez predhodnega obvestila.
- Dodatno opremo lahko kupite pri vašem lokalnem prodajalcu izdelkov Samsung. Pred nakupom preverite ali so združljivi z napravo.
- Uporabljajte samo dodatno opremo, ki jo je odobril Samsung. Uporaba neodobrenega pripomočka lahko povzroči okvare ali napake v delovanju, ki jih garancija ne krije.
- Razpoložljivost dodatkov se lahko spremeni in je v celoti odvisna od proizvajalca. Za več informacij o razpoložljivih dodatkih glejte spletno mesto Samsung.
- Priložene slušalke (USB tipa C), ki podpirajo digitalni izhod, so zasnovane samo za to napravo. Morda niso združljive z drugimi napravami, ki uporabljajo drugačno metodo izhoda zvoka.

Postavitev naprave

► Galaxy S20 Ultra 5G, S20 Ultra:

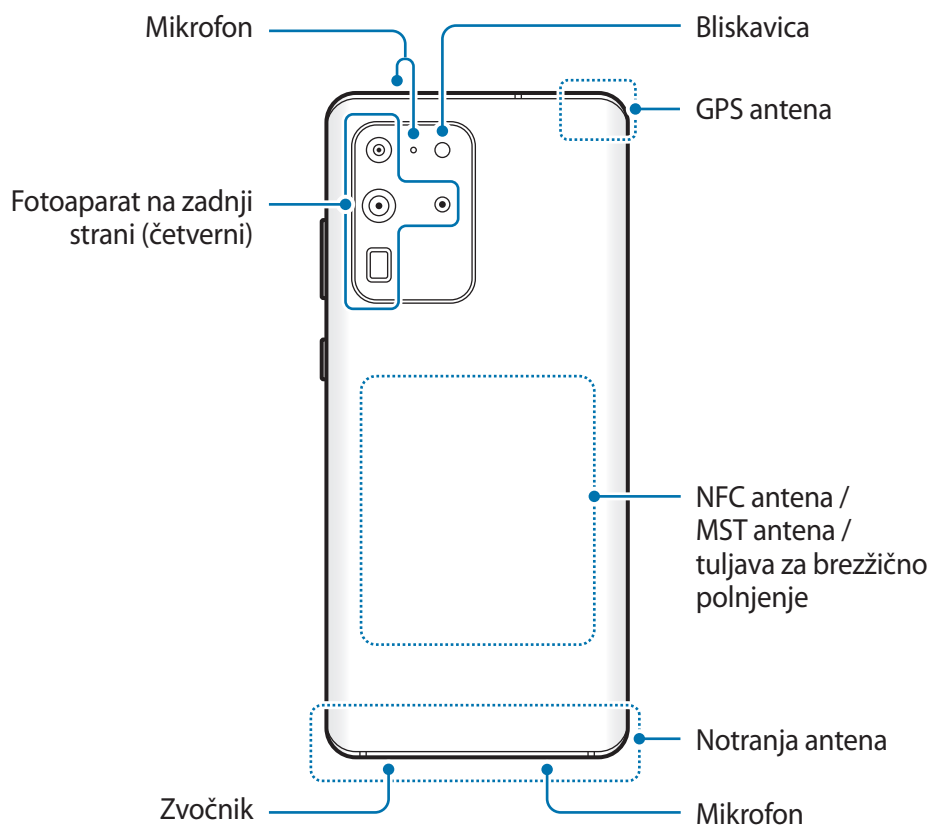
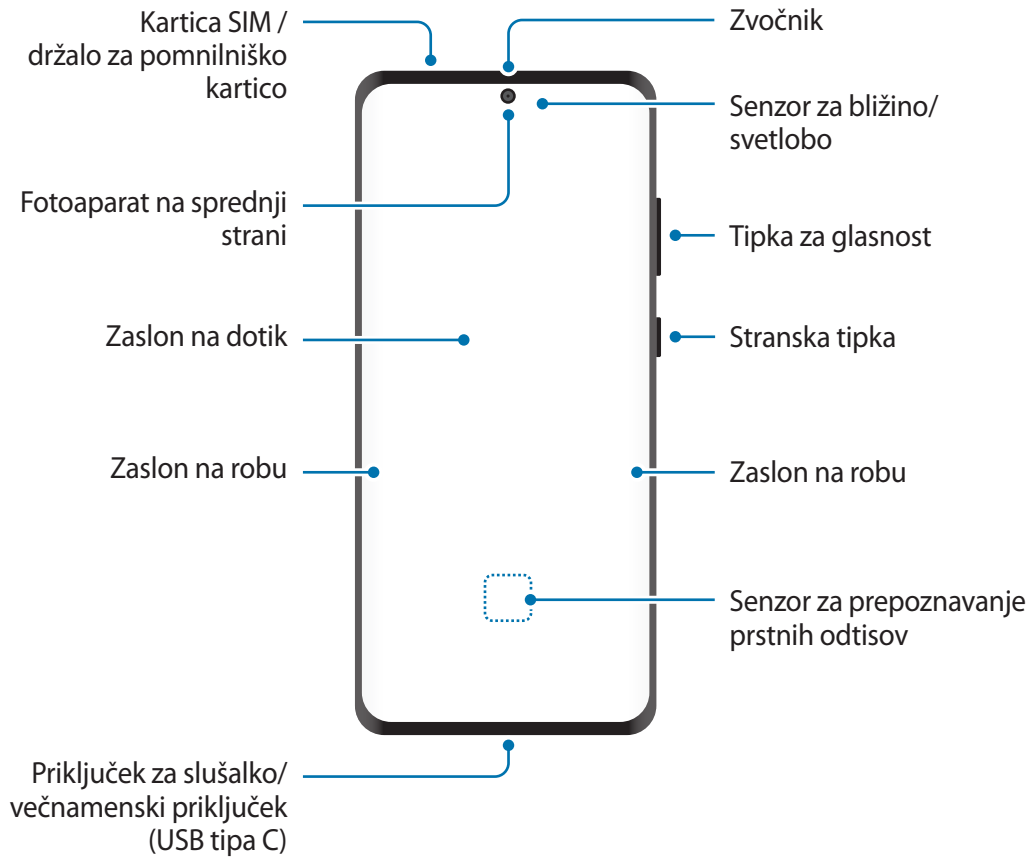

► Galaxy S20+ 5G, S20+:

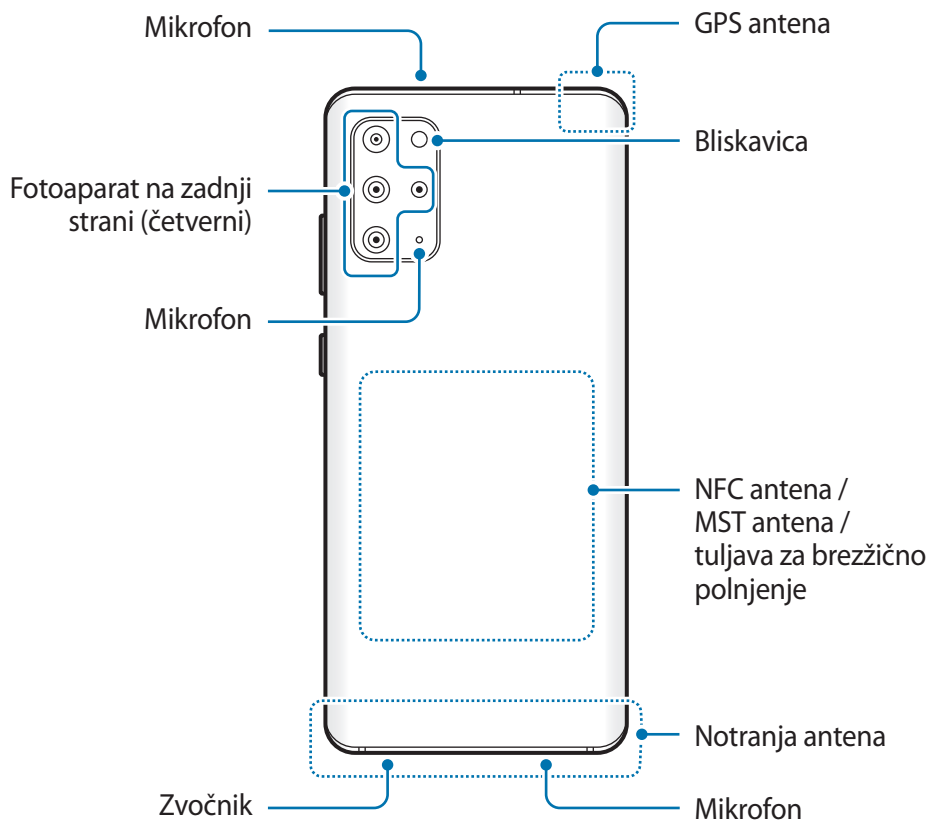

► Galaxy S20 5G, S20:

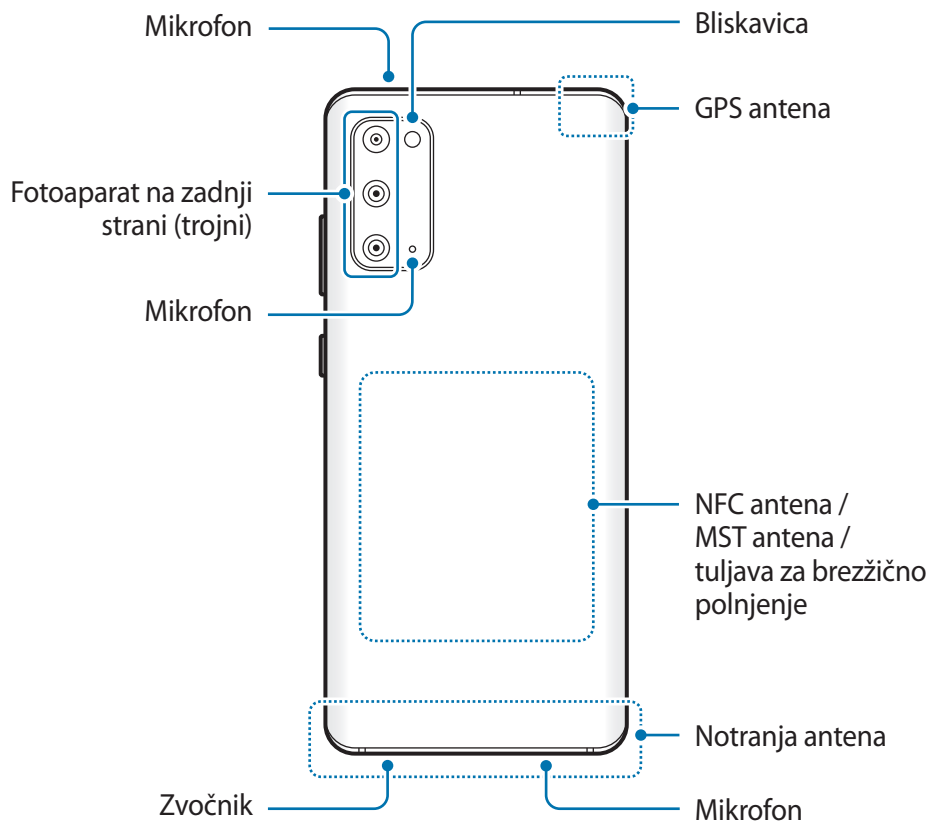



- Pri uporabi zvočnikov, na primer za predvajanje večpredstavnostnih datotek ali uporabo zvočnika, ne držite naprave blizu vaših ušes.
- Bodite previdni, da objektiv fotoaparata ne izpostavite močnemu svetlobnemu viru, kot je neposredna sončna svetloba. Če je objektiv fotoaparata izpostavljen viru močne svetlobe, kot je neposredna sončna svetloba, lahko s tem poškodujete slikovni senzor kamere. Poškodovanega slikovnega senzorja ni moč popraviti in bo povzročil pike v slikah.
- Če uporabljate napravo z zlomljenim steklom ali akrilnim ohišjem, obstaja nevarnost poškodbe. Napravo uporabite šele, ko jo popravijo v servisnem centru Samsung.
- Če v mikrofona, zvočnik ali sprejemnik pridejo prah ali tujki, se lahko zvok naprave utiša ali pa določene funkcije morda ne delujejo. Če poskušate prah ali tujke odstraniti z ostrim predmetom, lahko poškodujete napravo in vplivate na njen videz.



- V naslednjih primerih lahko pride do težav s povezovanjem in praznjenja baterije:
 - če na anteno naprave pritrdite kovinske nalepke,
 - če na napravo pritrdite pokrov, ki vsebuje kovino,
 - če anteno naprave prekrijete z rokami ali drugim predmetom med uporabo določenih funkcij, kot so klici ali mobilna podatkovna povezava.
- Priporočamo uporabo zaščite zaslona, ki je odobrena s strani podjetja Samsung. Neodobrene zaščite zaslona lahko povzročijo okvaro tipala.
- Ne prekrijte območja senzorja za bližino/svetlobo z dodatki za zaslon, kot so zaščita zaslona, nalepke ali pokrov. To lahko povzroči okvaro senzorja.
- Zaradi delovanja tipala za bližino lahko luč na vrhu naprave med klici utripa.
- Barve na zaslonu na robu so lahko drugačne, odvisno od vašega zornega kota gledanja.

Trde tipke

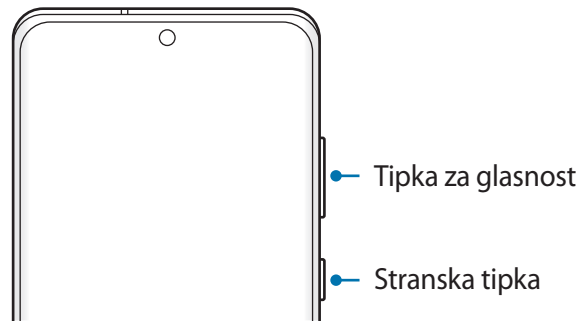

Tipka	Funkcija
Tipka za glasnost	<ul style="list-style-type: none"> • Pritisnite za prilagoditev glasnosti naprave.
Stranska tipka	<ul style="list-style-type: none"> • Ko je naprava izklopljena, pritisnite in zadržite za vklop. • Pritisnite za zasuk ali zaklep zaslona. • Pritisnite in zadržite za začetek pogovora z Bixby. Glejte Uporaba Bixby za več informacij. • Pritisnite dvakrat ali pritisnite in zadržite za zagon nastavljene aplikacije ali funkcije.
Stranska tipka + tipka za znižanje glasnosti	<ul style="list-style-type: none"> • Pritisnite hkrati za zajem zaslona. • Hkrati pritisnite in zadržite, da izklopite napravo.

Nastavitev stranske tipke

Izberite aplikacijo ali funkcijo, ki jo želite zagnati z dvakratnim pritiskom stranske tipke ali pritiskom in držanjem stranske tipke.

Zaženite aplikacijo **Nastavitve**, pritisnite **Napredne funkcije** → **Stranska tipka** in izberite želeno možnost.

Izbirne tipke

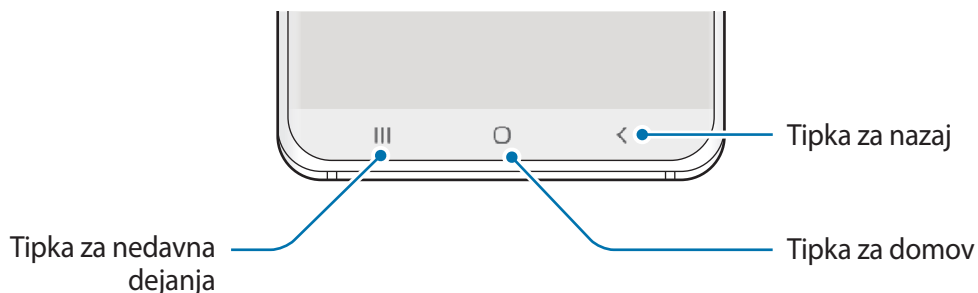

Ko vklopite zaslon, se na dnu zaslona prikažejo izbirne tipke. Izbirne tipke so privzeto nastavljene na tipko za nedavna dejanja, tipko Domov in tipko za nazaj. Glejte [Navigacijska vrstica \(izbirne tipke\)](#) za več informacij.

Baterija

Polnjenje baterije

Napolnite baterijo pred prvo uporabo oz. ko je niste uporabljali dlje časa.



Uporabljajte samo baterijo, napajalnik in kabel, ki jih je odobrilo podjetje Samsung in ki so bili izdelani posebej za vašo napravo. Uporaba nezdržljive baterije, napajalnika in kabla lahko povzroči hude telesne poškodbe ali okvaro naprave.



- Nepravilna priključitev napajalnika lahko povzroči resne poškodbe naprave. Garancija ne krije škode, ki nastane zaradi napačne uporabe.
- Uporabite samo kabel USB tipa C, ki je priložen napravi. Naprava se lahko poškoduje, če uporabljate kabel mikro USB.



Če želite privarčevati z energijo, odklopite napajalnik, ko ta ni v uporabi. Napajalnik nima stikala za vklop/izklop, zato ga morate izklopiti iz električne vtičnice, ko ta ni v uporabi, da s tem varčujete z električno energijo. Napajalnik mora ostati v bližini električne vtičnice in med polnjenjem biti enostavno dosegljiv.

- 1 Priključite kabel USB na napajalnik USB.
- 2 Priključite kabel USB v večnamenski priključek naprave.

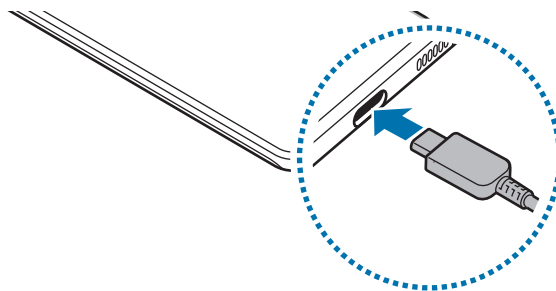

- 3 Napajalnik USB priključite v električno vtičnico.
- 4 Ko je baterija v celoti napolnjena, odklopite napajalnik z naprave. Nato odklopite napajalnik iz električne vtičnice.

Zmanjševanje porabe energije baterije

Naprava ponuja različne možnosti, ki pomagajo zmanjšati porabo energije baterije.

- Optimizirajte napravo s funkcijo nege naprave.
- Ko naprave ne uporabljate, izklopite zaslon s stransko tipko.
- Vključite varčevanje z energijo.
- Zaprite nepotrebne aplikacije.
- Ko je ne uporabljate, izključite funkcijo Bluetooth.
- Izključite samodejno sinhronizacijo aplikacij, ki jih je potrebno sinhronizirati.
- Zmanjšajte čas osvetlitve zaslona.
- Zmanjšajte osvetlitev zaslona.

Nasveti in previdnostni ukrepi pri polnjenju baterije

- Ko je baterija skoraj prazna, je ikona baterije prikazana kot prazna.
- Če se baterija povsem izprazni, naprave ni možno vključiti takoj po priključitvi napajalnika. Pustite prazno baterijo, da se polni nekaj minut, preden poskušate vklopiti napravo.
- Če hkrati uporabljate več aplikacij, omrežnih aplikacij ali aplikacij, ki zahtevajo povezavo z drugo napravo, boste hitro spraznili baterijo. Za preprečitev izklopa med prenosom podatkov te aplikacije vedno uporabljajte samo pri povsem polni bateriji.
- Uporaba električnega vira, ki ni napajalnik, kot na primer računalnik, lahko upočasni hitrost polnjenja zaradi nižjega električnega toka.
- Med polnjenjem lahko uporabljate napravo, toda morda bo v tem primeru trajalo dlje, da se baterija napolni.
- Če je naprava med polnjenjem priklopljena na nestabilno napajanje, zaslon na dotik morda ne bo deloval. V tem primeru izklopite napajalnik iz naprave.
- Med polnjenjem se naprava in napajalnik lahko segrejeta. To je običajno in ne vpliva na življenjsko dobo ali delovanje naprave. Če se baterija segreje nad običajno temperaturo, lahko napajalnik preneha s polnjenjem. Če se to zgodi me brezžičnim polnjenjem, napravo odklopite z napajalnika, da se ohladi, in jo napolnite pozneje.
- Če polnite napravo, medtem ko je večnamenski priključek moker, lahko zaradi tega poškodujete napravo. Temeljito posušite večnamenski priključek preden napolnite napravo.
- Če se vaša naprava ne polni pravilno, jo skupaj s napajalnikom prinesite v Samsungov servisni center.

Izredno hitro polnjenje

Naprava ima vgrajeno funkcijo izredno hitrega polnjenja, da lahko hitreje napolnite baterijo.

Za uporabo funkcije izredno hitrega polnjenja morate uporabljati priložen napajalnik baterij, funkcija izredno hitrega polnjenja pa mora biti vključena.

Če funkcija izredno hitrega polnjenja ni vklopljena, zaženite aplikacijo **Nastavitve**, pritisnite **Skrb za napravo** → **Baterija** → **Polnjenje** in nato pritisnite stikalo **Izredno hitro polnjenje**, da ga vklopite.

Ko priklopite standardni napajalnik baterij, lahko baterijo polnite s funkcijo hitrega polnjenja. Ko se na napravi prikaže pojavno okno, pritisnite **Vklopi**.

Namesto tega zaženite aplikacijo **Nastavitve**, pritisnite **Skrb za napravo** → **Baterija** → **Polnjenje** in nato pritisnite stikalo **Hitro polnjenje**, da ga vklopite.



- Te funkcije ne morete vklopiti ali izklopiti med polnjenjem.
- Za uporabo funkcije izredno hitrega polnjenja, uporabite napajalnik USB PD (napajanje), ki podpira izredno hitro polnjenje.
- Za uporabo funkcije hitrega polnjenja, uporabite napajalnik baterij, ki podpira prilagodljivo hitro polnjenje.
- Če baterijo polnite s standardnim napajalnikom baterij, ne morete uporabljati funkcije hitrega polnjenja ali izredno hitrega polnjenja.
- Če se naprava segreje ali temperatura okoliškega zraka poveča, se lahko hitrost polnjenja zmanjša samodejno. To je običajen način delovanja, ki preprečuje poškodobe naprave.
- Baterijo lahko napolnite hitreje, če sta naprava ali njen zaslon izklopljena.

Brezžično polnjenje

Naprava ima vdelano tuljavo za brezžično polnjenje. Baterijo lahko napolnite z uporabo brezžičnega napajalnika (na voljo posebej).

Hitro brezžično polnjenje

Svojo napravo lahko napolnite hitreje, če uporabite funkcijo hitrega brezžičnega polnjenja. Ventilator v notranjosti napajalnika lahko med hitrim brezžičnim polnjenjem proizvaja hrup. Zaženite aplikacijo **Nastavitve**, pritisnite **Skrb za napravo** → **Baterija** → **Polnjenje** → **Hitro brezžično polnjenje**. Funkcijo hitrega brezžičnega polnjenja lahko izklopite ali vklopite s pritiskom stikala **Vklopljeno** ali **Izklopljeno**. Če uporabite možnost **Izklop ob načrtovani uri**, lahko funkcijo hitrega brezžičnega polnjenja nastavite tako, da se ob prednastavljenem času samodejno izklopi. Ko se funkcija hitrega brezžičnega polnjenja izklopi, se zmanjšata hrup ventilatorja napajalnika in indikatorska lučka.



- Za uporabo te funkcije morate uporabiti napajalnik in komponente, ki podpirajo funkcijo hitrega brezžičnega polnjenja.
- Te funkcije ne morete vklopiti ali izklopiti med polnjenjem.

Polnjenje baterije

1 Sredino zadnje strani naprave položite na sredino brezžičnega napajalnika.

Na plošči z obvestili se prikaže predviden čas polnjenja. Dejanski čas polnjenja je lahko različen in je odvisen od pogojev polnjenja.

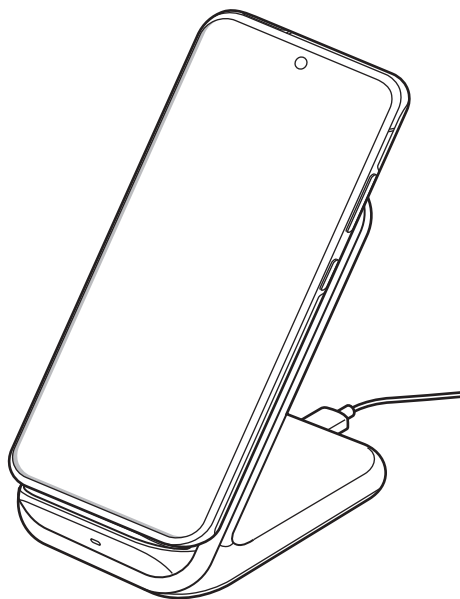

2 Ko je baterija v celoti napolnjena, odklopite napravo z brezžičnega napajalnika.



Previdnostni ukrepi za brezžično polnjenje

- Naprave ne postavljajte na brezžični napajalnik s kreditno kartico ali z radiofrekvenčno identifikacijsko (RFID) kartico (kot sta kartica za prevoz ali kartica za vrata) postavljeno med hrbtno stranjo naprave in pokrovom naprave.
- Naprave ne postavljajte na brezžični napajalnik, ko prevodni materiali, kot so kovinski predmeti in magneti, nameščeni med napravo in brezžičnim napajalnikom.

Naprava se ne bo ustrezno polnila ali se lahko pregreje, oziroma se lahko naprava in kartice poškodujejo.



- Če uporabljate brezžični napajalnik v prostoru s slabimi omrežnimi signali, boste morda izgubili omrežno povezavo.
- Uporabite s strani podjetja Samsung odobren brezžični napajalnik. Če uporabljate druge brezžične napajalnike, se baterija morda ne bo pravilno napolnila.

Wireless PowerShare

Baterijo naprave lahko uporabite za polnjenje druge naprave. Drugo napravo lahko polnite tudi med polnjenjem vaše naprave. Odvisno od vrste uporabljene dodatne opreme ali pokrova, funkcija Wireless PowerShare morda ne bo pravilno delovala. Priporočljivo je, da pred uporabo te funkcije odstranite vso uporabljeno dodatno opremo in pokrov.



Med skupno rabo energije ne uporabljajte slušalk. To lahko vpliva na naprave v bližini.

1 Odprite obvestilno ploščo, podrsajte navzdol in nato pritisnite možnost  (**Wireless PowerShare**), da jo vklopite.

2 Drugo napravo položite na sredino vaše naprave tako, da sta obrnjeni z zadnjima stranema druga proti drugi.



- Ob začetku polnjenja se zasliši zvok obvestila ali napravi zavibrirata.
- Lokacija tuljave za brezžično polnjenje se lahko razlikuje glede na model naprave. Napravi prilagodite tako, da se bosta pravilno povezali.
- Med skupno rabo energije nekatere funkcije niso na voljo.

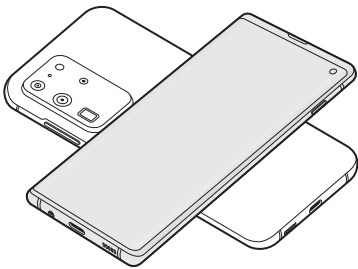

Pametni telefon

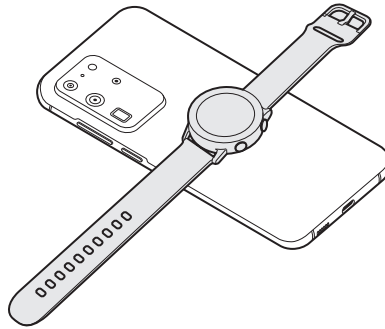

Galaxy Watch

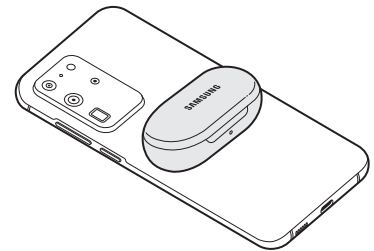

Galaxy Buds

3 Po končanem polnjenju odklopite drugo napravo z vaše naprave.



- S to funkcijo lahko polnite samo naprave, ki podpirajo funkcijo brezžičnega polnjenja. Nekaterih naprav morda ne bo mogoče polniti. Za ogled naprav, ki podpirajo funkcijo Wireless PowerShare, obiščite www.samsung.com.
- Da bo polnjenje pravilno, med polnjenjem ne premikajte in ne uporabljajte naprav.
- Druga naprava bo morda med polnjenjem prejela manj energije od količine energije, ki jo deli vaša naprava.
- Če drugo napravo polnite med polnjenjem vaše naprave, se lahko hitrost polnjenja zmanjša ali pa se naprava ne bo pravilno napolnila, odvisno od vrste napajalnika.
- Hitrost ali učinkovitost polnjenja se lahko razlikuje glede na stanje naprave ali okolico.

Nastavitev omejitve za skupno rabo energije

Napravo lahko nastavite tako, da ustavi skupno rabo energije, ko preostala raven napolnjenosti baterije pade pod določeno raven.

Zaženite aplikacijo **Nastavitve**, pritisnite **Skrb za napravo** → **Baterija** → **Wireless PowerShare** → **Omejitev baterije** in nato nastavite omejitev.

Kartica nano-SIM in eSIM

Vstavite kartico SIM ali USIM, ki ste jo prejeli od mobilnega operaterja.

Če želite imeti dve telefonski številki ali ponudnika storitev za eno napravo, aktivirajte kartico eSIM. Od fizične kartice nano-SIM se kartica eSIM razlikuje tako, da je slednja vgrajena digitalna kartica SIM. Uporaba tako kartice nano-SIM in kartice eSIM lahko privede do počasnejše hitrosti prenosa podatkov na določenih območjih.



- Kartica eSIM morda ne bo na voljo glede na regijo, ponudnika storitve ali model.
- Nekaterne storitve, ki zahtevajo omrežno povezavo, morda ne bodo na voljo, kar je odvisno od operaterja.

Namestitev kartice SIM ali USIM (kartica nano-SIM)



- Uporabite samo kartico nano-SIM.
- Pazite, da ne izgubite oz. dovolite drugim uporabljati kartice SIM ali USIM. Samsung ni odgovoren za kakršnokoli škodo ali nevarnosti, ki so posledica izgubljenih ali ukradenih kartic.

► Modeli z eno kartico SIM:

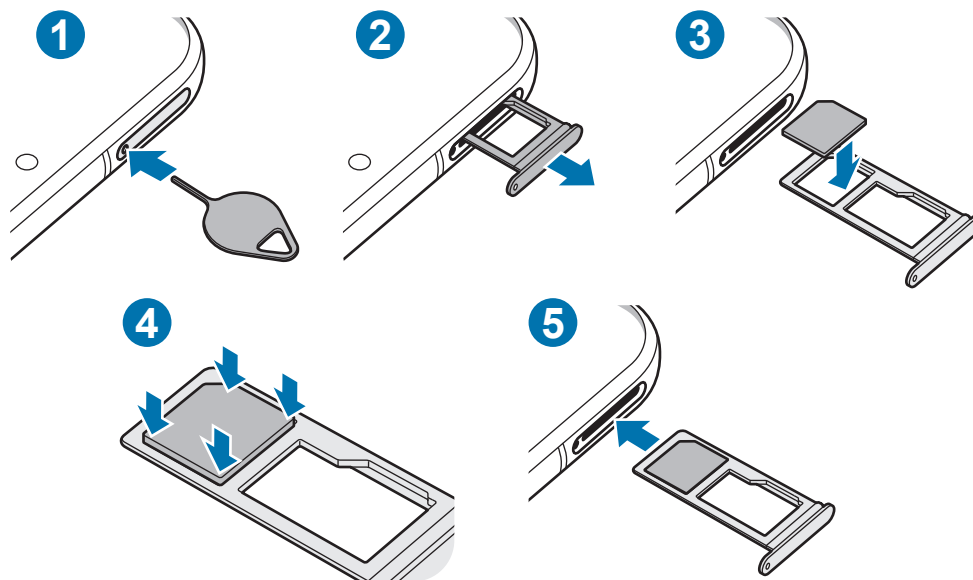

► Modeli z dvema karticama SIM:

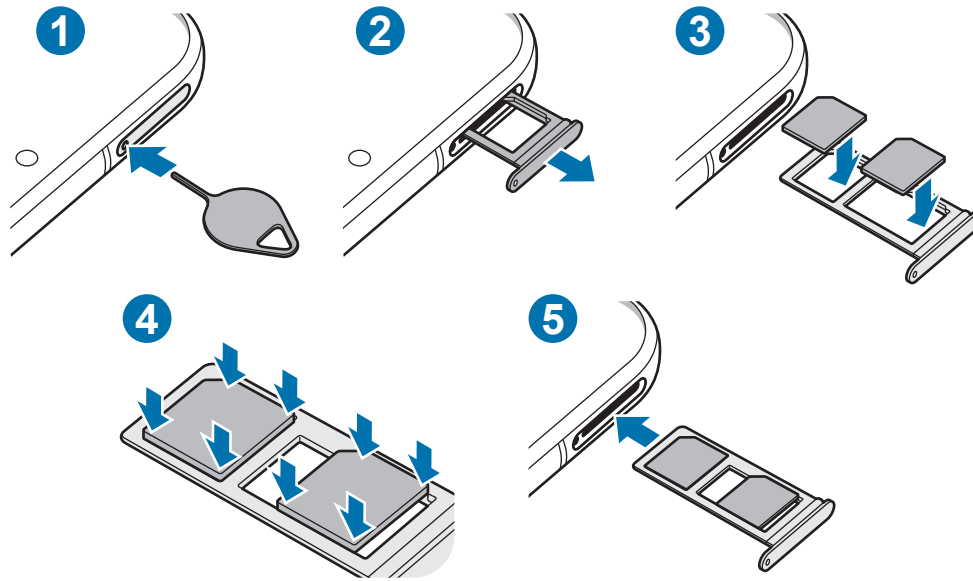

1 Zatič za izmet vstavite v luknjo na držalu, da sprostite podstavek.

⚠ Zagotovite, da je zatič za izmet postavljen pravokotno na luknjo. V nasprotnem primeru lahko napravo poškodujete.

2 Držalo nežno izvlecite iz reže držala.

3 Kartico SIM ali USIM postavite na držalo z navzdol usmerjenimi zlatimi priključki.

4 Nežno pritisnite kartico SIM ali USIM v držalo, da se zaskoči.

⚠ Če kartica ni pravilno nameščena na podstavku, lahko kartica SIM izskoči ali pade iz držala.

5 Držalo vstavite nazaj v režo držala.

⚠ • Če vstavite držalo v napravo, ko je držalo mokro, lahko s tem poškodujete napravo. Držalo mora biti vedno suho.

• Povsem vstavite držalo v režo za držalo, da preprečite stik notranjosti naprave s tekočino.

Pravilna namestitvev kartice (modeli z možnostjo dveh kartic SIM)

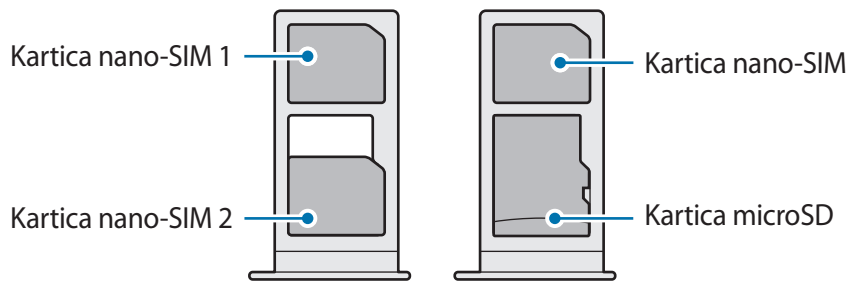

Kartice nano-SIM in kartice microSD ne morete vstaviti v isto mesto.

Aktivacija eSIM (modeli z dvojno kartico SIM)

Zaženite aplikacijo **Nastavitve** in pritisnite **Povezave** → **Upravitelj kartice SIM** → **Dodajanje mobilne naročnine**. Ko je mobilni paket najden, sledite navodilom na zaslону, da aktivirate eSIM.

Če imate kodo QR, ki vam jo je posredoval vaš ponudnik storitve, zaženite aplikacijo **Nastavitve**, pritisnite **Povezave** → **Upravitelj kartice SIM** → **Dodajanje mobilne naročnine** → **Dodajanje s kodo QR** in nato optično preberite kodo QR.



Ta funkcija v nekaterih regijah in pri nekaterih operaterjih morda ni na voljo.

Uporaba eSIM in kartice nano-SIM (modeli z dvojno kartico SIM)

Če vstavite kartico nano-SIM in aktivirate kartico eSIM, lahko na eni napravi uporabljate dve telefonski številki ali storitve dveh operaterjev.



Ta funkcija v nekaterih regijah in pri nekaterih operaterjih morda ni na voljo.

Aktivacija kartic SIM ali USIM

Zaženite aplikacijo **Nastavitve** in pritisnite **Povezave** → **Upravitelj kartice SIM**. Izberite kartico SIM ali USIM in nato pritisnite stikalo, da ga vključite.

Prilagoditev eSIM in kartice nano-SIM po meri

Zaženite aplikacijo **Nastavitve**, pritisnite **Povezave** → **Upravitelj kartice SIM** in izberite kartico eSIM ali nano-SIM za dostop do teh možnosti:

- **Ikona:** spremenite ikono kartice eSIM ali nano-SIM.
- **Ime:** spremenite prikazano ime kartice eSIM ali nano-SIM.
- **Omrežni način:** izberite vrsto omrežja, ki ga želite uporabljati s kartico eSIM ali nano-SIM.

Nastavitev preferenčne eSIM ali kartice nano-SIM

Ko vključite dve kartici, lahko dodelite glasovne klice, sporočanje in podatkovne storitve določenim karticam.

Zaženite aplikacijo **Nastavitve**, pritisnite **Povezave** → **Upravitelj kartice SIM** in nastavite lastnosti funkcije za kartice v **Prednostna kartica SIM**.

Pomnilniška kartica (kartica microSD)

Nameščanje pomnilniške kartice

Prostor pomnilniške kartice vaše naprave se lahko razlikuje od modela in nekatere pomnilniške kartice morda niso združljive z vašo napravo, odvisno od proizvajalca in vrste pomnilniške kartice. Za ogled maksimalnega prostora pomnilniške kartice vaše naprave, obiščite spletno mesto Samsung.



- Nekaterne pomnilniške kartice morda niso v celoti združljive z vašo napravo. Uporaba nezdružljive pomnilniške kartice lahko poškoduje napravo ali pomnilniško kartico in podatke, shranjene na kartici.
- Bodite pozorni, da pri vstavljanju pravilno obrnete pomnilniško kartico.



- Naprava podpira le strukturo datotek FAT in exFAT za pomnilniške kartice. Če vstavite pomnilniško kartico, formatirano z drugo strukturo datotek, vas naprava pozove, da ponovno formatirate kartico, v nasprotnem primeru kartica ne bo zaznana. Za uporabo pomnilniške kartice, jo morate formatirati. Če vaša naprava ne more formatirati ali prepoznati pomnilniške kartice, se obrnite na proizvajalca pomnilniške kartice ali servisni center Samsung.
- Pogosto zapisovanje in brisanje podatkov skrajša življenjsko dobo pomnilniških kartic.
- Ko vstavite pomnilniško kartico v vašo napravo, se bo meni datotek na pomnilniški kartici prikazal v mapi **Moje datoteke** → **Kartica SD**.

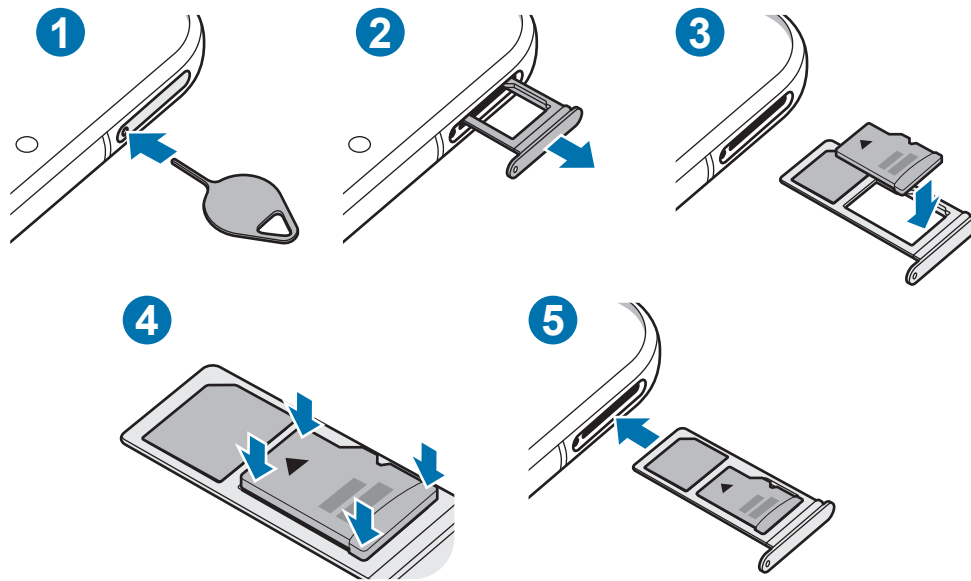

1 Zatič za izmet vstavite v luknjo na držalu, da sprostite podstavek.

⚠ Zagotovite, da je zatič za izmet postavljen pravokotno na luknjo. V nasprotnem primeru lahko napravo poškodujete.

2 Držalo nežno izvlecite iz reže držala.

⚠ Ko odstranite držalo iz naprave, se mobilna podatkovna povezava izključi.

3 Pomnilniško kartico postavite na držalo z navzdol usmerjenimi zlatimi priključki.

4 Nežno pritisnite pomnilniško kartico na svoje mesto na držalu.

⚠ Če kartica ni pravilno nameščena na podstavku, lahko pomnilniška kartica izskoči ali pade iz držala.

5 Držalo vstavite nazaj v režo držala.

⚠

- Če vstavite držalo v napravo, ko je držalo mokro, lahko s tem poškodujete napravo. Držalo mora biti vedno suho.
- Povsem vstavite držalo v režo za držalo, da preprečite stik notranjosti naprave s tekočino.

Odstranjevanje pomnilniške kartice

Če želite varno odstraniti pomnilniško kartico, jo najprej sprostite.

Zaženite aplikacijo **Nastavitve** in pritisnite **Skrb za napravo** → **Shranjevanje** → **Napredno** → **Kartica SD** → **Izpni**.



Ne odstranite zunanjega pomnilnika, kot je pomnilniška kartica ali pomnilnik USB, medtem ko naprava prenaša ali dostopa do informacij ali tik po prenosu podatkov. S tem lahko povzročite poškodbo ali izgubo podatkov oz. lahko poškodujete zunanji pomnilnik ali napravo. Samsung ne odgovarja za izgube, vključno z izgubo podatkov, ki nastanejo zaradi napačne uporabe zunanjih naprav za shranjevanje.

Formatiranje pomnilniške kartice

Pomnilniška kartica, ki jo formatirate v računalniku, morda ne bo združljiva z napravo.

Pomnilniško kartico formatirajte na napravi.

Zaženite aplikacijo **Nastavitve** in pritisnite **Skrb za napravo** → **Shranjevanje** → **Napredno** → **Kartica SD** → **Formatiraj**.



Pred formatiranjem pomnilniške kartice izdelajte varnostne kopije vseh pomembnih podatkov, shranjenih v pomnilniški kartici. Garancija proizvajalca ne krije izgube podatkov, do katere pride zaradi uporabnikovih dejanj.

Vklop ali izklop naprave



Kadar ste na območjih, kjer je uporaba brezžičnih naprav prepovedana (npr. na letalih, v bolnišnicah), upoštevajte vsa objavljena opozorila in navodila uradnega osebja.

Vklop naprave

Za nekaj sekund pritisnite in zadržite stransko tipko, da vklopite napravo.

Ko prvič vklopite vašo napravo ali po opravljeni ponastavitvi, sledite navodilom na zaslonu, da nastavite napravo.

Izklop naprave

- 1 Če želite izklopiti napravo, pritisnite in hkrati zadržite stransko tipko in tipko za znižanje glasnosti. Prav tako lahko odprete obvestilno ploščo in pritisnite .

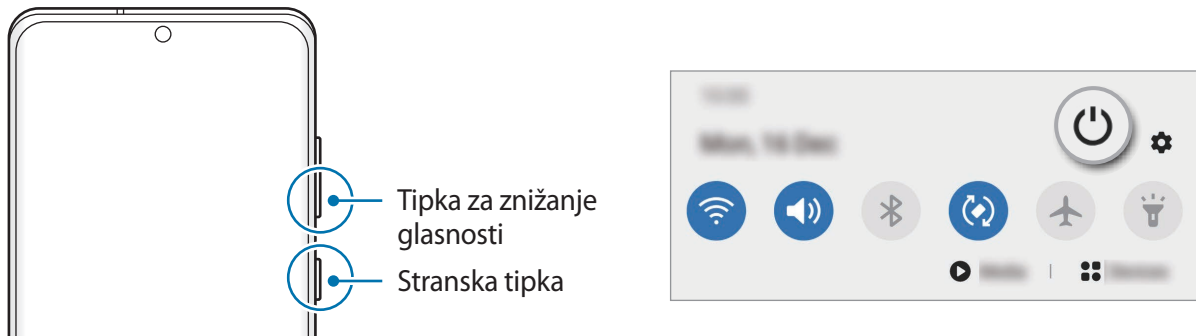

- 2 Pritisnite **Izklop**.

Če želite ponovno zagnati napravo, pritisnite **Znova zaženi**.



Napravo lahko nastavite, da se izklopi, ko pritisnete in zadržite stransko tipko. Zaženite aplikacijo **Nastavitve**, pritisnite **Napredne funkcije** → **Stranska tipka** in nato pritisnite **Meni za izklop** pod **Pritisnite in pridržite**.

Prisilni vnovični zagon

Če je vaša naprava zamrznjena in se ne odziva, hkrati pritisnite in zadržite stransko tipko in tipko za znižanje glasnosti za več kot 7 sekund za ponovni zagon.

Način v sili

Napravo lahko preklopite v način delovanja v sili, da zmanjšate porabo baterije. Nekatere aplikacije in funkcije bodo omejene. V načinu v sili lahko opravite klic v sili, drugim pošljete informacije o vaši trenutni lokaciji, sprožite alarm in še več.

Če želite vklopiti način v sili, hkrati pritisnite in zadržite stransko tipko ter tipko za znižanje glasnosti, nato pa pritisnite **Način v sili**. Prav tako lahko odprete ploščo z obvestili in pritisnite  → **Način v sili**.

Da deaktivirate način v sili, pritisnite  → **Izklopi način v sili**.



Preostali čas uporabe prikazuje preostali čas preden baterija izgubi moč. Preostali čas uporabe je lahko odvisen od nastavitve vaše naprave in pogojev delovanja.

Prvotna nastavitve

Ko prvič vklopite vašo napravo ali po opravljeni ponastavitvi, sledite navodilom na zaslonu, da nastavite napravo.

- 1 Za nekaj sekund pritisnite in zadržite stransko tipko, da vklopite napravo.
- 2 Pritisnite .
- 3 Izberite želeni jezik naprave in pritisnite **Naprej**.
- 4 Če želite končati nastavitve, sledite navodilom na zaslonu.
Prikaže se domači zaslon.



Če se ne povežete z omrežjem Wi-Fi, morda med tekom prvotne nastavitve ne boste mogli nastaviti nekaterih funkcij.

Račun Samsung

Vaš račun Samsung je vgrajen račun, s katerim lahko uporabljate številne storitve Samsung, ki jih ponujajo mobilne naprave, TV-sprejemniki in spletno mesto Samsung.

Za ogled seznama storitev, ki jih lahko uporabljate z računom Samsung, zaženite aplikacijo **Nastavitve** in pritisnite **Računi in varnostno kopiranje** → **Računi** → **Račun Samsung account** → **Aplikacije in storitve**. Prav tako lahko tudi obiščete spletno stran account.samsung.com.

Ustvarjanje računa Samsung

Če nimate računa Samsung, ga ustvarite. Račun Samsung lahko ustvarite z uporabo vašega e-poštnega naslova.

- 1 Zaženite aplikacijo **Nastavitve** in pritisnite **Računi in varnostno kopiranje** → **Računi** → **Dodaj račun** → **Račun Samsung account**.
Prav tako lahko zaženete aplikacijo **Nastavitve** in pritisnite .
- 2 Pritisnite **Ustvari račun**.
- 3 Sledite navodilom na zaslonu in dokončajte ustvarjanje računa.

Vpis v račun Samsung

Če že imate račun Samsung, se vpišite v račun. Prijavite se lahko tudi z računom Google.

1 Zaženite aplikacijo **Nastavitve** in pritisnite **Računi in varnostno kopiranje** → **Računi** → **Dodaj račun** → **Račun Samsung account**.

Prav tako lahko zaženete aplikacijo **Nastavitve** in pritisnite .

2 Vnesite ID in geslo vašega računa Samsung in pritisnite **Prijava**.

Če se želite prijaviti z računom Google, pritisnite **Nadaljuj z Googlom**.

3 Sledite navodilom na zaslonu, da končate prijavo v račun Samsung.

Iskanje vašega ID-ja in ponastavitev gesla

Če ste pozabili svoj ID ali geslo za račun Samsung, pritisnite **Iskanje ID-ja** ali **ponastavitev gesla** na zaslonu za vpis v račun Samsung. Svoj ID lahko najdete oz. ponastavite svoje geslo, potem ko vnesete potrebne informacije.

Odstranjevanje računa Samsung

Če odstranite svoj račun Samsung z naprave, bodo podatki, kot so stiki in dogodki, prav tako odstranjeni.

1 Zaženite aplikacijo **Nastavitve** in pritisnite **Računi in varnostno kopiranje** → **Računi**.

2 Pritisnite **Račun Samsung account** → **Osebni podatki** →  → **Odstrani račun**.

3 Pritisnite **Odstrani**, vnesite geslo za račun Samsung in nato pritisnite **V redu**.

Prenos podatkov iz prejšnjih naprav (Smart Switch)

Funkcijo Smart Switch lahko uporabite za prenos podatkov s prejšnje naprave na vašo novo napravo.

Zaženite aplikacijo **Nastavitve** in pritisnite **Računi in varnostno kopiranje** → **Smart Switch**.



- Ta funkcija morda ni podprta na nekaterih napravah ali računalnikih.
- Upoštevati morate omejitve. Obiščite www.samsung.com/smartswitch za podrobnosti. Samsung je dosleden glede avtorskih pravic. Prenasajte samo lastno vsebino in za katero imate dovoljenje za prenos.

Prenos podatkov prek kabla USB

Prejšnjo napravo lahko s svojo napravo povežete s kablom USB za hiter in enostaven prenos podatkov.

- 1 Svojo napravo in prejšnjo napravo povežite s kablom USB svoje naprave.

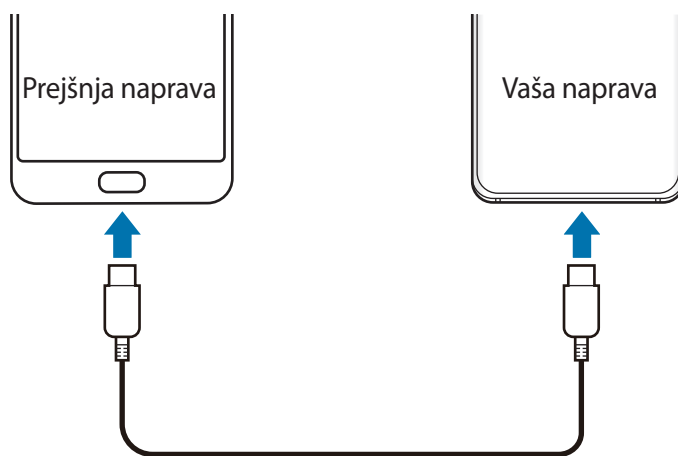

- 2 Ko se prikaže pojavno okno za izbiro aplikacije, pritisnite **Smart Switch** → **Prejmi podatke**.

- 3 V prejšnji napravi pritisnite **Dovoli**.

Če nimate aplikacije, jo prenesite iz **Galaxy Store** ali **Trgovina Play**.

Vaša naprava bo prepoznala prejšnjo napravo in prikaže se seznam podatkov, ki jih lahko prenesete.

4 Izberite element, ki ga želite prenesti, in pritisnite **Prenesi**.

5 Sledite navodilom na zaslonu za prenos podatkov s prejšnje naprave.

Po končanem prenosu podatkov si lahko v vaši napravi ogledate seznam prenesenih podatkov.



Med prenosom datotek ne odstranjajte kabla USB z naprave. S tem lahko povzročite izgubo podatkov ali poškodbo naprave.



- Morda boste potrebovali konektor USB, odvisno od prejšnje naprave.
- Prenasjanje podatkov poveča porabo baterije v vaši napravi. Pred prenosom podatkov poskrbite, da je vaša naprava dovolj napolnjena. Če je moč baterije nizka, se lahko prenos podatkov prekine.

Prenos podatkov prek brezžičnega omrežja

Podatke lahko prenesete brezžično s prejšnje naprave na vašo napravo prek Wi-Fi Direct.

1 V prejšnji napravi zaženite **Smart Switch**.

Če nimate aplikacije, jo prenesite iz **Galaxy Store** ali **Trgovina Play**.

2 Na vaši napravi zaženite aplikacijo **Nastavitve** in pritisnite **Računi in varnostno kopiranje** → **Smart Switch**.

3 Postavite napravi drug ob drugo.

4 Na prejšnji napravi pritisnite **Pošlji podatke** → **Brezžično**.

5 Na prejšnji napravi pritisnite **Dovoli**.

6 Na vaši napravi izberite element za prenos in pritisnite **Prenesi**.

7 Sledite navodilom na zaslonu za prenos podatkov s svoje prejšnje naprave.

Po končanem prenosu podatkov si lahko v vaši napravi ogledate seznam prenesenih podatkov.

Varnostno kopiranje in obnovitev podatkov z uporabo zunanje shrambe

Prenos podatkov z uporabo zunanje shrambe, kot je kartica microSD.

- 1 Varnostno kopiranje podatkov s prejšnje naprave na zunanjo shrambo.
- 2 Vstavite ali povežite zunanjo napravo za shrambo na vašo napravo.
- 3 Na vaši napravi zaženite aplikacijo **Nastavitve** in pritisnite **Računi in varnostno kopiranje** → **Smart Switch** →  → **Obnovi**.
- 4 Sledite navodilom na zaslonu za prenos podatkov iz zunanje shrambe.

Prenos podatkov varnostne kopije z računalnika

Prenesite podatke med vašo napravo in računalnikom. Prenesti morate računalniško različico aplikacije Smart Switch iz www.samsung.com/smartswitch. Varnostno kopirajte podatke z vaše prejšnje naprave na računalnik in uvozite podatke na vašo napravo.

- 1 Na računalniku obiščite www.samsung.com/smartswitch in prenesite Smart Switch.
- 2 Na računalniku zaženite Smart Switch.



Če vaša prejšnja naprava ni naprava podjetja Samsung, varnostno kopirajte podatke na računalnik z uporabo programa, ki ga dobite od proizvajalca naprave. Nato preskočite na peti korak.

- 3 Prejšnjo napravo priključite na računalnik s kablom USB naprave.
- 4 V računalniku upoštevajte navodila na zaslonu, da ustvarite varnostno kopijo podatkov iz naprave.
Nato odklopite vašo prejšnjo napravo z računalnika.
- 5 Napravo priključite v računalnik s kablom USB.
- 6 V računalniku upoštevajte navodila na zaslonu, da prenesete podatke v svojo napravo.

Razumevanje zaslona

Upravljanje zaslona na dotik



- Ne dovolite, da zaslon na dotik pride v stik z drugimi električnimi napravami. Elektrostatične razelektritve lahko povzročijo, da bo zaslon na dotik deloval nepravilno.
- Za preprečitev poškodb zaslona na dotik nanj ne pritiskajte z ostrimi predmeti oz. ne uporabljajte prekomerne sile pri pritiskanju s prsti.
- Priporočamo vam, da ne uporabljate fiksne grafike na delu ali celotnem zaslonu na dotik dlje časa. S tem lahko povzročite sledi (vtis v zaslon) ali zameglitev.



- Naprava morda ne bo prepoznala dotikov na robovih zaslona, ki so izven območja za vnos z dotikom.
- Pri uporabi zaslona na dotik je priporočljivo, da uporabljate prste.

Pritiskanje

Pritisnite zaslon.

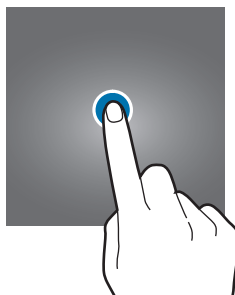

Pritiskanje in držanje

Pritisnite in zadržite zaslon za približno 2 sekundi.

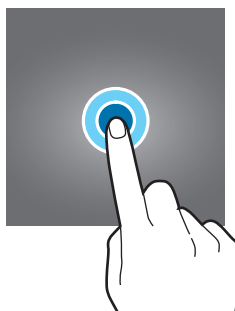

Vlečenje

Pritisnite ter pridržite predmet in ga povlecite na ciljno mesto.

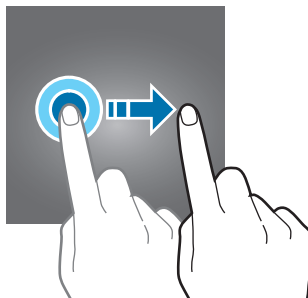

Dvojni pritisk

Dvakrat pritisnite zaslou.

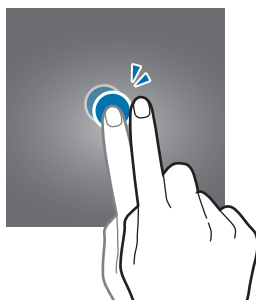

Dršenje

Podrsajte navzgor, navzdol, v levo ali desno.

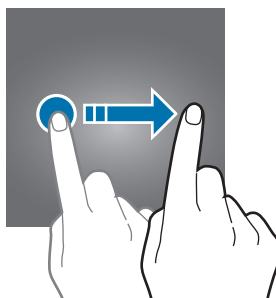

Primikanje in razmikanje prstov

Razmaknite prsta narazen ali ju primaknite po zaslonu.

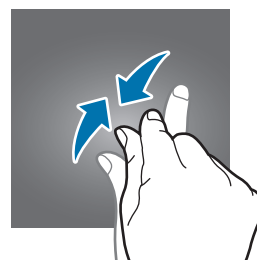

Navigacijska vrstica (izbirne tipke)

Ko vklopite zaslon, se bodo v navigacijski vrstici na dnu zaslona prikazale izbirne tipke. Izbirne tipke so privzeto nastavljene na tipko za nedavna dejanja, tipko Domov in tipko za nazaj. Funkcije tipk se lahko spremenijo glede na aplikacijo, ki se trenutno uporablja, ali okolje uporabe.

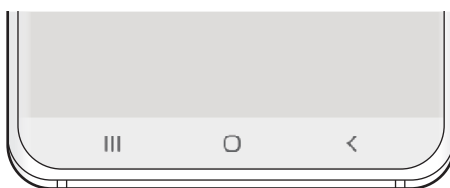

Tipka		Funkcija
☰	Nedavna dejanja	<ul style="list-style-type: none"> • Pritisnite, če želite odpreti seznam nedavno uporabljenih aplikacij.
○	Domov	<ul style="list-style-type: none"> • Pritisnite za vrnitev na domači zaslon. • Pritisnite in zadržite za zagon aplikacije Google.
<	Nazaj	<ul style="list-style-type: none"> • Pritisnite za vrnitev na prejšnji zaslon.

Skrivanje navigacijske vrstice

Oglejte si datoteke ali uporabljajte aplikacije na širokem zaslonu tako, da skrijete navigacijsko vrstico.

Zaženite aplikacijo **Nastavitve**, pritisnite **Zaslon** → **Navigacijska vrstica** in nato pritisnite **Poteze v celozaslonskem načinu** v meniju **Vrsta navigacije**. Navigacijska vrstica bo skrita in prikažejo se namigi za poteze. Pritisnite **Več možnosti** in izberite želeno napravo.

- **Podrsaj z dna:** namigi za poteze se prikažejo na mestu izbirnih tipk. Za uporabo izbirnih tipk povlecite namig poteze za želeno tipko navzgor.
- **Podrsaj s strani in dna:**
 - Podrsajte navzgor od spodnjega dela zaslona, da se pomaknete na domači zaslon.
 - Podrsajte navzgor in zadržite za ogled seznama nedavno uporabljenih aplikacij.
 - Podrsajte navznoter z obeh strani zaslona za vrnitev na prejšnji zaslon.
 - Podrsajte navznoter z enega od spodnjih robov, da zaženete aplikacijo **Google**.

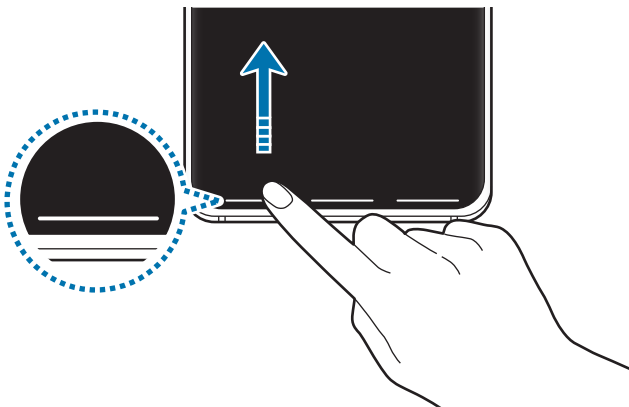

Podrsajte od spodaj

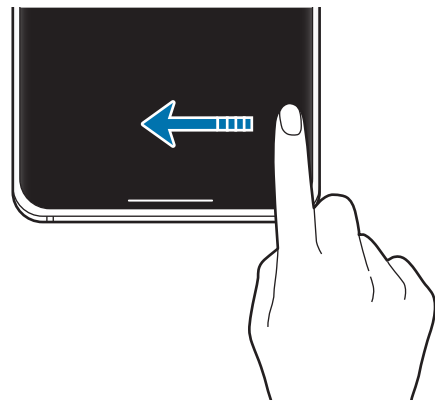

Podrsajte s strani in od spodaj

Če želite skriti namige potez na dnu zaslona, pritisnite stikalo **Namigi za poteze**, da ga izključite.

Domači zaslon in zaslon aplikacij

Domači zaslon je začetna točka za dostop do vseh funkcij naprave. Prikazuje pripomočke, bližnjice do aplikacij in več.

Zaslon aplikacij prikazuje ikone za vse aplikacije, vključujoč novo nameščene aplikacije.



Prikaz zaslona je lahko odvisen od regije in ponudnika storitev.



Preklop med domačim zaslonom in zaslonom aplikacij

Na domačem zaslonu podrsajte navzgor ali navzdol, da odprete zaslon aplikacij.

Za vrnitev na domači zaslon podrsajte navzgor ali navzdol na zaslonu aplikacij. Lahko pa tudi pritisnete tipko za domov ali tipko za nazaj.



Če dodate tipko Aplikacije na domači zaslon, lahko s pritiskom te tipke odpete zaslon aplikacij. Na domačem zaslonu pritisnite in zadržite prazno območje, pritisnite **Nastavitve dom. zaslona** in nato pritisnite stikalo **Gumb za aplikacije**, da ga vključite. Tipka Aplikacije bo dodana na dnu domačega zaslona.

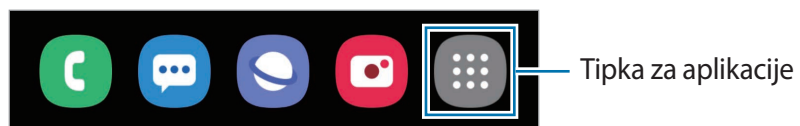

Zagon Finder

Hitro poiščite vsebino na napravi.

- 1 Na zaslону aplikacij pritisnite **Iskanje**. Prav tako lahko odprete obvestilno ploščo, podrsate navzdol in nato pritisnite **Q**.

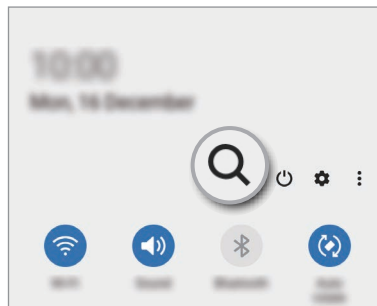
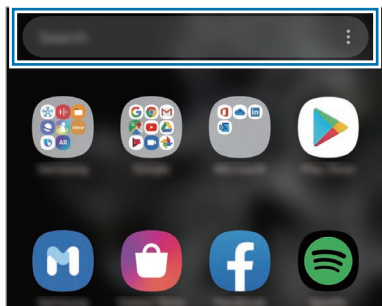

- 2 Vnesite ključno besedo.

Iskanje bo opravljeno po aplikacijah in vsebini na vaši napravi.

Če pritisnete **Q** na tipkovnici, lahko poiščete več vsebine.

Prikaz zaslona v ležečem položaju

Na domačem zaslону pritisnite in zadržite prazno območje, pritisnite **Nastavitve dom. zaslona** in nato pritisnite stikalo **Vrtenje v ležeči način**, da ga vključite.

Zasukajte napravo v vodoravni način za ogled zaslona v ležečem položaju.

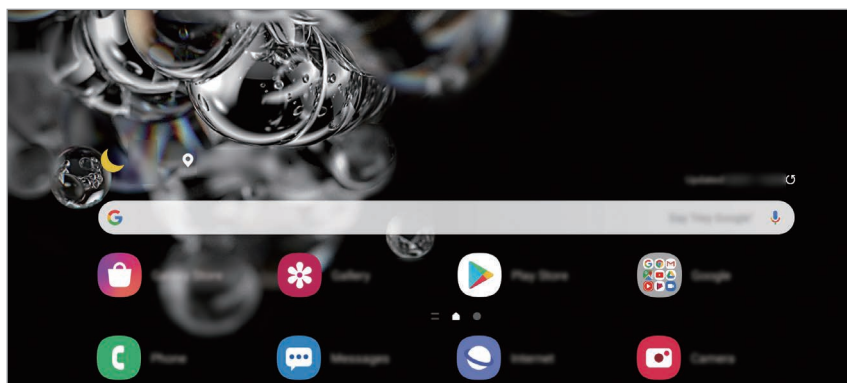

Premikanje elementov

Pritisnite ter pridržite predmet in ga nato povlecite na novo lokacijo. Da element premaknete na drugo ploščo, ga povlecite na stran zaslona.

Če želite dodati bližnjico do aplikacije na domači zaslon, pritisnite in zadržite element na zaslonu aplikacij ter pritisnite **Dod. na dom. zasl.** Bližnjica aplikacije bo dodana na domači zaslon.

Pogosto uporabljane aplikacije lahko poleg tega premaknete v območje bližnjic na dnu domačega zaslona.

Ustvarjanje map

Ustvarite mape in zberite podobne aplikacije za hiter dostop in zagon aplikacij.

Na domačem zaslonu ali zaslon aplikacij pritisnite in pridržite aplikacijo, nato pa jo povlecite preko druge aplikacije.

Ustvarjena bo nova mapa, ki bo vsebovala izbrani aplikaciji. Pritisnite **Ime mape** in vnesite ime za mapo.

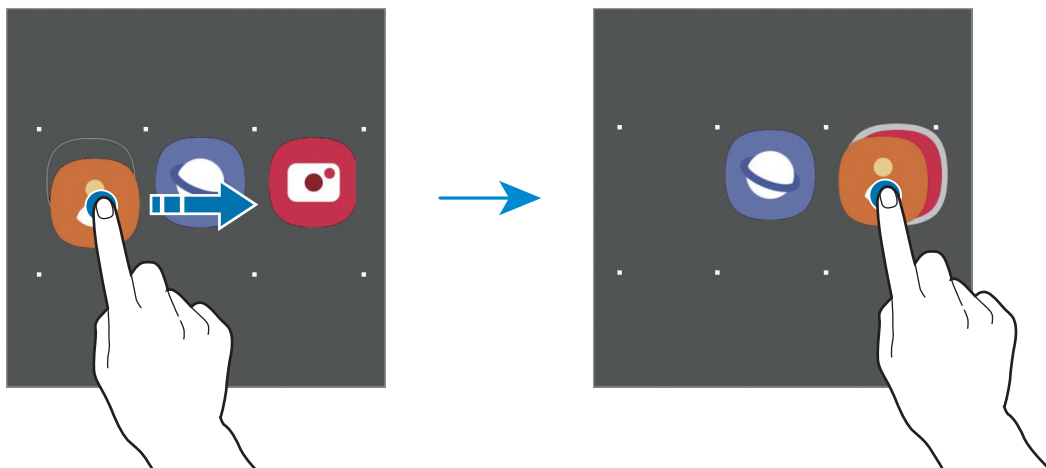

- **Dodajanje več aplikacij**

Pritisnite **+** na mapi. Odkljukajte aplikacije, ki jih želite dodati, in pritisnite **Končano**. Aplikacijo lahko prav tako dodate, če jo povlečete v mapo.

- **Premik aplikacij iz mape**

Pritisnite in pridržite aplikacijo ter jo povlecite na novo lokacijo.

- **Izbris mape**

Pritisnite in pridržite mapo ter nato pritisnite **Izbrisi mapo**. Izbrisana bo samo mapa. Aplikacije v mapi bodo predstavljene na zaslon aplikacij.

Urejanje domačega zaslona

Na domačem zaslonu pritisnite in zadržite prazno območje oz. uščipnete prsta skupaj za dostop do možnosti urejanja. Nastavite lahko ozadje, dodate pripomočke in več. Prav tako lahko dodate, izbrišete ali razporedite podokna domačega zaslona.

- Dodajanje oken: podrsajte po zaslonu v levo in nato pritisnite (+).
- Premikanje oken: pritisnite in pridržite predogled podokna, nato pa ga povlecite na novo lokacijo.
- Izbris oken: pritisnite  na strani.

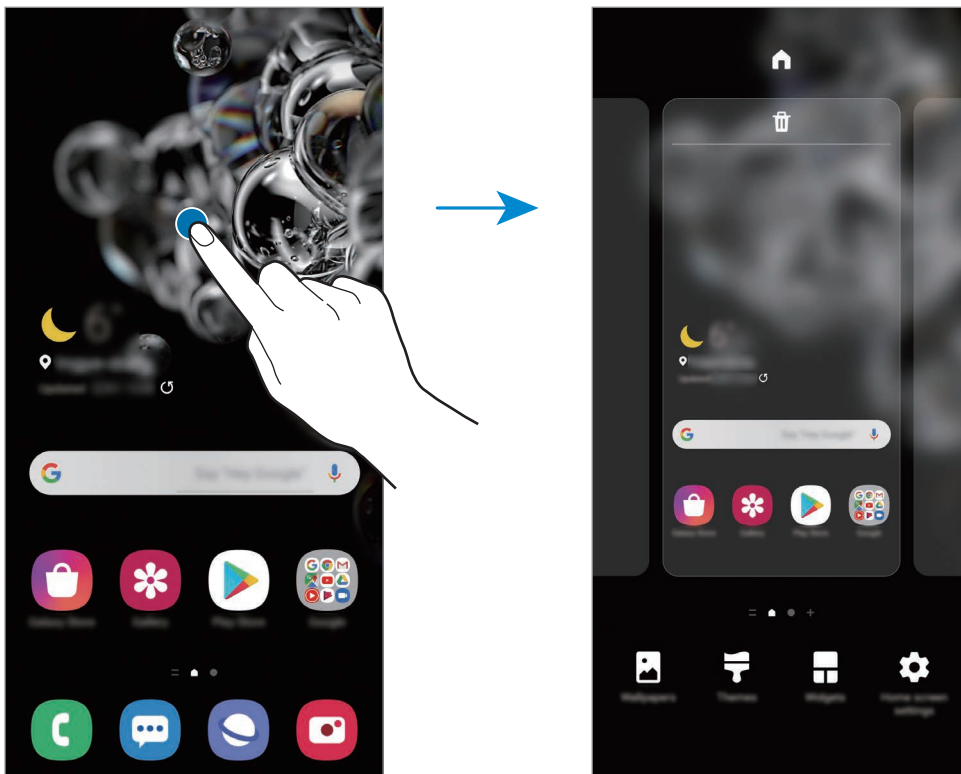

- **Ozadje:** spremenite nastavitve ozadja za domači zaslon in zaklenjeni zaslon.
- **Teme:** zamenjajte temo naprave. Vizualni elementi vmesnika, kot so barve, ikone in ozadja, bodo spremenjeni glede na izbrano temo.
- **Pripomočki:** pripomočki so kratke aplikacije, ki sprožijo določene funkcije aplikacij, da bi na domačem zaslonu dobili informacije in priročen dostop z njega. Pritisnite ter pridržite pripomoček in ga nato povlecite na domači zaslon. Pripomoček bo dodan na domači zaslon.
- **Nastavitve dom. zaslona:** konfigurirajte nastavitve za domači zaslon, kot sta mreža zaslona ali postavitev.

Prikaz vseh aplikacij na domačem zaslону

Napravo lahko nastavite, da brez uporabe ločenega zaslona aplikacij prikaže vse aplikacije na domačem zaslону. Na domačem zaslону pritisnite in pridržite prazno območje ter nato pritisnite **Nastavitve dom. zaslona** → **Postavitev domačega zaslona** → **Samo domači zaslon** → **Uporabi**.

Zdaj lahko dostopate do vseh aplikacij z drsenjem v levo po domačem zaslону.









Indikatorske ikone

Indikatorske ikone so prikazane v vrstici stanja na vrhu zaslona. Spodaj navedene ikone so najpogostejše.



- Vrstica stanja se ne pojavi na vrhu zaslona v nekaterih aplikacijah. Za prikaz vrstice stanja povlecite od vrha proti dnu zaslona.
- Nekaterne ikone indikatorjev se prikažejo samo, ko odprete obvestilno ploščo.
- Prikaz indikatorskih ikon je lahko odvisen od ponudnika storitev ali modela.

Ikona	Pomen
	Ni signala
	Moč signala
	Gostovanje (zunaj običajnega območja storitev)
	Povezava z omrežjem GPRS
	Povezava z omrežjem EDGE
	Povezava z omrežjem UMTS
	Povezava z omrežjem HSDPA
	Povezava z omrežjem HSPA+
	Povezava z omrežjem LTE
	5G omrežje povezano
	Povezava z omrežjem LTE v omrežju LTE, ki vključuje omrežje 5G.
	Povezava z Wi-Fi
	Funkcija Bluetooth je aktivirana
	Lokacijske storitve so v uporabi
	Klic je vzpostavljen
	Neodgovorjeni klic

Ikona	Pomen
	Novo besedilno ali večpredstavnostno sporočilo
	Opozorilo je vključeno
	Nemi način je vključen
	Način vibriranja je vključen
	Način letenja je vključen
	Prišlo je do napake oz. ravnajte previdno
	Polnjenje baterije
	Stanje baterije

Zaklenjen zaslon

Pritisk stranske tipke izklopi zaslon in ga zaklene. Prav tako se zaslon izklopi in samodejno zaklene, če napravo ne uporabljate določen čas.

Za odklep zaslona podrsajte v katero koli smer ob vklopu zaslona.

Če je zaslon izklopljen, pritisnite stransko tipko za vklop zaslona. Prav tako lahko dvakrat pritisnete na zaslonu.



Zaklenjen zaslon

Sprememba metode za zaklepanje zaslona

Če želite spremeniti metodo zaklepanja zaslona, zaženite aplikacijo **Nastavitve**, pritisnite **Zaklenjen zaslon** → **Vrsta zaklepanja zaslona**, nato pa izberite metodo.

Ko nastavite vzorec, geslo PIN ali biometrične podatke kot metodo za zaklepanje zaslona, lahko s tem prav tako zaščitite osebne podatke in preprečite drugim dostop do vaše naprave. Ko nastavite metodo za zaklepanje zaslona, bo naprava ob vsakem odklepu zahtevala kodo za odklep.

- **Podrsaj:** podrsajte v kateri koli smeri po zaslonu, da ga odklenete.
- **Vzorec:** narišite vzorec s štirimi ali več pikami za odklep zaslona.
- **Koda PIN:** vnesite PIN z vsaj štirimi števkami za odklep zaslona.
- **Geslo:** vnesite geslo z vsaj štirimi znaki, številkami ali simboli za odklep zaslona.
- **Brez:** brez nastavitve metode za zaklepanje zaslona.
- **Obraz:** registrirajte vaš obraz za odklep zaslona. Glejte [Prepoznavanje obraza](#) za več informacij.
- **Prstni odtisi:** registrirajte vaše prstne odtise za odklep zaslona. Glejte [Prepoznavanje prstnih odtisov](#) za več informacij.



Napravo lahko nastavite, da opravi ponastavitev na tovarniške podatke, če večkrat nepravilno in zaporedoma vnesete kodo za odklep ter pri tem dosežete mejo. Zaženite aplikacijo **Nastavitve**, pritisnite **Zaklenjen zaslon** → **Nastavitve varnega zaklepanja**, odklenite zaslon z uporabo prednastavljene metode za zaklep zaslona in nato pritisnite stikalo **Sam. tovar. ponastavitev**, da ga vključite.

Obvestilna plošča

Ko prejmete obvestilo, kot so sporočila o zamujenih klicih, se v vrstici stanja prikažejo indikatorske ikone. Za več informacij o ikonah odprite obvestilno ploščo in si oglejte podrobnosti. Če želite odpreti obvestilno ploščo, povlecite vrstico stanja navzdol. Če želite zapreti obvestilno ploščo, podrsajte navzgor po zaslonu.

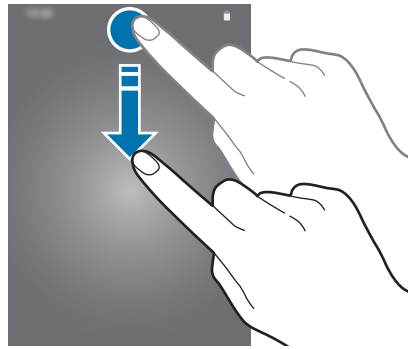

Na obvestilni plošči lahko uporabljate naslednje funkcije.

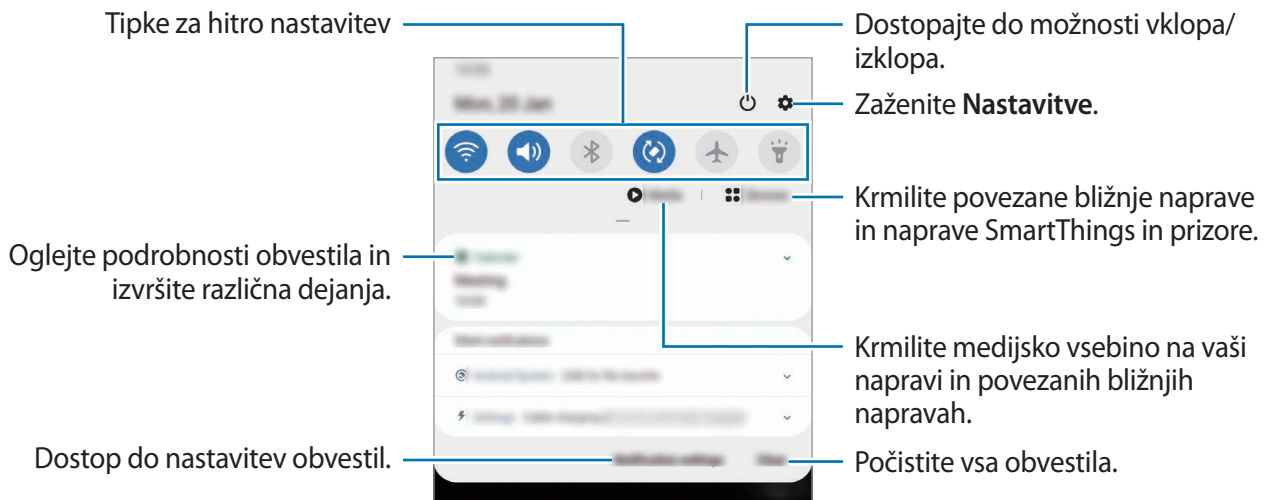

Uporaba tipk za hitro nastavitvev

S tipkami za hitro nastavitvev vklopite določene funkcije. Podrsajte navzdol po obvestilni plošči za prikaz dodatnih tipk.



Za spremembo nastavitve funkcije pritisnite besedilo pod posamezno tipko. S pritiskom in držanjem tipke si lahko ogledate bolj podrobne nastavitve.

Za prerazporeditev tipk pritisnite **⋮** → **Razporeditev gumbov**, pritisnite in zadržite tipko in jo nato povlecite na drugo lokacijo.

Krmiljenje predvajanja medija

Enostavno prevzemite nadzor nad predvajanjem glasbe ali videa z uporabo medijske funkcije. Prav tako lahko nadaljujete s predvajanjem na drugi napravi.

1 Odprite ploščo z obvestili in pritisnite **Predstavnost**.

2 Pritisnite ikone na krmilniku za predvajanje posnetka.

Za nadaljevanje predvajanja na drugi napravi pritisnite **🔄** in izberite želeno napravo.

Nadzor naprav v bližini

Hitro zaženite in prevzemite nadzor nad bližnjimi povezanimi napravami in pogosto uporabljenimi napravami in prizori SmartThings na plošči z obvestili.

- 1 Odprite ploščo z obvestili in pritisnite **Naprave**.
Pojavile se bodo povezane naprave v bližini in naprave ter prizori SmartThings.
- 2 Izberite napravo v bližini ali napravo SmartThings, ki jo želite nadzorovati, ali pa izberite prizor, ki ga želite zagnati.

Zajem zaslona in posnetek zaslona

Zajem zaslona

Ko uporabljate napravo, zajemite posnetek zaslona ter pišite in rišite na zajetem zaslonu ali ga obrežite ali dajte v skupno rabo. Zajamete lahko trenutni zaslon in območje, po katerem se je mogoče pomikati.

Kako zajeti posnetek zaslona

Za zajem posnetka zaslona uporabite sledeče načine. Zajete posnetke zaslona si lahko ogledate v **Galerija**.

Metoda 1) Zajem tipke: hkrati pritisnite stransko tipko in tipko za znižanje glasnosti.

Metoda 2) Zajem s podrsavanjem: podrsajte z roko v levo ali desno po zaslonu.



- Med uporabo določenih aplikacij in funkcij ni mogoče posneti zaslona.
- Če funkcija zajema posnetka zaslona s podrsavanjem ni vklopljena, zaženite aplikacijo **Nastavitve**, pritisnite **Napredne funkcije** → **Gibi in poteze** in nato pritisnite stikalo **Podrsaj s spodnjim delom dlani za zajem**, da ga vklopite.

Po zajemu posnetka zaslona uporabite naslednje možnosti v orodni vrstici na dnu zaslona:



- : zajemite trenutno vsebino in skrito vsebino na podaljšani strani, kot je na primer spletna stran. Če pritisnete , se bo zaslon samodejno premaknil navzdol in zajel več vsebine.
- : pišite ali rišite po posnetku zaslona ali obrežite del posnetka zaslona. Obrezano območje si lahko ogledate v **Galerija**.
- **#**: dodajte oznake posnetku zaslona. Če želite poiskati posnetek zaslona po oznaki, pritisnite **Iskanje** na vrhu zaslona aplikacij. Ogledate si lahko seznam oznak in enostavno poiščete zelen posnetek zaslona.
- : skupna raba posnetka zaslona z drugimi.



Če na zajetem zaslonu možnosti niso prikazane, zaženite aplikacijo **Nastavitve**, pritisnite **Napredne funkcije** → **Posnetki zaslona in snemalnik zaslona** in nato pritisnite stikalo **Orodna vrstica posnetka zaslona**, da ga vklopite.

Posnetek zaslona

Posnemite zaslon med uporabo naprave.

- 1 Odprite obvestilno ploščo, podrsajte navzdol in nato pritisnite možnost (**Snemaln. zaslona**), da jo vklopite.
- 2 Izberite nastavitve zvoka in pritisnite **Začni snemati**.
Snemanje se začne po odštevanju.
 - Za pisanje ali risanje po zaslonu pritisnite .
 - Če želite posneti zaslon s prekrivajočim videom sebe, pritisnite .
- 3 Ko končate s snemanjem videa, pritisnite .
Video posnetke si lahko ogledate v **Galerija**.



Če želite spremeniti nastavitve snemalnika zaslona, zaženite aplikacijo **Nastavitve** in nato pritisnite **Napredne funkcije** → **Posnetki zaslona in snemalnik zaslona** → **Nastavitve snemalnika zaslona**.

Vnos besedila

Postavitev tipkovnice

Če želite vnesti besedilo za sporočila, ustvarjanje opombe in več, se samodejno pojavi tipkovnica.



Vnos besedila ni podprt v nekaterih jezikih. Če želite vnašati besedilo, morate nastaviti jezik vnosa na enega od podprtih jezikov pisanja.

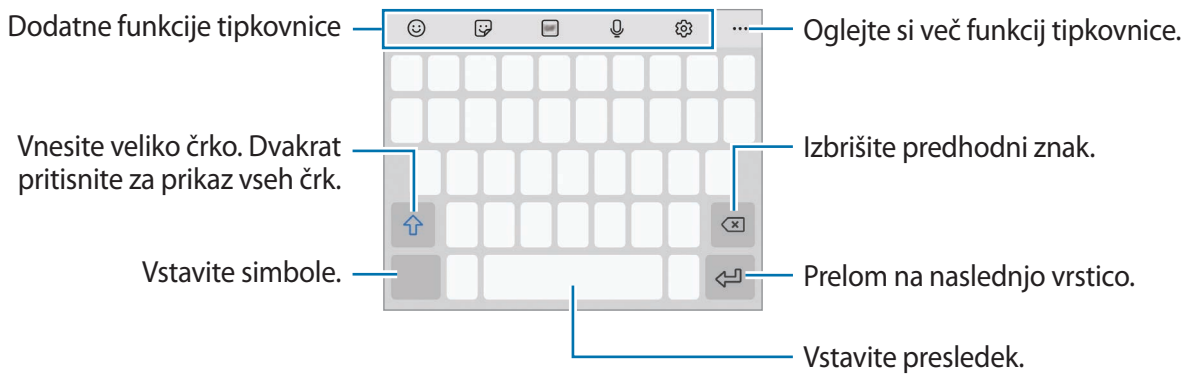

Sprememba jezika vnosa

Pritisnite  → **Jeziki in vrste** → **Upravljaj jezike vnosa** in nato izberite jezike za uporabo. Ko izberete dva ali več jezikov, lahko med jezikoma vnosa preklopite z drsenjem v levo ali desno po preslednici.

Sprememba tipkovnice

Če želite spremeniti tipkovnico, pritisnite  v navigacijski vrstici.

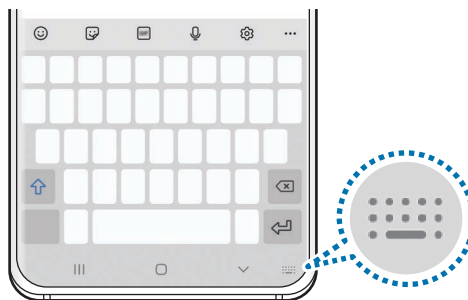

Da spremenite tip tipkovnice, pritisnite  → **Jeziki in vrste**, izberite jezik in nato izberite želeni tip tipkovnice.

























- Če se tipka tipkovnice () ne prikaže v navigacijski vrstici, zaženite aplikacijo **Nastavitve**, pritisnite **Splošno upravljanje** → **Jezik in vnos** → **Zaslonska tipkovnica** in nato pritisnite stikalo **Gumb za prikaz tipkovnice**, da ga vključite.
- Na **Tipkovnica 3x4** ima tipka tri do štiri zanke. Za vnos znaka pritisnite ustrezno tipko dokler se ne prikaže želen znak.



Dodatne funkcije tipkovnice



Nekatere funkcije v nekaterih regijah in pri nekaterih operaterjih morda niso na voljo.



-  : vstavi emotikone.
-  : vnesite nalepke. Prav tako lahko vnašate nalepke Moj emoji z vašo podobo. Glejte [Uporaba nalepk Moj emoji v klepetih](#) za več informacij.
-  : prilepite animirane slike GIF.
-  : vnesite besedilo s pomočjo glasu.
-  : spremenite nastavitve tipkovnice.
-  →  : hitro iskanje in vnašanje vsebine v napravi.
-  →  : prevajanje in vnos besedila.
-  →  : vnesite svoje osebne podatke, registrirane za Samsung Pass.
-  →  : dodajte predmete iz odložišča.
-  →  : odprite okno za urejanje besedila.
-  →  : sprememba načina tipkovnice.
-  →  : sprememba velikosti tipkovnice.
-  →  /  /  : vnesite nalepke.

Kopiranje in lepljenje

- 1 Pritisnite in držite nad besedilom.
- 2 Povlecite  ali  za izbiro zelenega besedila ali pritisnite **Izberi vse**, da izberete vse besedilo.
- 3 Pritisnite **Kopiraj** ali **Izreži**.
Izbrano besedilo je kopirano v odložišče.
- 4 Pritisnite in držite, kjer želite vstaviti besedilo in nato pritisnite **Prilepi**.
Če želite prilepiti besedilo, ki ste ga predhodno kopirali, pritisnite **Odložišče** in izberite besedilo.

Slovar

Poiščite definicije besed med uporabo določenih funkcij, kot je brskanje po spletnih straneh.

- 1 Pritisnite in zadržite prst nad besedo, ki jo želite poiskati.
- 2 Pritisnite **Dictionary** na seznamu možnosti.
Če slovar ni vnaprej nameščen v napravi, pritisnite **Move to Manage dictionaries**, pritisnite  zraven slovarja in nato pritisnite **Namesti**, da ga prenesete.
- 3 Oglejte si definicijo v pojavnem oknu slovarja.
Za preklop na pogled čez celoten zaslon, pritisnite . Pritisnite definicijo na zaslonu, za ogled več definicij. V podrobnem pogledu pritisnite  za dodajanje besede na seznam priljubljenih besed ali pritisnite **Search Web** za uporabo besede kot izraz za iskanje.

Aplikacije in funkcije

Namestitev ali odstranitev aplikacij

Galaxy Store

Kupite in prenesite aplikacije. Prenesete lahko aplikacije, ki so posebej namenjene za naprave Samsung Galaxy.

Zaženite aplikacijo **Galaxy Store**.



Ta aplikacija v nekaterih regijah in pri nekaterih operaterjih morda ni na voljo.

Nameščanje aplikacij

Iščite aplikacije po kategoriji ali pritisnite **Q** za iskanje po ključni besedi.

Izberite aplikacijo, če si želite ogledati njene podatke. Za prenos brezplačnih aplikacij pritisnite **Namesti**. Za nakup in prenos plačljivih aplikacij pritisnite ceno in upoštevajte navodila na zaslonu.



Za spremembo nastavitv samodejne posodobitve pritisnite **☰** → **⚙️** → **Samodejna posodobitev aplikacij**, nato pa izberite eno od možnosti.

Trgovina Play

Kupite in prenesite aplikacije.

Zaženite aplikacijo **Trgovina Play**.

Nameščanje aplikacij

Poiščite aplikacije po kategoriji ali poiščite aplikacije po ključni besedi.

Izberite aplikacijo, če si želite ogledati njene podatke. Za prenos brezplačnih aplikacij pritisnite **Namesti**. Za nakup in prenos plačljivih aplikacij pritisnite ceno in upoštevajte navodila na zaslonu.



Za spremembo nastavitv samodejne posodobitve pritisnite **☰** → **Nastavitve** → **Samodejno posodabljanje aplikacij**, nato pa izberite eno od možnosti.

Upravljanje aplikacij

Odstranitev ali onemogočenje aplikacij

Pritisnite in zadržite aplikacijo in izberite možnost.

- **Odstrani:** odstranite prenesene aplikacije.
- **Onemogoči:** onemogočite izbrane privzete aplikacije, ki jih ni mogoče odstraniti z naprave.



Nekatere aplikacije morda ne podpirajo te funkcije.

Omogočanje aplikacij

Zaženite aplikacijo **Nastavitve**, pritisnite **Aplikacije** → ▼ → **Onemogočeno**, izberite aplikacijo in nato pritisnite **Omogoči**.

Nastavitev dovoljenj za aplikacije

Pravilno delovanje nekaterih aplikacij morda zahteva dovoljenje za dostop ali uporabo informacij na vaši napravi.

Za ogled nastavitev dovoljenj za aplikacijo zaženite aplikacijo **Nastavitve** in pritisnite **Aplikacije**. Izberite aplikacijo in pritisnite **Dovoljenja**. Ogledate si lahko seznam dovoljenj za aplikacijo in spremenite njena dovoljenja.

Za ogled ali spreminjanje nastavitev dovoljenja za aplikacijo po kategoriji dovoljenj, zaženite aplikacijo **Nastavitve** in pritisnite **Aplikacije** → ⋮ → **Upravitelj dovoljenj**. Izberite element in izberite aplikacijo.



Če aplikacijam ne dodelite dovoljenja, osnovne funkcije aplikacij morda ne bodo delovale pravilno.

Bixby

Uvod

Bixby je uporabniški vmesnik, ki vam poenostavi uporabo naprave.

Z Bixby se lahko pogovarjate ali napišete besedilo. Bixby bo zagnal zahtevano funkcijo ali prikazal želene informacije. Prav tako se uči iz vzorcev uporabe in okolja. Več kot ve o vas, bolj natančno vas bo razumel.



- Za uporabo programa Bixby mora biti naprava povezana z omrežjem Wi-Fi ali mobilnim omrežjem.
- Za uporabo programa Bixby se morate prijaviti v račun Samsung.
- Bixby je na voljo samo v nekaterih jezikih in določene funkcije so lahko odvisne od vaše regije.

Zagon Bixby

Ko prvič zaženete Bixby, se prikaže uvodna stran Bixby. Izbrati morate jezik, ki ga boste uporabljali z Bixby, in se vpisati v račun Samsung v skladu z navodili na zaslonu ter sprejeti pogoje in določila.

- 1 Pritisnite in zadržite stransko tipko. Lahko pa tudi zaženete aplikacijo **Bixby**.



- 2 Izberite jezik za uporabo z Bixby.
- 3 Pritisnite **Sign in to Samsung account** in sledite navodilom na zaslonu, da se prijavite v račun Samsung.



Če ste že vpisani v vaš račun, se na zaslonu prikažejo informacije o vašem računu.

- 4 Če želite končati nastavitve, sledite navodilom na zaslonu.
Prikaže se zaslon Bixby.

Uporaba Bixby

Ko programu Bixby poveste želeno, Bixby zažene ustrezno funkcijo ali pokaže zahtevane informacije.

Med pritiskom in držanjem stranske tipke, povejte programu Bixby, kaj želite, in nato dvignite prst s tipke, ko končate z govorom. Prav tako lahko izgovorite »Hi, Bixby«, ko naprava odda zvok, in nato poveste, kaj želite.

Na primer, med pritiskanjem in držanjem stranske tipke izgovorite »How's the weather today?«. Na zaslonu se prikažejo informacije o vremenu.

Če želite izvedeti, kakšno bo vreme jutri, med pritiskanjem in držanjem stranske tipke izgovorite »Tomorrow?«. Ker Bixby razume kontekst pogovora, vam bo pokazal vremensko napoved za jutri.

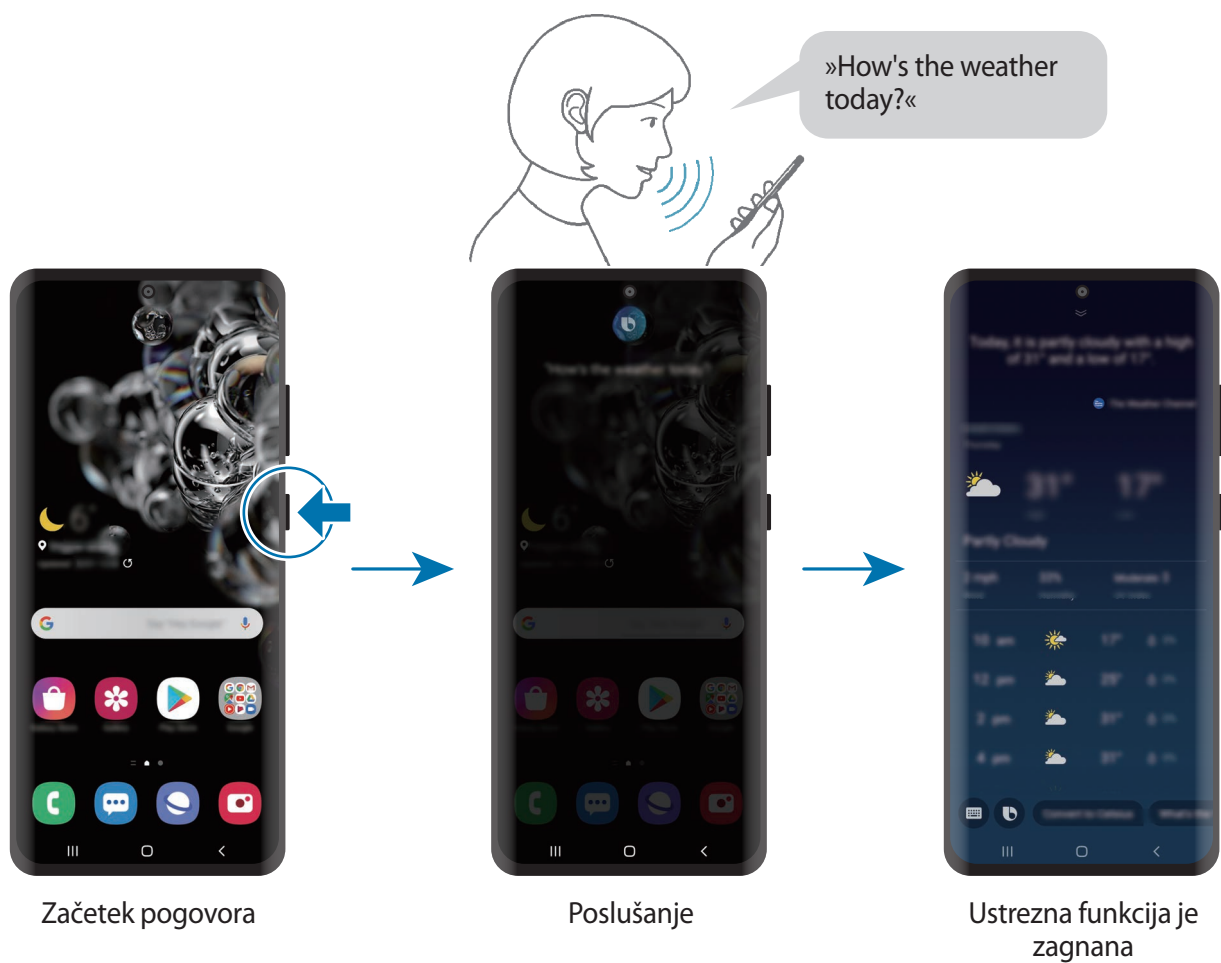

Če vam Bixby med pogovorom postavi vprašanje, ko pritiskate in držite stransko tipko, odgovorite programu Bixby. Oziroma pritisnite **b** in odgovorite programu Bixby.

Če uporabljate slušalke ali zvočne naprave prek Bluetooth oziroma pričnete pogovor s »Hi, Bixby«, lahko nadaljujete s pogovorom brez pritiska ikone. Zaženite aplikacijo **Bixby** in pritisnite **⋮** → **Settings** → **Automatic listening** → **Hands-free only**.

Prebujanje Bixby z uporabo glasu

Začnite pogovor z Bixby tako, da izgovorite »Hi, Bixby«. Registrirajte glas tako, da se Bixby odzove na vaš glas, ko izgovorite »Hi, Bixby«.

- 1 Zaženite aplikacijo **Bixby** in pritisnite  → **Settings** → **Voice wake-up**.
- 2 Pritisnite stikalo **Wake with "Hi, Bixby"**, da ga vključite.
- 3 Če želite končati nastavitev, sledite navodilom na zaslonu.
Zdaj lahko izgovorite »Hi, Bixby« in ko naprava odda zvok, začnete pogovor.

Komuniciranje z vnosom besedila

Če vaš glas ni prepoznan zaradi hrupa iz okolice ali če ste v okolščini, kjer je govorjenje oteženo, lahko komunicirate z Bixby preko besedila.

Zaženite aplikacijo **Bixby**, pritisnite  in nato vpišite, kar želite.

Med komuniciranjem vam lahko Bixby odgovori prek besedila namesto z glasovno povratno informacijo.

Uporaba funkcije Bixby

Zagon aplikacij ali funkcij

Prek Bixby lahko hitro zaženete funkcije. Uporabite lahko tudi različne priročne storitve, na primer naročanje kave ali iskanje bližnjih restavracij ali hotelov in naredite rezervacije.

Na primer, pritisnite in zadržite tipko Bixby, izgovorite »Call mom« (Pokliči mamo) in nato dvignite prst s tipke Bixby. Bixby bo zdaj poklicala stik, ki je shranjen kot »mom« (mama).

Ogled več načinov uporabe Bixby

Za ogled več načinov uporabe Bixby, zaženite aplikacijo **Bixby** in pritisnite možnost **Trgovina**.

Preverite lahko storitve, ki podpirajo Bixby, in primere ukazov.

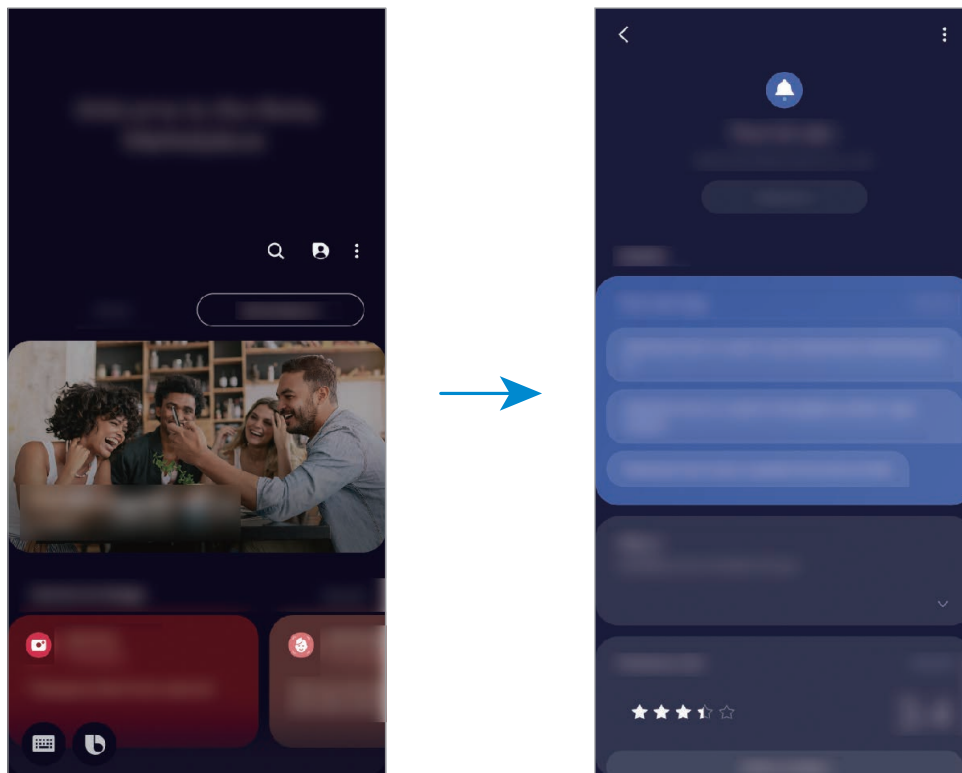

Nekatere funkcije v nekaterih regijah in pri nekaterih operaterjih morda niso na voljo.

Bixby Vision

Uvod

Bixby Vision je storitev, ki ponuja različne funkcije na osnovi slikovnega prepoznavanja. Bixby Vision omogoča hitro iskanje informacij s prepoznavanjem predmetov. Uporabite številne uporabne funkcije Bixby Vision.

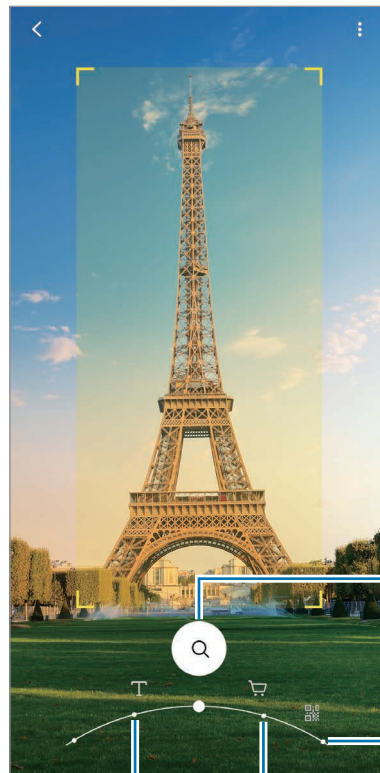

Iskanje (vključno s podobnimi slikami)

Optično preberite kodo QR.

Prevedite ali izvlecite besedilo.

Nakupovanje



- Za uporabo te funkcije mora biti naprava povezana z omrežjem Wi-Fi ali mobilnim omrežjem.
- Razpoložljive funkcije in rezultati iskanja so lahko odvisni od regije in ponudnika storitev.
- Ta funkcija morda ni na voljo ali morda ne boste dobili pravih rezultatov iskanja, odvisno od velikosti slike, oblike ali ločljivosti.
- Samsung ni odgovoren za informacije o izdelkih, ki jih ponuja Bixby Vision.

Zagon Bixby Vision

Zaženite Bixby Vision z uporabo ene od naslednjih metod.

- V aplikaciji **Fotoapar**at pritisnite **VEČ** na seznamu načinov fotografiranja in pritisnite **BIXBY VISION**.
- V aplikaciji **Galerija** izberite sliko in pritisnite .
- V aplikaciji **Internet** pritisnite in zadržite sliko in pritisnite **Bixby Vision**.
- Če ste dodali ikono aplikacije Bixby Vision na zaslon aplikacij, zaženite aplikacijo **Bixby Vision**.

Prevajanje ali ekstrahiranje besedila



Prepoznavanje in prikaz prevedenega besedila na zaslonu. Prav tako lahko ekstrahirate besedilo iz dokumenta ali slikovne datoteke.

Na primer, če želite vedeti, kaj pomeni znak med potovanjem v tujini, uporabite funkcije Bixby Vision. Naprava bo prevedla besedilo znaka v izbran jezik.

1 Zaženite aplikacijo **Fotoapar**at pritisnite **VEČ** na seznamu načinov fotografiranja in nato pritisnite **BIXBY VISION**.

2 Izberite  in ohranite besedilo na zaslonu, da ga prepoznate.

Prevedeno besedilo se prikaže na zaslonu.

- Za ekstrahiranje besedila pritisnite . Če pritisnete , lahko uporabite dodatne funkcije z izvlečenim besedilom, kot je skupna raba ali shranjevanje.
- Če želite spremeniti izvorni ali ciljni jezik, pritisnite podokno z nastavitvami jezika na dnu zaslona.

Iskanje podobnih slik in sorodnih informacij

Poiščite slike, ki so podobne prepoznanimu predmetu, na spletu in povezane informacije.

Ogledate si lahko različne slike s podobnimi lastnostmi predmeta, kot so barve in oblika, prav tako si lahko ogledate povezane informacije.

Na primer, če želite vedeti informacije o stavbi, uporabite funkcije Bixby Vision. Naprava bo poiskala in pokazala ustrezne informacije ali slike s podobnimi karakteristikami.

1 Zaženite aplikacijo **Fotoapar**at pritisnite **VEČ** na seznamu načinov fotografiranja in nato pritisnite **BIXBY VISION**.

2 Izberite  in ohranite subjekt na zaslonu, da ga prepoznate.

3 Izberite rezultat iskanja.

Prikazale se bodo podobne slike in povezane informacije.

Iskanje informacij o nakupovanju.

Prepoznavte izdelek za iskanje informacij, tudi če ne poznate imena izdelka.

Če želite na primer iskati informacije o izdelku na spletu, uporabite funkcije Bixby Vision in naprava ga bo poiskala ter prikazala rezultate.

1 Zaženite aplikacijo **Fotoapar**at pritisnite **VEČ** na seznamu načinov fotografiranja in nato pritisnite **BIXBY VISION**.

2 Izberite  in ohranite subjekt na zaslonu, da ga prepoznate.

3 Izberite rezultat iskanja.

Prikažejo se informacije o izdelku.

Branje kod QR

Prepoznavte kode QR in si oglejte različne informacije, kot so spletne strani, fotografije, videoposnetki, zemljevidi in poslovne kartice.

1 Zaženite aplikacijo **Fotoapar**at pritisnite **VEČ** na seznamu načinov fotografiranja in nato pritisnite **BIXBY VISION**.

2 Izberite  in ohranite kodo QR na zaslonu za prepoznavo.

Na zaslonu se prikažejo informacije, ki so povezane s kodo QR.

Bixby Routines

Uvod

Bixby Routines je storitev, ki avtomatizira pogosto uporabljene nastavitve ter predlaga uporabne funkcije glede na vaše pogoste situacije tako, da si zapomni vaše vzorce uporabe.

Na primer, rutina »pred spanjem« bo opravila dejanja, kot so vklop tihega načina in temnega načina, ki ne bosta utrujala vaših oči in ušes pri uporabi naprave pred spanjem.

Dodajanje rutin

Dodajte rutine za enostavnejšo uporabo naprave. Ko dodate rutino, lahko njene pogoje zagona nastavite na samodejno ali ročno.

Dodajanje priporočenih rutin

Ko si naprava zapomni vaše vzorce uporabe, priporoča dodajanje uporabnih ali pogosto uporabljenih funkcij kot rutine.

Ko se prikaže obvestilo s priporočilom, pritisnite **Prikaži vse** in ga dodajte kot rutino.

Dodajanje rutin s seznama priporočenih

Oglejte si seznam uporabnih funkcij in jih dodajte kot rutine.

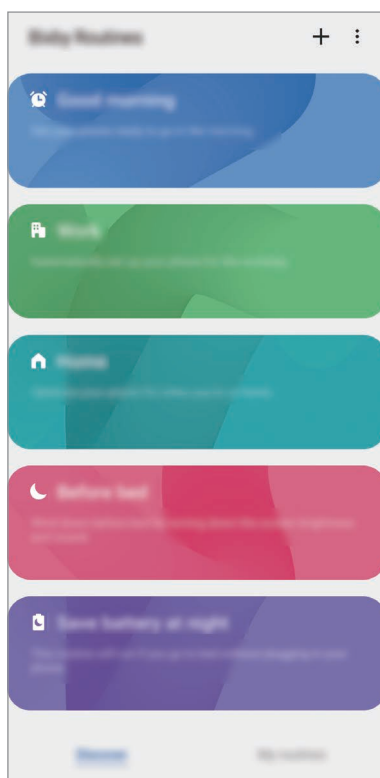

1 Zaženite aplikacijo **Nastavitve** in pritisnite **Napredne funkcije** → **Bixby Routines**.

2 Na seznamu **Odkrijte** izberite želeno rutino in pritisnite **Shrani**.

- Za nastavitve pogojev in dejanj rutine pritisnite **Uredi**. Prav tako lahko pritisnete pogoj ali dejanje, ki ga želite urediti.
- Če želite pogoj zagona rutine nastaviti na ročnega, pritisnite **Gumb za začetek je pritisnjen**. Ta možnost je prikazana samo, če niso nastavljeni nobeni pogoji zagona.

Ročne rutine lahko dodajate na domači zaslon kot pripomočke in hitro dostopate do njih. Ko se prikaže pojavno okno, pritisnite **Dodaj**.

Dodajanje lastnih rutin

Dodajte funkcije, ki jih želite uporabljati kot rutine.

1 Zaženite aplikacijo **Nastavitve** in pritisnite **Napredne funkcije** → **Bixby Routines** → **+**.

2 Pritisnite **+**, nastavite pogoje in pritisnite **Naprej**.

Če želite pogoj zagona rutine nastaviti na ročnega, pritisnite **Gumb za začetek je pritisnjen**.

3 Pritisnite **+**, nastavite dejanja in pritisnite **Končano**.

4 Vnesite ime rutine in pritisnite **Končano**.

Ročne rutine lahko dodajate na domači zaslon kot pripomočke in hitro dostopate do njih. Ko se prikaže pojavno okno, pritisnite **Dodaj**.

Uporaba rutin

Zagon samodejnih rutin

Samodejne rutine se samodejno zaženejo, ko so zaznani njihovi pogoji.

Zagon ročnih rutin

Ročne rutine, za katere nastavite pogoj zagona kot **Gumb za začetek je pritisnjen**, lahko zaženete ročno s pritiskom tipke, kadar koli želite.

Zaženite aplikacijo **Nastavitve**, pritisnite **Napredne funkcije** → **Bixby Routines** → **Moje rutine** in nato pritisnite  ob postopku, ki ga želite zagnati. Prav tako lahko tudi pritisnete pripomoček rutine na domačem zaslonu.

Ogled zagnanih rutin

Trenutno zagnane rutine so prikazane na plošči z obvestili. Če si želite ogledati podrobnosti rutine, pritisnite obvestilo.

Zaustavitev zagnanih rutin

Zagnane rutine lahko hitro zaustavite. V podoknu z obvestili pritisnite  ob rutini in pritisnite **Stop**.

Upravljanje rutin

Zaženite aplikacijo **Nastavitve** in pritisnite **Napredne funkcije** → **Bixby Routines** → **Moje rutine**. Prikazale se bodo vaše rutine.

Za izklop rutine pritisnite njeno stikalo ali .

Če želite urediti rutino, izberite rutino in pritisnite **Uredi**. Prav tako lahko pritisnite pogoj ali dejanje, ki ga želite urediti.

Če želite izbrisati rutine, pritisnite  → **Izbriši**, označite rutine, ki jih želite izbrisati, in nato pritisnite **Izbriši**.

Telefon

Uvod

Opravite ali odgovorite na glasovne ali video klice.

Klicanje

- 1 Zaženite aplikacijo **Telefon** in pritisnite **Številč.**
- 2 Vnesite telefonsko številko.
- 3 Pritisnite 📞 za glasovni klic ali pritisnite 📺 za video klic.

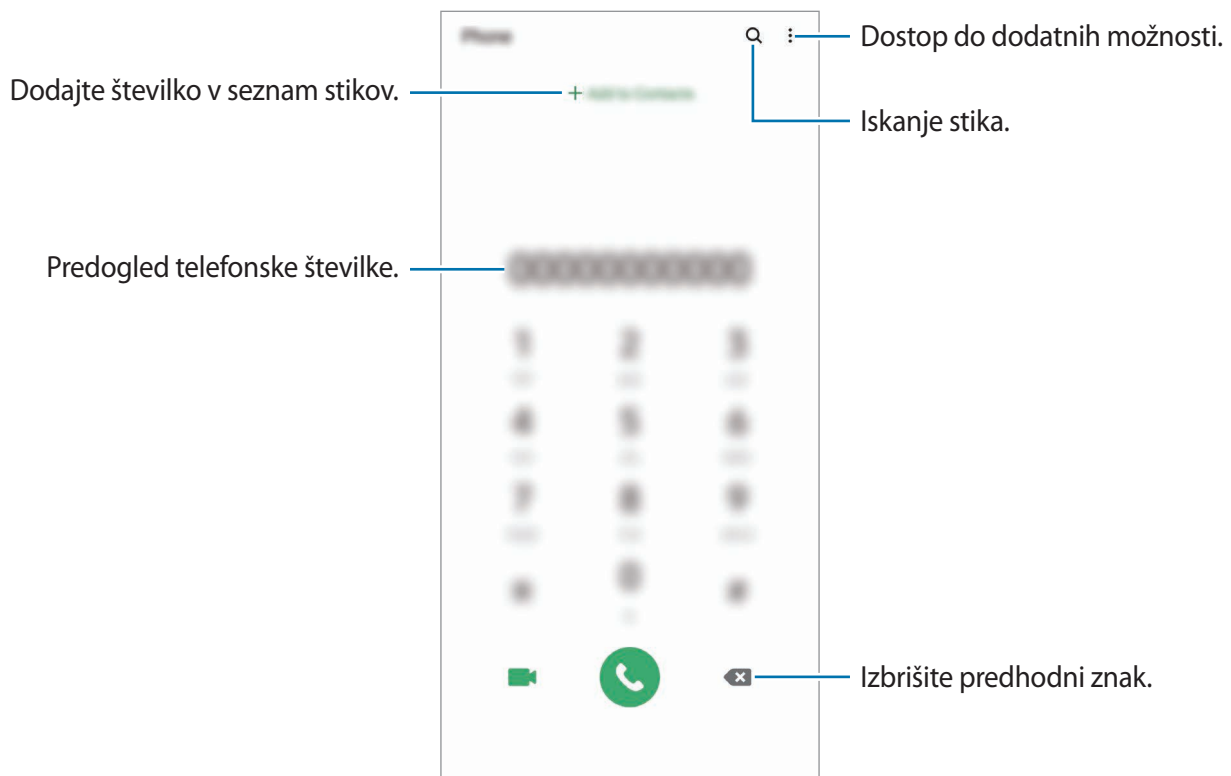

Izvajanje klicev iz dnevnikov klicev ali seznamov stikov

Zaženite aplikacijo **Telefon**, pritisnite **Nedavno** ali **Stiki** in nato podrsajte desno od stika ali telefonske številke za klic.

Če ta funkcija ni vključena, zaženite aplikacijo **Nastavitve**, pritisnite **Napredne funkcije** → **Gibi in poteze** in nato pritisnite stikalo **Podrs. za klic ali poš. sporočil**, da ga vključite.

Uporaba hitrega klicanja

Z nastavitvijo številke za hitro klicanje lahko hitro pokličete sogovornike.

Da nastavite številko za hiter klic, zaženite aplikacijo **Telefon**, pritisnite **Številč.** ali **Stiki** →  → **Številke za hitro izbir.**, izberite številko za hitri klic in nato dodajte telefonsko številko.

Da opravite klic, pritisnite in zadržite številko za hitri stik na tipkovnici. Za številke za hitri stik od številke 10 naprej, pritisnite prvi številki in nato pritisnite in zadržite zadnjo številko.

Na primer, če ste nastavili številko **123** kot številko za hitri klic, pritisnite **1**, nato **2** in nato pritisnite in zadržite **3**.

Klicanje z zaklenjenega zaslona

Na zaklenjenem zaslonu povlecite  ven iz velikega kroga.

Klicanje z iskanjem bližnjih krajev

Enostavno lahko kličete kraje v bližini vaše trenutne lokacije tako, da poiščete njihove podatke. Bližnje kraje lahko iščete po kategoriji, kot so restavracije ali trgovine, ali z izbiro priporočenih priljubljenih krajev.

Zaženite aplikacijo **Telefon**, pritisnite **Kraji** in nato izberite kategorijo ali pritisnite **Q** ter vnesite ime podjetja v polje za iskanje. Lahko pa izberete enega od priporočenih priljubljenih krajev. Prikazali se bodo podatki o podjetju, kot je telefonska številka ali naslov.



Ta funkcija v nekaterih regijah in pri nekaterih operaterjih morda ni na voljo.

Klici v tujino

- 1 Zaženite aplikacijo **Telefon** in pritisnite **Številč.**
- 2 Pritisnite in zadržite **0**, dokler se ne pojavi znak **+**.
- 3 Vnesite klicno številko države, številko območja in telefonsko številko ter nato pritisnite .

Prejeti klici



Sprejemanje klica

Ob dohodnem klicu povlecite  izven velikega kroga.

Zavrnitev klica

Ob dohodnem klicu povlecite  izven velikega kroga.

Če želite poslati sporočilo, ko zavrnete dohodni klic, povlecite vrstico **Pošlji sporočilo** navzgor in izberite sporočilo, ki ga želite poslati. Če je stikalo **Dodaj opomnik** vklopljeno, se opomnik shrani in vas bo opozoril na zavrnjen klic eno uro kasneje.



Da ustvarite različna sporočila za zavrnitev, zaženite aplikacijo **Telefon** pritisnite  → **Nastavitve** → **Sporočila za hitro zavrnitev**, vnesite sporočilo in nato pritisnite .

Zgrešeni klici

Če imate zgrešen klic, se ikona  pojavi na vrstici stanja. Odprite obvestilno ploščo za ogled zgrešenih klicev. Prav tako lahko zaženete aplikacijo **Telefon** in pritisnite **Nedavno** za ogled zgrešenih klicev.

Blokiranje telefonskih števil

Blokirajte klice z določenih števil, ki ste jih dodali na svoj seznam blokiranih števil.

- 1 Zaženite aplikacijo **Telefon** in pritisnite  → **Nastavitve** → **Blokiranje števil**.
- 2 Pritisnite **Nedavno** ali **Stiki**, izberite stike ali telefonske številke in nato pritisnite **Končano**.
Za ročni vnos številke pritisnite **Dodajte telef. številko**, vnesite telefonsko številko in nato pritisnite .

Ko prejmete klic z blokirane telefonske številke, ne boste prejeli obvestil. Klici bodo zabeleženi v dnevniku klicev.



Prav tako lahko blokirate dohodne klice oseb, ki skrivajo svoj ID klicatelja. Pritisnite stikalo **Blokiranje neznanih klicateljev**, da vključite funkcijo.



Možnosti med klicem



Če prekrijete območje okoli fotoaparata na zadnji strani, se lahko med klicem pojavi nezaželen hrup. Odstranite dodatke, kot so zaščita zaslona ali nalepke, okoli območja fotoaparata na zadnji strani.



Med opravljanjem glasovnega klica

Na voljo so sledeče možnosti:

-  : dostop do dodatnih možnosti.
- **Dodaj klic**: pokličite drugi klic. Prvi klic bo zadržan. Ko končate drugi klic, lahko nadaljujete s prvim klicem.
- **Zadrži klic**: zadržite klic. Pritisnite **Nadaljuj klic**, da prevzamete zadržani klic.
- **Bluetooth**: preklopite na slušalke Bluetooth, če so povezane z napravo.
- **Zvočnik**: vklopite ali izklopite zvočnik. Pri uporabi zvočnika napravo držite proč od vaših ušes.
- **Mik izk**: izklopite mikrofona, da vas sogovornik ne sliši.
- **Številčn. / Skrij**: odprite ali zaprite tipkovnico.
-  : končajte trenutni klic.

Med opravljanjem video klica

Pritisnite zaslon za uporabo naslednjih možnosti:

-  : dostop do dodatnih možnosti.
- **Fotoaparat**: izklopite kamero, da vas sogovornik ne vidi.
- **Preklop**: preklopite med fotoaparatom na sprednji in zadnji strani.
-  : končajte trenutni klic.
- **Nemo**: izklopite mikrofona, da vas sogovornik ne sliši.
- **Zvočnik**: vklopite ali izklopite zvočnik. Pri uporabi zvočnika napravo držite proč od vaših ušes.

Dodajanje telefonske številke v stike

Dodajanje telefonske številke v stike s tipkovnice

- 1 Zaženite aplikacijo **Telefon** in pritisnite **Številč**.
- 2 Vnesite številko.
- 3 Pritisnite **Dodaj v stike**.
- 4 Pritisnite **Ustvari nov stik**, če želite ustvariti nov stik, ali pritisnite **Posodobi obstoječi stik**, če želite dodati številko v obstoječi stik.

Dodajanje telefonske številke v stike s seznama klicev

- 1 Zaženite aplikacijo **Telefon** in pritisnite **Nedavno**.
- 2 Pritisnite sliko klicatelja in pritisnite **Dodaj** ali pritisnite telefonsko številko in pritisnite **Dodaj v stike**.
- 3 Pritisnite **Ustvari nov stik**, če želite ustvariti nov stik, ali pritisnite **Posodobi obstoječi stik**, če želite dodati številko v obstoječi stik.

Dodajanje oznake telefonski številki

Številkam lahko dodate oznake, brez da bi jih shranili med stike. S tem si boste lahko ogledate informacije o klicatelju ob klicu, brez da bi ga shranili na seznam stikov.

- 1 Zaženite aplikacijo **Telefon** in pritisnite **Nedavno**.
- 2 Pritisnite telefonsko številko → .
- 3 Pritisnite **Dodaj opombo**, vnesite oznako in nato pritisnite **Dodaj**.
Ko prejmete klic s te številke, se pod številko prikaže oznaka.

Stiki

Uvod

Ustvarite nove stike ali upravljajte s stiki na napravi.

Dodajanje stikov

Ustvarjanje novega stika

- 1 Zaženite aplikacijo **Stiki** in pritisnite **+**.
- 2 Izberite mesto shranjevanja.
- 3 Vnesite informacije o stiku.

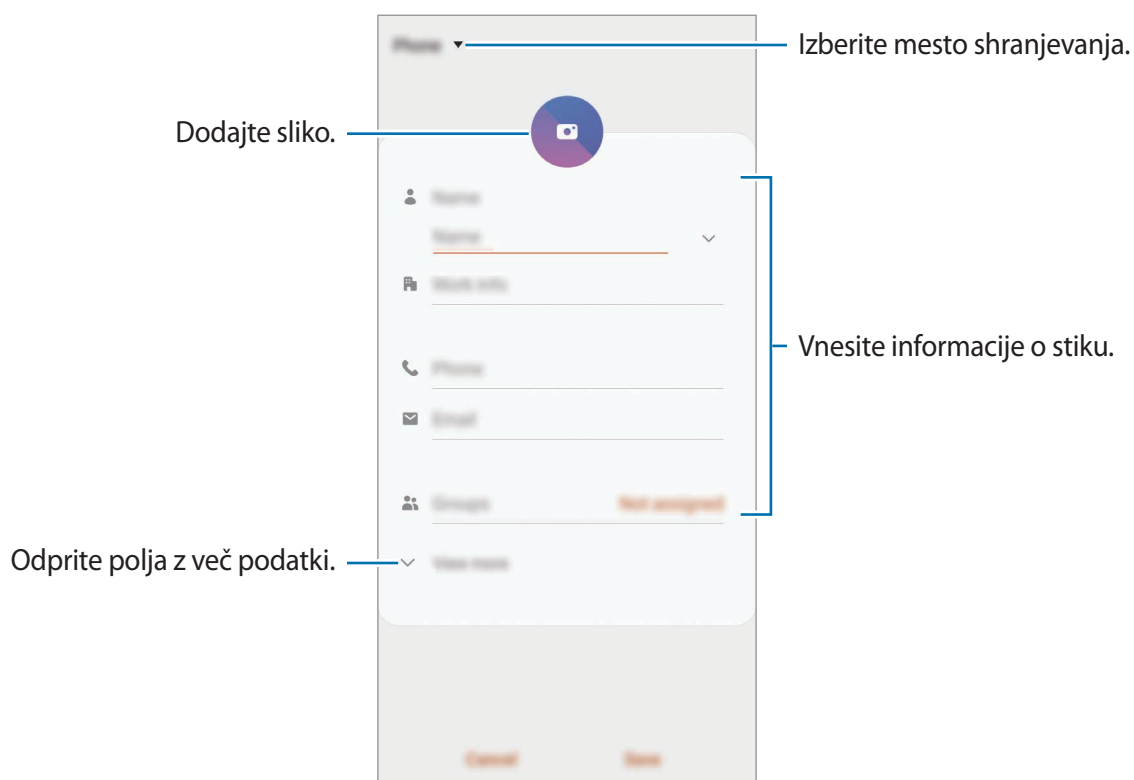

Vrste informacij, ki jih lahko shranite, se lahko razlikujejo glede na izbrano mesto shranjevanja.

- 4 Pritisnite **Shrani**.

Uvoz stikov

Dodajte stike tako, da jih uvozite iz drugih pomnilnikov v napravo.

- 1 Zaženite aplikacijo **Stiki** in pritisnite  → **Upravljanje stikov** → **Uvoz ali izvoz stikov** → **Uvoz**.
- 2 Izberite mesto pomnilnika, iz katerega želite uvoziti stike.
- 3 Označite datoteke VCF ali stike, ki jih želite uvoziti, in pritisnite **Končano**.
- 4 Izberite mesto pomnilnika, v katerega želite shraniti stike, ter nato pritisnite **Uvoz**.

Sinhronizacija stikov z vašimi spletnimi računi

Sinhronizirajte stike v napravi s spletnimi stiki, shranjenimi v vaših spletnih računih, kot je račun Samsung.

- 1 Zaženite aplikacijo **Nastavitve**, pritisnite **Računi in varnostno kopiranje** → **Računi** in izberite račun, s katerim se želite sinhronizirati.
- 2 Pritisnite **Sinhronizacija računa** in nato pritisnite stikalo **Stiki**, da ga vključite.
Za račun Samsung pritisnite  → **Nastavitve sinhronizacije** in pritisnite stikalo **Stiki**, da ga vključite.

Iskanje stikov

Zaženite aplikacijo **Stiki**.

Uporabite eno izmed sledečih metod iskanja:

- Pomaknite se navzgor ali navzdol po seznamu stikov.
- Povlecite prst vzdolž kazala na desni strani seznama stikov za hitri pomik po seznamu.
- Pritisnite **Q** na vrhu seznama stikov in vnesite iskalne pogoje.

Pritisnite stik. Nato naredite eno izmed sledečih dejanj:

- ☆ : dodajte k priljubljenim stikom.
- 📞 / 📺 : opravite glasovni ali video klic.
- 💬 : sestavite sporočilo.
- ✉️ : sestavite e-sporočilo.

Deljenje stikov

Stike lahko souporabljate z drugimi z uporabo različnih možnosti skupne rabe.

- 1 Zaženite aplikacijo **Stiki** in pritisnite  → **Deli**.
- 2 Izberite stike in pritisnite **Deli**.
- 3 Izberite način skupne rabe.

Shranjevanje in skupna raba profila

Shranite in souporablajte podatke vašega profila, kot so fotografije in sporočila stanja, z drugimi z uporabo funkcije za skupno rabo profila.



- Za uporabo te funkcije se morate prijaviti v račun Samsung.
- Funkcija skupne rabe profila v nekaterih regijah in pri nekaterih operaterjih morda ni na voljo.
- Funkcija skupne rabe profila je na voljo samo za stike, ki so na svoji napravi omogočili funkcijo skupne rabe profila.

- 1 Zaženite aplikacijo **Stiki** in izberite svoj profil.
- 2 Pritisnite **Pritisnite tukaj za skupno rabo profila** in pritisnite stikalo, da ga vklopite.
 - Za funkcije skupne rabe profila morate potrditi vašo telefonsko številko. V **Stiki** si lahko ogledate informacije o posodobljenem profilu vašega stika.
 - Če želite spremeniti obseg stikov, s katerimi delite svoj profil, pritisnite **Izb. elem., ki bodo v sk. rabi**, izberite element za skupno rabo in nato izberite zeleno možnost.



Ustvarjanje skupine

Dodate lahko skupine, kot so družina in prijatelji, in urejate stike po skupinah.

- 1 Zaženite aplikacijo **Stiki** in pritisnite  → **Skupine** → **Ustvari skupino**.
- 2 Vnesite ime skupine.
Da nastavite melodijo zvonjenja za skupino, pritisnite **Zvon. za skupino** in izberite melodijo zvonjenja.
- 3 Pritisnite **Dodaj člana**, izberite stike, ki jih želite dodati v skupino, in nato pritisnite **Končano**.
- 4 Pritisnite **Shrani**.

Pošiljanje sporočila skupini

Članom skupine lahko hkrati pošljete skupinsko sporočilo.

Zaženite aplikacijo **Stiki**, pritisnite  → **Skupine**, izberite skupino in nato pritisnite  → **Pošlji sporočilo**.

Združevanje podvojenih stikov

Ko uvozite stike iz drugih pomnilnikov ali sinhronizirate stike z drugimi računi, se lahko na seznamu stikov pojavijo podvojeni stiki. Združite podvojene stike v enega za izboljšanje učinkovitosti seznama stikov.

- 1 Zaženite aplikacijo **Stiki** in pritisnite  → **Upravljanje stikov** → **Združi stike**.
- 2 Označite stike in pritisnite **Združi**.

Brisanje stikov

- 1 Zaženite aplikacijo **Stiki** in pritisnite  → **Izbriši**.
- 2 Izberite stike in pritisnite **Izbriši**.

Če želite brisati stike enega po enega, odprite seznam stikov in nato pritisnite stik. Nato pritisnite  → **Izbriši**.

Sporočila

Uvod

Pošljite in si oglejte sporočila po pogovoru.

Pošiljanje sporočil



Za pošiljanje sporočil v času gostovanja vam lahko operater zaračuna dodatne stroške.

1 Zaženite aplikacijo **Sporočila** in pritisnite .

2 Dodajte prejemnike in vnesite sporočilo.

Da posnamete in pošljete glasovno sporočilo, pritisnite in zadržite , izgovorite sporočilo in nato spustite prst. Ikona za snemanje se prikaže samo, ko je polje za vnos sporočila prazno.

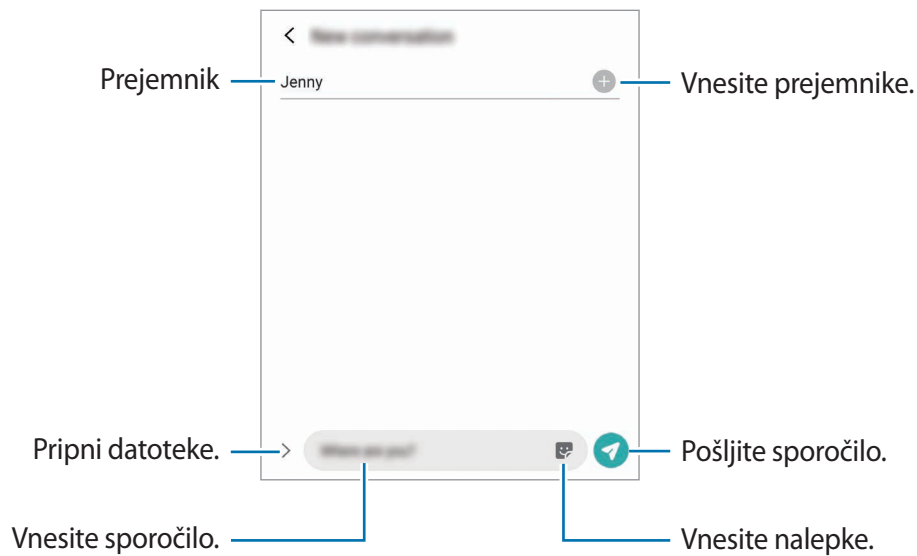

3 Pritisnite  za pošiljanje sporočila.

Ogled sporočil

Sporočila so združena v niti sporočil po stiku.



Za prejetje sporočil v času gostovanja vam lahko operater zaračuna dodatne stroške.

- 1 Zaženite aplikacijo **Sporočila** in pritisnite **Pogovori**.
- 2 Na seznamu sporočil izberite stik ali telefonsko številko.
 - Če želite odgovoriti na sporočilo, pritisnite polje za vnos sporočila, vnesite sporočilo in nato pritisnite .
 - Za prilagoditev velikosti pisave, razmaknite prsta narazen ali ju primaknite po zaslonu.



Razvrščanje sporočil

Sporočila lahko razvrstite po kategorijah in jih enostavno upravljate.

- 1 Zaženite aplikacijo **Sporočila** in pritisnite **Pogovori**.
- 2 Pritisnite **Nova kategorija** → **Dodaj kategorijo**.
Če možnost kategorije ni prikazana, pritisnite  → **Nastavitve** in pritisnite stikalo **Kategorije pogovorov**, da jo vklopite.
- 3 Vnesite ime kategorije in pritisnite **Končano**.
- 4 Izberite pogovore, ki jih želite dodati v kategorijo, in pritisnite **Končano**.

Blokiranje nezaželenih sporočil

Blokirajte sporočila z določenih števil, ki ste jih dodali na seznam blokiranih števil.

- 1 Zaženite aplikacijo **Sporočila** in pritisnite  → **Nastavitve** → **Blokiranje števil in sporočil** → **Blokiranje števil**.
- 2 Pritisnite **Pogovori** in izberite stik ali telefonsko številko. Oziroma, pritisnite **Imenik**, izberite stike in nato pritisnite **Končano**.
Za ročni vnos številke vnesite telefonsko številko v možnosti **Vnesi telefonsko številko** in pritisnite .

Nastavitev obvestilo o sporočilu

Spremenite lahko zvok obvestila, možnosti prikaza in še več.

- 1 Zaženite aplikacijo **Sporočila**, pritisnite  → **Nastavitve** → **Obvestila** in nato pritisnite stikalo, da ga vključite.
- 2 Spremenite nastavitve obvestila.

Nastavitev opomnika za obvestila

Nastavite lahko opozorilo, ki vas bo ob določenih intervalih opozarjal na nova obvestila. Če ta funkcija ni vključena, zaženite aplikacijo **Nastavitve**, pritisnite **Dostopnost** → **Napredne nastavitve** → **Opomniki za obvestila** in nato pritisnite stikalo, da ga vključite.

Izbris sporočil

- 1 Zaženite aplikacijo **Sporočila** in pritisnite **Pogovori**.
- 2 Na seznamu sporočil izberite stik ali telefonsko številko.
- 3 Pritisnite in zadržite sporočilo ter pritisnite **Izbriši**.
Če želite izbrisati več sporočil, označite sporočila, ki jih želite izbrisati.
- 4 Pritisnite **Izbriši**.

Internet

Uvod

Brskajte po internetu in iščite informacije in ustvarite zaznamke za priljubljene spletne strani za enostavnejši dostop.

Brskanje po spletnih straneh

- 1 Zaženite aplikacijo **Internet**.
- 2 Pritisnite naslovno polje.
- 3 Vnesite spletni naslov ali ključno besedo in nato pritisnite **Pojdi**.

Za ogled orodij rahlo povlecite prst navzdol po zaslonu.

Za hiter preklop med zavihki podrsajte v levo ali desno v polju naslova.

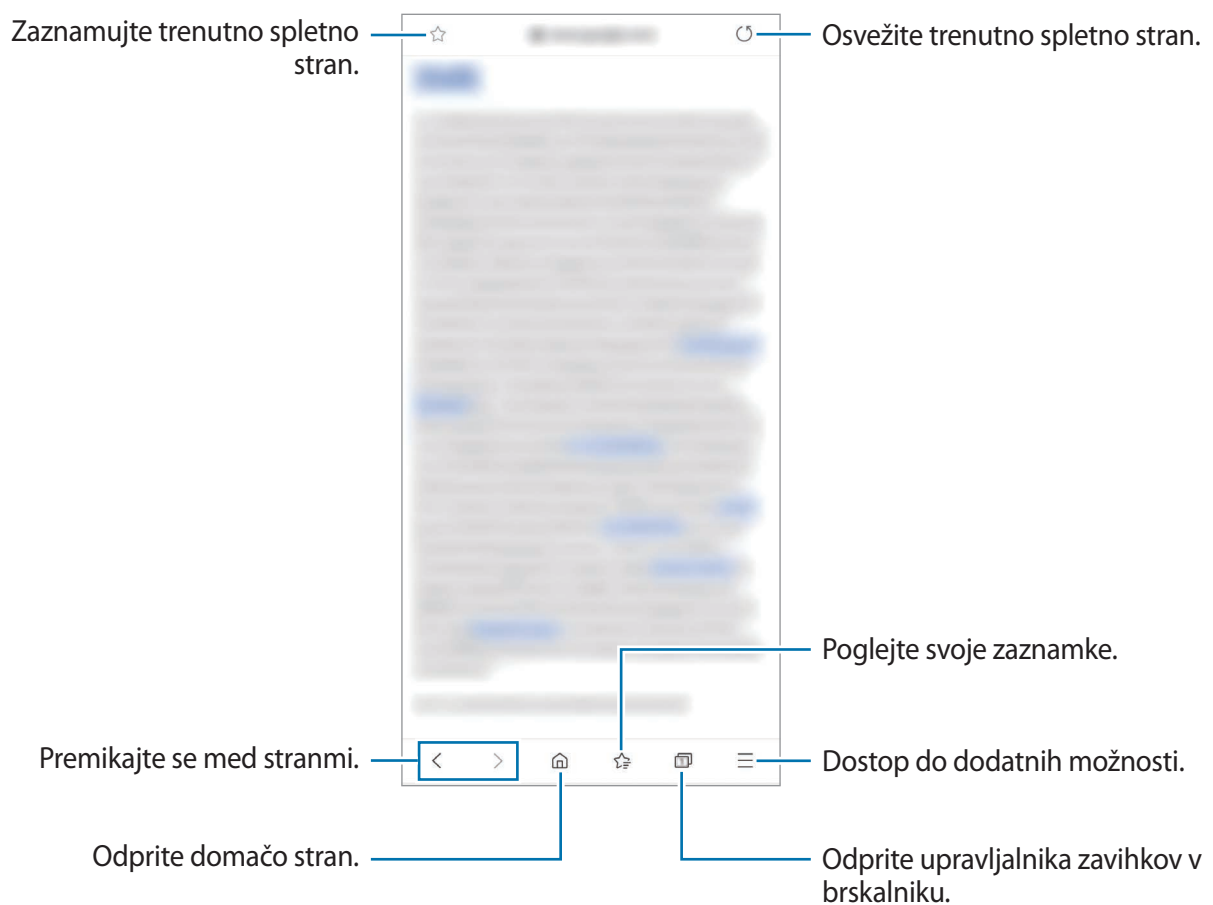

Uporaba skrivnostnega načina

V skrivnem načinu lahko ločeno upravljate odprte zavihke, zaznamke in shranjene strani. Skrivnostni način lahko zaklenete z uporabo gesla in vaših biometričnih podatkov.

Vključitev skrivnostnega načina

V orodni vrstici na dnu zaslona pritisnite  → **Vklopi skrivni način**. Ob prvi uporabi te funkcije nastavite uporabo gesla za skrivnosten način.

V skrivnostnem načinu naprava spremeni barvo orodnih vrstic.



V skrivnostnem načinu ne morete uporabljati nekaterih funkcij, kot je zajem zaslona.

Sprememba varnostnih nastavitev

Spremenite lahko svoje geslo ali metodo zaklepanja.

Pritisnite  → **Nastavitve** → **Zasebnost in varnost** → **Nastavitve skrivnega načina** → **Spremenite geslo**. Če želite uporabiti svoje biometrične podatke kot metodo zaklepanja skupaj z geslom, pritisnite stikalo možnosti pod **Biometrika**, da ga vklopite.

Izključitev skrivnostnega načina

V orodni vrstici na dnu zaslona pritisnite  → **Izklopi skrivni način**.

Fotoaparāt

Uvod

Fotografirajte in snemajte videoposnetke z uporabo različnih načinov in nastavitev.

Bonton fotografiranja

- Ne fotografirajte ali snemajte videoposnetke ljudi brez njihovega dovoljenja.
- Ne fotografirajte ali snemajte videoposnetke, kjer je to z zakonom prepovedano.
- Ne fotografirajte ali snemajte videoposnetke na krajih, kjer bi lahko kršili zasebnost drugih ljudi.

Zagon fotoaparata

Fotoaparāt lahko zaženete na te načine:

- Zaženite aplikacijo **Fotoaparāt**.
- Dvakrat hitro pritisnite stransko tipko.
- Na zaklenjenem zaslonu povlecite  ven iz velikega kroga.



- Nekateri načini v nekaterih regijah ali pri nekaterih ponudnikih storitev morda niso na voljo.
- Nekaterne funkcije fotoaparata niso na voljo, če zaženete aplikacijo **Fotoaparāt** z zaklenjenega zaslona ali ko je zaslon izklopljen in metoda za zaklep zaslona nastavljena.
- Če so posnete fotografije zamegljene, počistite objektiv fotoaparāt in poskusite znova.

Fotografiranje

1 Pritisnite na podobo na zaslonu, kjer želite, da kamera izostri sliko.

Za prilagoditev svetlosti fotografij pritisnite zaslon. Ko se prikaže prilagoditvena vrstica, povlecite prilagoditveno vrstico proti **+** ali **-**.

2 Pritisnite  za fotografiranje.

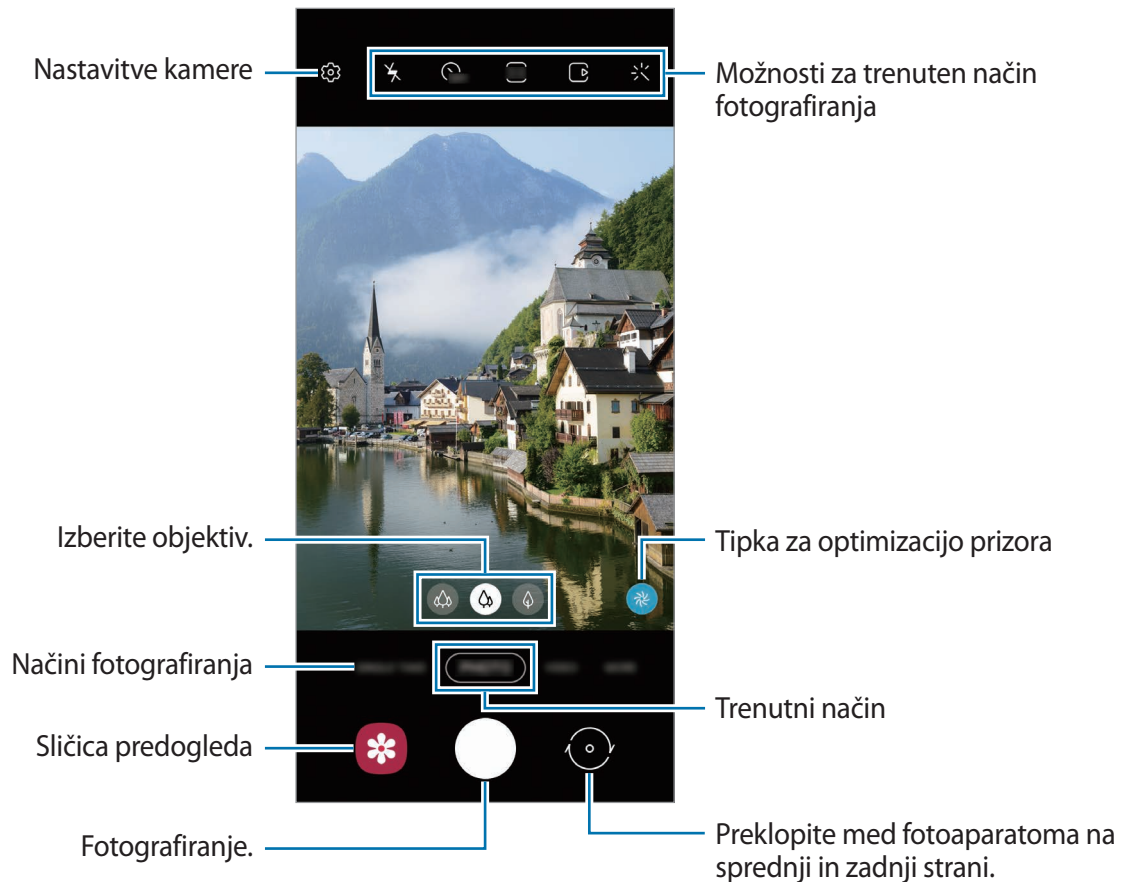

- Zaslona predogleda je odvisen od načina fotografiranja in uporabljene kamere.
- Fotoaparata se samodejno izklopi, ko ga ne uporabljate.
- Preverite, da objektiv ni poškodovan ali umazan. V nasprotnem primeru naprava ne bo delovala pravilno v nekaterih načinih, ki potrebujejo visoko ločljivost.
- Fotoaparata naprave ima širokokotni objektiv. Pri širokokotnih fotografijah ali videoposnetkih lahko pride do manjšega popačenja, ki ne kažejo na težave z delovanjem naprave.
- Ko snemate fotografije in videoposnetke v visoki ločljivosti ali z visokim razmerjem povečave, izostritev morda ne bo jasna, če je motiv blizu. Fotografije in posnetke snemajte z ustrezne razdalje.

Uporaba funkcij povečave

Za povečevanje dva prsta na zaslonu potegnite narazen, za pomanjševanje pa skupaj. Prav tako lahko tudi povlečete ikono za izbiro objektiva v levo ali desno. Če razmerje povečave preseže določeno raven, se prikaže zemljevid povečave, ki prikazuje, kateri del slike je povečan.



Funkcije povečave so na voljo samo med uporabo fotoaparata na zadnji strani.



Zemljevid povečave

Uporaba tipke za fotoaparat

Pritisnite in zadržite tipko za fotoaparat za snemanje.

Če želite zajeti več posnetkov hkrati, podrsajte navzdol na tipki za fotoaparat in ga zadržite.

Možnosti za trenutni način fotografiranja

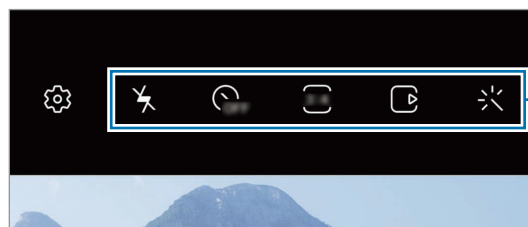

Na zaslonu predogleda uporabite naslednje možnosti.

















Možnosti za trenutni način fotografiranja



Razpoložljive možnosti se lahko razlikujejo glede na način snemanja.

-  : vključite ali izključite bliskavico.
-  : izberite dolžino zakasnitve preden fotoaparat samodejno posname fotografijo.
-  : izberite razmerje slike in ločljivost za fotografije.

- : vključite ali izključite funkcijo za slikanje premikajočega se objekta. Če funkcijo aktivirate, bo nekaj sekund preden pritisnete tipko za fotoaparata, posnet tudi video posnetek.
- : stabilizacija videoposnetka.
- : vklopite ali izklopite funkcijo nočnega hitrega posnetka.
- : izberite hitrosti sličic.
- : izberite razmerje slike in ločljivost za videoposnetke.
- : uporabite učinek filtriranja ali lepote učinke.
- : posnemite zabavne videe z navideznim rokopisom ali skicami po obrazih ali kjer koli drugje. Glejte [Čečkarija AR](#) za več informacij.
- : izberite način merjenja. To določa, kako bodo izračunane svetlobne vrednosti.  **Sredinsko uravnoteženo** izračuna osvetlitev posnetka z uporabo svetlobe v osrednjem delu posnetka.  **Točkovno** izračuna osvetlitev posnetka z uporabo svetlobe v koncentriranem osrednjem delu posnetka.  **Matrika** poenoti celotno sceno.
- : v načinu **HRANA** izostrite motiv znotraj okroglega okvirja in zameglite sliko izven okvirja.
- : v načinu **HRANA** prilagodite barvni ton.
- : vklopite ali izklopite funkcijo zaznavanja gibanja pri snemanju zelo počasnih videoposnetkov.

Spreminjanje načinov fotografiranja

Če želite spremeniti način fotografiranja, povlecite seznam načinov fotografiranja v levo ali desno, ali podrsajte v levo ali desno na zaslonu za predogled.

Izberite zeleni način fotografiranja.

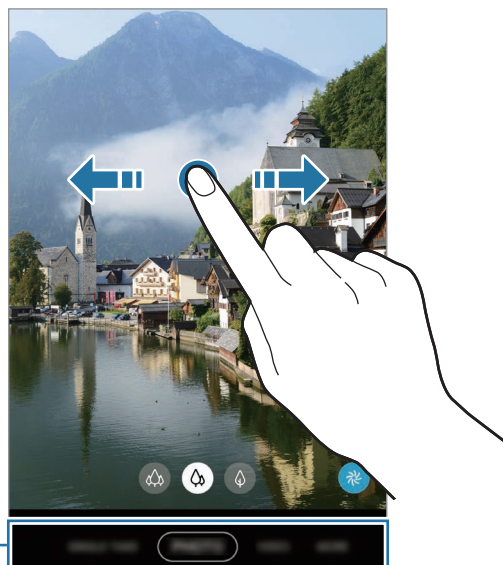





Seznam načinov fotografiranja

Izbira objektiv za snemanje

Na zaslону predogleda izberite objektiv, ki ga želite, in posnemite fotografijo ali video.



Ta funkcija je na voljo samo v nekaterih načinih fotografiranja.

-  (Ultra širokokotni objektiv): ultra širokokotni objektiv omogoča fotografiranje širokokotnih fotografij ali snemanje širokokotnih videoposnetkov, ki so videti kot dejanski pogled. To funkcijo uporabite za snemanje krajinskih fotografij.
Če želite popraviti popačenja fotografij, posnetih z ultra širokokotnim objektivom, pritisnite  na zaslону predogleda, pritisnite **Shrani možnosti** in nato pritisnite stikalo **Popr. oblike izj. širokega kota**, da ga vklopite.
-  (Širokokotni objektiv): s širokokotnim objektivom lahko zajemate osnovne fotografije ali snemate običajne videoposnetke.
-  (Telefoto objektiv): s telefoto objektivom (optična povečava) lahko zajemate fotografije ali snemate videoposnetke s povečavo motiva.



 Ultra širokokotni objektiv



 Širokokotni objektiv



 Telefoto objektiv

Način fotografiranja (inteligentna kamera)

Kamera samodejno prilagodi možnosti fotografiranja glede na okolico za enostaven zajem fotografij. Funkcija inteligentne kamere samodejno prepozna motiv ter optimizira barvo in morebitne učinke.





Na seznamu načinov fotografiranja pritisnite **FOTOGRAFIJA** in pritisnite  za zajem fotografije.

Zajemanje fotografij visoke ločljivosti

Zajemanje fotografij visoke ločljivosti. Fotografije visoke ločljivosti lahko obrežete tako, da povečate zeleno območje in jih shranite kot datoteke visoke ločljivosti.



Ločljivost je lahko odvisna od modela.

- 1 Na seznamu načinov fotografiranja pritisnite **FOTOGRAFIJA**.
- 2 V možnostih snemanja pritisnite  →  ali .
- 3 Pritisnite  za fotografiranje.

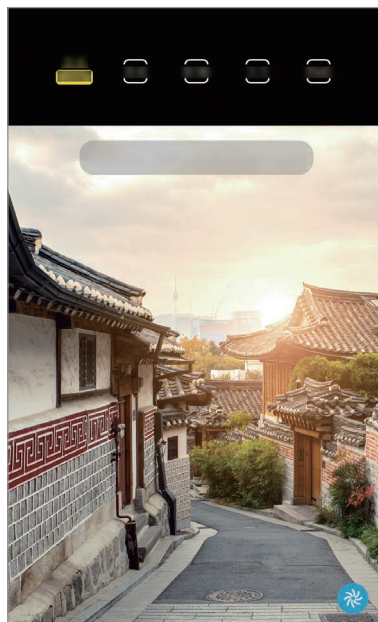



Optimizator prizorišča

Kamera prilagodi nastavitve barve in samodejno uporabi optimiziran učinek s prepoznavo motiva.

Na seznamu načinov fotografiranja pritisnite **FOTOGRAFIJA**. Ko kamera prepozna motiv, se tipka za optimizacijo prizora spremeni in uporabljena sta optimizirana barva in učinek.



- Če ta funkcija ni vklopljena, pritisnite  na zaslonu predogleda in pritisnite stikalo **Optimizator prizorišča**, da ga vklopite.
- Če želite uporabiti dodatne funkcije, pritisnite  na zaslonu predogleda, pritisnite **Optimizator prizorišča** in pritisnite stikala ob zelenih funkcijah.
- Če te funkcije ne želite uporabiti, pritisnite tipko za optimizacijo prizora na zaslonu predogleda.



Predlogi za posnetek

Kamera predlaga idealno kompozicijo za fotografijo s prepoznavo položaja in kota motiva.

Na zaslonu predogleda pritisnite  in nato pritisnite stikalo **Predlogi za posnetek**, da ga vklopite.

- 1 Na seznamu načinov fotografiranja pritisnite **FOTOGRAFIJA**.
Na zaslonu predogleda se prikaže vodilo.

2 Usmerite vodilo v motiv.

Kamera prepozna kompozicijo in priporočena kompozicija se prikaže na zaslonu predogleda.

3 Prilagodite položaj in kot kamere, da se bosta ujemala s kompozicijo.

Ko je dosežena idealna kompozicija, se vodilo spremeni v rumeno.

4 Pritisnite  za fotografiranje.

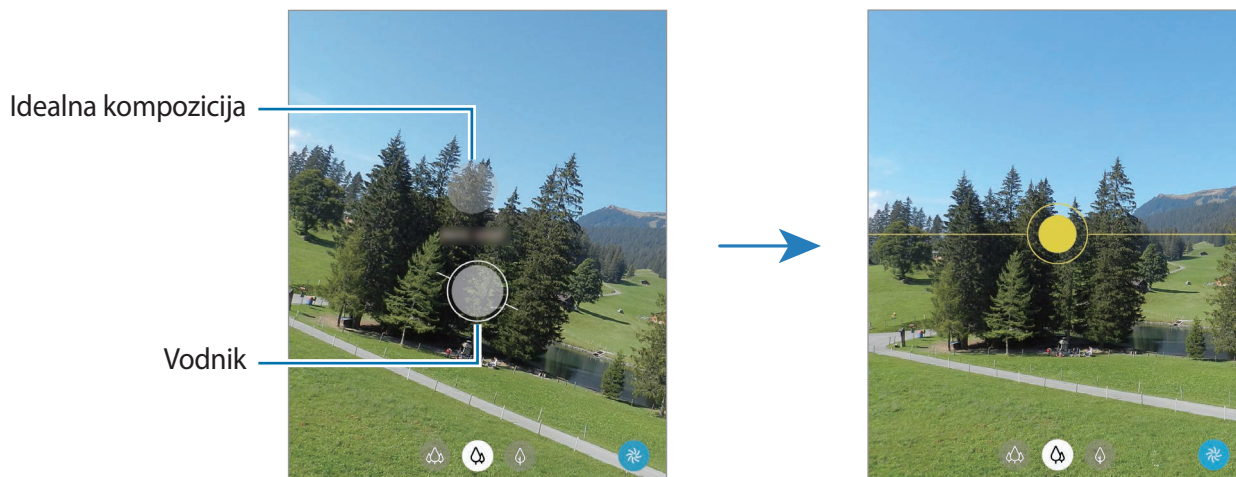

Snemanje posnetkov sebe

Posnemite avtoportrete s fotoaparatom na sprednji strani.

1 Na seznamu načinov fotografiranja pritisnite **FOTOGRAFIJA**.

2 Na zaslonu za predogled podrsajte navzgor ali navzdol ali pritisnite  za preklon na fotoaparatom na sprednji strani za avtoportrete.

3 Postavite se pred objektiv kamere na sprednji strani.

Za avtoportrete s širokokotnim posnetkom pokrajine ali ljudi pritisnite .

4 Pritisnite  za fotografiranje.

Uporaba filtra in lepotnih učinkov

Pred posnetkom fotografije lahko izberete učinek filtriranja in spremenite obrazne poteze, kot sta barva kože ali oblika obraza.

- 1 Na zaslonu za predogled pritisnite .
- 2 Izberite učinek filtriranja ali lepotne učinke in posnemite fotografijo.

Ustvarjanje filtrov

V **Galerija** izberite sliko z zelenim barvnim tonom in barvni ton, kot nov filter. Ko nato posnamete fotografijo s filtrom, lahko dobite podoben videz.

- 1 Na zaslonu za predogled pritisnite .
- 2 Pritisnite **Moji filtri** → **Izberi sliko za filter** in izberite sliko z barvnim tonom, ki ga želite uporabiti.
Če želite spremeniti ime filtra, pritisnite ime.
- 3 Pritisnite **Shrani filter**.

Zaklep izostritve (AF) in osvetlitve (AE)

Da preprečite samodejno prilagoditev kamere glede na spremembe motivov ali svetlobnih virov, lahko zaklenete izostritev ali osvetlitev določenega dela.



Pritisnite in zadržite območje za izostritev, na območju se prikaže okvir AF/AE in nastavitvi izostritve in osvetlitve bosta zaklenjeni. Nastavitev je zaklenjena tudi po zajemu fotografije.

Video način

Kamera samodejno prilagodi možnosti snemanja glede na okolico za enostavno snemanje videoposnetkov.

1 Na seznamu načinov fotografiranja pritisnite **VIDEO**.

2 Pritisnite , da posnamete video.

- Če želite med snemanjem preklopiti med fotoaparatom na sprednji in zadnji strani, podrsnite navzgor ali navzdol na zaslону predogleda ali pritisnite .
- Da posnamete sliko, med tem ko snemate video posnetek, pritisnite .
- Da izostrite sliko med snemanjem videa, pritisnite mesto, kjer želite, da se slika izostri. Za uporabo samodejne izostritve pritisnite **AF**, da prekličete ročno nastavljeno izostritev.
- Če želite posneti zvok iz določene smeri pri višji glasnosti, usmerite kamero v tisto smer in povečajte zaslon s primikanjem dveh prstov narazen.

3 Pritisnite  za zaustavitev snemanja videa.



- Če med snemanjem videa uporabljate funkcijo za povečanje videa dlje časa, se lahko video kakovost zniža in s tem prepreči pregrevanje vaše naprave.
- Optična povečava morda ne bo delovala v okoljih s šibko svetlobo.

Snemanje videov visoke ločljivosti

Snemajte vidoe visoke ločljivosti z največjo ločljivostjo 8K.

Pritisnite  → , da posnamete video.

Ko posnamete video ločljivosti 8K, video predvajajte v aplikaciji **Galerija**. Ko pritisnete  na zeleni sličici, bo sličica shranjena kot fotografija visoke ločljivosti.

Stabilizacija videoposnetkov (Izredno mirno)

Med snemanjem videov le-te stabilizirajte z uporabo funkcije izredno mirno.

Pritisnite **VIDEO** na seznamu načinov fotografiranja, pritisnite  v možnostih snemanja, da vklopite funkcijo, in nato posnemite video.

Način enega posnetka

Zajemajte fotografije ali snemajte videe v načinu enega posnetka, kadar želite dobiti različne rezultate s samo enim posnetkom. Vaša naprava samodejno posname najboljši posnetek in videe ter ustvari fotografije z optimiziranimi filtri ali videe s ponavljajočimi se odseki.

- 1 Na seznamu načinov fotografiranja pritisnite **EN POSNETEK**.
- 2 Pritisnite  in premaknite kamero, da zajamete želeni prizor.

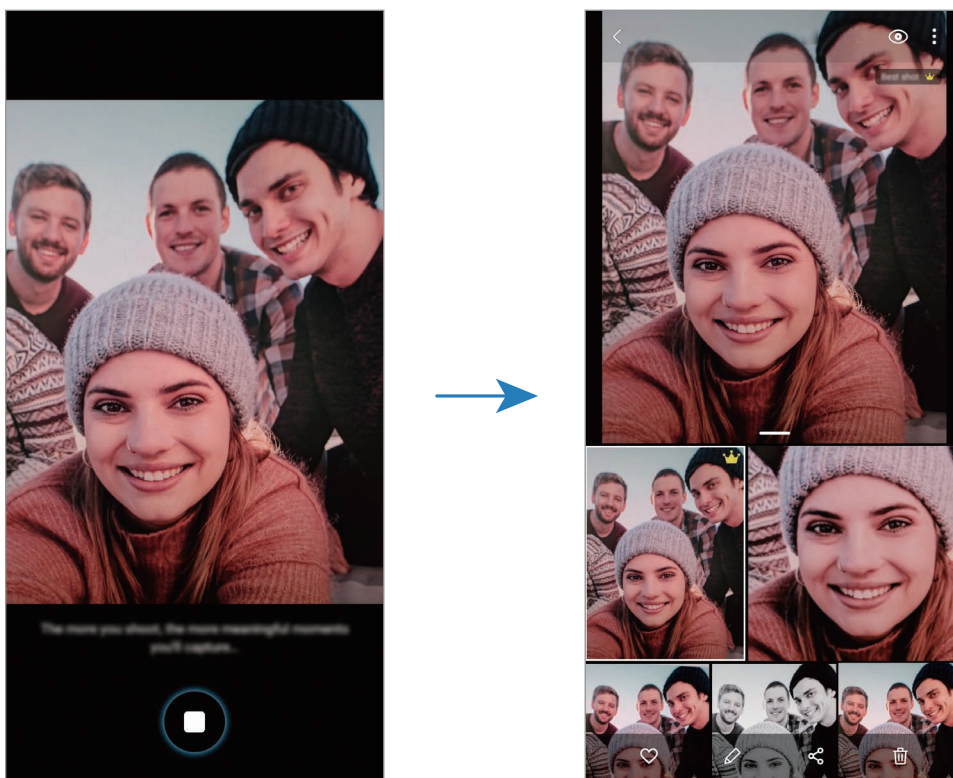



- 3 Ko končate, pritisnite sličico predogleda.

Prikazal se bo širok izbor optimiziranih rezultatov za prizor. Če si želite ogledati še druge rezultate, povlecite ikono  navzgor.

Če želite rezultate shraniti posamično, pritisnite **Izberi**, odkljukajte zelene elemente in nato pritisnite .

Profesionalni način/profesionalni videonačin

Posnemite fotografije ali videoposnetke z ročnim nastavljanjem različnih možnosti fotografiranja, kot sta vrednost osvetlitve in vrednost ISO.







Na seznamu načinov fotografiranja pritisnite **VEČ** → **PRO** ali **PROFESIONALNI VIDEO**. Izberite možnosti in prilagodite nastavitve in nato pritisnite , da posnamete fotografijo, ali pritisnite , da posnamete videoposnetek.

Razpoložljive možnosti

-  : izberite vrednost ISO. To uravnava svetlobno občutljivost kamere. Nizke vrednosti so za motive, ki so na miru oz. dobro osvetljeni. Višje vrednosti so namenjene za motive v gibanju oz. so slabo osvetljeni. Vendar pa lahko nastavitve višje vrednosti ISO povzročijo šum na fotografijah ali v videoposnetkih.



Če je hitrost sprožilca nastavljena ročno, ne morete nastaviti nastavitvev ISO na **AUTO**.

-  : prilagodite hitrost sprožilca. Nizka hitrost sprožilca omogoča, da v notranjost prodre več svetlobe, zato so slike ali videoposnetki svetlejši. To je idealno za fotografiranje ali snemanje pokrajine ali fotografiranje ali snemanje ponoči. Visoka hitrost sprožilca zmanjša prodor svetlobe v notranjost. To je idealno za fotografiranje ali snemanje hitro premikajočih se motivov.
-  : prilagodite barvni odtenek.
-  : spremenite način izostritve. Povlecite prilagoditveno vrstico proti  ali , da ročno prilagodite izostritev. Za preklon na način samodejne izostritve pritisnite **MANUAL**.
-  : izberite takšno ravnovesje beline, da bodo slike vsebovale bogat barvni obseg. Nastavite lahko temperaturo barve.
-  : prilagodite vrednost osvetlitve. To določa, koliko svetlobe bo prejel senzor fotoaparata. Za situacije z manjšo svetlobo uporabite večjo vrednost osvetlitve.



Če je hitrost sprožilca nastavljena ročno, ne morete spremeniti vrednosti osvetlitve. Vrednost osvetlitve se bo spremenila in prikazana glede na nastavitvev hitrosti sprožilca.

Ločevanje področja izostritve in področja osvetlitve

Ločite lahko področja izostritve in področja osvetlitve.

Pritisnite in zadržite zaslon predogleda. Okvir AF/AE se prikaže na zaslonu. Povlecite okvir na območje, kjer želite ločiti območje izostritve in območje osvetlitve.





Način panorame

Z uporabo panoramskega načina posnemite serijo fotografij in jih nato sestavite in ustvarite v širok prizor.





Za najboljši posnetek z uporabo panoramskega načina upoštevajte te nasvete:

- Fotoaparati počasi premikajte v eno smer.
- Zadržite sliko znotraj okvirja v iskalu fotoaparata. Če je slika predogleda izven vodil ali če naprave ne premaknete, naprava samodejno preneha s fotografiranjem.
- Ne fotografirajte nerazločnih ozadij, kot sta prazno nebo ali ravna stena.

- 1 Na seznamu načinov snemanja pritisnite **VEČ** → **PANORAMA**.
- 2 Pritisnite  in napravo počasi premikajte v eno smer.
- 3 Pritisnite  za prenehanje fotografiranja.

Način za hrano

Fotografirajte hrano z bolj živahnimi barvami.

- 1 Na seznamu načinov snemanja pritisnite **VEČ** → **HRANA**.
- 2 Pritisnite zaslon in povlecite okrogel okvir preko območja, da ga označite.
Območje izven okroglega okvirja bo zamegljena.
Če želite spremeniti velikost okroglega okvirja, povlecite rob okvirja.
- 3 Pritisnite  in povlecite prilagoditveno vrstico za prilagoditev barvnega odtenka.
- 4 Pritisnite  za fotografiranje.

Nočni način

S tem načinom lahko posnamete fotografijo brez bliskavice pri šibki svetlobi. Z uporabo stojala lahko dosežete svetlejše in stabilnejše rezultate.

- 1 Na seznamu načinov snemanja pritisnite **VEČ** → **NOČNI**.
- 2 Pritisnite  in napravo držite mirno, dokler ni fotografiranje končano.

Način izostritve v živ/video način izostritve v živo

Kamera omogoča, da posnamete fotografije ali vee, pri katerih so ozadja zamegljena in motivi jasno izstopajo. Uporabite lahko tudi učinek ozadja in ga po posneti fotografiji uredite.



Razpoložljive možnosti se lahko razlikujejo glede na način snemanja.



Zameglitev



Velik krog



Obračanje



Povečava





Barvna točka



- To funkcijo uporabljate v prostoru z dovolj svetlobe.
- Zameglitev ozadja morda ne bo pravilno uporabljena v naslednjih pogojih:
 - Naprava ali motiv je v gibanju.
 - Motiv je pretanek ali transparenten.
 - Motiv je podobne barve kot ozadje.
 - Motiv ali ozadje je navadno.

Poudarjanje motivov z uporabo funkcije izostritve v živo



- 1 Na seznamu načinov fotografiranja pritisnite **VEČ** → **SPR. OSTRENJE** ali **VID. S SPR. OST.**
- 2 Pritisnite  in izberite zelen učenek ozadja.
Če želite prilagoditi intenzivnost učinka ozadja, povlecite prilagoditveno vrstico v levo ali desno.
- 3 Ko se na zaslonu predogleda prikaže **Pripravljeno**, pritisnite  za zajem fotografije ali  za snemanje videa.



Urejanje ozadja fotografij izostritve v živo

Uredite lahko tudi učenek ozadja in njegovo intenzivnost na fotografiji, posneti s funkcijo izostritve v živo.

- 1 Izberite fotografijo, ki je posneta s funkcijo Izostritev v živo, in pritisnite **Spremeni učenek ozadja**.
- 2 Izberite zeleni učenek ozadja.
 - Če želite prilagoditi intenzivnost učinka ozadja, povlecite prilagoditveno vrstico v levo ali desno.

- Ko se v zamegljenih točkah pojavi osvetljeno ozadje, se na seznamu učinkov prikaže ikona  (**Umetniški**). Če želite spremeniti obliko zameglitve ozadja, pritisnite  in izberite želeno obliko.

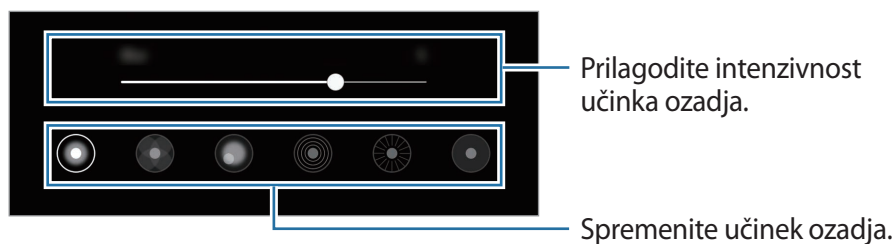

3 Pritisnite **Uporabi**, da shranite fotografijo.

Način zelo počasnega posnetka

Zelo počasen posnetek je funkcija, ki počasi snema trenutek, ki gre hitro mimo, da boste lahko pozneje uživali v njem. Ko je video posnet, bo samodejno dodana glasba v ozadju.



- Nekaterе funkcije zelo počasnega posnetka so lahko odvisne od modela.
- To funkcijo uporabljate v prostoru z dovolj svetlobe. Pri snemanju videa v prostoru s slabšo svetlobo lahko pride do naslednjih okoliščin:
 - Zaslón je lahko temen zaradi slabe svetlobe.
 - Zaslón lahko utripa pri določenih svetlobnih pogojih, kot so kraji s fluorescentno osvetlitvijo.
 - Lahko se pojavi hrup.

1 Na seznamu načinov snemanja pritisnite **VEČ** → **IZR. POČASI**.

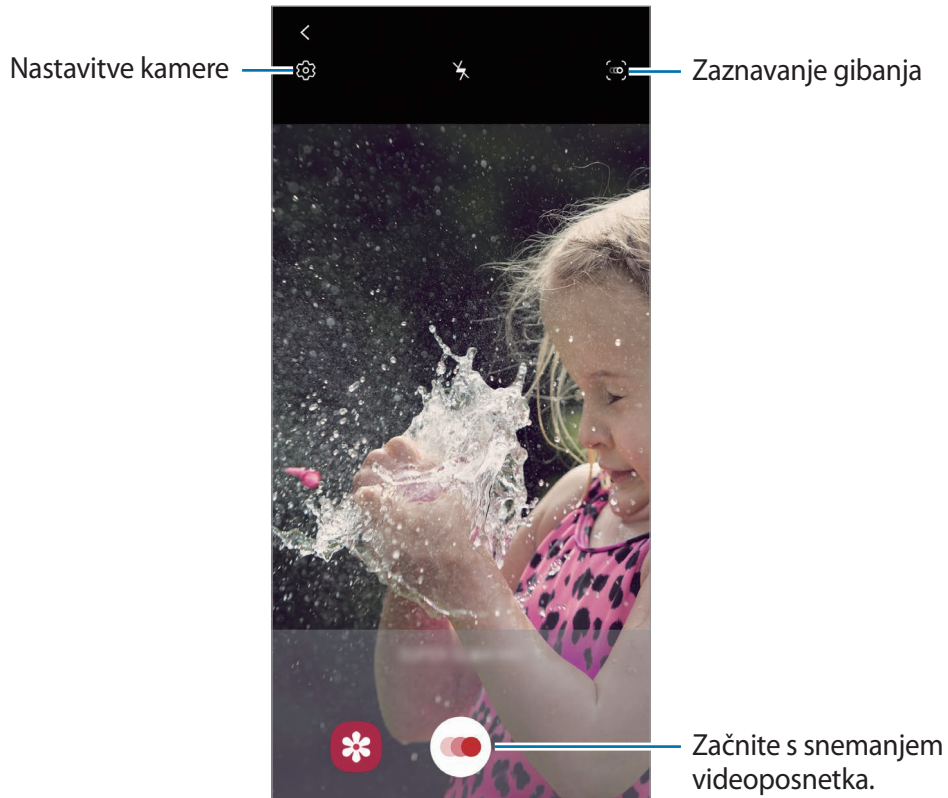

2 Pritisnite .

Naprava posname trenutek v zelo počasnem posnetku in ga shrani kot video.

3 Na zaslону za predogled pritisnite sličico predogleda.

4 Pritisnite **Predv. vid. v izr. poč. gib.**

Naključna glasba v ozadju bo samodejno spremljala video med predvajanjem.

Za urejanje dela zelo počasnega posnetka povlecite vrstico za urejanje dela v levo ali desno.

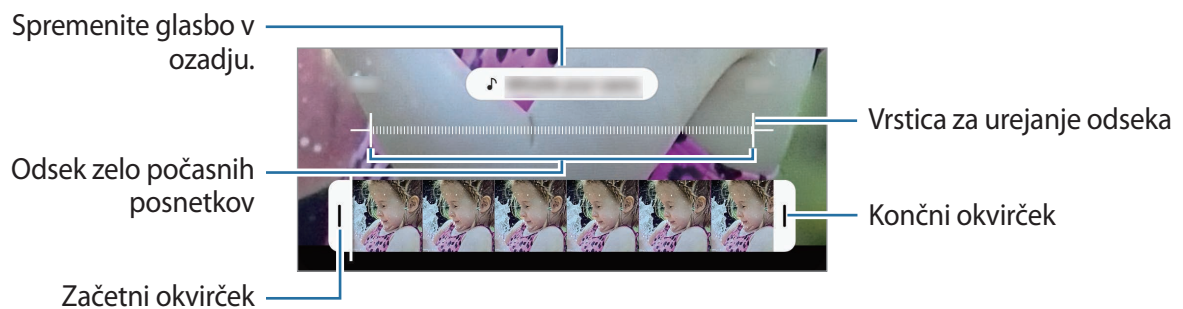

Samodejno snemanje videoposnetkov v zelo počasnem posnetku

Trenutek lahko posnamete v zelo počasnem posnetku, ko je gibanje zaznano v območju zaznavanja gibanja, pritisnite , da ga aktivirate. Funkcija zaznavanja gibanja se vključi in območje zaznavanja gibanja se prikaže na zaslonu predogleda.

Pritisnite , da pričnete s snemanjem. Ob zaznanem gibanju bo naprava začela snemati v zelo počasnem posnetku in ga shranila kot video.



Snemanje zelo počasnega posnetka se lahko začne ob nezaželenem trenutku pod naslednjimi pogoji:

- Ko se naprava strese.
- Ko se drug predmet premika v bližini motiva v območju zaznavanja gibanja.
- Pri snemanju v svetlobi, ki utripa, kot na primer v krajih s fluorescentno osvetlitvijo.

Način počasnega posnetka

Posnemite video za ogled v počasnem posnetku. Določite lahko odseke vaših videoposnetkov za katere želite, da so predvajani v počasnem posnetku.

1 Na seznamu načinov snemanja pritisnite **VEČ** → **POČASNO GIBANJE**.

2 Pritisnite , da pričnete s snemanjem.

3 Ko končate s snemanjem, pritisnite  za zaustavitev.

4 Na zaslonu za predogled pritisnite sličico predogleda.

5 Pritisnite **Predv. video v počasn. gibanju**.

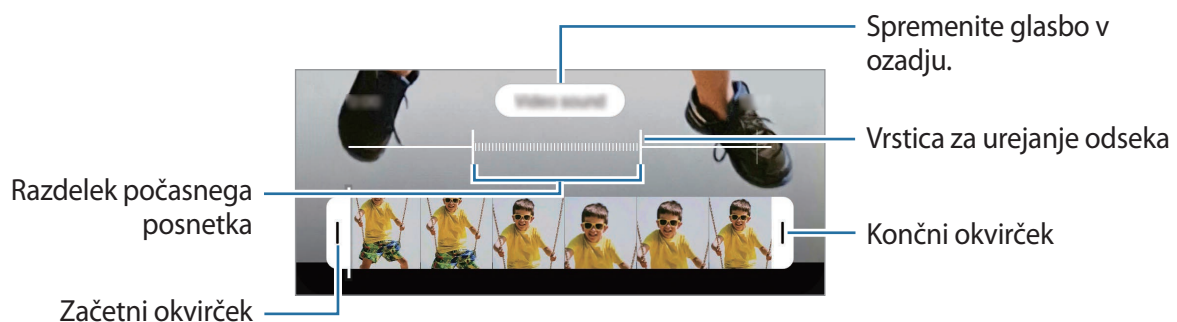

Najhitrejši odsek videoposnetka bo nastavljen kot odsek v počasnem posnetku in video se bo začel predvajati. Glede na video bosta ustvarjena do dva počasna posnetka.

Za urejanje dela počasnega posnetka povlecite vrstico za urejanje dela v levo ali desno.



Način hitrega posnetka

Posnemite prizore, kot so mimoidoče osebe ali mimo vozeči avtomobili, ter si jih oglejte kot hitre posnetke.

- 1 Na seznamu načinov snemanja pritisnite **VEČ** → **HIPERZAMIK**.
- 2 Pritisnite  in izberite možnost hitrosti sličic.
Če nastavite hitrost sličic na **Samodejno**, bo naprava samodejno prilagodila hitrost sličic v skladu spreminjanjem okolice.
- 3 Pritisnite , da pričnete s snemanjem.
- 4 Pritisnite , da končate s snemanjem.
- 5 Na zaslonu predogleda pritisnite sličico predogleda in pritisnite **Predvaj. hiper čas. presledek** za ogled videoposnetka.

Prilagoditev nastavitvev fotoaparata

Na zaslonu za predogled pritisnite . Nekatere možnosti morda ne bodo na voljo, kar je odvisno snemalnega načina.

Pametne funkcije

- **Optimizator prizorišča:** nastavite napravo, da samodejno prilagodi nastavitve barve in uporabi optimiziran učinek glede na motiv ali prizor.
- **Predlogi za posnetek:** napravo nastavite tako, da predlaga idealno kompozicijo za fotografijo s prepoznavo položaja in kota motiva.
- **Pametni kot posnetka sebe:** nastavite napravo tako, da se samodejno preklopi na širokokotni selfi, če sta v kadru več kot dve osebi.
- **Optično branje kod QR:** omogočite ali onemogočite bralnik kod QR.

Slike

- **Gumb Sprožilec podrs. na rob za::** izberete dejanje, ki ga želite izvesti, ko podrsate navzdol po tipki za fotoaparatus in jo zadržite.
- **Shrani možnosti:** izberite, kako želite shraniti fotografije.

Pritisnite stikalo **Shranjevanje kopij RAW**, da nastavite napravo tako, da shrani fotografije kot nestisnjene datoteke RAW (oblika zapisa datoteke DNG) v načinu za strokovnjake. Datoteke RAW vsebujejo vse podatke fotografije za najboljšo kakovost slike, vendar pa zasedejo več prostora v pomnilniku.



Pri uporabi funkcije **Shranjevanje kopij RAW** se vsaka fotografija shrani v dveh oblikah, DNG in JPG.

Videi

- **Velikost videa zadaj:** izberite ločljivost videoposnetkov, ki jih želite posneti s fotoaparatom na zadnji strani. Uporaba višje ločljivosti da video posnetke višje kakovosti, vendar pa bodo ti zasedli več prostora v pomnilniku.
- **Velikost videa spredaj:** izberite ločljivost videoposnetkov, ki jih želite posneti s fotoaparatom na sprednji strani. Uporaba višje ločljivosti da video posnetke višje kakovosti, vendar pa bodo ti zasedli več prostora v pomnilniku.
- **Možnosti naprednega snemanja:** napravo nastavite tako, da uporabi napredno možnost snemanja.

Če vključite funkcijo **Video z zelo učink. por. prost.**, lahko posnamete videe v formatu Kodek za visoko učinkovit video (HEVC). Vaši videi HEVC bodo shranjeni kot stisnjene datoteke, ki zasedejo manj pomnilnika naprave.

Če vklopite funkcijo **Video HDR10+**, lahko snemate videoposnetke, pri katerih sta optimizirana kontrast in barva vsakega prizora.



- Videe HEVC lahko predvajate na drugih napravah ali jih daste v skupno rabo.
 - Videe z zelo počasnim posnetkom in počasnim posnetkom ne morete posneti v formatu HEVC.
 - Za pravilno predvajanje videoposnetka HDR10+ mora naprava podpirati HDR10+.
- **Stabilizacija videa:** vključite odpravljanje tresenja, da zmanjšate ali odstranite zamegljeno sliko, ki ga povzroča tresenje fotoaparata med snemanjem videa.

Uporabne funkcije

- **Samodejni HDR:** fotografirajte z živahnimi barvami in podrobnostmi, celo v svetlih ali temnih prostorih.
- **Odtенок posnetka sebe:** nastavite odtenek, ki ga želite uporabiti pri snemanju selfijev.
- **Samodejno ostrenje pri sledenju:** nastavite napravo, da sledi in samodejno ostri izbrani motiv. Ko izberete motiv na zaslonu za predogled, naprava izostri motiv tudi v primeru, če se ta premika ali če spremenite položaj kamere.



Sledenje motiva morda ne bo uspešno v naslednjih primerih:

- motiv je prevelik ali premajhen,
 - prekomerno gibanje motiva,
 - motiv je osvetljen od zadaj oz. fotografiranje v temnem prostoru,
 - barve ali vzorci na motivu in ozadju so enaki,
 - če motiv vsebuje vodoravne vzorce, kot so žaluzije,
 - prekomerno tresenje fotoaparata,
 - ločljivost videoposnetka je visoka,
 - pri povečavi ali pomanjšavi z uporabo optične povečave.
- **Slike v predogledu:** napravo nastavite tako, da shrani fotografije, ko se prikažejo na zaslonu predogleda, ko jih posnamete s fotoaparatom na sprednji strani, ne da bi jih obrnili.
 - **Mrežne črte:** prikazani iskalnik pogleda vam pomaga pri kompoziciji, kadar izbirate motive.
 - **Lokacijske oznake:** na fotografijo pripnite GPS lokacijsko oznako.



- Moč signala GPS se lahko zniža v krajih, kjer je signal oviran, na primer med zgradbami ali na nizko ležečih območjih, ali v slabih vremenskih razmerah.
- Vaša lokacija se lahko prikaže na vaših fotografijah, ko jih prenesete na splet. Če želite to preprečiti, izklopite nastavitve označevanje lokacije.

- **Načini snemanja:** izberite dodatne metode snemanja za fotografiranje ali snemanje videa.
- **Mesto shranjevanja:** izberite lokacijo za shranjevanje. Ta funkcija se pojavi, ko vstavite pomnilniško kartico.
- **Ponastavi nastavitve:** ponastavite nastavitve fotoaparata.
- **Stik z nami:** zastavite vprašanja ali si oglejte pogosta vprašanja.
- **Več o aplikac. Fotoapar.** Oglejte si različico aplikacije za kamero in pravne informacije.

Galerija

Uvod

Oglejte si slike in videoposnetke, shranjene v vaši napravi. Lahko tudi upravljate slike in videoposnetke po albumih ali ustvarite zgodbe.

Uporaba galerije

Zaženite aplikacijo **Galerija**.

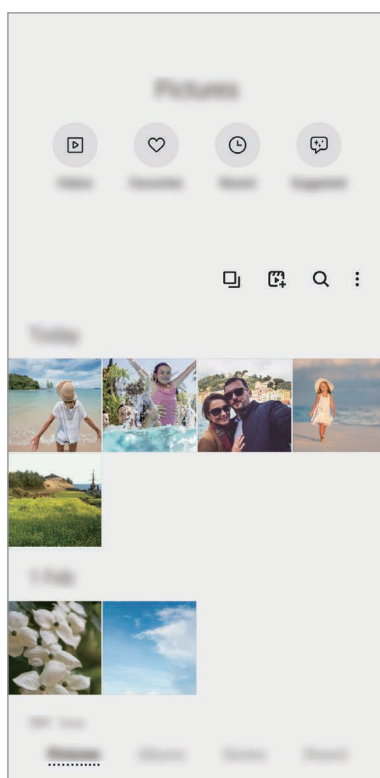

- **Videi:** oglejte si videoposnetke, shranjene v napravi.
- **Priljubljeni:** oglejte si priljubljene fotografije in videoposnetke.
- **Nedavno:** ogled nedavnih fotografij in videoposnetkov.
- **Predlagano:** oglejte si priporočeno vsebino.

Združevanje podobnih slik

Zaženite aplikacijo **Galerija** in pritisnite , da združite podobne slike in prikazete samo najboljše posnetke kot predogled slik. Ko pritisnete predogled slike, si lahko ogledate vse slike v skupini.



Ikona je prikazana samo, če obstajajo podobne slike.

Ustvarjanje filmov

Ustvarite film tako, da izberete slike ali videoposnetke. Zaženite aplikacijo **Galerija**, pritisnite , odključajte datoteke, ki jih želite uporabiti in nato pritisnite možnost **Ustvari film**. Če izberete **Najb. trenutki**, bo naprava samodejno združila označeno med slikami in videoposnetki ter ustvarila film.

Iskanje slik

Zaženite aplikacijo **Galerija** in pritisnite  za ogled slik glede na kategorijo, kot so tipi ali lokacije. Za iskanje slik z vnosom ključnih besed pritisnite polje za iskanje.

Ogled slik

1 Zaženite aplikacijo **Galerija** in pritisnite **Slike**.

2 Izberite sliko.

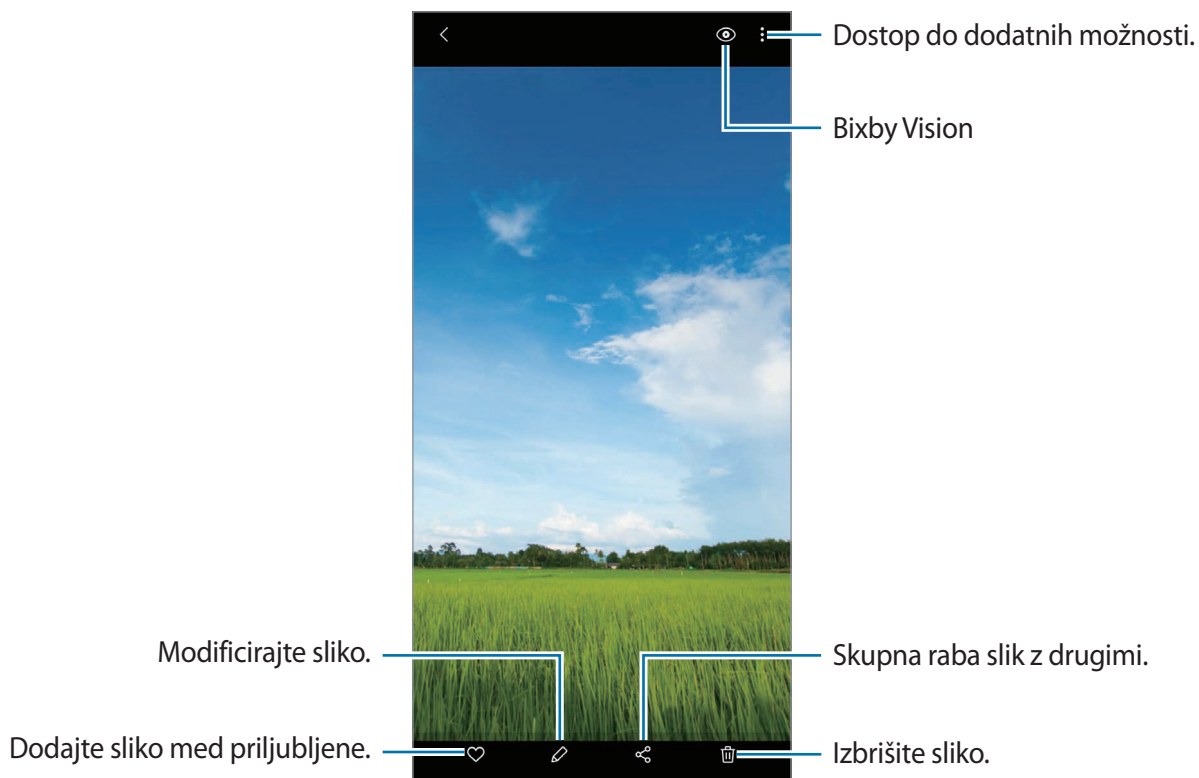

Obrezovanje slik s povečavo območja

- 1 Zaženite aplikacijo **Galerija** in pritisnite **Slike**.
- 2 Izberite sliko.
- 3 Dvakrat pritisnite ali razmaknite prsta na območju, ki ga želite shraniti, in pritisnite . Obrezano območje bo shranjeno kot datoteka.

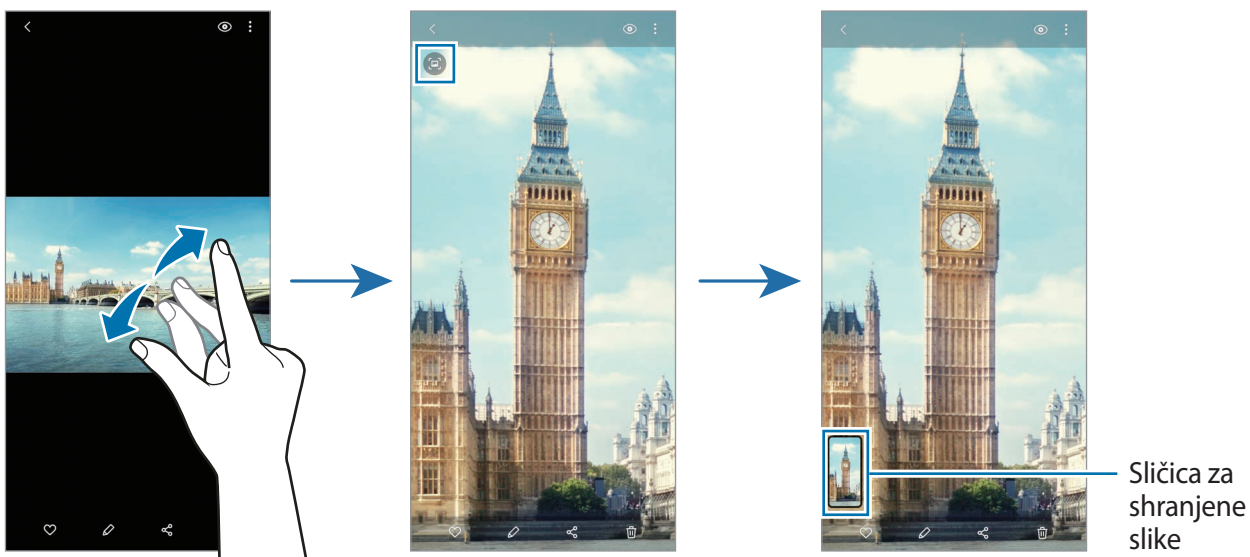

Ogled videoposnetkov

- 1 Zaženite aplikacijo **Galerija** in pritisnite **Slike**.
- 2 Izberite video posnetek, ki ga želite predvajati.
- 3 Pritisnite **Predvajaj video** za predvajanje videoposnetka.

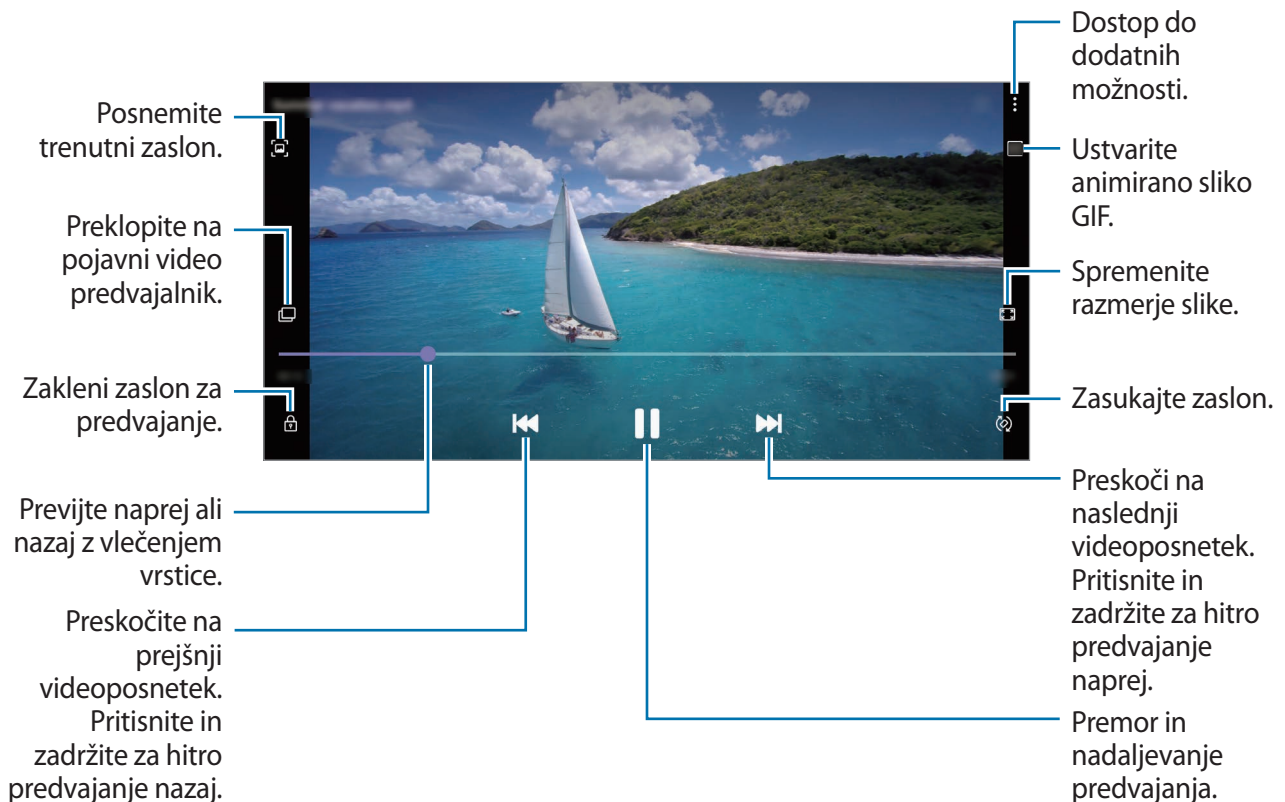

Povlecite prst gor ali dol na levi strani zaslona za predvajanje in s tem prilagodite svetlost ali pa povlecite prst gor ali dol na desni strani zaslona za predvajanje za prilagoditev glasnosti.

Za previjanje nazaj ali naprej podrsajte v levo ali desno po zaslonu predvajanja.

Uporaba funkcije izboljšanja videoposnetka

Izboljšajte kakovost slike na vaših videoposnetkih, da boste lahko uživali v svetlejših in bolj živih barvah. Zaženite aplikacijo **Nastavitve**, pritisnite **Napredne funkcije** in pritisnite stikalo **Izboljšava videa**, da ga vključite.



- Ta funkcija je na voljo samo v nekaterih aplikacijah.
- Uporaba te funkcije poveča porabo baterije.

Ogled albumov

Fotografije in videoposnetke si lahko ogledate v mapah in albumih.

Zaženite aplikacijo **Galerija**, pritisnite **Albumi** in izberite album.

Ustvarjanje albumov

Dodajate lahko albume in razvrščate datoteke.

- 1 Zaženite aplikacijo **Galerija** in nato pritisnite **Albumi**.
- 2 Pritisnite  → **Ustvarite album**.
- 3 Vnesite naslov albuma in pritisnite **Ustv.**

Premikanje fotografij in videoposnetkov v albume

- 1 Zaženite aplikacijo **Galerija** in nato pritisnite **Albumi**.
- 2 Izberite album in pritisnite možnost **Dodaj el.**
- 3 Pritisnite **Slike**, ali pa pritisnite **Albumi** in izberite album z zelenimi slikami ali videoposnetki.
- 4 Odkljukajte datoteke in pritisnite **Končano**.
- 5 Pritisnite **Premakni**.
Datoteke bodo izbrisane iz prvotne mape in prestavljene v album. Za kopiranje datotek pritisnite **Kopiraj**.

Brisanje albumov

- 1 Zaženite aplikacijo **Galerija** in nato pritisnite **Albumi**.
- 2 Pritisnite in pridržite album, ki ga želite izbrisati, in pritisnite **Izbriši**.

Ustvarjanje skupin albumov

Dodajate lahko skupine in razvrščate albume.



- 1 Zaženite aplikacijo **Galerija** in nato pritisnite **Albumi**.
- 2 Pritisnite  → **Ustvari skupino**.
- 3 Vnesite naslov skupine in pritisnite **Ustv.**
- 4 Izberite skupino, pritisnite **Dodaj albume**, odključajte zelene albume in nato pritisnite **Dodaj**.
Albumi bodo premaknjeni v skupino.

Ogled zgodb

Ko zajamete ali shranite slike in videoposnetke, naprava prebere njihove oznake datuma in lokacije, razvrsti slike in videoposnetke ter nato ustvari zgodbe. Za samodejno ustvarjanje zgodb morate zajeti ali shraniti več slik ali videoposnetkov.

Zaženite aplikacijo **Galerija**, pritisnite **Zgodbe** in nato izberite zgodbo.

Urejanje zgodb

- Če želite v zgodbo dodati slike ali videoposnetke, izberite zgodbo in pritisnite **Album za zgodbo** →  → **Dodaj**.
- Če želite odstraniti slike ali videoposnetke iz zgodbe, izberite zgodbo, pritisnite **Album za zgodbo** →  → **Uredi**, označite slike ali videoposnetke, ki jih želite odstraniti, in nato pritisnite **Odstranitev iz zgodbe**.

Brisanje zgodb

- 1 Zaženite aplikacijo **Galerija** in pritisnite **Zgodbe**.
- 2 Pritisnite in pridržite zgodbo, ki jo želite izbrisati, in pritisnite **Izbriši**.

Sinhronizacija slik in videoposnetkov

Ko sinhronizirate aplikacijo **Galerija** z oblakom, bodo posnete fotografije in videoposnetki prav tako shranjeni v oblak. Slike in videoposnetke, ki so shranjeni v oblak, si lahko ogledate v vaši aplikaciji **Galerija** in z drugih naprav.

Zaženite aplikacijo **Galerija**, pritisnite  → **Nastavitve** → **Sinhronizacija s storitv. Cloud** in nato sledite navodilom na zaslonu, da dokončate sinhronizacijo. Aplikacija **Galerija** in oblak bosta sinhronizirana.



Ko povežete svoj račun Samsung in račun Microsoft, lahko za shrambo v oblaku izberete Microsoft OneDrive.

Izbris slik ali videoposnetkov

1 Zaženite aplikacijo **Galerija**.

2 Izberite sliko ali videoposnetek, ki ga želite izbrisati.

Za izbris več datotek, pritisnite in zadržite datoteko za izbris s seznama in izberite več datotek za izbris.

3 Pritisnite  ali **Izbrisi**.

Uporaba funkcije koša

Izbrisane slike in videoposnetke lahko shranite v košu. Datoteke bodo izbrisane po določenem obdobju.

Zaženite aplikacijo **Galerija**, pritisnite  → **Nastavitve** in pritisnite stikalo **Koš**, da ga vključite.

Za ogled datotek v košu zaženite aplikacijo **Galerija** in pritisnite  → **Koš**.

Območje AR

Uvod

V območju RR so na voljo funkcije, povezane z RR (razširjena resničnost), kot sta Emoji AR in Čečkarije RR. Izberite funkcijo in zajemite zabavne fotografije ali videoposnetke.

Zagon območja RR

Območje RR lahko zaženete na naslednje načine:

- Zaženite aplikacijo **Območje AR**.
- Zaženite aplikacijo **Fotoapar** in pritisnite **VEČ** → **OBMOČJE AR**.



Razpoložljive funkcije so lahko odvisne od regije, ponudnika storitev ali modela.

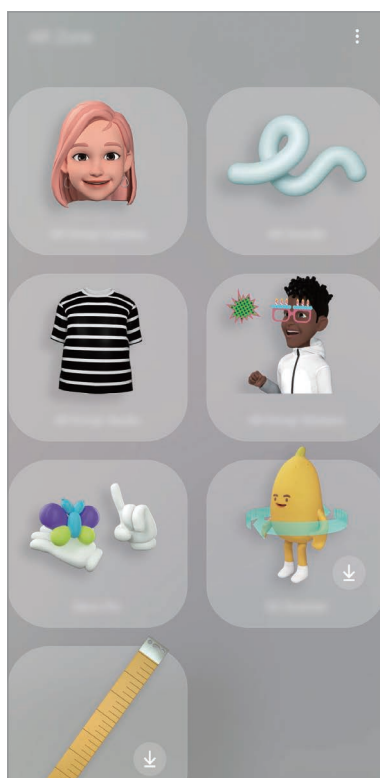

- **Fot. za Emoji AR:** ustvarite Moj emoji, ki vam je popolnoma podoben, ter snemajte fotografije in videoposnetke z uporabo funkcije Moj emoji ali emojijev likov.
- **Čečkarija AR:** posnemite zabavne videe z navideznim rokopisom ali skicami po obrazih ali kjer koli drugje.

- **Studio Emoji AR:** uredite ali okrasite emoji Moj emoji in ustvarite oblačila z vzorci in barvami po meri za Moj emoji.
- **Nalepke Emoji AR:** ustvarite lastne nalepke z izrazi in dejanji Moj emoji.
- **Slika deco:** zajemite fotografije ali videoposnetke z različnimi nalepkami.
- **Opt. bralnik 3D** (Galaxy S20 Ultra 5G, S20 Ultra, S20+ 5G, S20+): ustvarite 3D-slike predmetov, ki ste jih fotografirali, in jih delite z drugimi.
- **Hitro merjenje** (Galaxy S20 Ultra 5G, S20 Ultra, S20+ 5G, S20+): hitro in enostavno izmerite velikost in razdaljo motiva.
- **SLIKOVNA POVEZ.:** ustvarite svoje oznake AR in izbranim slikam dodajte informacije, kot so povezave ali glasba. Ko kamera prepozna oznake, si lahko ogledate, katere informacije vsebujejo.

Ustvarjanje emojijev AR

Ustvarite Moj emoji, ki vam je popolnoma podoben, ter snemajte fotografije in videoposnetke z uporabo funkcije Moj emoji ali emojijev likov.

Prilagodite lahko lastnosti emojija Moj emoji, kot je oblika obraza ali pričeska, in ga okrasite z različnimi dodatki. Prav tako se lahko tudi izražate na zabaven način z uporabo nalepk Moj emoji med pogovorom.





Moji emojiji



Emoji likov

Ustvarjanje Moj emoji

Naredite Moj emoji, ki vam je podoben. Nalepke Moj emoji z različnimi izrazi bodo samodejno generirane.

- 1 Zaženite aplikacijo **Območje AR** in pritisnite **Fot. za Emoji AR** → .
- 2 Poravnajte obraz na zaslону in pritisnite , da posnamete fotografijo.
- 3 Izberite spol in starost emojija Moj emoji in pritisnite **Naprej**.
- 4 Okrasite Moj emoji in pritisnite **Naprej**.
- 5 Pritisnite **Vse končano**.

Zdaj so ustvarjeni Moj emoji in nalepke Moj emoji. Glejte [Nalepke Emoji AR](#) za več informacij o nalepkah Moj emoji.

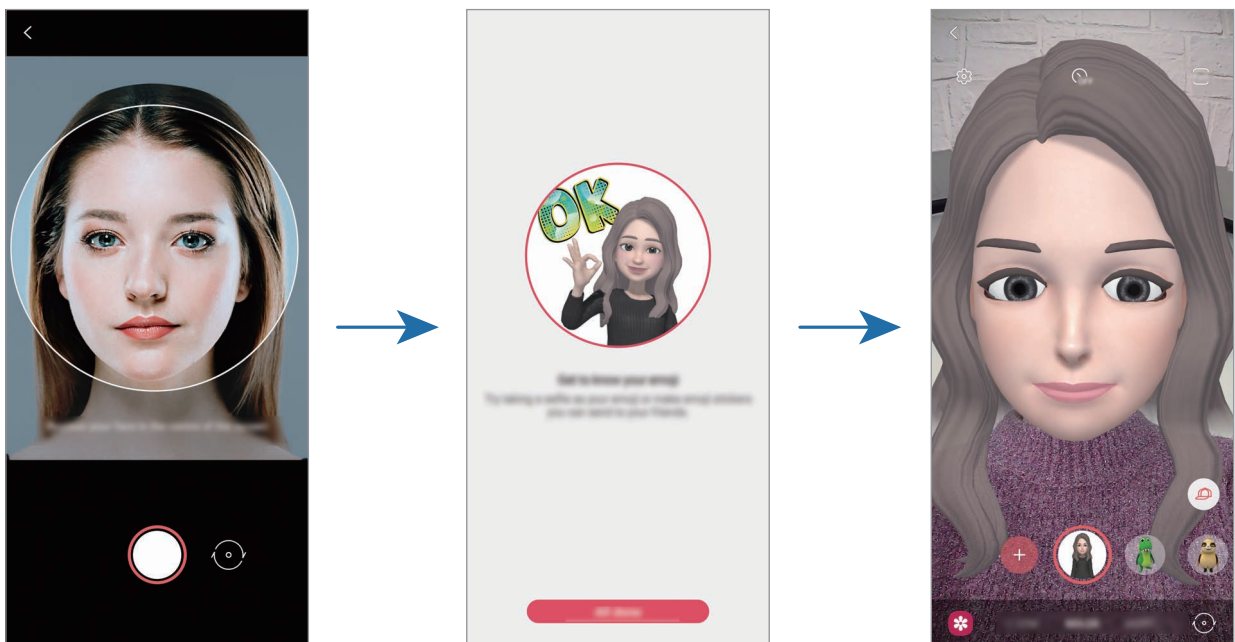

Funkcijo **Fot. za Emoji AR** lahko uporabljate tako s fotoaparatom na zadnji kot tudi sprednji strani. Za preklop med kamerama podrsajte navzgor ali navzdol na zaslону predogleda.

Izbris nalepke Moj emoji

Zaženite aplikacijo **Območje AR** in pritisnite **Fot. za Emoji AR**. Pritisnite  → **Upravljanje emojijev**, izberite Moj emoji, ki ga želite izbrisati, in nato pritisnite **Izbriši**. Emojiji Moj emoji in nalepke Moj emoji bodo izbrisani.

Fot. za Emoji AR

Zajem fotografij ali videoposnetkov s funkcijo Moj emoji

Ustvarite zabavne fotografije ali videoposnetke z emojiji Moj emoji z uporabo različnih načinov snemanja.



PRIZOR



MASKA



OGLEDALO



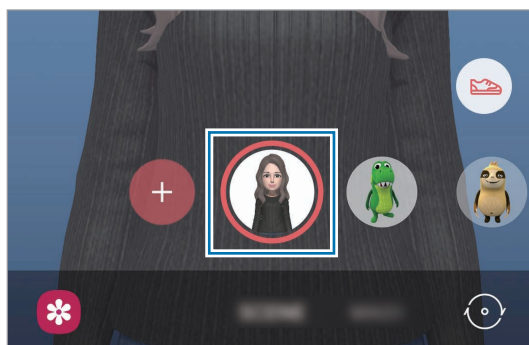

PREDVAJANJE

- 1 Zaženite aplikacijo **Območje AR** in pritisnite **Fot. za Emoji AR**.
- 2 Izberite Moj emoji, ki ga želite uporabiti.



- 3 Izberite način, ki ga želite uporabiti.

- **PRIZOR.:** Moj emoji posnema vaše izraze.
- **MASKA:** obraz Moj emoji je prikazan nad vašim obrazom, zato je videti, kot da nosite masko.
- **ZRCALO:** Moj emoji posnema gibanje vašega telesa.
- **IGRANJE:** Moj emoji se premika na resničnem ozadju.

- 4 Pritisnite , da posnamete fotografijo, ali pritisnite in zadržite , da posnamete videoposnetek.



Posnete fotografije in videoposnetke si lahko ogledate in ji delite v **Galerija**.

Zajem fotografij ali videoposnetkov z emoji likov

Emoji liki posnemajo vaše izraze.

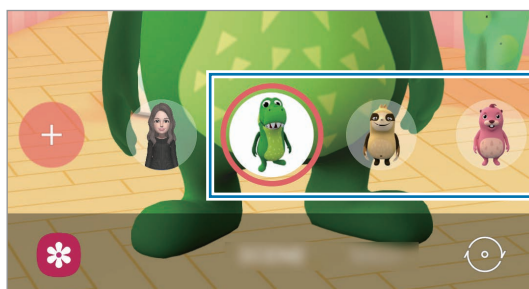
- 1 Zaženite aplikacijo **Območje AR** in pritisnite **Fot. za Emoji AR**.
- 2 Izberite emoji likov, ki ga želite uporabiti.



- 3 Pritisnite , da posnamete fotografijo, ali pritisnite in zadržite , da posnamete videoposnetek.

Posnete fotografije in videoposnetke si lahko ogledate in ji delite v **Galerija**.

Nalepke Emoji AR







Ustvarite lastne nalepke z izrazi in dejanji Moj emoji. Nalepke Moj emoji lahko uporabite pri pošiljanju sporočil ali na družabnih omrežjih.

Ustvarjanje lastnih nalepk

1 Zaženite aplikacijo **Območje AR** in pritisnite **Nalepke Emoji AR**.

2 Pritisnite **Ustvari nal. po meri** na dnu zaslona.

3 Nalepke uredite po svojih željah.

-  : dodajte nalepke.
-  : izberite ozadje nalepke.
-  : izberite izraz.
-  : izberite dejanje.
-  : vnesite besedilo.
-  : pišite ali rišite po nalepkah.

4 Pritisnite **Shrani**.

Nalepke, ki ste jih ustvarili, si lahko ogledate tako, da pritisnete možnost **Po meri**.

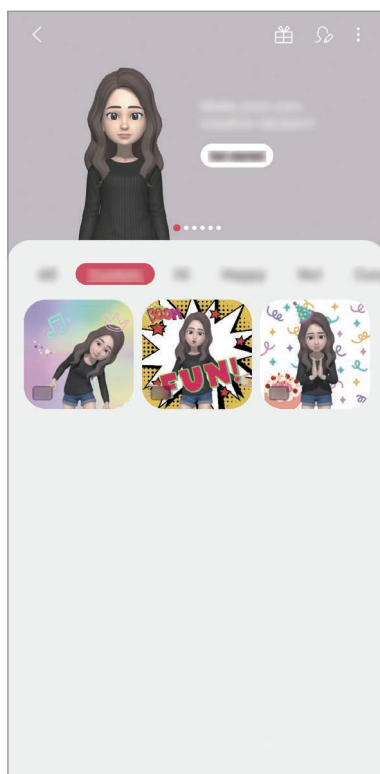

Uporaba nalepk Moj emoji v klepetih

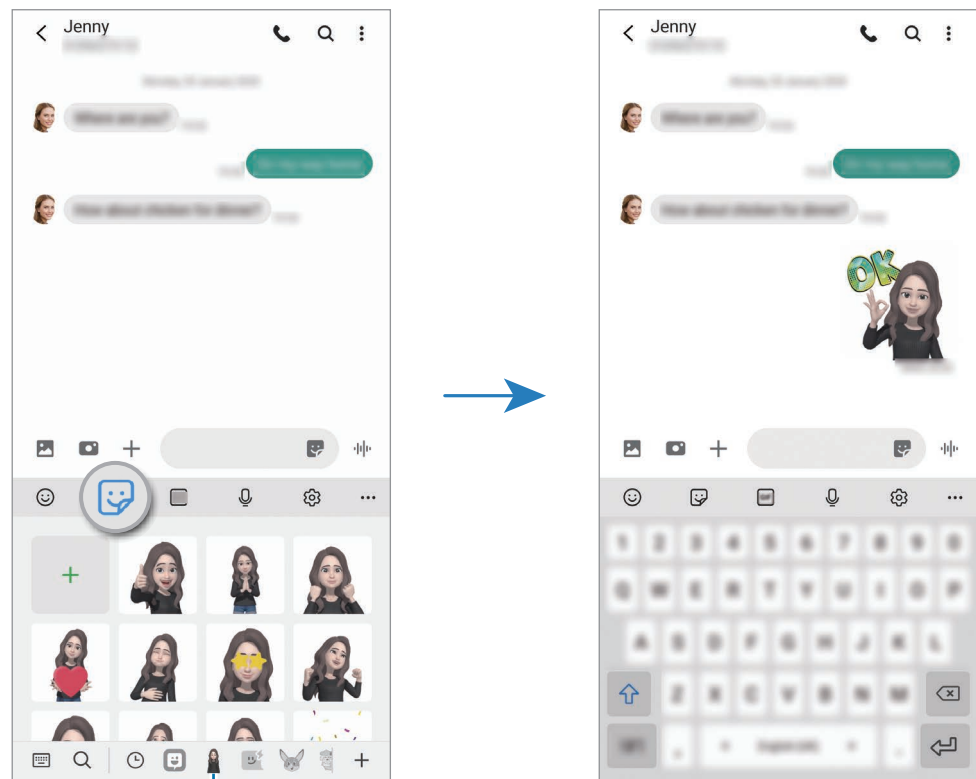

Nalepke Moj emoji lahko uporabite med pogovorom prek sporočil ali na družabnih omrežjih. Naslednja dejanja so primeri uporabe nalepk Moj emoji v aplikaciji **Sporočila**.

- 1 Med sestavljanjem sporočila v aplikaciji **Sporočila** pritisnite  na tipkovnici Samsung.
- 2 Pritisnite ikono Moj emoji.
- 3 Izberite eno od nalepk Moj emoji.
Nalepka Moj Emoji bo vstavljena.



Ikona Moj emoji

Izbris nalepk Moj emoji

Na tipkovnici Samsung pritisnite , pritisnite  na dnu tipkovnice in nato pritisnite **Upravljanje kompletov nalepk**. Izberite nalepko Moj emoji, ki jo želite izbrisati, in pritisnite **Izbrisi**.

Studio Emoji AR

Uredite ali okrasite Moj emoji v studiu za emojije AR. Ustvarite lahko tudi oblačila z vzorci in barvami po meri za Moj emoji.



Razpoložljivost možnosti je lahko odvisna od regije in ponudnika storitev.

Zaženite aplikacijo **Območje AR** in pritisnite **Studio Emoji AR**. Prikaže se studio za emojije AR.

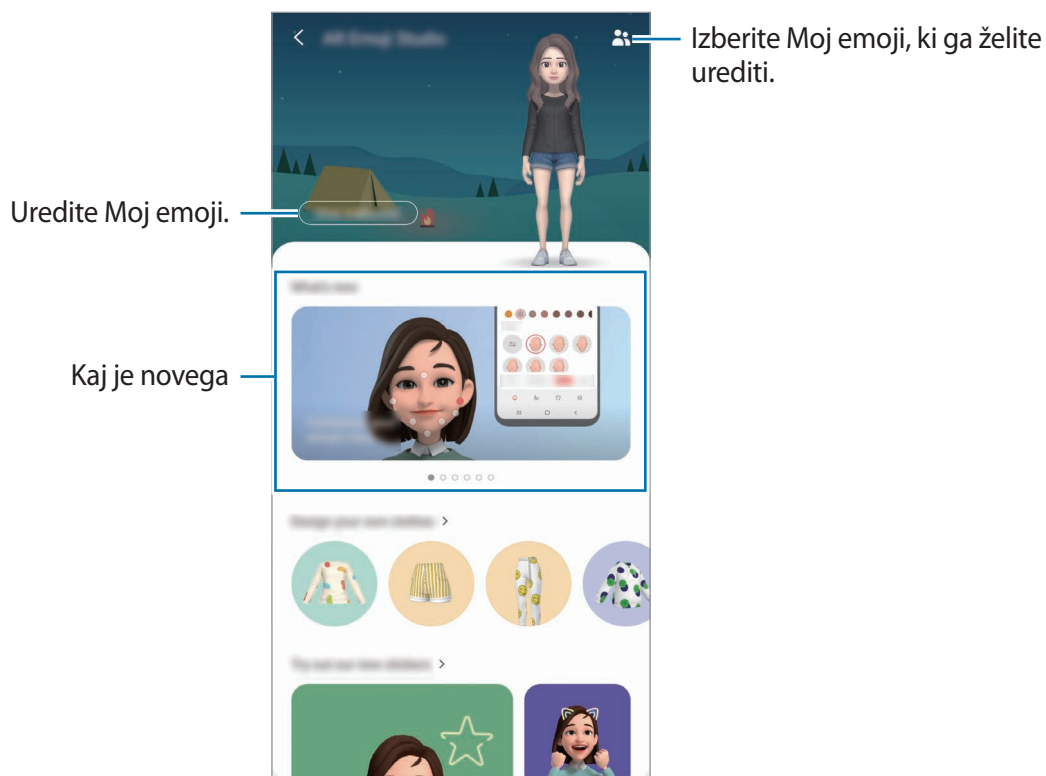

Oblikovanje oblačil za Moje emojije

- 1 Zaženite aplikacijo **Območje AR** in pritisnite **Studio Emoji AR**.
- 2 Pritisnite **Oblikovanje lastnih oblačil**.
- 3 Izberite izdelek, ga oblikujte in nato pritisnite **Shrani**.
- 4 Pritisnite **Ne zdaj**, da shranite dizajn.
Če pritisnete **Preskusi**, lahko izdelek poskusite obleči.

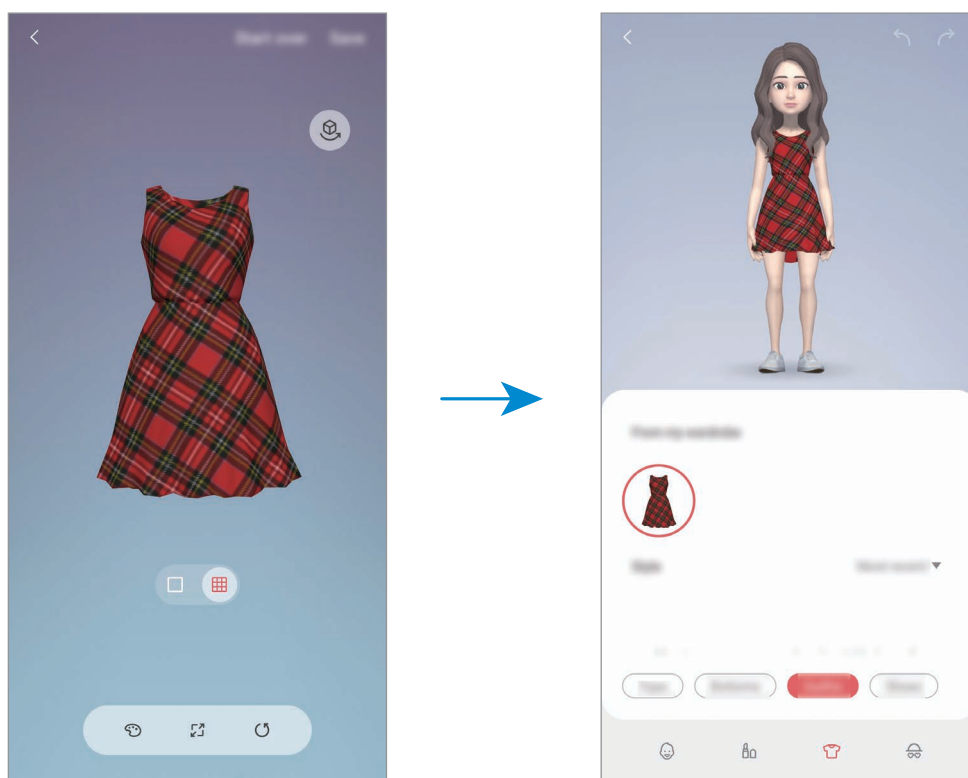

Čečkarija AR

Posnemite zabavne videoposnetke z navideznim rokopisom ali skicami po obrazih ljudi ali živali (mačk in psov) ali kjer koli drugje. Ko kamera prepozna obraz ali prostor, bodo čečkarije obrazu sledile premikom obraza in čečkarije v prostoru bodo fiksirane na istem mestu tudi, če premaknete kamero.

1 Zaženite aplikacijo **Območje AR** in pritisnite **Čečkarija AR**.

Ko kamera prepozna motiv, se na zaslonu pojavi območje zaznavanja.

2 Pišite ali rišite po območju zaznavanja.

- Če preklopite na fotoaparata na zadnji strani, lahko pišete ali rišete tudi zunaj območja prepoznavanja.
- Če pritisnete  in začnete čečkati, se lahko posnamete pri čečkanju.

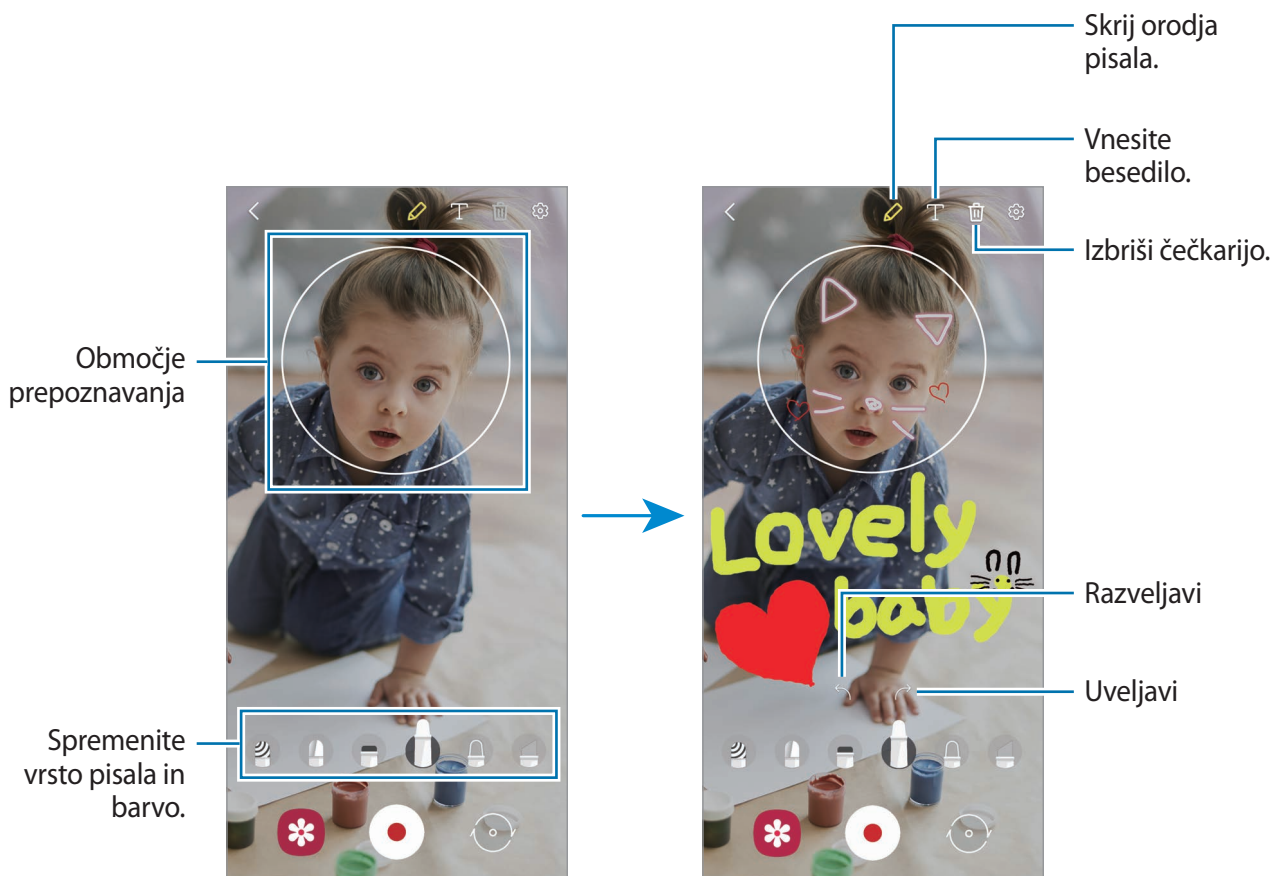

3 Pritisnite , da posnamete video.

4 Pritisnite  za zaustavitev snemanja videa.

Svoje video posnetke si lahko ogledate in souporabljate v **Galerija**.

Slika deco

Posnemite fotografije ali videoposnetke z različnimi nalepkami.

- 1 Zaženite aplikacijo **Območje AR** in pritisnite **Slika deco**.
- 2 Izberite nalepko, ki jo želite uporabiti.

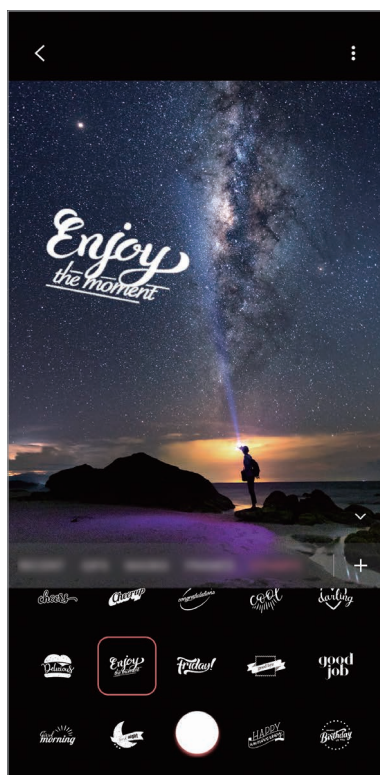

- 3 Pritisnite , da posnamete fotografijo, ali pritisnite in zadržite , da posnamete videoposnetek.

Posnete fotografije in videoposnetke si lahko ogledate in ji delite v **Galerija**.

Hitro merjenje (Galaxy S20 Ultra 5G, S20 Ultra, S20+ 5G, S20+)

Hitro in preprosto izmerite velikost predmeta, višino osebe ali razdaljo med napravo in predmetom.

- 1 Zaženite aplikacijo **Območje AR** in pritisnite **Hitro merjenje**.
- 2 Usmerite kamero v predmet, da izmerite velikost in razdaljo.
Na zaslonu se prikažejo rezultati meritve.



Za uporabo hitre meritve se morate prijaviti v račun Google.

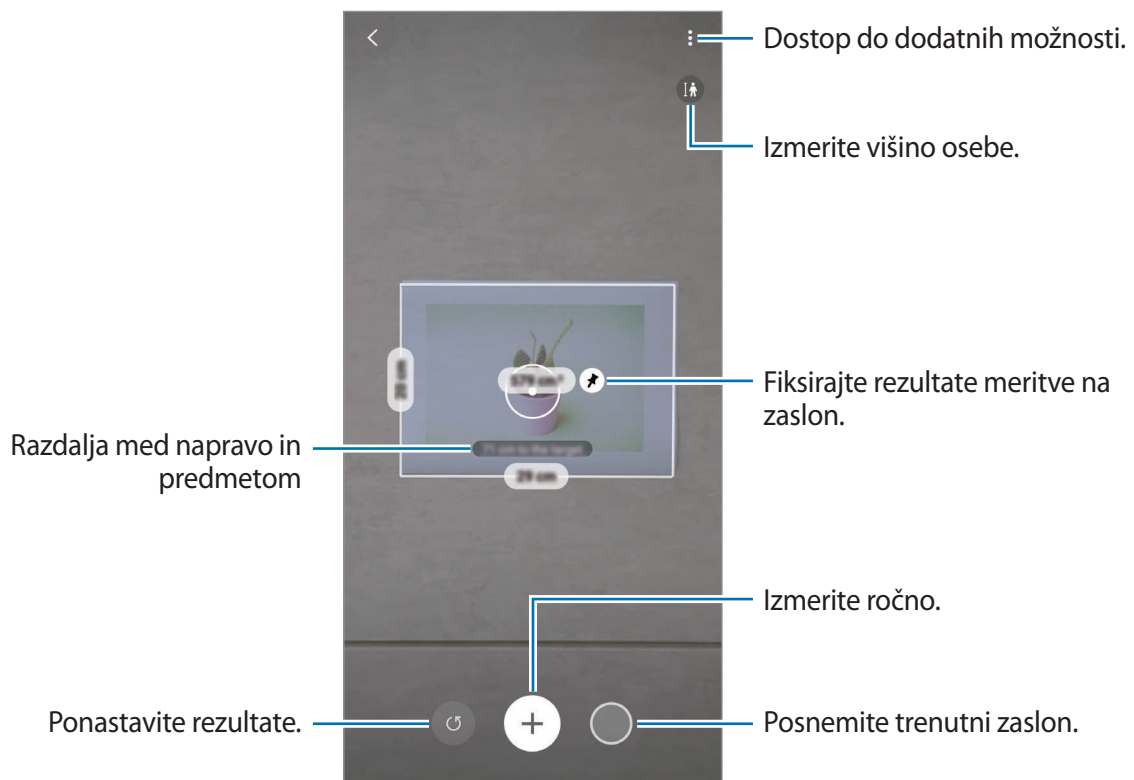

Ročna meritev

Velikost in razdaljo predmeta lahko izmerite ročno.

- 1 Zaženite aplikacijo **Območje AR** in pritisnite **Hitro merjenje**.
- 2 Usmerite krog na sredini zaslona v začetno točko predmeta.

3 Pritisnite .

Začetna točka bo fiksirana na zaslonu.

4 Premaknite napravo, da začnete z meritvijo.

Pritisnite  za fiksiranje rezultatov meritve na zaslonu.

Always On Display

Ko je zaslon izklopljen, si lahko ogledate informacije, kot sta ura ali koledar, oziroma upravljate predvajanje glasbe.

Prav tako lahko obvestila pregledate za sporočila ali zgrešene klice.

Funkcija Always On Display je nastavljena tako, da se prikaže samo, ko pritisnete zaslon. Če želite spremeniti nastavitve, da bodo prikazane neprekinjeno ali v določenem času, zaženite aplikacijo **Nastavitve**, pritisnite **Zaklenjen zaslon** → **Always On Display**, nato pa izberite želeni način.



Svetlost funkcije Always On Display se lahko samodejno spremeni glede na svetlobne pogoje.

Odpiranje obvestil za funkcijo Always On Display.

Ko prejmete obvestila o sporočilih, neodgovorjenih klicih ali aplikacijah, se na zaslonu s funkcijo Always On Display prikažejo ikone z obvestili. Dvakrat pritisnite ikono z obvestilom, da si ogledate obvestilo.

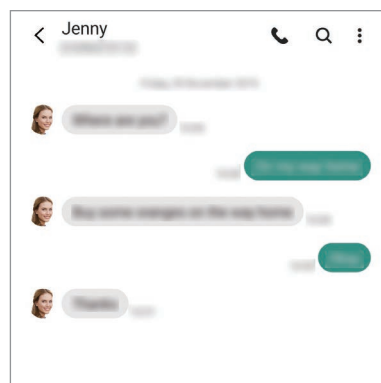
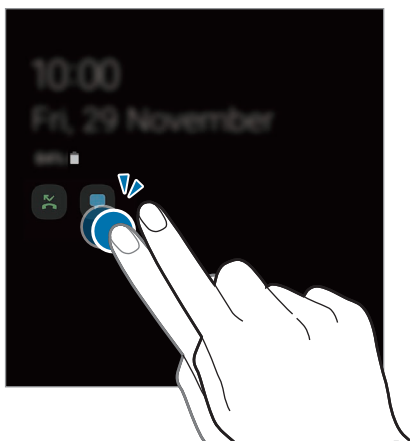

Če je zaslon zaklenjen, ga morate odkleniti, če si želite ogledati obvestila.

Izklop funkcije Always On Display

Odprite podokno z obvestili, podrinite navzdol in nato pritisnite možnost **Always On Display**, da jo vklopite. Lahko pa zaženete aplikacijo **Nastavitve**, pritisnete **Zaklenjen zaslón** in nato pritisnete stikalo **Always On Display**, da jo izklopite.

Zaslón na robu

Uvod

Z uporabo plošč na robu lahko hitro dostopate do priljubljenih aplikacij in funkcij.

Uporaba plošč na robu



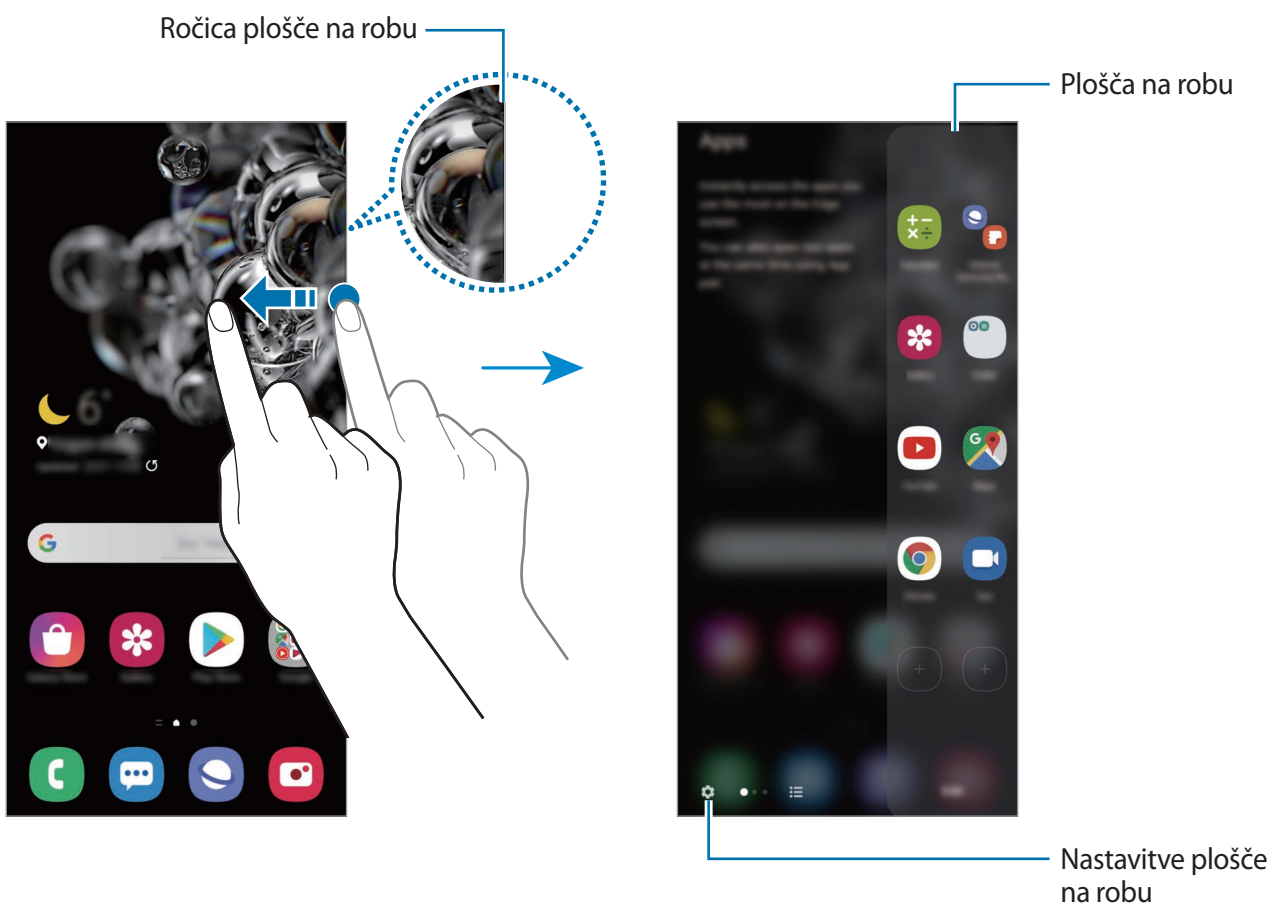

Premaknite ročico plošče na robu proti sredini zaslóna.

Če ročica plošče na robu ni vidna, zaženite aplikacijo **Nastavitve**, pritisnite **Zaslón → Zaslón na robu** in nato pritisnite stikalo **Plošče na robu**, da ga vklopite.





Urejanje plošč na robu

Izberite plošče za prikaz na zaslonu na robu ali jih uredite.

- 1 Premaknite ročico plošče na robu proti sredini zaslona.
- 2 Pritisnite , da odprete zaslon nastavitve plošče na robu.
- 3 Obkljukajte plošče na robu za prikaz.
 - Če želite urediti ploščo, pritisnite **Uredi**.
 - Za prenos dodatnih plošč pritisnite **Galaxy Store**.
 - Če želite prerazporediti plošče, pritisnite  → **Prerazporedi** in povlecite   na drugo lokacijo.

Nastavljanje ročice plošče na robu

Spremenite lahko lokacijo, velikost, transparentnost ali nastavitve vibriranja ročice.



Premaknite ročico plošče na robu proti sredini zaslona. Nato pritisnite  →  → **Nastavitve ročice**.

Apps edge

Hitro zaženite pogosto uporabljene aplikacije.

- 1 Premaknite ročico plošče na robu proti sredini zaslona.
- 2 Na plošči Apps edge izberite aplikacijo, ki jo želite zagnati.

Urejanje plošče Apps edge

- Da dodate aplikacijo, pritisnite  na plošči in nato pritisnite aplikacijo s seznama aplikacij.
- Če želite ustvariti mapo na plošči, pritisnite  na plošči, pritisnite in pridržite aplikacijo s seznama aplikacij ter jo nato povlecite preko druge aplikacije na plošči Apps edge.
- Če želite izbrisati aplikacijo, pritisnite in zadržite aplikacijo na plošči in jo nato povlecite na **Odstrani**, ki se nahaja na vrhu plošče.
- Če želite spremeniti vrstni red aplikacij, pritisnite in zadržite aplikacijo in jo povlecite na drugo lokacijo.



Prav tako lahko uredite ploščo Apps edge s pritiskom **Uredi**.

Dodajanje para aplikacij

Dodajte dve pogosto rabljeni aplikaciji, kot sta video predvajalnik in aplikacija za sporočanje, na ploščo Apps edge, da ju zaženete skupaj na ločenem zaslonu z enim pritiskom. Za več informacij o pogledu ločenega zaslona glejte [Pogled razdeljenega zaslona](#).

- 1 Premaknite ročico plošče na robu proti sredini zaslona.
- 2 Na plošči Apps edge pritisnite  → **Ustvari par aplikacij**.
- 3 S seznama izberite dve aplikaciji.
Prva aplikacija se prikaže na zgornjem delu in druga aplikacija se prikaže na spodnjem delu, ko odprete pogled ločenega zaslona.
- 4 Pritisnite **Končano**.

Osvetlitev robov

Prav tako lahko nastavite napravo, da osvetli robove zaslona in prikaže pojavno okno, ko prejmete obvestila, kot so nova sporočila.

Ko se prikaže pojavno okno med uporabo aplikacije, povlecite okno navzdol za hiter ogled vsebine in izvršitev razpoložljivih dejanj.

Urejanje obvestil, da zasvetijo na robu zaslona

- 1 Zaženite aplikacijo **Nastavitve**, pritisnite **Zaslon** → **Zaslon na robu** → **Osvetlitev robov** in nato pritisnite stikalo, da ga vključite.
- 2 Pritisnite **Izbira aplikacij** in pritisnite stikala zraven aplikacij, da prejmete njihova obvestila kot osvetlitev robov.



Nekatera obvestila ne bodo prikazana kot osvetlitev na robu, odvisno od tipa obvestila.

Ogled obvestil prek pojavnega okna

Ko prejmete obvestilo z osvetlitvijo na robu, si lahko hitro ogledate njeno vsebino in opravite razpoložljiva dejanja tako, da odprete pojavno okno. Na primer, če prejmete sporočilo med ogledom videa ali igranjem igre, si lahko ogledate sporočilo in odgovorite nanj brez preklopa med zasloni.

Ko prejmete obvestilo z osvetlitvijo na robu med uporabo aplikacije, povlecite obvestilo navzdol.

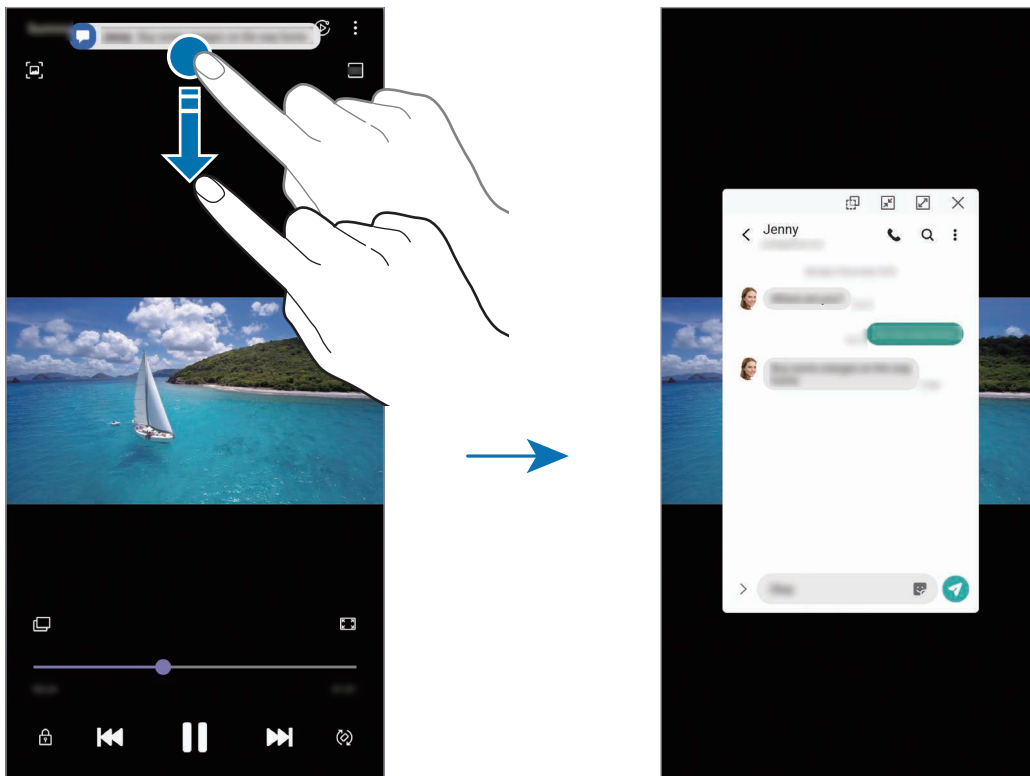

Ta funkcija je na voljo samo za aplikacije, ki podpirajo Več oken in funkcije za osvetlitev roba. Za ogled podprtih aplikacij zaženite aplikacijo **Nastavitve**, pritisnite **Zaslon** → **Zaslon na robu** → **Osvetlitev robov** → **Izbira aplikacij**.

Več oken

Uvod

Funkcija več oken omogoča, da na pogledu ločenega zaslona zaženete dve aplikaciji hkrati. V pojavnem pogledu lahko prav tako poganjate več aplikacij.



Nekatere aplikacije morda ne podpirajo te funkcije.

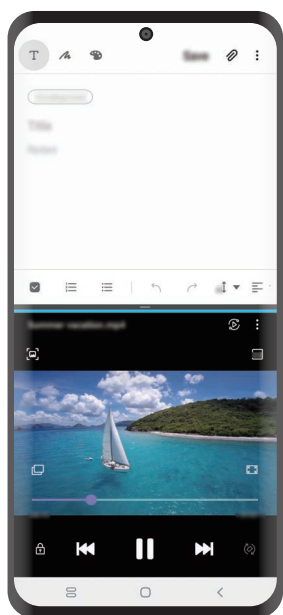

Pogled razdeljenega zaslona

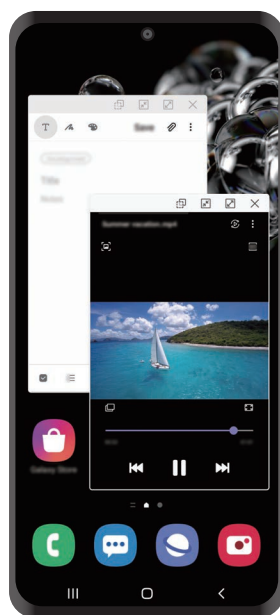

Pojavno okno

Pogled razdeljenega zaslona

- 1 Pritisnite tipko za nedavna dejanja, če želite odpreti seznam nedavno uporabljenih aplikacij.
- 2 Podrsajte v levo ali desno, pritisnite ikono aplikacije in nato pritisnite **Odpiranje v pogledu razdeljenega zaslona**.
Izbrana aplikacija se zažene v zgornjem oknu.
- 3 V spodnjem oknu podrsajte v levo ali desno za izbiro druge aplikacije za zagon.
Za zagon aplikacij, ki niso na seznamu nedavno uporabljenih aplikacij, pritisnite tipko za domov ali tipko za nazaj in izberite aplikacijo.

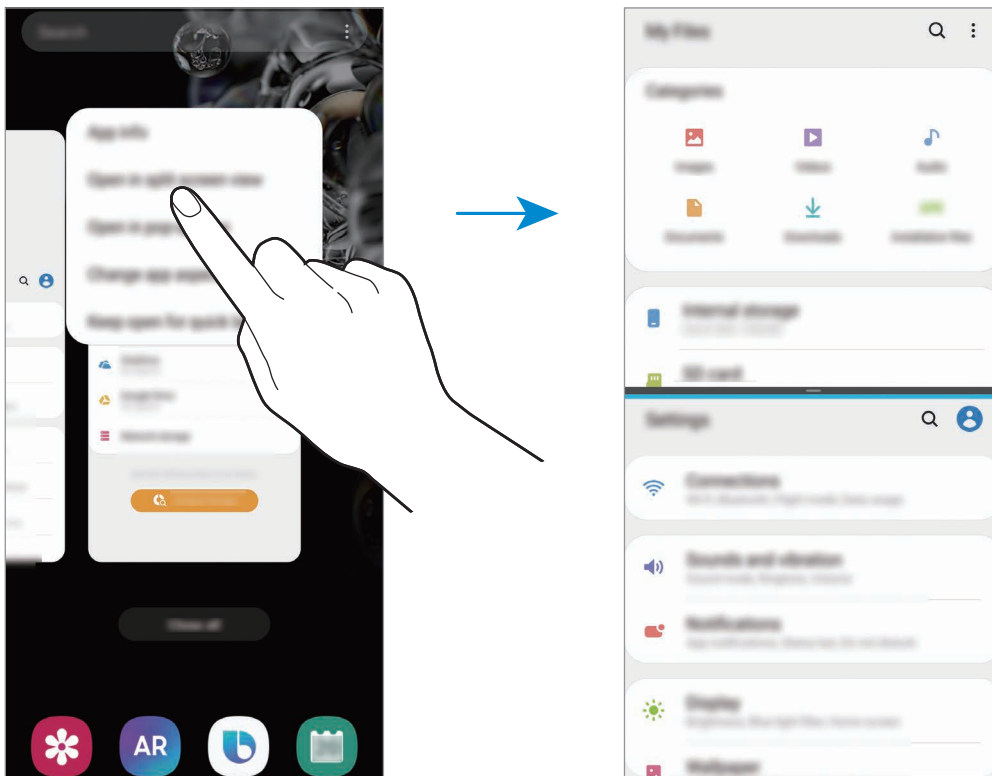

Prilagoditev velikosti okna

Povlecite vrstico med okni aplikacij gor ali dol, da prilagodite velikost oken.

Ko povlečete vrstico med okni aplikacije na vrhu ali dnu roba zaslona, se bo okno maksimiralo.

Pojavno okno

- 1 Pritisnite tipko za nedavna dejanja, če želite odpreti seznam nedavno uporabljenih aplikacij.
- 2 Podrsajte v levo ali desno, pritisnite ikono aplikacije in nato pritisnite **Odpri v pojavnem oknu**.

V pojavnem oknu se prikaže zaslon aplikacij.

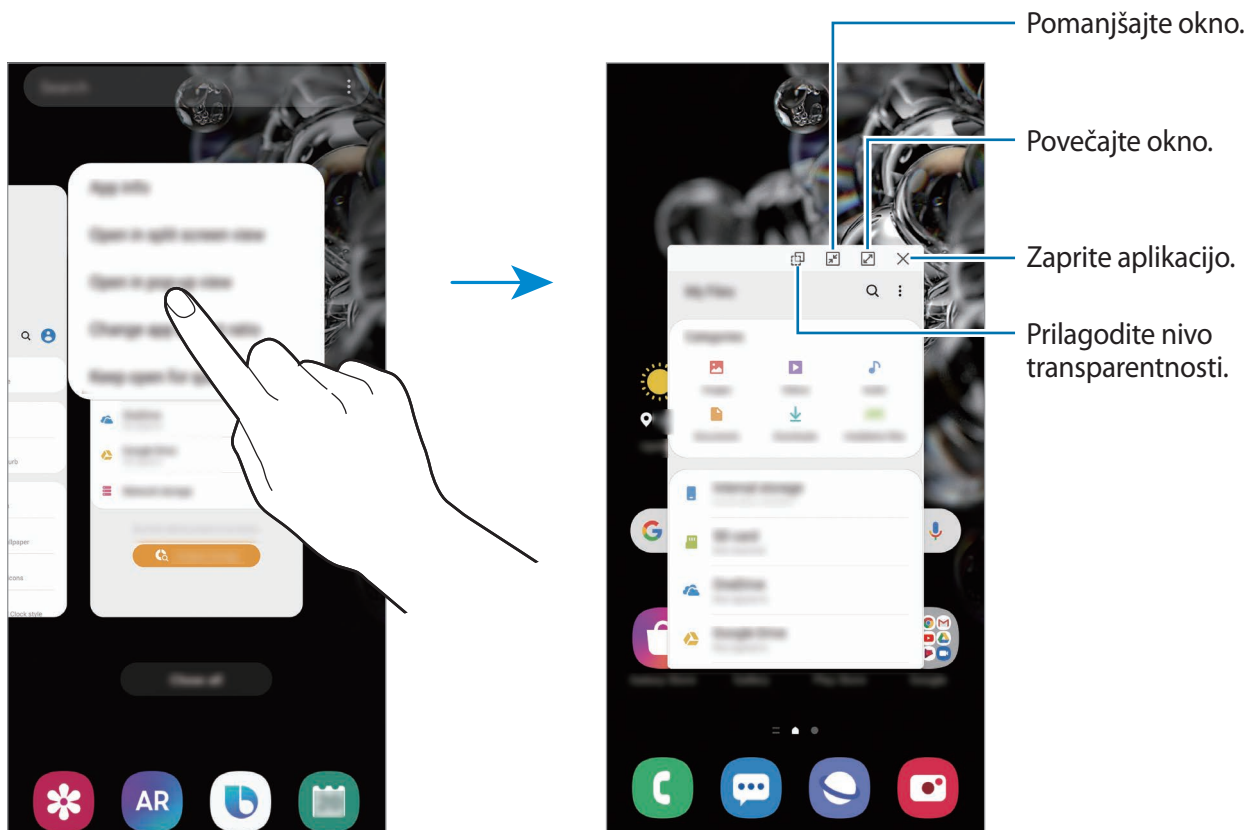

Premik pojavnih oken

Za premik pojavnega okna pritisnite orodno vrstico okna in ga povlecite na novo lokacijo.

Samsung Daily

Oglejte si najnovejše novice in različno vsebino, kot so videi in igre.







- Za uporabo Samsung Daily mora biti naprava povezana z omrežjem Wi-Fi ali mobilnim omrežjem.
- Za polno uporabo te funkcije se morate prijaviti v račun Samsung.

1 Na domačem zaslonu podrsajte desno.

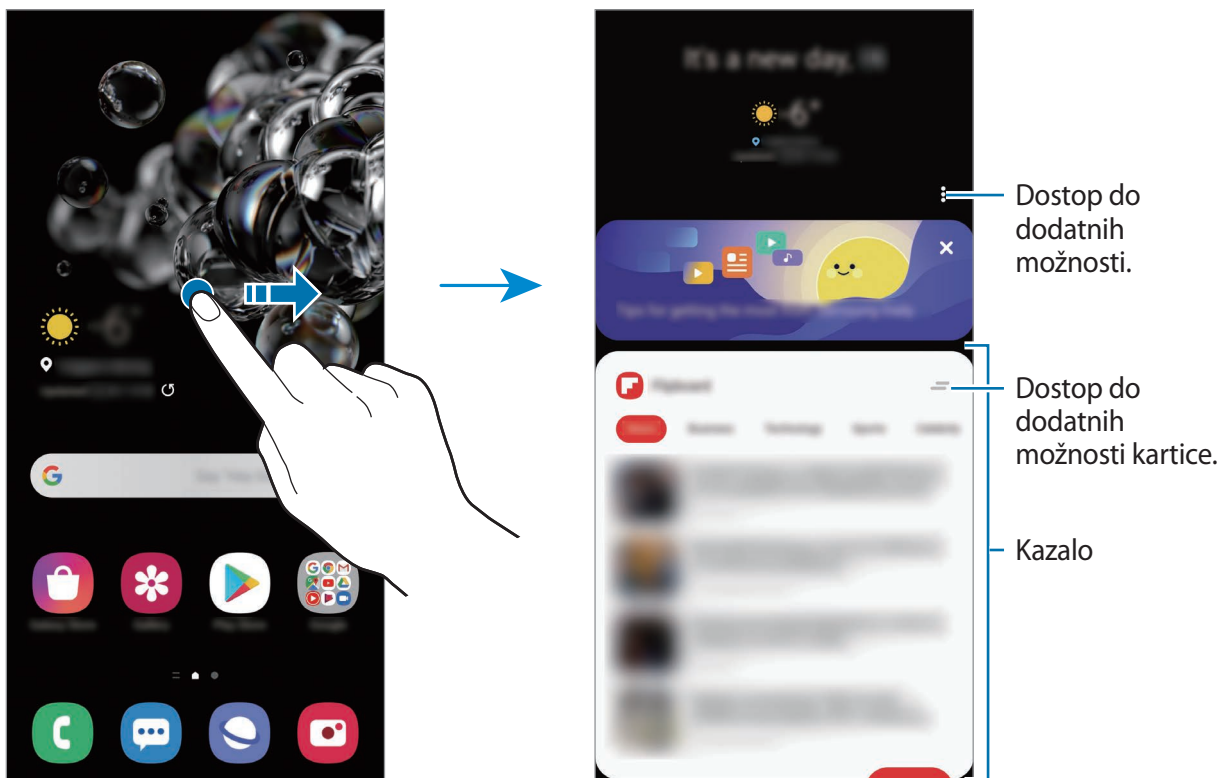
Prikaže se zaslon Samsung Daily.

Ob prvem zagonu te funkcije ali po ponastavitvi podatkov sledite navodilom na zaslonu, da končate namestitvev.



- Če želite zaustaviti prikazovanje kartice na seznamu, pritisnite  na vrhu kartice in nato pritisnite **Ne pokaži več**.
- Za dodajanje ali izbris vsebine, ki bo prikazana v obliki kartic, pritisnite  → **Kartice**, izberite aplikacijo in nato pritisnite stikala ob elementih, da jih vklopite ali izklopite.
- Če želite spremeniti vrstni red kartic, pritisnite  → **Kartice** → **Prerazporedi** in povlecite  na drugo mesto.

2 Podrsnite navzgor ali navzdol za ogled vsebine.



Vsebina kartic je posodobljena samodejno ob določenih intervalih. Okna lahko posodobite kadarkoli želite s podrsanjem navzdol po zaslonu.

3 Če želite zapreti zaslon Samsung Daily, na zaslonu podrsnite levo ali pritisnite tipko za nazaj.

Samsung Health

Uvod

Samsung Health vam pomaga skrbeti za vaš wellness in vašo kondicijo. Nastavite si cilje za vaš wellness in vašo kondicijo, preverite vaš napredek in pazite na vaše zdravje. Prav tako lahko zabeleženo število korakov souporabljate z drugimi uporabniki Samsung Health, tekmujete z vašimi prijatelji in si ogledate nasvete za zdravje.

Uporaba programa Samsung Health

Zaženite aplikacijo **Samsung Health**. Ob prvem zagonu te aplikacije ali ponovnem zagonu po ponastavitvi podatkov sledite navodilom na zaslonu, da končate namestitev.



Nekatere funkcije morda ne bodo na voljo v nekaterih regijah.

Če želite dodati elemente na domači zaslon Samsung Health, pritisnite **Upravljanje elementov** na dnu seznama sledilnikov in pritisnite **+** na elementih, ki jih želite dodati.

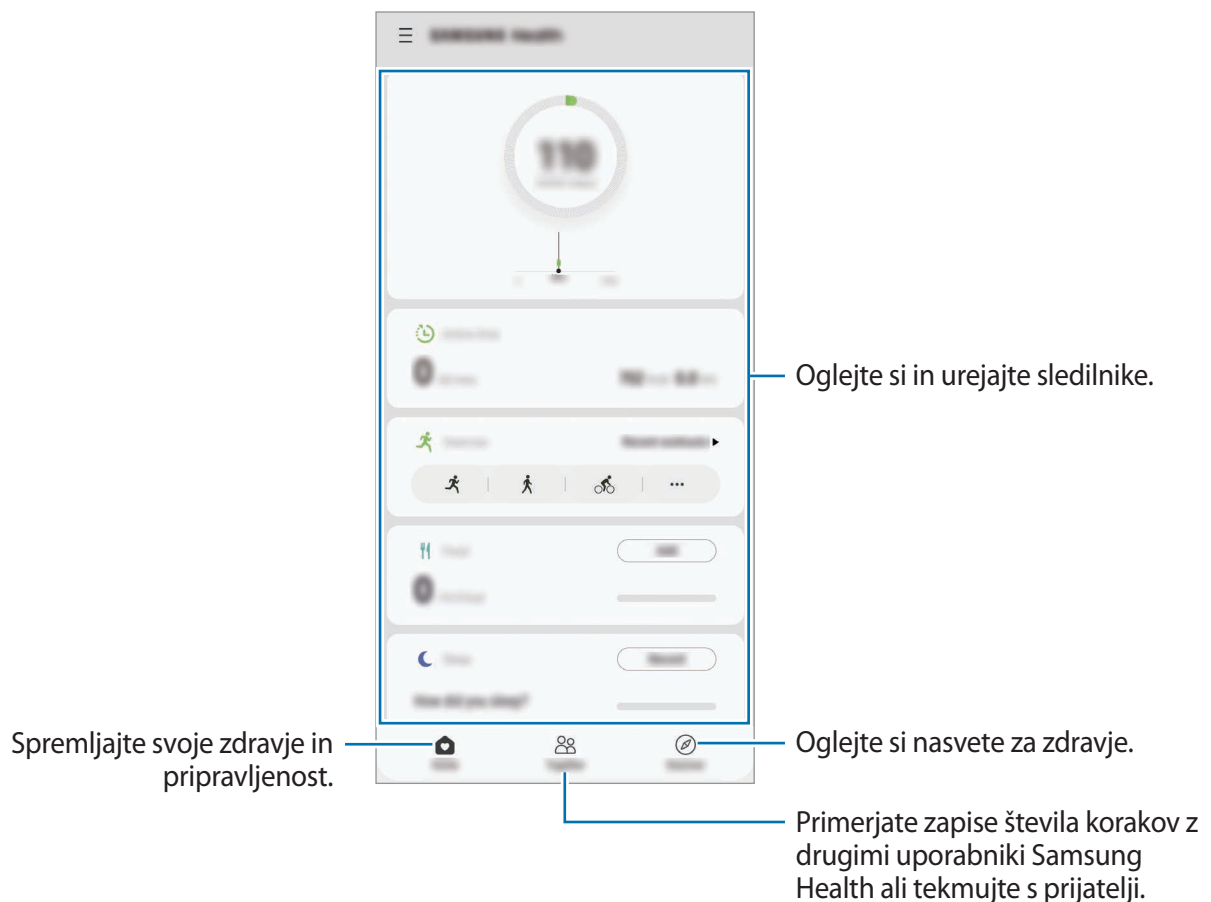

Skupaj

Funkcija Skupaj omogoča, da nastavite cilje števila korakov in tekmujete s prijatelji. Prijatelje lahko povabite na skupno hojo, nastavite ciljno število korakov, tekmujete v izzivih in si ogledate rezultate.

Na domačem zaslonu Samsung Health pritisnite **Skupaj**.

Koraki

Naprava šteje število opravljenih korakov in izmeri prepotovano razdaljo.

Na domačem zaslonu Samsung Health pritisnite sledilnik korakov.

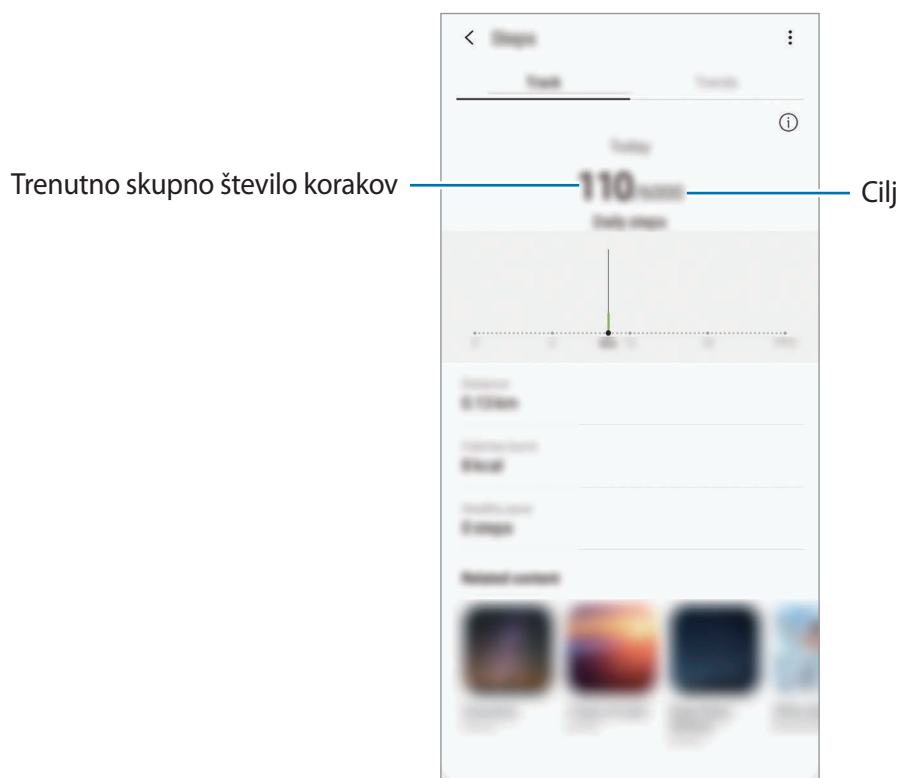

- Med štetjem korakov in prikazom le-teh na zaslonu sledilnika korakov lahko izkusite kratko zakasnitev. Prav tako je lahko prisoten krajši zamik, preden pojavno okno javi, da ste dosegli vaš cilj.
- Če uporabljate sledilnik korakov med potovanjem z avtomobilom ali vlakom, lahko tresljaji vplivajo na štetje vaših korakov.
- Trenutne korake lahko preverite na plošči z obvestili. Če želite izklopiti obvestila, na domačem zaslonu Samsung Health pritisnite **☰** → **⚙️** → **Obvestila** in nato pritisnite stikalo **Koraki**, pod **Kategorije**, da jih izključite. Lahko pa odprete podokno z obvestili, pritisnete in zadržite obvestilo, pritisnete **Podrobnosti** in nato pritisnete stikalo **Koraki**, da jih izključite.

Dodatne informacije

- Samsung Health je namenjen samo za namene fitnesa in dobrega počutja, ter ni namenjen za diagnozo bolezni ali drugih stanj oz. za zdravlilo, ublažitev, zdravljenje ali preprečevanje bolezni.
- Razpoložljive funkcije, posebnosti in dodeljive aplikacije za Samsung Health se lahko razlikujejo od države do države, zaradi različnih lokalnih zakonov in predpisov. Pred uporabo preverite funkcije in aplikacije, ki so na voljo za vašo regijo.
- Aplikacije in storitev Samsung Health se lahko spremenijo ali opustijo brez predhodnega obvestila.
- Namen zbiranja podatkov je omejen na nudenje zahtevane storitve, vključno z nudenjem dodatnih informacij za izboljšanje vašega počutja, varnostno kopiranje/sinhronizacijo podatkov, podatkovno analizo ali za razvoj in nudenje boljših storitev. (Če pa se vpišete v svoj račun Samsung prek Samsung Health, lahko vaše podatke shranjujete na strežniku za varnostno kopiranje podatkov.) Osebni podatki so lahko shranjeni, dokler takšni procesi niso končani. Osebnosti podatke, ki so shranjeni v aplikaciji Samsung Health, lahko zbrisate z možnostjo Izbrisi osebne podatke v meniju Nastavitve. Za brisanje kakršnih koli podatkov, ki ste jih shranili v družabnih omrežjih ali prenesli na pomnilniške naprave, jih morate izbrisati ločeno.
- Vaše podatke lahko daste v skupno rabo oz. jih sinhronizirate z dodatnimi storitvami Samsung ali združljivimi storitvami tretjih strani, ki ste jih izbrali, kot tudi z vsemi vašimi drugimi povezanimi napravami. Dostop do informacij Samsung Health, s strani takšnih dodatnih storitev ali naprav tretjih strani, bo dovoljen samo z vašo izrecno odobritvijo.
- Sami v celoti odgovarjate za neprimerno uporabo podatkov v skupni rabi na družabnih omrežjih ali poslanih drugim. Pri souporabi osebnih podatkov z drugimi bodite pazljivi.
- Če uporabljate brezžično povezavo, npr. Bluetooth, lahko na napravo vplivajo elektronske motnje drugih naprav. Naprave ne uporabljajte v bližini drugih naprav, ki oddajajo radijske valove.
- Pred uporabo temeljito preberite pogoje in določila in pravilnik o zasebnosti programa Samsung Health.

Samsung Members

Aplikacija **Samsung Members** zagotavlja storitve podpore za uporabnike, kot je diagnosticiranje težav z napravo, ter omogoča uporabnikom, da posredujejo vprašanja in poročila o napakah. Poleg tega lahko delite informacije z drugimi v skupnosti uporabnikov Galaxy ali si ogledate najnovejše novice in nasvete. **Samsung Members** vam lahko pomaga odpraviti kakršnekoli težave, na katere lahko naletite ob uporabi naprave.



Za posredovanje vaših povratnih informacij ali objavo komentarjev se morate prijaviti v račun Samsung. Glejte [Račun Samsung](#) za več informacij.

Samsung Notes

Ustvarite opombe tako, da vnesete besedilo s tipkovnico ali ročno pišete oziroma rišete na zaslonu. V opombe lahko vstavite tudi slike ali zvočne posnetke.

Ustvarjanje beležk

- 1 Zaženite aplikacijo **Samsung Notes** in pritisnite **+**.
- 2 Izberite metodo vnosa z orodne vrstice na vrhu zaslona in sestavite opombo.

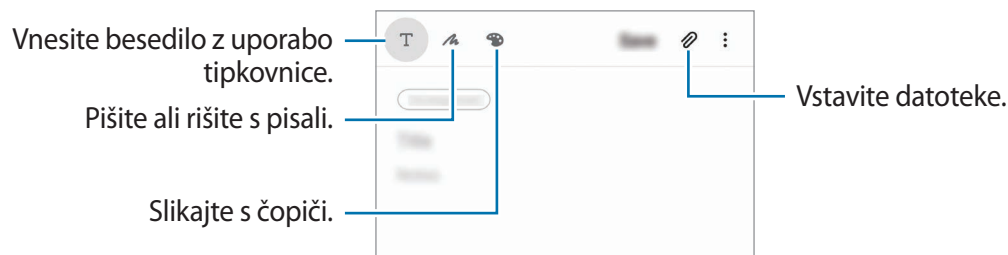

- 3 Ko končate s sestavljanjem opombe, pritisnite **Shrani**.

Izbris opomb

- 1 Zaženite aplikacijo **Samsung Notes**.
- 2 Pritisnite in pridržite opombo, ki jo želite izbrisati.
Če želite izbrisati več opomb, označite več opomb, ki jih želite izbrisati.
- 3 Pritisnite **Izbriši**.

Galaxy Wearable

Galaxy Wearable je aplikacija, ki omogoča upravljanje nosljivih naprav. Ko povežete svojo napravo z nosljivo napravo, lahko prilagodite nastavitve in aplikacije nosljive naprave.

Zaženite aplikacijo **Galaxy Wearable**.

Pritisnite možnost **Začnite**, da povežete svojo napravo z nosljivo napravo. Če želite zaključiti nastavitve, sledite navodilom na zaslону. Za več informacij o povezavi in uporabi nosljive naprave z vašo napravo glejte navodila za uporabo nosljive naprave.

Koledar

Upravljajte svoj urnik z vnosom prihodnjih dogodkov ali opomnikov v vaš načrtovalnik.

Ustvarjanje dogodkov

- 1 Zaženite aplikacijo **Koledar** in pritisnite **+** ali dvakrat pritisnite datum.
Če datum že vsebuje shranjene dogodke ali opravila, pritisnite datum in pritisnite **+**.
- 2 Vnesite podrobnosti o dogodku.

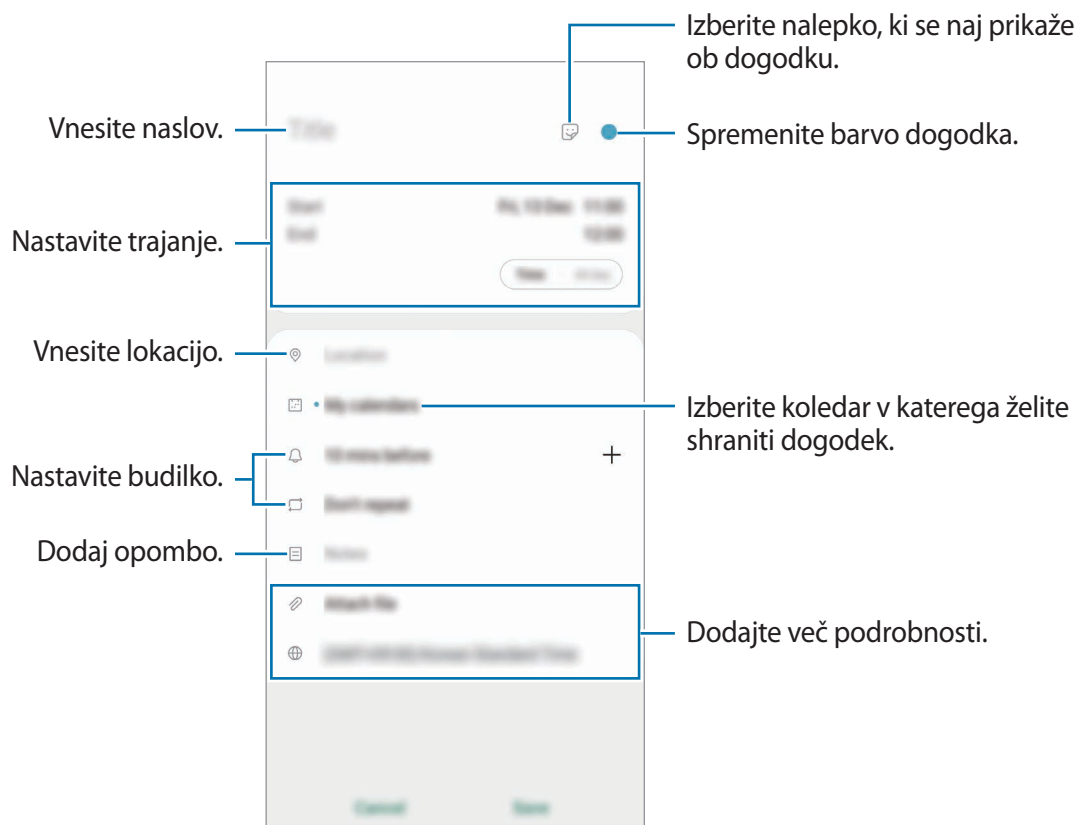

3 Pritisnite **Shrani**, da shranite dogodek.

Ustvarjanje opomnikov

Opravila lahko ustvarite kot opomnike in ob prednastavljenem času ali kraju boste za vsak posamezni opomnik prejeli obvestila. Zaženite aplikacijo **Koledar** in pritisnite ☰ → **Opomnik**. Glejte [Reminder](#) za več informacij.

Sinhronizacija dogodkov z vašimi računi

1 Zaženite aplikacijo **Nastavitve**, pritisnite **Računi in varnostno kopiranje** → **Računi** in nato izberite račun, s katerim se želite sinhronizirati.

2 Pritisnite **Sinhronizacija računa** in nato pritisnite stikalo **Koledar**, da ga vključite.

Za račun Samsung pritisnite ⋮ → **Nastavitve sinhronizacije** in pritisnite stikalo **Koledar**, da ga vključite.

Če želite dodati račune, zaženite aplikacijo **Koledar** in pritisnite ☰ → ⚙️ → **Dodaj nov račun**. Nato izberite račun za sinhronizacijo in se vpišite. Ko je račun dodan, se zraven imena računa prikaže modri krogec.

Reminder

Ustvarite opomnike za razpored opravil ali si ogledate vsebino kasneje. Ob prednastavljenem času ali kraju boste za vsak posamezni opomnik prejeli obvestila.



- Da prejmete bolj točna obvestila, povežite napravo z omrežjem Wi-Fi ali mobilnim omrežjem.
- Za polno uporabo te funkcije se morate prijaviti v račun Samsung.
- Za uporabo opomnikov za lokaciji mora biti vklopljena funkcija GPS.

Zagon aplikacije Reminder

Zaženite aplikacijo **Koledar** in pritisnite ☰ → **Reminder**. Prikaže se zaslon aplikacije Reminder in ikona (📌) aplikacije **Reminder** bo dodana na zaslon aplikacij.

Ustvarjanje opomnikov

Ustvarite opomnike z različnimi metodami. Opomnik vas bo opozoril, če ustvarite opomnik z določenim časom ali nastavitvijo lokacije. Prav tako lahko shranite različno vsebino, kot so enojne beležke ali spletni naslovi, ki si jih lahko ogledate kasneje.

Na primer, ustvarite opomnik za opozorilo »Zalij vode, ko prideš domov«.

- 1 Zaženite aplikacijo **Reminder**.
- 2 Pritisnite **Napišite opomnik** ali **+** in vnesite »Zalij rože«.
- 3 Pritisnite **Kraj** → **Izberi kraj** in nastavite lokacijo na domači naslov.
- 4 Pritisnite **Ko prispem v mesto** → **Končano**.

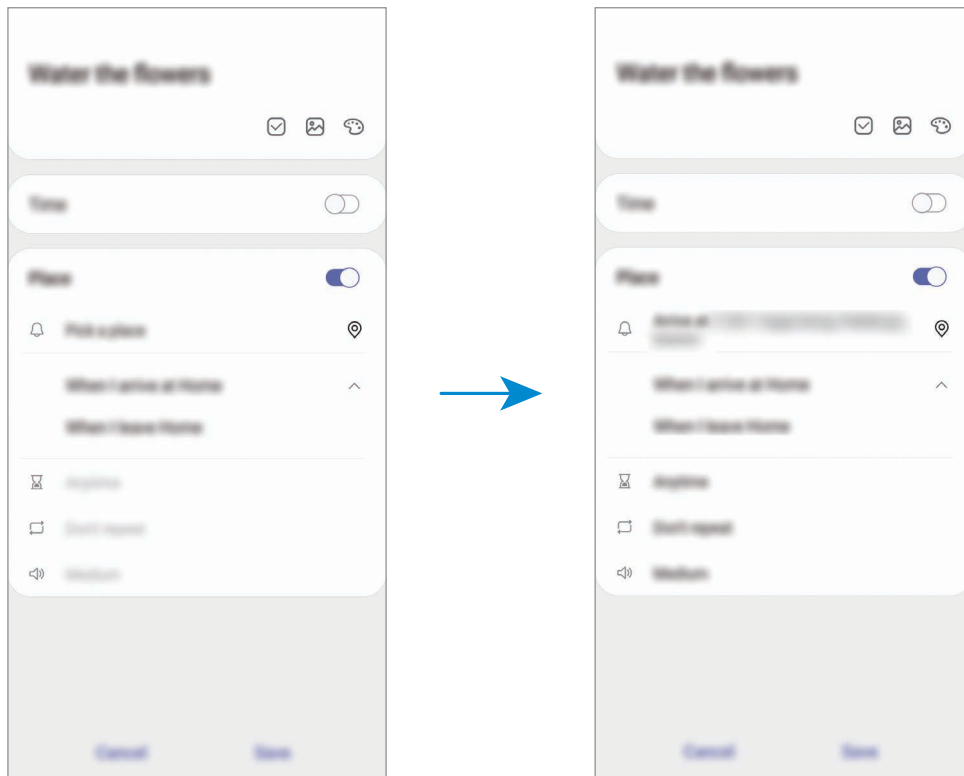

- 5 Pritisnite **Shrani**, da shranite opomnik.
Ko prispete domov, se prikaže obvestilo »Zalij rože«.

Pregled obvestil opomnika

Ob prednastavljenem času ali lokaciji, se prikaže pojavno okno. Pritisnite **Zaključ** ali **Dremež**.

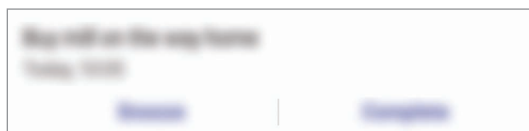

Pregledovanje seznama opomnikov

Zaženite aplikacijo **Reminder** za ogled seznama opomnikov. Za ogled podrobnosti opomnika izberite opomnik.

Urejanje podrobnosti opomnika

Dodajte ali uredite podrobnosti opomnika, kot so frekvenca, datum in čas ali lokacija.

- 1 Na seznamu opomnikov izberite opomnik, ki ga želite urediti, in pritisnite **Uredi**.
- 2 Uredite pogoje in pritisnite **Shrani**.

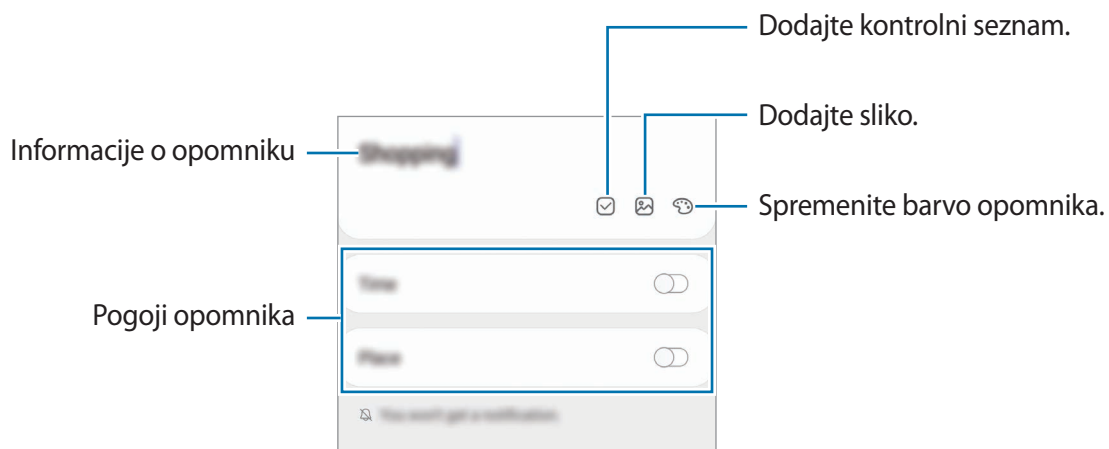

Zaključevanje opomnikov

Označite opomnike, za katere vas ni potrebno obvestiti, da so zaključeni.

Na seznamu opomnikov izberite opomnik in pritisnite **Dokončaj**.

Obnovitev opomnikov

Obnovite opomnike, ki so bili končani.

- 1 Na seznamu opomnikov pritisnite  → **Končano** → **Uredi**.
- 2 Obkljukajte elemente, ki jih želite obnoviti, in pritisnite **Obnovi**.
Opomniki bodo dodatni na seznam opomnikov, vi pa boste obveščeni ob predhodno določenem času.

Izbris opomnikov

Za izbris opomnika izberite opomnik in pritisnite **Izbriši**. Za izbris več opomnikov pritisnite in pridržite opomnik, izberite opomnike, ki jih želite izbrisati, in nato pritisnite **Izbriši**.

Snemalnik zvoka

Uvod

Uporabite različne snemalne načine za raznolike okoliščine. Naprava lahko pretvori vaš glas v besedilo in razloči med zvočnimi viri.

Snemanje zvočnega posnetka

- 1 Zaženite aplikacijo **Snemalnik zvoka**.

2 Pritisnite , da pričnete s snemanjem. Govorite v mikrofون.

- Pritisnite , da zaustavite snemanje.
- Med snemanjem zvočnega posnetka pritisnite **ZAZNAMEK**, da vnesete zaznamek.

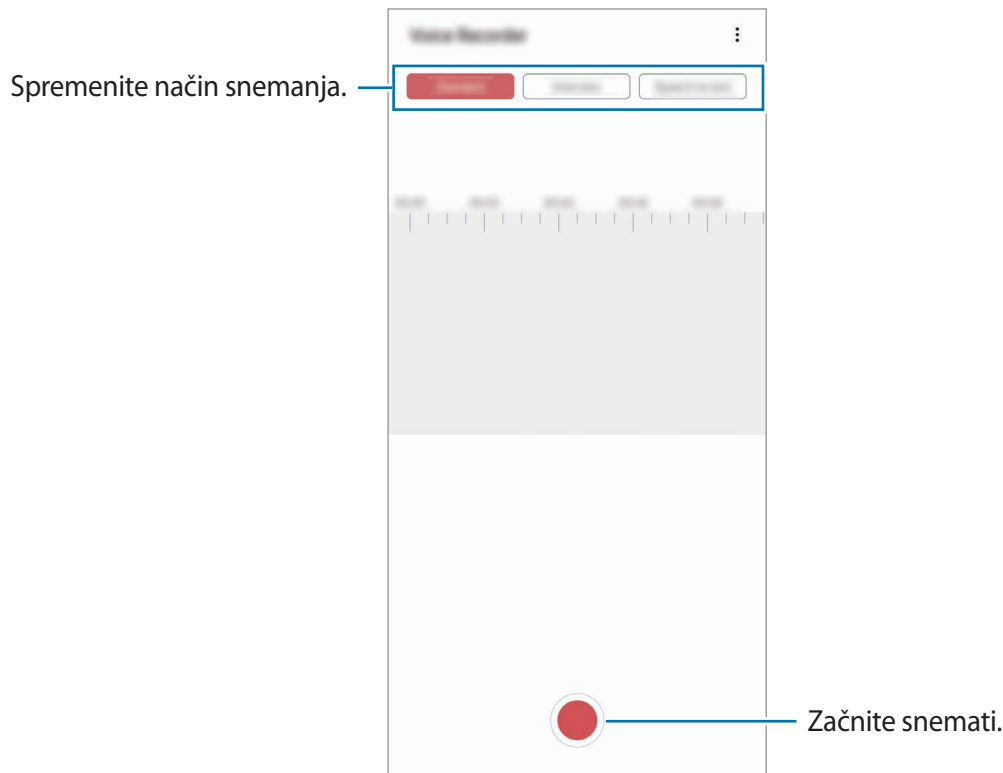

3 Pritisnite , da končate s snemanjem.

4 Vnesite ime datoteke in pritisnite **Shrani**.

Spreminjanje načina snemanja

Zaženite aplikacijo **Snemalnik zvoka**.

Izberite način z vrha zaslona snemalnika zvoka.

- **Standardni:** to je običajni način snemanja.
- **Intervju:** naprava posname zvok z zgornjega in spodnjega dela naprave pri visoki glasnosti in hkrati zmanjša glasnost zvoka, ki prihaja s strani.

- **Govor v besedilo:** naprava posname vaš glas in ga hkrati pretvori v besedilo na zaslonu. Za najboljše rezultate napravo držite v bližini vaših ust in govorite glasno in močno v mirnem prostoru.



Če se sistemski jezik glasovne beležke ne ujema z govorjenim jezikom, naprava ne bo prepoznala vašega glasu. Pred uporabo te funkcije pritisnite trenutni jezik, da nastavite sistemski jezik glasovne beležke.

Predvajanje izbranih zvočnih posnetkov

Pri pregledu zapisov intervjuja lahko utišate ali povečate glasnost določenim zvočnim virov v zapisu.

- 1 Zaženite aplikacijo **Snemalnik zvoka**.
- 2 Pritisnite **Seznam** in izberite zvočni posnetek, ki je posnet v načinu intervjuja.
- 3 Če želite utišati določene zvočne vire, pritisnite **ON** za ustrezno smer v katero želite utišati zvok.

Ikona se spremeni v **OFF** in zvok bo utišan.



Moje datoteke

Dostopajte in upravljajte različne datoteke, ki so shranjene v napravi ali drugih mestih, kot na primer shrambe v oblaku.

Zaženite aplikacijo **Moje datoteke**.

Oglejte si datoteke, ki so shranjeni v posamezni shrambi.

Če želite pregledate nepotrebne podatke ali povečati prostor v napravi, pritisnite **Analiziraj shrambo**.

Za iskanje datotek ali map pritisnite **Q**.

Ura

Uvod

Nastavite alarme, preverite trenutni čas v številnih mestih po svetu, merite čas dogodka ali nastavite določeno trajanje.

Budilka

Zaženite aplikacijo **Ura** in pritisnite **Budilka**.

Nastavljanje alarmov

Pritisnite **+** na seznamu alarmov, nastavite čas alarmov, izberite dneve za katere želite, da se alarm ponovi, nastavite različne možnosti alarmov in nato pritisnite **Shrani**.

Če želite odpreti tipkovnico za vnos časa budilke, pritisnite polje za vnos časa.

Za vklop ali izklop budilke pritisnite stikalo poleg budilke na seznamu budilk.

Izključitev alarmov

Pritisnite **Opusti**, da ustavite budilko. Če ste že omogočili možnost dremeža, pritisnite **Dremež**, da ponovno vključite budilko po določenem časovnem obdobju.

Brisanje alarmov

Pritisnite in pridržite budilko, označite budilke, ki jih želite izbrisati, in pritisnite **Izbriši**.

Svetovna ura

Zaženite aplikacijo **Ura** in pritisnite **Svetovna ura**.

Ustvarjanje ur

Pritisnite **+**, vnesite ime mesta ali izberite mesto z zemljevida in nato pritisnite **Dodaj**.

Za uporabo pretvornika časovnega območja pritisnite **☰** → **Pretvornik časovnih pasov**.

Brisanje ur

Pritisnite in pridržite uro, označite ure, ki jih želite izbrisati, in pritisnite **Izbriši**.

Štoparica

- 1 Zaženite aplikacijo **Ura** in pritisnite **Štoparica**.
- 2 Pritisnite **Začetek** za merjenje časa dogodka.
Če želite zabeležiti čas krogov, med merjenjem časa na dogodku, pritisnite **Krog**.
- 3 Pritisnite **Stop** za prenehanje merjenja časa.
 - Če želite ponoviti merjenja časa, pritisnite **Nadaljuj**.
 - Da počistite čas krogov, pritisnite **Ponastavi**.





Časovnik

- 1 Zaženite aplikacijo **Ura** in pritisnite **Časovnik**.
Če želite dodati pogosto uporabljen časovnik, pritisnite **+**, nastavite trajanje in ime ter nato pritisnite **Dodaj**.
- 2 Nastavite trajanje in pritisnite **Začetek**.
Če želite odpreti tipkovnico za vnos trajanja, pritisnite polje za vnos trajanja.
- 3 Pritisnite **Opusti**, ko se časovnik sproži.

Kalkulator

Opravite enostavne ali zahtevne izračune.

Zaženite aplikacijo **Kalkulator**.

-  : oglejte si zgodovino izračunov. Če želite počistiti zgodovino, pritisnite možnost **Počisti zgodovino**. Če želite zapreti podokno z zgodovino izračunov, pritisnite .
-  : uporabite orodje za pretvorbo enot. Pretvorite lahko različne vrednosti, kot so površina, dolžina ali temperatura, v druge enote.
-  : prikaz znanstvenega računalja.

Game Launcher

Uvod

Zaganjalnik iger zbira prenesene igre iz **Trgovina Play** in **Galaxy Store** na enem mestu za enostaven dostop. Napravo lahko nastavite na način za igranje za lažje igranje iger.

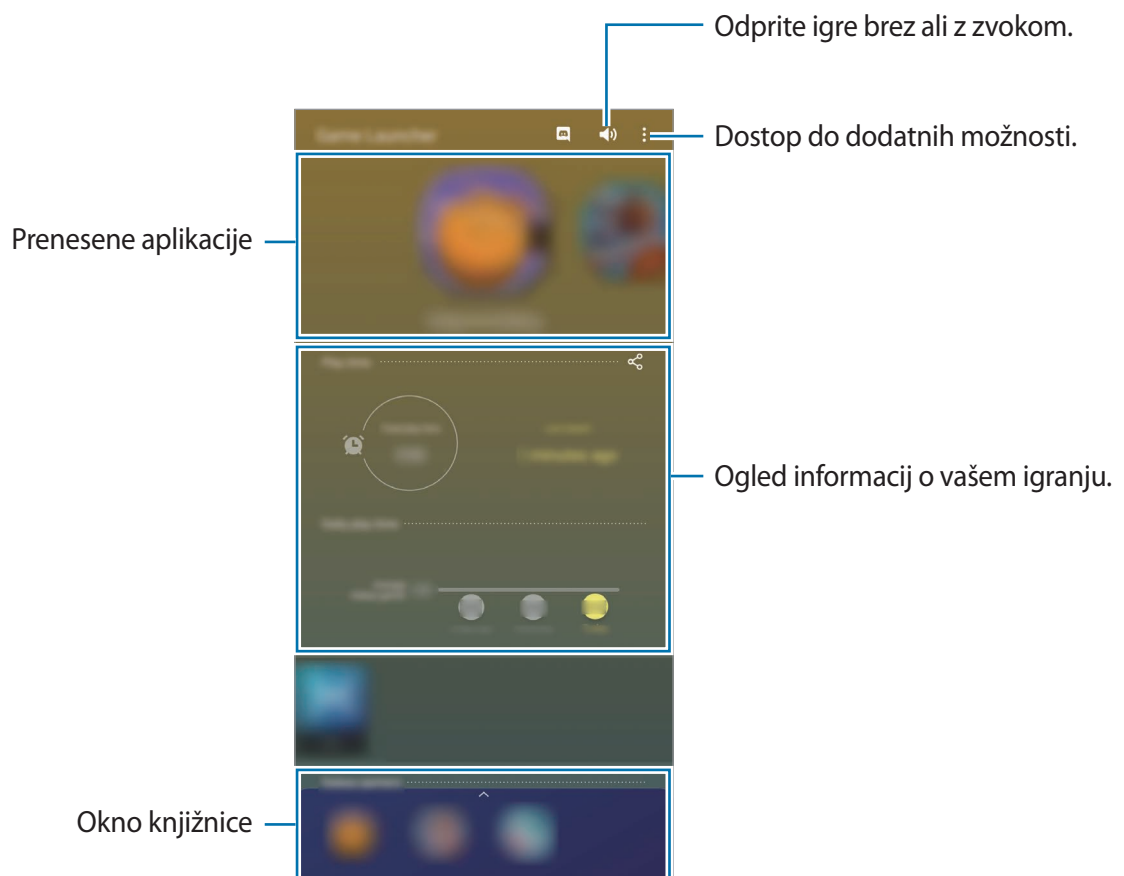

Uporaba zaganjalnika iger

1 Zaženite aplikacijo **Game Launcher**.



Če se **Game Launcher** ne prikaže, zaženite aplikacijo **Nastavitve**, pritisnite **Napredne funkcije** in nato pritisnite stikalo **Game Launcher**, da ga vključite.

2 Povlecite okno knjižnice navzgor in pritisnite igro.



Igre, ki ste jih prenesli iz **Trgovina Play** in **Galaxy Store**, so samodejno prikazane na zaslonu zaganjalnika iger. Če vaše igre niso prikazane, povlecite okno knjižnice navzgor in pritisnite  → **Dodaj aplikacije**.

Odstranitev igre iz zaganjalnika iger

Povlecite okno knjižnice navzgor, pritisnite in zadržite igro in nato pritisnite **Odst. iz a. Game Launcher**.

Spreminjanje način delovanja

Način delovanja med igro lahko spremenite.

Zaženite aplikacijo **Game Launcher**, pritisnite  → **Učinkovitost igre** → **Učinkovitost igre** in nato izberite želeni način.

- **Poud. na učink. delov.:** s tem dobite najboljše možno delovanje med igranjem iger.
- **Uravnoteženo:** s tem bosta delovanje in čas uporabe baterije uravnotežena.
- **Poud. na varčev. z en.:** s tem varčujete z baterijo med igranjem iger.



Učinkovitost energije baterije je odvisna od igre.

Game Booster

Uvod

Ojačevalnik iger vam omogoča igrati igre v boljšem okolju in vam ponuja uporabne možnosti prek okna ojačevalnika za igre.



Uporaba ojačevalnika iger

Če želite odpreti okno ojačevalnika iger med igranjem iger, pritisnite  na navigacijski vrstici. Če je navigacijska vrstica skrita, povlecite navzgor z dna zaslona za njen prikaz.

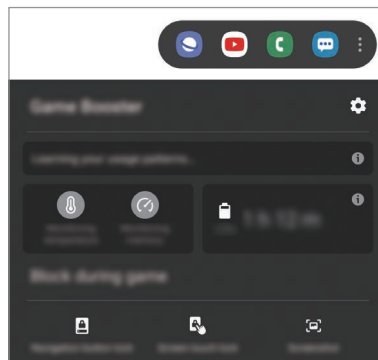

Razpoložljive možnosti so lahko odvisne od igre.



- : konfigurirajte nastavitve za ojačevalnik iger.
- **Nadzorovanje temperature/Nadzorovanje pomnilnika:** nastavite napravo, da samodejno prilagodi nastavitve, ki preprečijo pregrevanje naprave, in zaustavi delovanje aplikacij v ozadju za boljše upravljanje pomnilnika.
- **Blokiraj med igro:** med igranjem iger zaklenite nekatere funkcije.
- **Zaklepanje navigac. gumba:** skrijte tipke v navigacijski vrstici. Če želite prikazati tipke, pritisnite  v navigacijski vrstici.
- **Zaklep. dotik. zaslona:** zaklenite zaslon na dotik med igranjem igre. Če želite odkleniti zaslon na dotik, povlecite ikono ključavnice v poljubno smer.
- **Posnetek zaslona:** zajemite posnetke zaslona.

Zagon aplikacij v pojavnih oknih med igranjem iger

Med igranjem igre lahko zaženete aplikacije v pojavnih oknih.

Pritisnite  in izberite aplikacijo s seznama aplikacij.

Če želite urediti seznam aplikacij, pritisnite .

Otroški dom. zasl.

Uvod

Otrokom lahko omejite dostop do določenih aplikacij, nastavite čas uporabe in spremenite nastavitve, da s tem otrokom ponudite zabavno in varno okolje, ko uporabljajo napravo.

Uporaba Kids Home

Odprite obvestilno ploščo, podrsajte navzdol in nato pritisnite možnost  (**Otroški dom. zasl.**), da jo vklopite. Prikaže se zaslon Kids Home. Pri prvem zagonu aplikacije Kids Home ali po ponastavitvi podatkov upoštevajte navodila na zaslonu, da dokončate nastavitve.

Na zaslonu Kids Home izberite aplikacije, ki jih želite uporabiti.

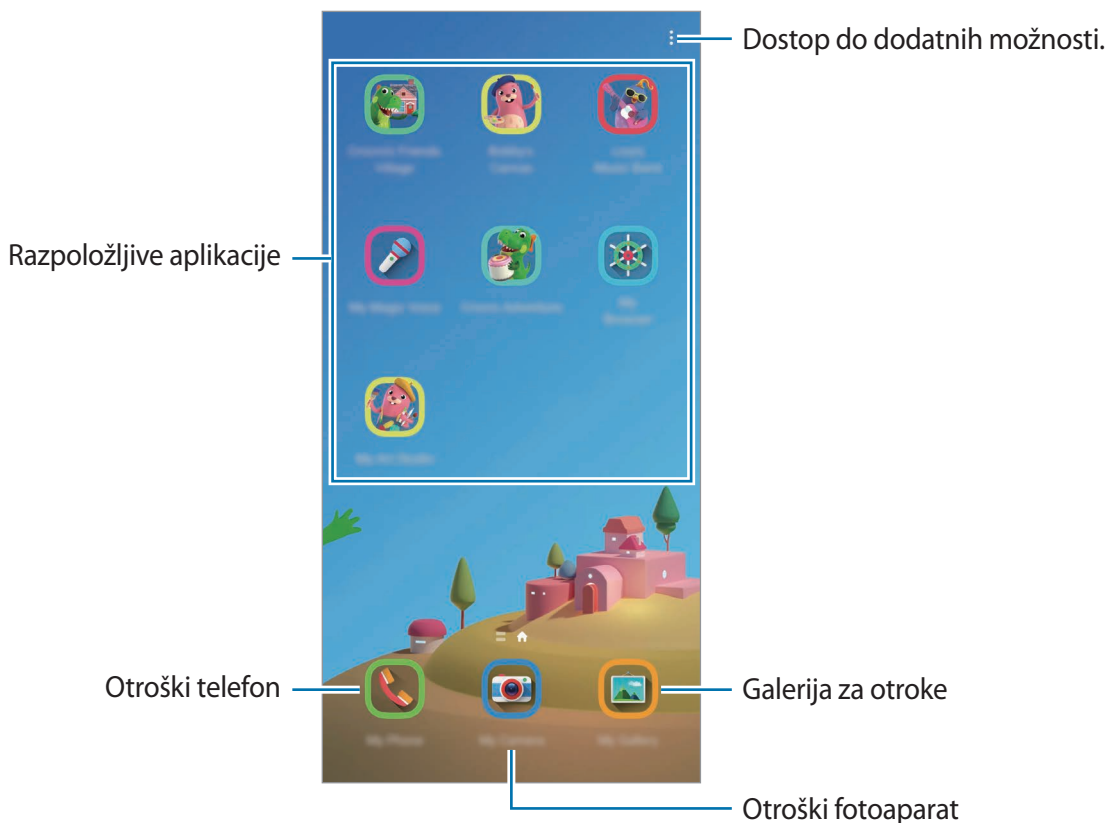



Prednastavljena metoda zaklepanja zaslona ali ustvarjena koda PIN se bo uporabljala za vklop funkcije **Starševski nadzor** ali zapiranje aplikacije Kids Home.

Uporaba funkcij starševskega nadzora

Urejate lahko nastavite aplikacije Kids Home in si ogledate zgodovino uporabe.

Na zaslonu Kids Home pritisnite  → **Starševski nadzor** in vnesite kodo za odklep.

- **Otrokovo ime:** upravljajte profil svojega otroka.
- **Nastavitev dnevnega časa igranja:** omejite čas uporabe za Kids Home.
- **Dnevna uporaba:** oglejte si dnevno uporabo za Kids Home.
- **Dejavnost:** oglejte si zgodovino aktivnosti za Kids Home.
- **Pogosto v stiku:** oglejte si pogosto kontaktirane stike v Kids Home.
- **Ustvarjanja mojega otroka:** oglejte si dela, ki so bila ustvarjena v aplikacijah Kids Home.
- **Dovoljena vsebina:** pregledajte aplikacije ali vsebino, ki jo podpira Kids Home, in jo dodajte.
- **Pokaži stran z vsebino:** nastavite napravo, da prikaže vsebino strani Samsungovih partnerjev na domačem zaslonu Kids Home.

Zapiranje Kids Home

Če želite zapreti Kids Home, pritisnite tipko za nazaj ali pritisnite  → **Zapri Otr. domači zaslon** in nato vnesite kodo za odklep.

SmartThings

Uvod

Z vašim pametnim telefonom upravljate pametne gospodinjske aparate in izdelke Internet stvari (IoT).

- **Povezovanje z bližnjimi napravami:** povežite se z bližnjimi napravami, kot so slušalke Bluetooth ali nosljive naprave, enostavno in hitro.
- **Registracija in nadzor domačih naprav, TV sprejemnikov in izdelkov internet stvari (IoT):** registrirajte pametne hladilnike, pralne stroje, klimatske naprave, čistilce zraka, TV sprejemnike, izdelke internet stvari (IoT) na vašem pametnem telefonu in si oglejte njihovo stanje ali jih nadzirajte z zaslona pametnega telefona.

- **Prejemanje obvestila:** prejmite obvestila s povezanih naprav na vašem pametnem telefonu. Na primer, ko je perilo oprano, lahko prejmete obvestilo na vaš pametni telefon.



- Za ogled SmartThings morajo pametni telefon ali druge naprave biti povezane z Wi-Fi ali mobilnim omrežjem. Za celovito uporabo SmartThings se morate prijaviti v račun Samsung.
- Naprave s katerimi se lahko povežete so lahko odvisne od regije ali ponudnika storitev. Razpoložljive funkcije so lahko odvisne od povezane naprave.
- Garancija Samsung ne krije lastnih napak ali okvar povezanih naprav. Ko se na povezanih napravah pojavijo napake ali okvare, se obrnite na proizvajalca naprave.

Povezovanje z bližnjimi napravami

Enostavno in hitro se povežite z bližnjimi napravami, kot so slušalke Bluetooth.



Metode povezave so lahko odvisne od tipa povezanih naprav ali vsebine v skupni rabi.

- 1 Zaženite aplikacijo **SmartThings**.
- 2 Pritisnite **Dodaj napravo** ali pritisnite **+** → **Naprava**.
- 3 Pritisnite **Išči**.
- 4 Izberite napravo s seznama in se povežite z njo tako, da sledite navodilom na zaslonu.

Uporaba gospodinjskih aparatov, TV sprejemnikov in izdelkov IoT

Oglejte si stanje vaših pametnih gospodinjskih aparatov, TV sprejemnikov in izdelkov IoT z zaslona vašega pametnega telefona. Naprave lahko združite v skupine po lokaciji in enostavno dodajate pravila za krmiljenje naprav.

Povezovanje naprav

- 1 Zaženite aplikacijo **SmartThings**.
- 2 Pritisnite **Dodaj napravo** ali pritisnite **+** → **Naprava**.

3 Izberite vrsto naprave.

Oziroma pritisnite **Išči** ali pritisnite iskalno polje za iskanje naprav.

4 Sledite navodilom na zaslonu za povezavo naprav.

Ogled in nadzor povezanih naprav

Lahko si ogledate in nadzirate naprave. Na primer, preverite lahko živila v hladilniku ali prilagodite glasnost TV sprejemnika.

1 Zaženite aplikacijo **SmartThings**.

Prikaže se seznam povezanih naprav.

2 Oglejte si stanje naprav na seznamu.

Za krmiljenje naprav, izberite napravo. Ko prenesete krmilnik naprave, ki je priložen izbrani napravi, lahko krmilite napravo.

Dodajanje naprav in prizorov lokaciji

Dodajte lokacije napravam, oglejte si seznam naprav na isti lokaciji in jih krmilite. Lokaciji lahko prav tako dodate prizor in krmilite več naprav hkrati.

Dodajanje lokacij

1 Zaženite aplikacijo **SmartThings** in pritisnite → → **Dodaj lokacijo**.

2 Vnesite ime lokacije.

- Za nastavitev lokacije pritisnite **Geolokacija**, da izberete lokacijo na zemljevidu, in pritisnite **Končano**.
- Za dodajanje prostorov na lokacijo pritisnite **Prostori**, označite prostore, ki jih želite dodati, in nato pritisnite **Končano**.





3 Pritisnite **Končano**.

Dodana bo vaša lokacija.

Če želite lokaciji dodati naprave, pritisnite **Dodaj napravo** ali pritisnite  → **Naprava** in upoštevajte navodila na zaslonu za registracijo naprav.

Dodajanje prizorov





Dodajte prizor in registrirajte naprave, da krmilite več naprav hkrati.

- 1 Zaženite aplikacijo **SmartThings**.
- 2 Pritisnite  →  in izberite lokacijo.
- 3 Pritisnite  → **Prizorišča** → **Dodaj prizorišče**.
- 4 Vnesite ime prizora.
- 5 Pritisnite  pod **Dejanja** za dodajanje dejanj, ki jih želite izvršiti.
- 6 Pritisnite **Shrani**.

Dodajanje samodejnih načinov



Samodejni način lahko nastavite za samodejno upravljanje naprav v odvisnosti od predhodno nastavljenega časa, stanja naprav in več.

Na primer, dodajte način za samodejni vklop zvoka vsak dan ob 7:00 zjutraj.

- 1 Zaženite aplikacijo **SmartThings**.
- 2 Pritisnite  →  in izberite lokacijo.
- 3 Pritisnite  → **Avtomatike** → **Samodejno dodajanje**.
- 4 Pritisnite  pod možnostjo **Če**, nastavite pogoje za vklop avtomatizacije in nato pritisnite **Naprej**.
- 5 Pritisnite  pod **Nato**, nastavite dejanja in pritisnite **Končano**.
- 6 Vnesite ime avtomatizacije in pritisnite **V redu**.



Prejemanje obvestil

Na vaš pametni telefon lahko prejmete obvestila s strani povezanih naprav. Na primer, ko je perilo oprano, lahko prejmete obvestilo na vaš pametni telefon.

Da nastavite prejemanje obvestil na napravah, zaženite aplikacijo **SmartThings**, pritisnite  →  → **Obvestila** in nato pritisnite stikala zraven zelenih naprav.



Quick Share

Souporablajte vsebino z bližnjimi napravami prek povezave Wi-Fi Direct ali Bluetooth ali z napravami, ki podpirajo SmartThings.

- 1 Zaženite aplikacijo **Galerija** in izberite sliko.
- 2 Na drugi napravi odprite ploščo z obvestili, podrsajte navzdol in nato pritisnite  (**Quick Share**), da jo vklopite.
- 3 Pritisnite  in izberite napravo, na katero želite prenesti sliko.
- 4 Sprejmite zahtevo za prenos datoteke na drugi napravi.

Nastavitev, kdo lahko najde vašo napravo

Nastavite, komu je dovoljeno najti vašo napravo in ji pošiljati vsebino.

- 1 Odprite obvestilno ploščo, podrsajte navzdol in nato pritisnite možnost  (**Quick Share**), da jo vklopite.
- 2 Pritisnite in držite  (**Quick Share**).
Prikažejo se nastavitve za Hitro skupno rabo.
- 3 Izberite možnost pod **Kdo lahko deli vsebino z vami?**
 - **Samo stiki:** skupno rabo s svojo napravo dovolite samo stikom.
 - **Vsi:** skupno rabo s svojo napravo dovolite vsem.

Smart View

Oglejte si prikazano vsebino naprave na velikem zaslonu tako, da povežete napravo s TV sprejemnikom ali monitorjem, ki podpira zrcaljenje zaslona.

- 1 Zaženite aplikacijo **Galerija** in izberite sliko.
- 2 Pritisnite  → **Smart View** in izberite napravo, ki bo zrcalila zaslon ali vsebino zaslona vaše naprave.

Deljenje povezave

Skupna raba velikih datotek. Naložite datoteke v strežnik shrambe Samsung in jih souporablajte z drugimi prek spletne povezave.



Za uporabo te funkcije se morate prijaviti v račun Samsung.

1 Zaženite aplikacijo **Galerija** in izberite sliko.

2 Pritisnite  → **Deljenje povezave**.

Povezava za sliko bo ustvarjena.

3 Izberite možnost skupne rabe.

Skupni album

Ustvarite album v skupni rabi za souporabo fotografij in videoposnetkov z drugimi ter prenos vaših datotek, kadar želite.



Za uporabo te funkcije se morate prijaviti v račun Samsung.

1 Zaženite aplikacijo **Galerija** in izberite sliko.

2 Pritisnite  → **Skupni album**.

3 Izberite album za skupno rabo.

Če ni albuma za skupno rabo, pritisnite **Ustv. alb. v s. rabi** in sledite navodilom na zaslonu, da ustvarite album.

Music Share

Funkcija Skupna raba glasbe vam omogoča preprosto skupno rabo zvočnika ali slušalk Bluetooth, ki so povezane z vašo napravo. Prek svojega avtomobilskega stereo sistema Bluetooth lahko na primer predvajate glasbo, shranjeno na pametnem telefonu vašega prijatelja, ter ohranite povezavo med njima.



Ta funkcija je na voljo na napravah, ki podpirajo funkcijo Skupna raba glasbe.





- 1 **Na svojem pametnem telefonu** zaženite aplikacijo **Nastavitve**, pritisnite **Povezave** → **Bluetooth**, pritisnite stikalo, da ga vklopite, nato pa pametni telefon povežite z avtomobilskim stereo sistemom Bluetooth.



Če sta pametni telefon in avtomobilski stereo Bluetooth že povezana, nadaljujte na naslednji korak.

- 2 **Na svojem pametnem telefonu** odprite ploščo z obvestili, podrsajte navzdol in nato pritisnite možnost  (**Music Share**), da jo aktivirate.

Uporabite lahko dodatne funkcije, kot so nastavitve, kdo je lahko v skupni rabi z vašo napravo, tako da zaženete aplikacijo **Nastavitve** in pritisnete **Povezave** → **Bluetooth** →  → **Napredno** → **Music Share**.

- 3 **Na prijateljevem pametnem telefonu** odprite ploščo z obvestili, podrsajte navzdol in nato pritisnite možnost  (**Bluetooth**), da ga aktivirate.

Prikaže se seznam naprav, ki jih je mogoče povezati.

- 4 **Na prijateljevem pametnem telefonu** izberite avtomobilski stereo Bluetooth, ki je povezan z vašim pametnim telefonom.
- 5 **Na svojem pametnem telefonu** sprejmite zahtevo za povezavo.
Pametni telefon vašega prijatelja in vaš pametni telefon bosta povezana.
- 6 **Na prijateljevem pametnem telefonu** predvajajte glasbeno datoteko.
Glasba se bo predvajala na avtomobilskem stereo Bluetooth.

Samsung DeX

Uvod

Samsung DeX je storitev, ki omogoča uporabo pametnega telefona kot računalnik s priključitvijo pametnega telefona na zunanji zaslon, kot je televizor ali monitor, ali računalnik. Opravite naloge, ki jih želite dokončati na pametnem telefonu, hitro in enostavno prek računalnika na velikem zaslonu ter z uporabo tipkovnice in miške. Med uporabo Samsung DeX lahko hkrati uporabljate pametni telefon.



Povezovanje naprav in zagon Samsung DeX

Povezava z zunanjim zaslonom

Pametni telefon lahko priključite na zunanji zaslon z uporabo adapterja HDMI (USB tipa C v HDMI).

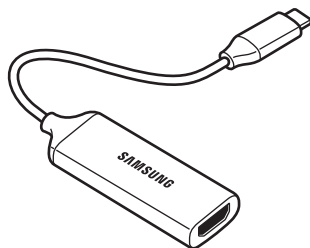

- Vsa dodatna oprema je na voljo posebej.
- Uporabljajte samo uradno podprto Samsung DeX dodatno opremo, ki jo ponuja Samsung. Težave v delovanju in okvare, ki so posledica uporabe neuradne dodatne opreme brez podpore, niso krite z garancijo.

- 1 Priključite vmesnik HDMI na vaš pametni telefon.
- 2 Priključite kabel HDMI v vmesnik HDMI in v vrata HDMI na TV sprejemniku ali monitorju.

3 Na zaslону pametnega telefona pritisnite **Nadaljuj** → **Začni**.

Na priključenem TV sprejemniku ali monitorju se prikaže zaslona Samsung DeX, brez spremembe zaslona pametnega telefona.

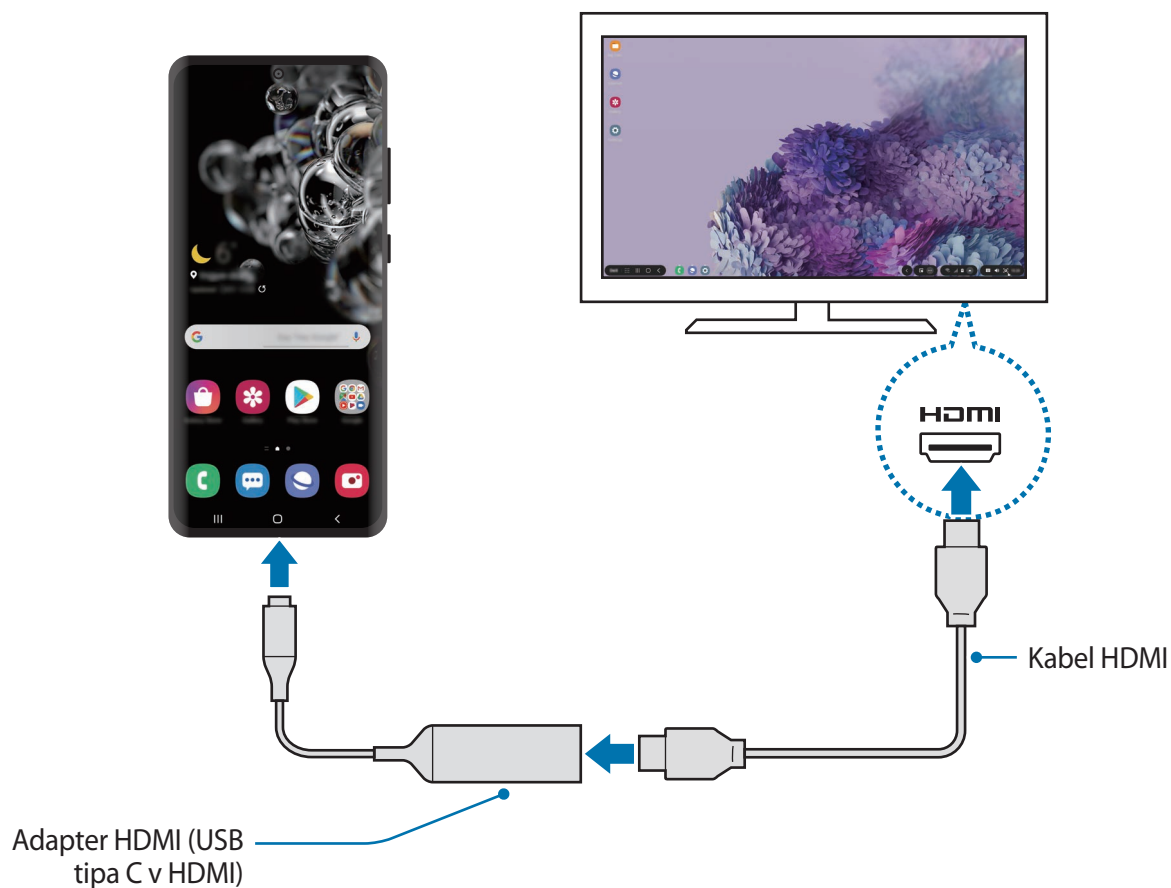

Povezovanje z računalnikom

Samsung DeX lahko uporabljate s priključitvijo pametnega telefona na računalnik z uporabo kabla USB.

1 Priključite pametni telefon na računalnik z uporabo kabla USB.



Računalnik mora biti opremljen z vrati USB tipa C.

2 Odprite ploščo z obvestili in pritisnite **Samsung DeX**.

3 Ko se na pametnem telefonu prikaže zaslon z navodili za namestitev aplikacije, sledite navodilom na zaslonu za prenos aplikacije Samsung DeX na računalnik.

4 Ko je aplikacija nameščena, ponovno priključite pametni telefon s kablom USB. Ko sta povezana, bo zaslon Samsung DeX prikazan na računalniku.

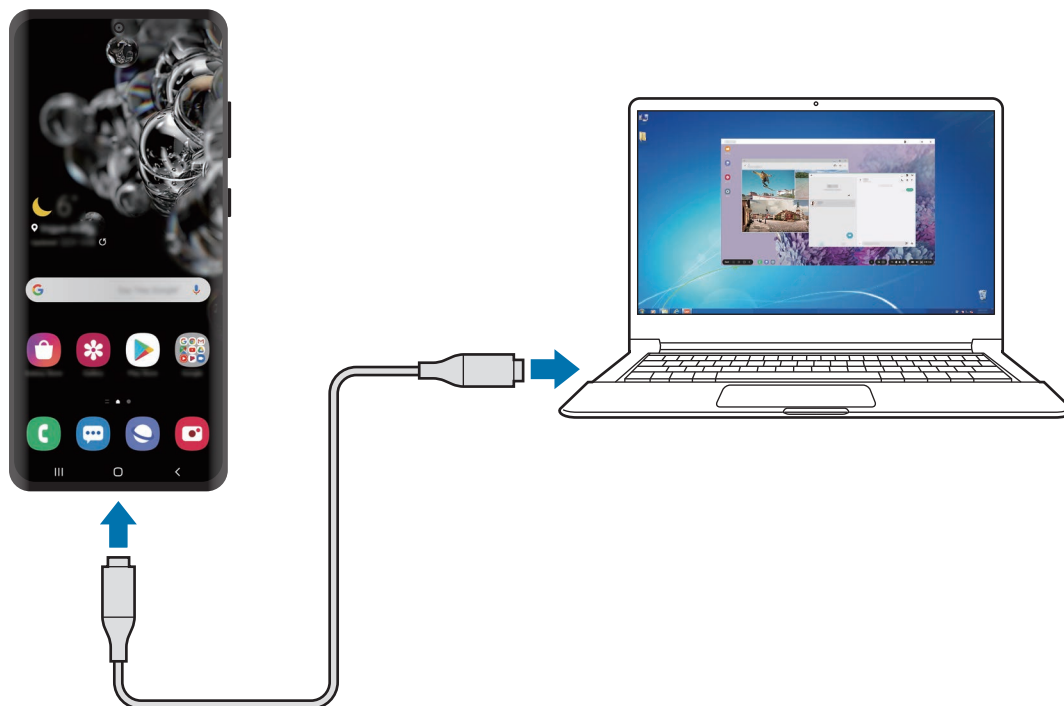

Krmiljenje zaslona Samsung DeX

Krmiljenje zunanjega zaslona

Krmiljenje zunanje tipkovnice in miške

Uporabite lahko brezžično tipkovnico/miško. Za več informacij glejte navodila ustrezne naprave.



- Kazalec miške lahko nastavite tako, da nemoteno prehaja od zunanjega zaslona na zaslon pametnega telefona. Zaženite aplikacijo **Nastavitve**, izberite **Samsung DeX** → **Miška/sledilna ploščica** in nato izberite stikalo **Kazalec pomik. na zaslon telef.**, da ga vključite.
- Prav tako lahko na zaslonu pametnega telefona uporabite zunanjo tipkovnico.

Uporaba pametnega telefona kot sledilne tablice

Uporabite pametni telefon kot sledilno tablico in jo upravljajte s prsti.

Na vašem pametnem telefonu povlecite od zgornjega dela zaslona do odprte plošče z obvestili in pritisnite **Uporaba tel. kot sled. ploščice**.



- Sledilno tablico lahko uporabljate samo pri uporabi načina Samsung DeX.
- Če ima etui vašega pametnega telefona sprednji pokrov, odprite sprednji pokrov za uporabo pametnega telefona kot sledilne tablice. Če je sprednji pokrov zaprt, sledilna tablica morda ne bo pravilno delovala.
- Če se zaslon vašega pametnega zaslona izklopi, pritisnite stransko tipko dvakrat pritisnite na zaslonu za vklop zaslona.

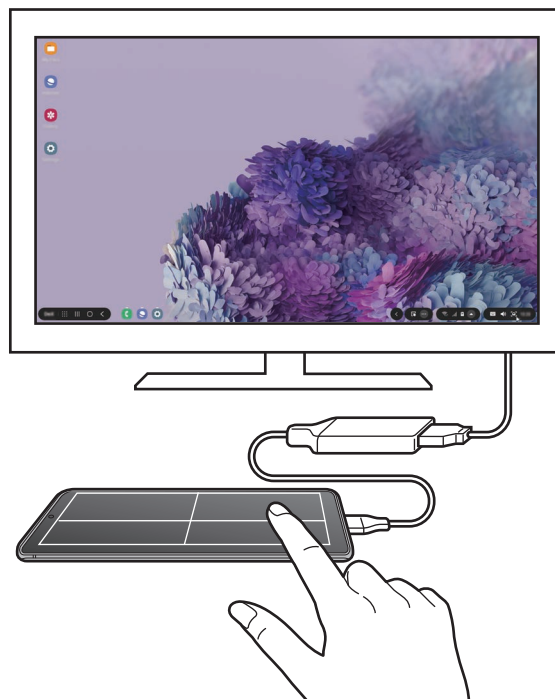

Uporaba tipkovnice za iskanje

Pri vnosu besedila za pošiljanje sporočil, ustvarjanje opomb ali opravila, se na zaslonu vašega pametnega telefona samodejno prikaže zaslonska tipkovnica, zato vam ni potrebno priključiti zunanje tipkovnice.

Če se tipkovnica ne prikaže, izberite  na orodni vrstici za hiter dostop.

Krmiljenje na računalniku

Upravljajte zaslon Samsung DeX z uporabo tipkovnice in miške, ki sta povezani z računalnikom. Datoteke lahko enostavno prestavite med računalnikom in Samsung DeX tako, da jih povlecite in spustite, prav tako pa lahko kopirate in prilepite besedilo.





Za ogled razpoložljivih bližnjic tipkovnice pri uporabi Samsung DeX izberite **DeX** → **Navodila za uporabo** → **Uporaba bližnjic na tipkovnici** → **Bližnjice na tipkovnici**.

Uporaba Samsung DeX

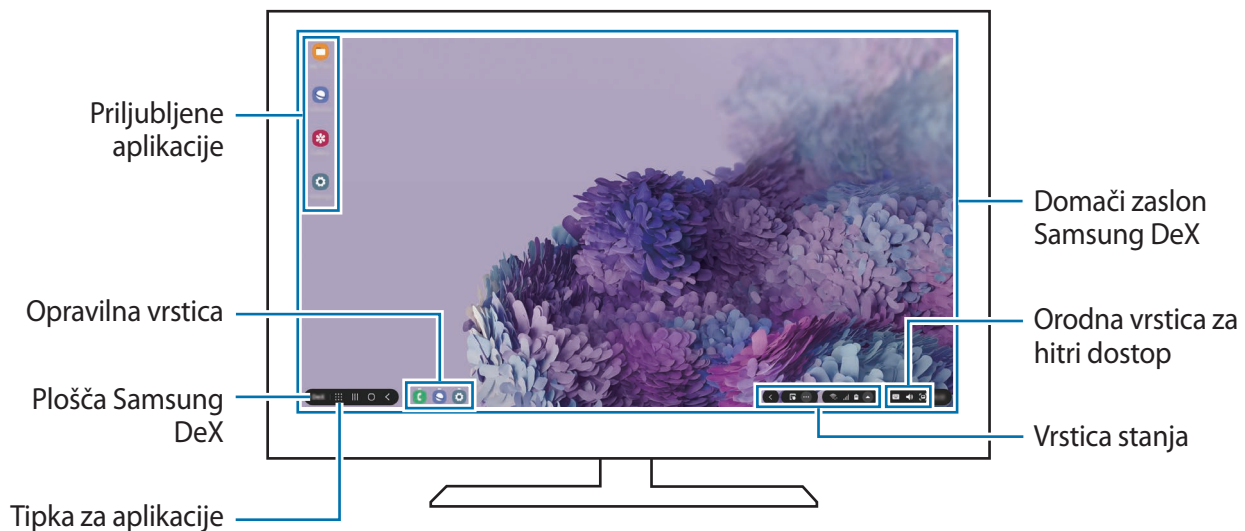
Uporabite funkcije pametnega telefona v vmesniškem okolju, ki je podobno računalniškemu. Opravljate lahko več opravil tako, da uporabljate več aplikacij hkrati. Prav tako lahko tudi preverite obvestila in stanje pametnega telefona.



- Razporeditev zaslona Samsung DeX se lahko razlikuje glede na povezano napravo.
- Ko zaženete ali končate Samsung DeX, se lahko delujoče aplikacije zaprejo.
- Med uporabo programa Samsung DeX nekatere aplikacije ali funkcije morda ne bodo na voljo.
- Za prilagoditev nastavitve zaslona, uporabite nastavitve zaslona priključenega TV sprejemnika ali monitorja.
- Če želite spremeniti zvočni izhod, izberite  na vrstici stanja, izberite **Predstavnost** in nato izberite napravo pod **Zvočni izhod**.
- Priljubljene aplikacije: dodajte pogosto uporabljene aplikacije na domači zaslon in omogočite njihov hitri zagon.
- Okno Samsung DeX: uporabite lahko različne uporabne funkcije, kot so zaklep zaslona Samsung DeX, navodila za uporabo Samsung DeX in preklop v način za zrcaljenje zaslona.

- Tipka za aplikacije: oglejte si in zaženite aplikacije na pametnem telefonu.
- Opravilna vrstica: oglejte si aplikacije, ki so trenutno zagnane.
- Vrstica stanja: oglejte si obvestila in stanje pametnega telefona. Ikone stanja so lahko videti drugače, odvisno od stanja pametnega telefona. Ko izberete , se bodo prikazale tipke za hitre nastavitve. Nekaterne funkcije pametnega telefona lahko vklopite ali izklopite z uporabo tipk za hitre nastavitve.
- Orodna vrstica za hiter dostop: uporabite hitra orodja, kot so zaslonska tipkovnica, krmila za glasnost in iskanje.

Hkratna uporaba Samsung DeX in pametnega telefona

Med uporabo Samsung DeX lahko hkrati ločite aplikacije na zunanjem zaslonu ali računalniku in vašem pametnem zaslonu.

Med predvajanjem videoposnetka v povezanem televizorju ali zaslonu lahko na primer klepetate s prijateljem prek aplikacije za sporočanje.

Na priključenem TV sprejemniku ali monitorju zaženite aplikacijo, ki jo želite prikazati na zaslonu Samsung DeX. Nato zaženite drugo aplikacijo na vašem pametnem telefonu.

Zaklep zaslona Samsung DeX

Če želite zakleniti zunanji zaslon ali zaslon vašega pametnega telefona med uporabo Samsung DeX, izberite **DeX** → **Zakle. DeX**.



Med uporabo Samsung DeX ne morete zakleniti zunanji zaslon in zaslon vašega pametnega telefona s pritiskom stranske tipke.

Prenos podatkov z računalnikom

Kopiranje datotek

Na zaslonu Samsung DeX kliknite in zadržite datoteko, da jo izberete v aplikaciji **Moje datoteke** ali aplikaciji **Galerija**, in jo povlecite na računalniški zaslon. Na računalniškem zaslonu izberite datoteko in jo povlecite na zaslon Samsung DeX, aplikacijo **Moje datoteke** ali aplikacijo **Galerija**.

Kopiranje in lepljenje besedila

Z uporabo tipk za bližnjice na tipkovnici ali miške kopirajte besedilo na zaslonu Samsung DeX ali računalniškem zaslonu in ga prilepite v polje za vnos besedila na drugem zaslonu.

Izklop Samsung DeX

Ko odklopite pametni telefon z zunanjega zaslona, kot sta TV sprejemnik ali monitor, ali računalnika, se Samsung DeX izklopi.

Odklopite pametni telefon z vmesnika HDMI ali kabla USB.

Povezava s sistemom Windows

Uvod

Svojo napravo lahko povežete z računalnikom z operacijskim sistemom Windows za takojšen dostop do podatkov v napravi, kot so fotografije ali sporočila, preko računalnika.



Ko prejmete klice ali sporočila, jih lahko sprejmete na računalniku.



- Ta funkcija je na voljo samo pri sistemu Windows 10 različice 1803 ali novejše, priporočena pa je uporaba različice 1903 ali novejše.
- Za uporabo te funkcije je potreben Microsoftov račun. Ko ustvarite Microsoftov račun, se lahko prijavite v vse Microsoftove naprave in storitve, na primer programe Microsoft Office in Windows 10.

Povezovanje z računalnikom

- 1 **Na napravi** zaženite aplikacijo **Nastavitve** in pritisnite **Napredne funkcije** → **Povezava s sistemom Windows**.
- 2 **Na napravi** pritisnite **Vpis z Microsoftovim računom**, vpišite se v svoj Microsoftov račun nato pa se dotaknite možnosti **Nadaljuj**.
Če nimate Microsoftovega računa, pritisnite **Ustvarite ga**, in sledite navodilom na zaslonu za ustvarjanje računa.
- 3 **Na napravi** pritisnite **Pokaži mi** za ogled postopkov za nastavitvev računalnika in pritisnite možnost **Nadaljuj**, da zaključite nastavitvev.

- 4 **Na računalniku** pritisnite  →  → **Računi** → **Vaše informacije** → Namesto tega se prijavite z **Microsoftovim računom** in se prijavite v svoj Microsoftov račun.
- 5 **Na računalniku** zaženite aplikacijo **Microsoft Store**, poiščite in naložite aplikacijo **Vaš telefon** in jo nato zaženite.
- 6 **Na napravi** sprejmite zahtevo za povezavo.
Vaša naprava in računalnik bosta povezana.

Ogled podatkov in obvestil iz vaše naprave na računalniku

- 1 Zaženite aplikacijo **Vaš telefon** v računalniku.

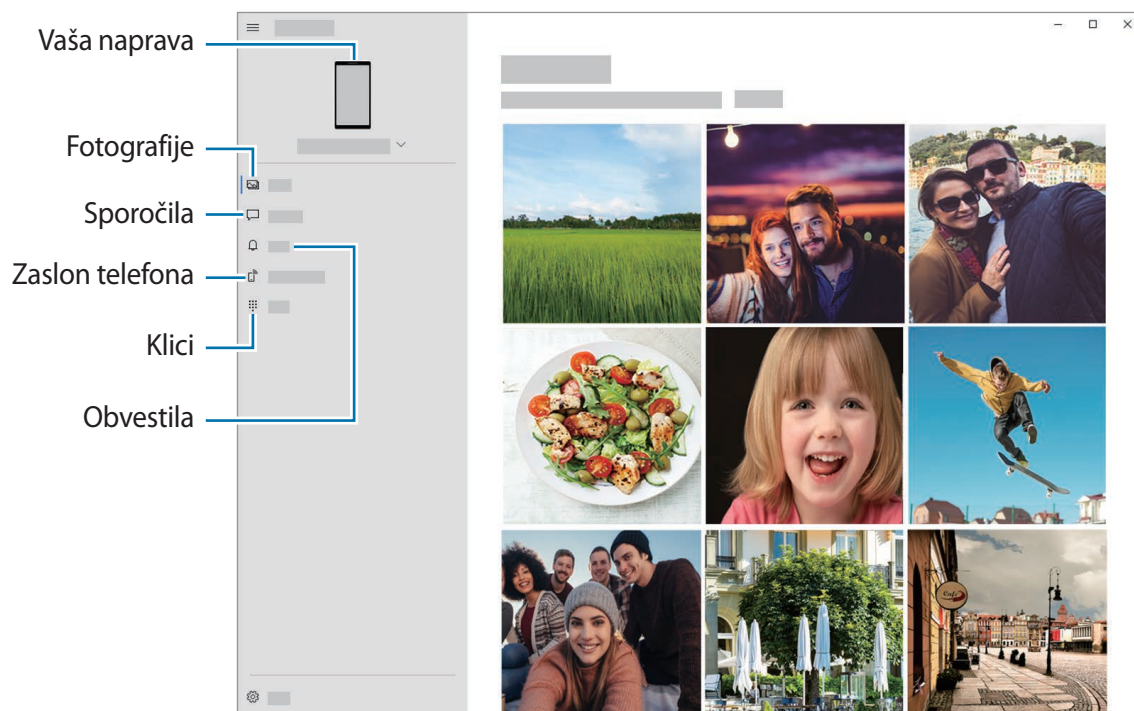

Razpoložljive funkcije in meniji se lahko razlikujejo glede na različico programske opreme naprave.

2 Izberite želeno kategorijo.

- **Fotografije:** oglejte si fotografije, shranjene v napravi.
- **Sporočila:** oglejte si sporočila, shranjena v napravi, ali pošljite nova.
- **Obvestila:** oglejte si obvestila iz vaše naprave na računalniku.
- **Zaslon telefona:** prezrcalite zaslon svoje naprave na zaslon računalnika. Uporabite lahko tudi aplikacije in funkcije v napravi.
- **Klici:** opravite ali sprejmite klice.

Samsung Global Goals

Globalni cilji (Global Goals), ki jih je določila Generalna skupščina Združenih narodov leta 2015, sestavljajo cilji, katerih namen je ustvariti trajnostno družbo. Ti cilji imajo moč, da odpravijo revščino, se borijo proti neenakosti in ustavijo podnebne spremembe.

S storitvijo Samsung Global Goals boste izvedeli več o globalnih ciljih in se pridružili gibanju za boljšo prihodnost.

Aplikacije Google

Google ponuja zabavne, družabne in poslovne aplikacije. Za dostop do določenih aplikacij je morda potreben račun Google.

Za ogled več informacij o aplikaciji, odprite meni pomoči posamezne aplikacije.



Nekatere aplikacije morda niso na voljo ali pa so lahko drugače označene, odvisno od vaše regije oz. ponudnika storitev.

Chrome

Poiščite informacije in brskajte po spletnih straneh.

Gmail

Pošljite in prejmite elektronska sporočila prek storitve Google Mail.

Zemljevid

Najdite vašo lokacijo na zemljevidu, poiščite zemljevid sveta in si oglejte lokacijske podatke za različne kraje v vaši bližini.

YT Music

Uživajte v različni glasbi in videoposnetkih, ki jih zagotavlja YouTube Music. Ogledate si lahko tudi glasbene zbirke, shranjene v napravi, in jih predvajate.

Filmi Play

Kupite ali sposodite si vidoe, kot so filmi in televizijski programi, s **Trgovina Play**.

Drive

Shranite vašo vsebino v oblaku, imejte dostop do nje od koder koli, ter jo dajte v skupno rabo z drugimi.

YouTube

Glejte ali ustvarite videoposnetke in jih dajte v skupno rabo z drugimi.

Foto

Iščite, upravljajte in urejajte vse svoje fotografije in videoposnetke z različnih virov na enem mestu.

Google

Hitro poiščite vsebino na internetu ali vaši napravi.

Duo

Opravite enostaven video klic.

Nastavitve

Uvod

Po meri prilagodite nastavitve naprave. S konfiguracijo različnih možnosti nastavitvev lahko po meri prilagodite vašo napravo.

Zaženite aplikacijo **Nastavitve**.

Za iskanje nastavitvev z vnosom ključnih besed pritisnite **Q**.

Povezave

Možnosti

Spremenite nastavitve z različne povezave, kot sta funkciji Wi-Fi in Bluetooth.

Na zaslonu nastavitvev pritisnite **Povezave**.

- **Wi-Fi:** vključite funkcijo Wi-Fi, če se želite povezati z omrežjem Wi-Fi in vzpostaviti dostop do interneta ali drugih omrežnih naprav. Glejte [Wi-Fi](#) za več informacij.
- **Bluetooth:** uporabite Bluetooth za izmenjavo podatkov ali predstavnostnih datotek z napravami, ki podpirajo Bluetooth. Glejte [Bluetooth](#) za več informacij.
- **NFC in plačilo:** nastavite napravo, da dovoli branje oznak komunikacije s tehnologijo bližnjega polja (NFC), ki vsebujejo podatke o izdelkih. Po prenosu potrebnih aplikacij lahko to funkcijo uporabljate tudi za plačilo in nakup vozovnic za potniški promet ali dogodke. Glejte [NFC in plačilo](#) za več informacij.
- **Letalski način:** nastavite napravo, da onemogoči vse omrežne funkcije vaše naprave. Uporabljate lahko samo neomrežene storitve.



Upoštevajte predpise letalske družbe in navodila letalskega osebja. Kjer je napravo dovoljeno uporabljati, jo vedno uporabljajte v letalskem načinu.

- **Mobilna omrežja:** konfigurirajte nastavitve vašega mobilnega omrežja.

- **Poraba podatkov:** sledite porabi podatkov in prilagodite nastavitve za omejitve. Nastavite napravo, da samodejno onemogoči mobilno podatkovno povezavo, ko količina porabljenih mobilnih podatkov doseže nastavljeno mejo.
Vključite lahko funkcijo varčevanja s podatki, da aplikacijam, ki se izvajajo v ozadju, preprečite pošiljanje ali prejemanje podatkov. Glejte [Varčevanje s podatki](#) za več informacij.
Izberete lahko tudi, da morajo aplikacije vedno uporabiti mobilne podatke, tudi če ima naprava vzpostavljeno povezavo z omrežjem Wi-Fi. Glejte [Aplik. samo za mobilne podatke](#) za več informacij.
- **Upravitelj kartice SIM** (modeli z možnostjo dveh kartic SIM): aktivirajte vaše kartice SIM ali USIM, ter prilagodite nastavitve za kartico SIM. Glejte [Upravitelj kartice SIM \(modeli z možnostjo dveh kartic SIM\)](#) za več informacij.
 Ta funkcija v nekaterih regijah in pri nekaterih operaterjih morda ni na voljo.
- **Mob. dost. točka in privezovanje:** uporabite napravo kot dostopno točko mobile hotspot za skupno rabo mobilne podatkovne povezave med napravo in drugimi napravami, če omrežna povezava ni na voljo. Povezave lahko vzpostavite prek Wi-Fi, USB ali Bluetooth. Glejte [Mob. dost. točka in privezovanje](#) za več informacij.
- **Več nastavitev povezave:** prilagodite nastavitve za krmiljenje drugih funkcij. Glejte [Več nastavitev povezave](#) za več informacij.

Wi-Fi

Vključite funkcijo Wi-Fi, če se želite povezati z dostopno točko omrežja Wi-Fi in vzpostaviti dostop do interneta ali drugih omrežnih naprav.

Vzpostavitev povezave z omrežjem Wi-Fi

- 1 Na zaslону nastavitev pritisnite **Povezave** → **Wi-Fi** in pritisnite stikalo, da ga vklopite.
- 2 Omrežje izberite s seznama omrežij Wi-Fi.

Omrežja za katera je potrebno imeti geslo se pojavijo kot ikone s ključavnico. Vpišite geslo in pritisnite **Poveži**.



- Ko se naprava poveže z omrežjem Wi-Fi, ob ponovni povezavi naprave z omrežjem vnos gesla ni potreben. Da preprečite, da bi se naprava samodejno povezala z omrežjem, pritisnite  zraven omrežja in nato pritisnite stikalo **Samodejna vnovična povezava**, da ga izklopite.
- Če se ne morete pravilno povezati z omrežjem Wi-Fi, ponovno zaženite funkcijo Wi-Fi naprave ali brezžični usmerjevalnik.

Wi-Fi Direct

Wi-Fi Direct poveže naprave neposredno prek omrežja Wi-Fi brez potrebe po dostopni točki.

- 1 Na zaslonu nastavitve pritisnite **Povezave** → **Wi-Fi** in pritisnite stikalo, da ga vklopite.
- 2 Pritisnite  → **Wi-Fi Direct**.
Na seznamu so prikazane zaznane naprave.
Če naprave, s katero se želite povezati, ni na seznamu, zahtevajte, da naprava vklopi funkcijo Wi-Fi Direct.
- 3 Izberite napravo, s katero se želite povezati.
Napravi bosta povezani, ko druga naprava sprejme zahtevo za povezavo prek Wi-Fi Direct.

Pošiljanje in sprejemanje podatkov

Z drugimi napravami lahko souporabljate podatke, kot so stiki ali medijske datoteke. Naslednja dejanja so primer pošiljanja slike na drugo napravo.

- 1 Zaženite aplikacijo **Galerija** in izberite sliko.
- 2 Pritisnite  → **Wi-Fi Direct** in nato izberite napravo na katero želite prenesti sliko.
- 3 Sprejmite zahtevo za povezavo prek Wi-Fi Direct na drugi napravi.
Če sta napravi že povezani, bo slika poslana na drugo napravo brez postopka zahteve za povezavo.

Prekinitev povezave z napravo

- 1 Na zaslonu nastavitve pritisnite **Povezave** → **Wi-Fi**.
- 2 Pritisnite  → **Wi-Fi Direct**.
Naprava prikaže seznam povezanih naprav.
- 3 Pritisnite ime naprave, da prekinete povezavo z napravami.

Bluetooth

Uporabite Bluetooth za izmenjavo podatkov ali predstavnostnih datotek z napravami, ki podpirajo Bluetooth.



- Podjetje Samsung ni odgovorno za izgubo, prestopanje ali zlorabo podatkov, poslanih ali prejetih prek Bluetooth.
- Vedno zagotovite, da podatke delite in prejimate z napravami, ki jim zaupate in so ustrezno zaščitene. Če so med napravami ovire, se razdalja delovanja naprav lahko zmanjša.
- Nekatero naprave, zlasti tiste, ki niso testirane ali odobrene s strani združenja Bluetooth SIG, morda ne bodo združljive z vašo napravo.
- Funkcije Bluetooth ne uporabljajte za nezakonita dejanja (na primer, piratske kopije datotek ali nezakonito prisluškovanje poslovnim komunikacijam). Samsung ni odgovoren za posledice nezakonite uporabe funkcije Bluetooth.

Seznanjanje z drugimi napravami Bluetooth

1 Na zaslonu nastavitve pritisnite **Povezave** → **Bluetooth** in pritisnite stikalo, da ga vklopite. Zaznane naprave bodo prikazane na seznamu.

2 Izberite napravo, ki jo želite seznaniti.

Če naprave s katero se želite seznaniti ni na seznamu, nastavite napravo za vklop načina za seznanitev prek Bluetooth. Glejte navodila za uporabo druge naprave.



Vaša naprava je vidna drugim napravam, medtem ko je odprt zaslon za nastavitve Bluetooth.

3 Za potrditev sprejmite zahtevo za povezavo prek Bluetooth na vaši napravi.

Napravi bodo povezani, ko druga naprava sprejme zahtevo za povezavo prek Bluetooth.

Pošiljanje in sprejemanje podatkov

Številne aplikacije podpirajo prenos podatkov prek Bluetooth. Z drugimi napravami Bluetooth lahko souporabljate podatke, kot so stiki ali medijske datoteke. Naslednja dejanja so primer pošiljanja slike na drugo napravo.

- 1 Zaženite aplikacijo **Galerija** in izberite sliko.
- 2 Pritisnite  → **Bluetooth** in nato izberite napravo na katero želite prenesti sliko.
Če naprave, s katero se želite seznaniti, ni na seznamu, zahtevajte, da naprava vklopi možnost za vidnost.
- 3 Sprejmite zahtevo za povezavo prek Bluetooth na drugi napravi.

Pozabljanje naprav Bluetooth

- 1 Na zaslonu nastavitve pritisnite **Povezave** → **Bluetooth**.
Naprava prikaže seznam seznanjenih naprav.
- 2 Pritisnite  zraven imena naprave za preklic seznanitve.
- 3 Pritisnite **Prekliči seznanitev**.

NFC in plačilo

Vaša naprava vam omogoča branje oznak NFC, ki vsebujejo podatke o izdelkih. Po prenosu potrebnih aplikacij lahko to funkcijo uporabljate tudi za plačilo in nakup vozovnic za potniški promet ali dogodke.



Naprava vključuje vgrajeno anteno NFC. Z napravo ravnajte previdno, če želite preprečiti poškodbe antene NFC.

Branje podatkov iz oznak NFC

Funkcijo NFC uporabite za branje podatkov o izdelku iz oznak NFC.

- 1 Na zaslonu nastavitve pritisnite **Povezave** in nato pritisnite stikalo **NFC in plačilo**, da ga vklopite.

- 2 Postavite področje NFC antene, na zadnji strani vaše naprave, v bližino oznake NFC. Prikazale se bodo informacije z oznake.

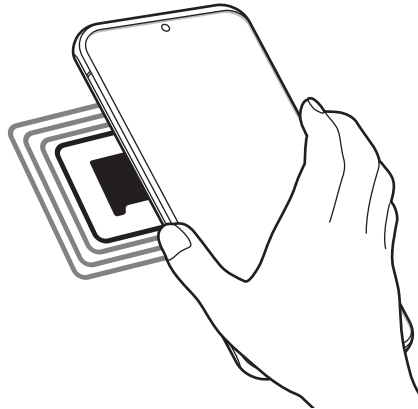

-  Zagotovite, da je zaslon naprave vklopljen in odklenjen. Drugače naprava ne bo prebrala oznak NFC ali prejela podatkov.

Plačevanje s funkcijo NFC

Preden lahko funkcijo NFC uporabljate za plačila, se morate registrirati za mobilno plačilno storitev. Za registracijo ali več informacij o storitvi se obrnite na ponudnika storitev.

- 1 Na zaslonu nastavitve pritisnite **Povezave** in nato pritisnite stikalo **NFC in plačilo**, da ga vklopite.
- 2 Dotaknite se s področjem NFC antene, na zadnji strani vaše naprave, bralnika kartic NFC.

Da nastavite privzeto aplikacijo za plačevanje, odprite zaslon nastavitve in pritisnite **Povezave** → **NFC in plačilo** → **Pritisni in plačaj** → **PLAČILO** in nato izberite aplikacijo.

-  Seznam plačilnih storitev morda ne vsebuje vseh možnih aplikacij za plačila.

Pošiljanje podatkov s funkcijo NFC

Prenašajte podatke, kot so slike ali stiki, z drugimi napravami tako, da vzpostavite stik med NFC anteno vaše naprave in NFC anteno druge naprave.

- 1 Na zaslону nastavitvev pritisnite **Povezave** → **NFC in plačilo** in nato pritisnite stikalo, da ga vklopite.
- 2 Pritisnite stikalo **Android Beam**, da ga vklopite.
- 3 Izberite element in se dotaknite z anteno NFC vaše naprave antene NFC druge naprave.
- 4 Ko se na zaslону prikaže **Dotaknite se za prenos.**, pritisnite zaslon naprave za pošiljanje elementa.



Če obe napravi skušata poslati podatke hkrati, morda prenos datoteke ne bo uspešen.

Varčevanje s podatki

Zmanjšate porabo podatkov, tako da preprečite aplikacijam, ki so zagnane v ozadju, da pošiljajo ali sprejemajo podatke.

Na zaslону nastavitvev pritisnite **Povezave** → **Poraba podatkov** → **Varčevanje s podatki** in pritisnite stikalo, da ga vključite.

Ko je vključena funkcija varčevanja s podatki, se na vrstici stanja prikaže ikona .

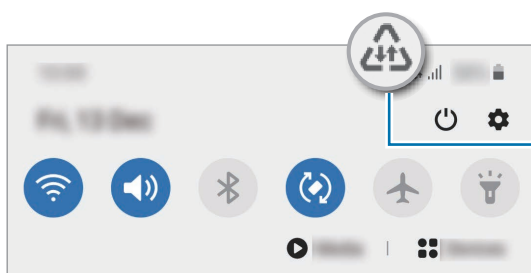

Vključena je funkcija varčevanja s podatki



Za izbiro aplikacij pri katerih ne želite omejiti uporabe podatkov, pritisnite **Dov. ap., ko je vkl. Var. s pod.** in izberite aplikacije.

Aplik. samo za mobilne podatke

Izberite, da bodo aplikacije vedno uporabile mobilne podatke, tudi ko je naprava povezana z omrežjem Wi-Fi.

Na primer, nastavite lahko, da naprava uporabi samo mobilne podatke za aplikacije, ki jih želite zaščititi, ali za aplikacije za pretakanje, ki se lahko prekinejo. Tudi če ne izklopite funkcije Wi-Fi, se bodo aplikacije zagnale z uporabo mobilnih podatkov.

Na zaslonu nastavitve pritisnite **Povezave** → **Poraba podatkov** → **Aplik. samo za mobilne podatke**, pritisnite stikalo, da ga vklopite, in nato pritisnite stikala ob zelenih aplikacijah.



Pri uporabi te funkcije vam lahko operater zaračuna dodatne stroške.

Upravitelj kartice SIM (modeli z možnostjo dveh kartic SIM)

Aktivirajte vaši kartici eSIM ali nano-SIM, ter prilagodite nastavitve za kartico SIM. Glejte [Uporaba eSIM in kartice nano-SIM \(modeli z dvojno kartico SIM\)](#) za več informacij.

Na zaslonu nastavitve pritisnite **Povezave** → **Upravitelj kartice SIM**.



Ta funkcija v nekaterih regijah in pri nekaterih operaterjih morda ni na voljo.

- **Klici:** izberite kartico eSIM ali nano-SIM za glasovne klice.
- **Besedilna sporočila:** izberite kartico eSIM ali nano-SIM za sporočanje.
- **Prenos podat. prek mob. omrežja:** izberite kartico eSIM ali nano-SIM za podatkovne storitve.
- **Potrdite kartico SIM za klice:** nastavite napravo tako, da vas vpraša, katero kartico eSIM ali nano-SIM želite uporabiti za naslednji klic, kadar kličete brez uporabe prednostne kartice eSIM ali nano-SIM za klicanje.
- **Delovanje dveh kartic SIM:** dovolite, da naprava sprejme dohodne klice z druge kartice eSIM ali nano-SIM, ki je ne uporabljate med klicem.



Ko je ta funkcija vključena, je lahko posredovanje klicev zaračunano, odvisno od regije ali operaterja.

Mob. dost. točka in privezovanje

Uporabite napravo kot dostopno točko mobile hotspot za skupno rabo mobilne podatkovne povezave med napravo in drugimi napravami, če omrežna povezava ni na voljo. Povezave lahko vzpostavite prek Wi-Fi, USB ali Bluetooth.

Na zaslonu nastavitvev pritisnite **Povezave** → **Mob. dost. točka in privezovanje**.





Pri uporabi te funkcije vam lahko operater zaračuna dodatne stroške.

- **Mobilna dostopna točka:** uporabite dostopno točko mobile hotspot za souporabo povezave z mobilnim omrežjem naprave z računalniki ali drugimi napravami.
- **Internet prek vmesnika Bluetooth:** uporabite funkcijo interneta prek vmesnika Bluetooth za skupno rabo mobilne podatkovne povezave naprave z računalniki ali drugimi napravami prek Bluetooth.
- **USB modem:** uporabite funkcijo uporabe telefona kot modema po USB-ju za souporabo mobilne podatkovne povezave naprave z računalnikom prek USB-ja. Ko je povezana z osebnim računalnikom, se vaša naprava uporablja kot brezžični modem za računalnik.

Uporaba dostopne točke mobile hotspot

Uporabite napravo kot dostopno točko mobile hotspot za skupno rabo mobilne podatkovne povezave med napravo in drugimi napravami.

- 1 Na zaslonu nastavitvev pritisnite **Povezave** → **Mob. dost. točka in privezovanje** → **Mobilna dostopna točka**.
- 2 Pritisnite stikalo, da ga vključite.
V vrstici stanja se prikaže ikona . Druge naprave lahko najdejo vašo napravo v seznamu omrežij Wi-Fi.
Za nastavitvev gesla za dostopno točko mobile hotspot, pritisnite  → **Konfiguracija mobilne dostopne točke** in izberite stopnjo varnosti. Nato vnesite geslo in pritisnite **Shrani**.

3 Na zaslonu druge naprave poiščite in izberite vašo napravo s seznama omrežij Wi-Fi.

Za povezavo brez vnosa gesla pritisnite  in skenirajte kodo QR z drugo napravo.



Če mobilna dostopna točka mobile hotspot ni najdena, na napravi nastavite možnost **Glasbena skupina na 2.4 GHz**, pritisnite  → **Konfiguracija mobilne dostopne točke** in prekličite izbiro **Skrij mojo napravo**.

4 Na povezani napravi uporabite mobilno podatkovno povezavo za dostop do interneta.

Samodejna dostopna točka

Souporablajte mobilno podatkovno povezavo naprave z drugimi napravami, ki so vpisane v vaš račun Samsung brez vnosa gesla.

Pritisnite stikalo **Samodejna dostopna točka**, da ga vključite.

Več nastavitev povezave

Prilagajanje nastavitev za upravljanje drugih funkcij povezave.

Na zaslonu nastavitev pritisnite **Povezave** → **Več nastavitev povezave**.

- **Iskanje naprav v bližini:** nastavite napravo, da poišče naprave v bližini s katerimi se lahko poveže.
- **Tiskanje:** konfigurirajte nastavitve za vtičnike tiskalnika, ki so nameščeni v napravi. Razpoložljive tiskalnike lahko poiščete oz. jih dodate ročno za tiskanje datotek. Glejte [Tiskanje](#) za več informacij.
- **MirrorLink:** uporabite funkcijo MirrorLink za nadzor aplikacij MirrorLink na napravi prek monitorja prikazovalne enote v vozilu. Glejte [MirrorLink](#) za več informacij.
- **VPN:** namestite navidezna zasebna omrežja (VPN-ji) na vaši napravi za povezavo z zasebnim omrežjem šole ali podjetja.
- **Zasebni DNS:** napravo nastavite tako, da uporablja zasebni strežnik DNS z izboljšano varnostjo.
- **Ethernet:** ko priključite vmesnik Ethernet, lahko uporabite ožičeno omrežje in konfigurirate omrežne nastavitve.

Tiskanje

Konfigurirajte nastavitve za vtičnike tiskalnika, ki so nameščeni v napravi. Napravo lahko povežete s tiskalnikom prek Wi-Fi ali Wi-Fi Direct, ter natisnete slike ali dokumente.



Nekateri tiskalniki morda niso združljivi z napravo.

Dodajanje vtičnikov za tiskalnik

Dodajte vtičnike za tiskalnike, ki jih želite priključiti na napravo.

1 Na zaslону nastavitvev pritisnite **Povezave** → **Več nastavitvev povezave** → **Tiskanje** → **Prenesite vtičnik**.

2 Poiščite vtičnik tiskalnika v **Trgovina Play**.

3 Izberite vtičnik tiskalnika in ga namestite.

4 Izberite nameščen vtičnik tiskalnika.

Naprava bo samodejno poiskala tiskalnike, ki so povezani z istim omrežjem Wi-Fi kot vaša naprava.

5 Izberite tiskalnik, ki ga želite dodati.



Za ročno dodajanje tiskalnikov pritisnite **⋮** → **Dodaj tiskalnik**.

Tiskanje vsebine

Med ogledom vsebine, kot so slike ali dokumenti, odprite seznam možnosti, pritisnite **Tiskanje** → **▼** → **Vsi tiskalniki ...** in izberite tiskalnik.



Načini tiskanja se lahko razlikujejo glede na vrsto vsebine.

MirrorLink

Na zaslonu glavne enote vozila lahko prikažete zaslon vaše naprave.

Povežite vašo napravo z vozilom za nadzor aplikacij MirrorLink na napravi prek monitorja prikazovalne enote vozila.

Na zaslonu nastavitve pritisnite **Povezave** → **Več nastavitve povezave** → **MirrorLink**.



Vaša naprava je združljiva z vozili, ki podpirajo različico MirrorLink 1.1 ali novejšo.

Priključite vašo napravo z vozilom prek MirrorLink

Ko funkcijo uporabite prvič, priključite napravo na omrežje Wi-Fi ali mobilno omrežje.

1 Seznanite napravo z vozilom prek Bluetooth.

Glejte [Seznanjanje z drugimi napravami Bluetooth](#) za več informacij.

2 Vašo napravo priključite v vozilo z uporabo kabla USB.

Ko sta priključena, dostopajte do aplikacij MirrorLink vaše naprave na monitorju prikazovalne enote.

Prekinitev povezave MirrorLink

Odklopite kabel USB z vaše naprave in vozila.

Zvoki in vibriranje

Možnosti

Spreminjajte nastavitve za različne zvoke vaše naprave.

Na zaslonu nastavitve pritisnite **Zvoki in vibriranje**.

- **Način zvoka:** nastavite napravo za uporabo zvočnega načina, načina vibriranja ali tihega načina.
- **Vibriranje med zvonjenjem:** nastavite napravo, da vibrira in predvaja melodijo zvonjenja za dohodne klice.
- **Začasni izklop zvoka:** nastavite napravo, da uporabi tihi način za določeno obdobje.
- **Melodija zvonjenja:** spremenite melodijo zvonjenja.
- **Zvok obvestila:** spremenite zvok obvestila.

- **Sistemski zvok:** spremenite zvok, ki je uporabljen za določena dejanja, npr. za polnjenje naprave.
- **Glasnost:** prilagodite raven glasnosti naprave.
- **Vzorec tresenja:** izberite vzorec tresenja.
- **Moč tresenja:** prilagodite moč tresenja za obveščanje.
- **Nadzor sistem. zvoka/vibriranja:** nastavite napravo, da sproži zvok ali vibriranje za dejanja, kot je krmiljenje po zaslonu na dotik.
- **Kakovost zvoka in učinki:** nastavite kakovost zvoka in učinkov naprave. Glejte [Dolby Atmos \(prostorski zvok\)](#) za več informacij.
- **Ločite zvok aplikacije:** nastavite napravo, da predvaja medijski zvok določene aplikacije ločeno od druge zvočne naprave. Glejte [Ločite zvok aplikacije](#) za več informacij.

Dolby Atmos (prostorski zvok)

Izberite način za prostorski zvok, ki je optimiziran za različne tipe zvoka, kot so filmi, glasba in zvok. Z Dolby Atmos lahko doživite gibljivi zvok, ki se pretaka okoli vas.

Na zaslonu nastavitvev pritisnite **Zvoki in vibriranje** → **Kakovost zvoka in učinki** → **Dolby Atmos**, pritisnite stikalo, da ga vključite, nato pa izberite način.

Ločite zvok aplikacije

Nastavite napravo, da predvaja zvok medijske vsebine z določene aplikacije, na povezanem zvočniku Bluetooth ali slušalkah, ločeno od drugih aplikacij.

Na primer, med poslušanjem aplikacije Navigacija prek zvočnika naprave lahko hkrati poslušate predvajanja z aplikacije Glasba prek zvočnika Bluetooth vozila.

- 1 Na zaslonu nastavitvev pritisnite **Zvoki in vibriranje** → **Ločite zvok aplikacije** in pritisnite stikalo, da ga vklopite.
- 2 Izberite aplikacijo za ločeno predvajanje medijske vsebine in pritisnite tipko za nazaj.
- 3 Izberite napravo za predvajanje medijskega zvoka izbrane aplikacije.

Obvestila

Možnosti

Spremenite nastavitve obvestila.

Na zaslonu nastavitvev pritisnite **Obvestila**.

- **Predlaganje dejanj in odgovorov:** nastavite napravo, da predlaga dejanja in odgovore na obvestila.
- **Prikaz možnosti dremeža:** nastavite, če želite prikazati možnost spanca.
- **Značke ikone aplikacije:** spremenite nastavitve za značke ikon aplikacij. Glejte [Značke ikone aplikacije](#) za več informacij.
- **Vrstica stanja:** nastavite, kako želite v vrstici stanja prikazati ikone obvestil in možnost prikaza preostale napolnjenosti baterije v odstotkih.
- **Ne moti:** nastavite napravo, da utiša vse zvoke, razen dovoljenih izjem.
- **Nedavno poslano:** oglejte si aplikacije, ki so prejele nedavna obvestila, in spremenite nastavitve za obvestila. Če želite prilagoditi nastavitve obvestil za več aplikacij, pritisnite **Pokaži vse** → ▼ → **Vse** in izberite aplikacijo s seznama aplikacij.

Značke ikone aplikacije

Napravo lahko nastavite tako, da prikazuje značko s številko ali piko v aplikacijah, ki imajo obvestila. Nastavite jo lahko tudi tako, da ne prikazuje značk.

1 Na zaslonu nastavitvev pritisnite **Obvestila** → **Značke ikone aplikacije** in nato pritisnite stikalo, da ga vklopite.

2 Izberite možnost v polju **Slog značke**.

Če vklopite funkcijo **Obvestila na ikonah aplikacij**, si lahko ogledate obvestila tako, da pritisnete in zadržite ikono aplikacije.

Zaslon

Možnosti

Spremenite nastavitve zaslona in domačega zaslona.

Na zaslonu nastavitve pritisnite **Zaslon**.

- **Svetlo/Temno:** vklopite ali izklopite temni način.
- **Nastavitve temnega načina:** zmanjšajte naprežanje oči z uporabo temne teme, ko uporabljate napravo ponoči ali v temnem prostoru. Glejte [Nastavitve temnega načina](#) za več informacij.
- **Svetlost:** prilagodite svetlost zaslona.
- **Prilagodljiva svetlost:** nastavite napravo, da sledi prilagoditvam osvetlitve in jih uporabi samodejno ob podobnih svetlobnih pogojih.
- **Gladkost gibanja:** spremenite hitrost osveževanja zaslona. Ko je nastavljena visoka hitrost osveževanja, se bo zaslon premikal bolj gladko. Glejte [Gladkost gibanja](#) za več informacij.
- **Filter modre svetlobe:** vklopite filter modre svetlobe in spremenite nastavitve filtra. Glejte [Filter modre svetlobe](#) za več informacij.
- **Način zaslona:** spremenite način zaslona, da prilagodite barvo in kontrast zaslona. Glejte [Zamenjava načina zaslona ali prilagoditev barve zaslona](#) za več informacij.
- **Velikost in slog pisave:** spremenite velikost pisave in slog. Glejte [Velikost in slog pisave](#) za več informacij.
- **Povečava zaslona:** spremenite nastavitve za povečavo zaslona.
- **Ločljivost zaslona:** spremenite način zaslona. Glejte [Ločljivost zaslona](#) za več informacij.
- **Celozaslonske aplikacije:** izberite aplikacije, ki jih želite uporabiti v celozaslonskem prikazu. Napravo lahko prav tako nastavite, da z zaslona skrije fotoaparata na sprednji strani.
- **Zakasnitev zaslona:** nastavite dolžino časa, ki ga naprava porabi, preden se izklopi osvetlitev zaslona.
- **Domači zaslon:** konfigurirajte nastavitve za domači zaslon, kot sta mreža zaslona ali postavitev.
- **Preprosti način:** preklopite na enostavni način za prikaz večjih ikon in uporabo enostavnejše postavitev domačega zaslona.

- **Zaslon na robu:** spremenite nastavitve zaslona na robu. Glejte [Zaslon na robu](#) za več informacij.
- **Navigacijska vrstica:** spremenite nastavitve navigacijske vrstice. Glejte [Navigacijska vrstica \(izbirne tipke\)](#) za več informacij.
- **Zaščita pred nenamernim dotikom:** nastavite napravo, da prepreči zaznavanje dotika v temnem prostoru, kot sta žep ali torba.
- **Občutljivost na dotik:** povečajte občutljivost na dotik zaslona za uporabo z zaščitami za salon.
- **Prikaz podatkov o polnjenju:** nastavite napravo, da prikaže preostalo napolnjenost baterije v odstotkih in ocenjen čas do naslednjega polnjenja, ko je zaslon izklopljen.
- **Ohranjevalnik zaslona:** nastavite zagon ohranjevalnika zaslona, ko se naprava polni. Glejte [Ohranjevalnik zaslona](#) za več informacij.

Nastavitve temnega načina

Zmanjšajte naprezanje oči z uporabo temne teme, ko uporabljate napravo ponoči ali v temnem prostoru.



- Temna tema morda ne bo uporabljena v nekaterih aplikacijah.
- Temni način lahko hitro vklopite ali izklopite na plošči z obvestili. Odprite ploščo z obvestili, podrsajte navzdol in nato pritisnite  (**Temni način**).

- 1 Na zaslonu nastavitvev pritisnite **Zaslon** in pritisnite stikalo **Temno**, da ga vklopite.
- 2 Za nastavitvev razporeda uporabe temnega načina na zaslonu pritisnite **Nastavitve temnega načina**, pritisnite stikalo **Vklop ob načrtovani uri**, da ga vklopite, in izberite možnost.
 - **Od mraka do zore:** napravo nastavite tako, da vklopi temni način ponoči in ga izklopi zjutraj, glede na vašo trenutno lokacijo.
 - **Urnik po meri:** nastavite določen čas, ko se bo temni način vklopil in izklopil.

Gladkost gibanja

Hitrost osveževanja je vrednost, kolikokrat se zaslon osveži vsako sekundo. Uporabite visoko hitrost osveževanja, da preprečite migetanje zaslona ob preklapljanju med zaslone. Zaslon se bo premikal bolj gladko. Če izberete standardno hitrost osveževanja, boste lahko dlje časa uporabljali baterijo.

- 1 Na zaslonu nastavitve pritisnite **Zaslon** → **Gladkost gibanja**.
- 2 Izberite hitrost osveževanja.
 - **Visoka hitrost osveževanja (120 Hz):** uporabite visoko hitrost osveževanja za gladkejše preklapljanje med zaslone.
 - **Standardna hitrost osveževanja (60 Hz):** standardno hitrost osveževanja uporabite v običajnih situacijah za varčevanje z energijo baterije.

Filter modre svetlobe

Zmanjšajte naprezanje oči z omejevanjem modre svetlobe, ki jo oddaja zaslon.

- 1 Na zaslonu nastavitve pritisnite **Zaslon** → **Filter modre svetlobe** in nato pritisnite stikalo **Vklopite zdaj**, da ga vklopite.
- 2 Vlecite vrstico za prilagoditev, da nastavite prepustnost filtra.
- 3 Da nastavite razpored, ko bo filter modre svetlobe uporabljen za zaslon, pritisnite stikalo **Vklop ob načrtovani uri**, da ga vklopite in izberite možnost.
 - **Od mraka do zore:** napravo nastavite tako, da uporabi filter modre svetlobe ponoči in ga izklopi zjutraj, glede na vašo trenutno lokacijo.
 - **Urnik po meri:** nastavite določen čas, ko bo uporabljen filter modre svetlobe.

Zamenjava načina zaslona ali prilagoditev barve zaslona

Zamenjajte način zaslona ali prilagodite barvo zaslona po svojih željah.

Spreminjanje načina zaslona

Na zaslonu nastavitve pritisnite **Zaslon** → **Način zaslona** in izberite način, ki ga želite.

- **Živo**: ta možnost optimizira barvni obseg, nasičenost in ostrino zaslona. Ravnovesje barve zaslona lahko prav tako prilagodite po vrednosti barve.
- **Naravno**: ta možnost prilagodi zaslon naravnemu odtenku.



- Barvo zaslona lahko prilagodite samo v načinu **Živo**.
- Način **Živo** morda ni združljiv z aplikacijami tretjih oseb.
- Pri uporabi filtra modre luči ne morete spreminjati način zaslona.

Optimizacija barvnega razmerja čez cel zaslon.

Optimizirajte barvo zaslona s prilagoditvijo barvnih tonov glede na vaše preference.

Na zaslonu nastavitve pritisnite **Zaslon** → **Način zaslona** → **Živo** in prilagodite drsnik za prilagoditev barve pod možnostjo **Ravnovesje beline**.

Ko povlečete drsnik za prilagoditev barve proti **Hladno**, se poveča modri barvni ton. Ko povlečete drsnik proti **Toplo**, se poveča rdeči barvni ton.

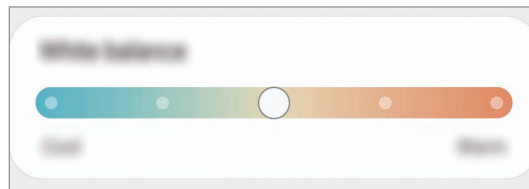

Prilagoditev tona zaslona glede na vrednost barve

Povečajte ali znižajte določen barvni ton s prilagoditvijo posameznih vrednosti Rdeča, Zelena ali Modra.

- 1 Na zaslonu nastavitve pritisnite **Zaslon** → **Način zaslona** → **Živo**.
- 2 Pritisnite **Napredne nastavitve**.
- 3 Prilagodite vrstico za **R** (rdečo), **G** (zeleno) ali **B** (modro) glede na svoje potrebe. Ton zaslona bo prilagojen.

Velikost in slog pisave

Spremenite vrsto in slog pisave.

- 1 Na zaslону nastavitvev pritisnite **Zaslon** → **Velikost in slog pisave**.
- 2 Spremenite nastavitvev sloga in krepkosti pisave ter povlecite drsnik za nastavitvev pod možnostjo **Velikost pisave**, da spremenite njeno velikost.

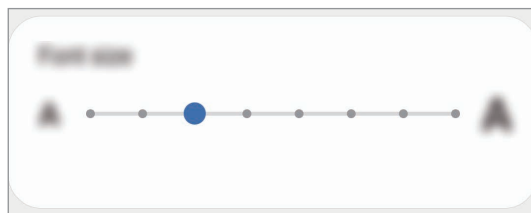

Ločljivost zaslona

Spremenite ločljivost zaslona. Privzeto je nastavljena na vrednost FHD+. Zaradi višjih ločljivosti je zaslon bolj živ, vendar pa te porabijo več moči baterije.

- 1 Na zaslону nastavitvev pritisnite **Zaslon** → **Ločljivost zaslona**.
- 2 Izberite možnost ločljivosti in pritisnete **Uporabi**.
Vse trenutno zagnane aplikacije se bodo morda zaprle, ko spremenite ločljivost.

Ohranjevalnik zaslona

Ob samodejnem izklopu zaslona lahko za ohranjevalnik zaslona nastavite prikaz slik. Ohranjevalnik zaslona bo prikazan med polnjenjem naprave.

- 1 Na zaslону nastavitvev pritisnite **Zaslon** → **Ohranjevalnik zaslona**.
- 2 Izberite možnost.
Če izberete **Okvir fotografije** ali **Google Foto**, se zažene diaprojekcija izbranih slik. Če izberete **Fotografska miza**, se izbrane slike prikažejo na majhnih prekrivajočih karticah.
- 3 Pritisnite  za izbiro albuma za prikaz slik.

4 Ko končate, pritisnite tipko za nazaj.

Za predogled izbrane možnosti pritisnite **Predogled**.



Zaslon se vklopi, če med prikazovanjem ohranjevalnika zaslona pritisnete zaslon.

Ozadje

Spremenite nastavitve ozadja za domači zaslon in zaklenjeni zaslon.

Na zaslonu nastavitvev pritisnite **Ozadje**.

Teme

Napravi dodelite različne teme in spremenite vizualne elemente domačega zaslona, zaklenjenega zaslona in ikon.

Na zaslonu nastavitvev pritisnite **Teme**.

- **Teme:** zamenjajte temo naprave.
- **Ozadja:** spremenite nastavitve ozadja za domači zaslon in zaklenjeni zaslon.
- **Ikone:** spremenite stil ikone.
- **AOD-ji:** izberite sliko za prikaz s funkcijo Always On Display.

Zaklenjen zaslon

Možnosti

Spremenite nastavitve zaklenjenega zaslona.

Na zaslonu nastavitvev pritisnite **Zaklenjen zaslon**.



Razpoložljive možnosti so odvisne od izbrane metode za zaklep zaslona.

- **Vrsta zaklepanja zaslona:** spremenite metodo za zaklep zaslona.
- **Smart Lock:** nastavite napravo, da se samodejno odklene, ko zazna zaupanja vredne kraje ali naprave. Glejte [Smart Lock](#) za več informacij.

- **Nastavitve varnega zaklepanja:** spremenite nastavitve varnega zaklepa za izbrano metodo zaklepanja.
- **Always On Display:** nastavite napravo, da prikaže informacije, ko je zaslon izklopljen. Glejte [Always On Display](#) za več informacij.
- **Storitve za ozadja:** napravo nastavite tako, da uporabi storitve ozadja, kot je dinamični zaklep zaslona.
- **Slog ure:** spremenite tip in barvo ure na zaklenjenem zaslonu.
- **Ura na gostovanju:** spremenite uro, da prikaže tako lokalno kot domačo časovno območje na zaklenjenem zaslonu med gostovanjem.
- **FaceWidgets:** spremenite nastavitve za elemente, ki so prikazani na zaklenjenem zaslonu.
- **Podatki o stiku:** nastavite napravo, da prikaže informacije o stiku, kot je elektronski naslov, na zaklenjenem zaslonu.
- **Obvestila:** nastavite, kako naj se prikažejo obvestila na zaklenjenem zaslonu.
- **Bližnjice:** izberite aplikacije za katere želite prikazati bližnjice na zaklenjenem zaslonu.
- **Več o zaklenjenem zaslonu:** oglejte si različico zaklenjenega zaslona in pravne informacije.

Smart Lock

Nastavite napravo, da se samodejno odklene in ostane odklenjena, ko zazna zaupanja vredne kraje ali naprave.

Na primer, če ste nastavili svoj dom kot zaupanja vreden kraj, bo naprava ob vaši vrnitvi domov zaznala kraj in se samodejno odklenila.



- Ta funkcija bo na voljo za uporabo po nastavitvi metode za odklep zaslona.
- Če naprave ne uporabite po štirih urah ali ko vklopite napravo, morate zaslon odkleniti z uporabo nastavljenega vzorca, kode PIN ali gesla.

- 1 Na zaslonu nastavitve pritisnite **Zaklenjen zaslon** → **Smart Lock**.
- 2 Odklenite zaslon z uporabo predpostavljene metode za zaklep zaslona.
- 3 Izberite možnost in sledite navodilom na zaslonu za končanje nastavitve.

Biometrični podatki in varnost

Možnosti

Spremenite nastavitve za zaščito naprave.

Na zaslonu nastavitvev pritisnite **Biometrični podatki in varnost**.

- **Prepoznavanje obraza:** nastavite napravo, da odklene zaslon s prepoznavanjem vašega obraza. Glejte [Prepoznavanje obraza](#) za več informacij.
- **Prstni odtisi:** registrirajte vaše prstne odtise za odklep zaslona. Glejte [Prepoznavanje prstnih odtisov](#) za več informacij.
- **Lastne nastav. za biometr. pod.:** spremenite nastavitve za biometrične podatke.
- **Varn. popravek za biomet. pod.:** oglejte si različico biometričnega varnostnega popravka in preverite posodobitve.
- **Google Play Protect:** nastavite napravo, da pregleda škodljive aplikacije in vedenje ter vas opozori o možni škodi in jih odstrani.
- **Poišči moj mobilni telefon:** vključite ali izključite funkcijo Poišči moj mobilni telefon. Obiščete spletno mesto Poišči moj mobilni telefon (findmymobile.samsung.com) in sledite ter nadzirajte vašo izgubljeno ali ukradeno napravo.
- **Varnostna posodobitev:** oglejte si različico programske opreme vaše naprave in preverite posodobitve.
- **Posodobitev sistema prek Google Play:** oglejte si različico sistema Google Play in poiščite posodobitve.
- **Samsung Pass:** enostavno in varno potrdite vaši identiteto prek vaših biometričnih podatkov. Glejte [Samsung Pass](#) za več informacij.
- **Samsung Blockchain Keystore:** varno upravljajte z zasebnim ključem verige blokov. (Galaxy S20 Ultra 5G, S20 Ultra)
- **Namestitev neznanih aplikacij:** nastavite napravo, da dovoli namestitev aplikacij z neznanih virov.
- **Varna mapa:** ustvarite varno mapo, da zaščitite vašo zasebno vsebino in aplikacije pred drugimi. Glejte [Varna mapa](#) za več informacij.
- **Varno omrežje Wi-Fi:** nastavite napravo, da zaščiti vaše podatke med uporabo nezavarovanih omrežij Wi-Fi. Glejte [Varno omrežje Wi-Fi](#) za več informacij.



Razpoložljivost te funkcije je odvisna od omrežja Wi-Fi, regije ali ponudnika storitev.

- **Šifriranje ali dešifriranje kartice SD:** nastavite napravo za šifriranje datotek na pomnilniški kartici.



Če napravo ponastavite na tovarniške nastavitve, ko je ta nastavev vključena, naprava ne bo mogla prebrati vaših šifriranih datotek. Pred ponastavitvijo naprave izključite to nastavev.

- **Druge varnostne nastavitve:** konfigurirajte dodatne varnostne nastavitve.

Prepoznavanje obraza

Napravo lahko nastavite, da odklene zaslon s prepoznavanjem vašega obraza.



- Če za metodo za zaklep zaslona uporabite svoj obraz, po vklopu naprave ne boste mogli uporabiti svojega obraza za prvi odklep zaslona. Za uporabo te naprave morate odkleniti zaslon z uporabo vzorca, kode PIN ali gesla, ki ste ga nastavili ob registraciji obraza. Ne pozabite vašega vzorca, kode PIN ali gesla.
- Če zamenjate način zaklepa zaslona na **Podrsaj** ali **Brez**, ki nista varna, bodo vsi vaši biometrični podatki izbrisani. Če želite uporabiti biometrične podatke v aplikacijah ali funkcijah, morate ponovno registrirati svoje biometrične podatke.



Previdnostni ukrepi za uporabo prepoznavanja obraza

Pred uporabo prepoznavanja obraza za odklep naprave upoštevajte naslednje previdnostne ukrepe:

- Vašo napravo lahko odklene nekdo ali nekaj, kar vam je podobno.
- Prepoznavanje obraza je manj varno kot vzorec, PIN ali geslo.

Za boljšo prepoznavanje obraza

Ob uporabi prepoznavanja obraza upoštevajte naslednje:

- Upoštevajte razmere ob registraciji, kot so nošenje očal, kape, maske, brada ali močna naličenost
- Ob registraciji poskrbite, da ste v dobro osvetljenem prostoru in da je objektiv fotoaparata čist
- Za boljše rezultate ujemanja poskrbite, da vaša slika ni zamegljena

Registracija obraza

Za boljšo registracijo obraza registrirajte obraz v prostoru, brez direktne sončne svetlobe.

- 1 Na zaslonu Nastavitve pritisnite **Biometrični podatki in varnost** → **Prepoznavanje obraza**.
- 2 Preberite navodila na zaslonu in pritisnite **Nadaljuj**.
- 3 Nastavite metodo za zaklep zaslona.
- 4 Izberite ali nosite očala ali ne in nato pritisnite **Nadaljuj**.
- 5 Napravo držite tako, da je zaslon obrnjen proti vam, in glejte v zaslon.



- 6 Obraz umestite znotraj okvirja na zaslonu.

Kamera bo skenirala vaš obraz.



- Če odklep zaslona z vašim obrazom ne deluje pravilno, pritisnite **Odstranitev podatkov o obrazu**, da odstranite registriran obraz, ter ponovno registrirajte svoj obraz.
- Za izboljšanje prepoznavanje obraza pritisnite **Dodajte nadomestni videz** in dodajte alternativni videz.

Izbris podatkov registriranega obraza

Podatke obraza, ki ste ga registrirali, lahko izbrišete.

- 1 Na zaslonu Nastavitve pritisnite **Biometrični podatki in varnost** → **Prepoznavanje obraza**.
- 2 Odklenite zaslon z uporabo predpostavljene metode za zaklep zaslona.
- 3 Pritisnite **Odstranitev podatkov o obrazu** → **Odstrani**.
Ko je registriran obraz izbrisan, bodo vse povezane funkcije prav tako izključene.

Odklep zaslona z obrazom

Namesto uporabe vzorca, kode PIN ali gesla za odklep zaslona, uporabite svoj obraz.

- 1 Na zaslonu Nastavitve pritisnite **Biometrični podatki in varnost** → **Prepoznavanje obraza**.
- 2 Odklenite zaslon z uporabo predpostavljene metode za zaklep zaslona.
- 3 Pritisnite stikalo **Odklepanje z obrazom**, da ga vključite.



- Če želite napravo nastaviti tako, da odklene zaslon brez podrsavanja po zaklenjenem zaslonu po prepoznavi vašega obraza, pritisnite stikalo **Ostani na zaklenjenem zaslonu**, da ga izklopite.
- Če želite zmanjšati možnost prepoznavanja obrazov v fotografijah ali videoposnetkih, pritisnite stikalo **Hitrejše prepoznavanje**, da ga izključite. To lahko zmanjša hitrost prepoznavanja obraza.
- Če želite napravo nastaviti tako, da vaš obraz prepozna samo, ko imate odprte oči, pritisnite stikalo **Oči morajo biti odprte**, da ga vklopite.
- Če želite povečati hitrost prepoznavanja v temnem prostoru, pritisnite stikalo **Povečanje svetlosti zaslona**, da ga vklopite.

- 4 Na zaklenjenem zaslonu glejte v zaslon.

Ko je vaš obraz prepoznan, lahko odklenete zaslon z uporabo vseh dodatnih metod za zaklepanje zaslona. Če vaš obraz ni prepoznan, uporabite prednastavljeno metodo za zaklepanje zaslona.

Prepoznavanje prstnih odtisov

Za delovanje prepoznavanja prstnih odtisov morate podatke o vašem prstnem odtisu registrirati in shraniti v vašo napravo. Po registraciji lahko napravo nastavite, da vaš prstni odtis uporablja za naslednje funkcije:

- Zaklep zaslona
- Varna mapa



- Ta funkcija v nekaterih regijah in pri nekaterih operaterjih morda ni na voljo.
- Prepoznavanje prstnega odtisa uporablja edinstvene karakteristike posameznega prstnega odtisa za izboljšanje varnosti vaše naprave. Verjetnost, da senzor za prstne odtise zamenja dva različna prstna odtisa, je zelo majhna. Vendar lahko senzor v zelo redkih primerih dva različna prstna odtisa, ki sta si zelo podobna, prepozna kot enaka.
- Vaši napravi je priložena nameščena zaščita zaslona. Če jo zamenjate, se prepričajte, da nova zaščita zaslona omogoča uporabo ultrazvočnega senzorja prstnega odtisa.
- Če za metodo za zaklep zaslona uporabite svoj prstni odtis, po vklopu naprave ne boste mogli uporabite svojega prstnega odtisa za prvi odklep zaslona. Za uporabo te naprave morate odkleniti zaslon z uporabo vzorca, kode PIN ali gesla, ki ste ga nastavili ob registraciji prstnega odtisa. Ne pozabite vašega vzorca, kode PIN ali gesla.
- Če vaš prstni odtis ni prepoznan, odklenite napravo z uporabo vzorca, kode PIN ali gesla, ki ste ga nastavili ob registraciji prstnega odtisa, in nato ponovno registrirajte prstni odtis. Če pozabite vzorec, kodo PIN ali geslo, ne boste mogli uporabljati naprave, če je ne boste ponastavili. Samsung ni odgovoren za izgube podatkov ali nevarnosti, ki so posledica pozabljenih kod za odklep.
- Če zamenjate način zaklepa zaslona na **Podrsaj** ali **Brez**, ki nista varna, bodo vsi vaši biometrični podatki izbrisani. Če želite uporabiti biometrične podatke v aplikacijah ali funkcijah, morate ponovno registrirati svoje biometrične podatke.

Za boljše prepoznavanje prstnega odtisa

Pri optičnem branju vaših prstnih odtisov na napravi bodite pozorni na naslednje pogoje, ki lahko vplivajo na delovanje funkcije:

- Naprava morda ne bo prepoznala prstnih odtisov z gubami ali brazdami.
- Pri malih ali tankih prstih naprava morda ne bo prepoznala prstnih odtisov.
- Če želite izboljšati učinkovitost prepoznavanja, registrirajte prstne odtise roke, ki jo najpogosteje uporabljate za opravljanje opravil na napravi.
- Naprava vsebuje vgrajen senzor za prepoznavanje prstnih odtisov v spodnjem srednjem delu zaslona. Zagotovite, da zaščitite zaslon ali zaslon na dotik na senzorju za prepoznavanje prstnih odtisov ne popraskate oz. ne poškodujete s kovinskimi predmeti, kot so kovanci, ključi ali ogrlice.
- Zagotovite, da so območje senzorja za prepoznavanje prstnih odtisov v spodnjem srednjem delu zaslona in vaši prsti čisti in suhi.
- Če upognete prstni odtis ali uporabite konico prsta, naprava morda ne bo prepoznala vaših prstnih odtisov. Na zaslonu pritisnite tako, da se vaš prstni odtis razteza po široki površini območja za prepoznavanje prstnih odtisov.

Registracija prstnih odtisov

- 1 Na zaslonu nastavitve pritisnite **Biometrični podatki in varnost** → **Prstni odtisi**.
- 2 Preberite navodila na zaslonu in pritisnite **Nadaljuj**.
- 3 Nastavite metodo za zaklep zaslona.
- 4 Preberite si navodila v zvezi s pokrovom za zaslon in zaščito zaslona ter pritisnite **V redu**.

- 5 Postavite prst na senzor za prepoznavanje prstnih odtisov na spodnjem delu zaslona. Ko naprava zazna vaš prst, ga dvignite in ponovno položite na senzor za prepoznavanje prstnega odtisa.

Ponavljajte ta korak dokler prstni odtis ni registriran.

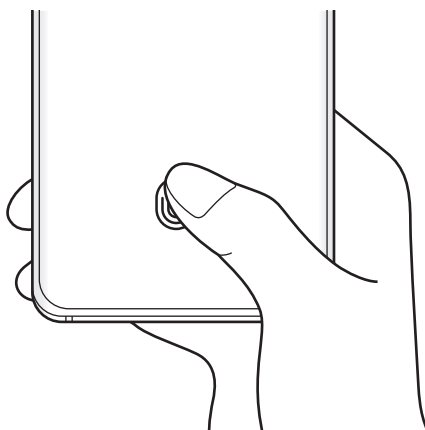

- 6 Ko končate z registracijo svojih prstnih odtisov, pritisnite **Končano**.

Preverjanje registriranih prstnih odtisov

Če je vaš prstni odtis registriran, lahko preverite tako, da prst položite na senzor za prepoznavanje prstnih odtisov.

- 1 Na zaslonu nastavitve pritisnite **Biometrični podatki in varnost** → **Prstni odtisi**.
- 2 Odklenite zaslon z uporabo predpostavljene metode za zaklep zaslona.
- 3 Pritisnite **Preverj. dodanih prstn. odtisov**.
- 4 Postavite vaš prst na senzor za prepoznavanje prstnega odtisa. Prikazan bo rezultat prepoznavanja.

Izbris registriranih prstni odtisov

Registrirane prstne odtise lahko izbrišete.

- 1 Na zaslonu nastavitve pritisnite **Biometrični podatki in varnost** → **Prstni odtisi**.
- 2 Odklenite zaslon z uporabo predpostavljene metode za zaklep zaslona.
- 3 Izberite prstni odtis, ki ga želite izbrisati, in pritisnite **Odstrani**.

Odklep zaslon s prstnimi odtisi.

Namesto, da uporabite vzorec, PIN ali geslo za odklep zaslona, uporabite svoj prstni odtis.

- 1 Na zaslonu nastavitve pritisnite **Biometrični podatki in varnost** → **Prstni odtisi**.
- 2 Odklenite zaslon z uporabo predpostavljene metode za zaklep zaslona.
- 3 Pritisnite stikalo **Odklepanje s prs. odtisom**, da ga vključite.
- 4 Na zaklenjenem zaslonu položite prst na senzor za prepoznavanje prstnega odtisa in optično preberite svoj prstni odtis.

Sprememba nastavitve ikone za prepoznavanje prstnih odtisov

Napravo nastavite tako, da prikaže ali skrije ikono za prepoznavanje prstnih odtisov, ko pritisnete zaslon, ko je ta izklopljen.

- 1 Na zaslonu nastavitve pritisnite **Biometrični podatki in varnost** → **Prstni odtisi**.
- 2 Odklenite zaslon z uporabo predpostavljene metode za zaklep zaslona.
- 3 Pritisnite **Prikaz ikone, ko je zasl. izkl.** in izberite možnost.

Samsung Pass

Registrirajte vaše biometrične podatke s Samsung Pass in enostavno potrdite vašo identiteto pri uporabi storitev, ki zahtevajo prijavo ali osebne informacije.



- Za uporabo te funkcije mora biti vaša naprava povezana z omrežjem Wi-Fi ali mobilnim omrežjem.
- Za uporabo te funkcije se morate prijaviti v račun Samsung. Glejte [Račun Samsung](#) za več informacij.
- Funkcija vpisa na spletno mesto je na voljo samo za spletna mesta do katerih dostopate prek aplikacije za **Internet**. Nekatera spletna mesta morda ne podpirajo te funkcije.
- Registrirani biometrični podatki in shranjene informacije o plačilni kartici so shranjene samo na vaši napravi in niso sinhronizirane z drugimi napravami ali strežniki.

Registracija Samsung Pass

Pred uporabo Samsung Pass, registrirajte vaše biometrične podatke v Samsung Pass.

Na zaslonu Nastavitve pritisnite **Biometrični podatki in varnost** → **Samsung Pass**. Če želite končati nastavitev, sledite navodilom na zaslonu.

Potrjevanje gesla za račun Samsung

Registrirane biometrične podatke za potrditev vaše identitete namesto vnosa gesla za račun Samsung lahko uporabite, na primer, ob nakupu vsebine iz **Galaxy Store**.

Na glavnem zaslonu Samsung Pass pritisnite  → **Nastavitve** → **Račun in sinhronizacija** in nato pritisnite stikalo **Potrditev z: Samsung Pass**, da ga vključite.

Uporaba Samsung Pass za vpis na spletna mesta

Z uporabo Samsung Pass se lahko enostavno prijavite v spletna mesta, ki podpirajo samodejno izpolnjevanje.

- 1 Odprite spletno mesto v katerega se želite prijaviti.
- 2 Vnesite vaš ID in geslo, ter nato pritisnite tipko za prijavo na spletnem mestu.
- 3 Ko se prikaže pojavno okno, ki sprašuje, če želite shraniti informacije za prijavo, izberite **Prijava s podatki za Samsung Pass** in pritisnite **Shrani**.

Uporaba Samsung Pass za vpis v aplikacije

Z uporabo Samsung Pass se lahko enostavno prijavite v aplikacije, ki podpirajo samodejno izpolnjevanje.

- 1 Odprite aplikacijo v katerega se želite prijaviti.
- 2 Vnesite vaš ID in geslo, ter nato pritisnite tipko za prijavo v aplikacijo.
- 3 Ko se pojavi okno, ki vas sprašuje, če želite shraniti informacije za prijavo, pritisnite **Shrani**.

Urejanje podatkov za vpis

Oglejte si seznam spletnih strani in aplikacij, ki ste jih nastavili za uporabo s Samsung Pass in urejajte informacije za prijavo.

- 1 Na glavnem zaslonu Samsung Pass pritisnite **Prijava** in izberite spletno mesto ali aplikacijo iz seznama.
- 2 Pritisnite **Uredi** in spremenite svoj ID, geslo ali ime spletnega mesta ali aplikacije.
Za izbris informacij vpisa pritisnite **Izbriši**.

Uporaba Samsung Pass s spletnimi mesti in aplikacijami

Ko uporabljate spletna mesta in aplikacije, ki podpirajo Samsung Pass, se lahko enostavno vpišete s Samsung Pass.

Za ogled seznama spletnih mest in aplikacij, ki podpirajo Samsung Pass, na glavnem zaslonu Samsung Pass pritisnite  → **Partnerji**. Če ni spletnih mest ali aplikacij, ki podpirajo Samsung Pass, se možnost **Partnerji** ne bo prikazala.



- Razpoložljivost spletnih mest in aplikacij je lahko odvisna od regije in ponudnika storitev.
- Samsung ni odgovoren za izgubo ali neprijetnosti, ki jih povzroči vpis v spletna mesta ali aplikacije prek Samsung Pass.

Samodejni vnos osebnih podatkov.

Z aplikacijo Samsung Pass lahko svoje osebne podatke, kot so vaš naslov ali podatki o plačilni kartici, enostavno vnesete v aplikacije, ki podpirajo samodejno izpolnjevanje osebnih podatkov.

1 Na glavnem zaslonu aplikacije Samsung Pass pritisnite **Samod. izpolnj. obr.** in izberite zeleno možnost.

2 Vnesite informacije in pritisnite **Shrani**.

Zdaj lahko uporabljate biometrične podatke, ki ste jih registrirali v Samsung Pass, pri samodejnem vnosu osebnih podatkov v podprtih aplikacijah.

Izbris podatkov Samsung Pass.

Svoje biometrične podatke, podatke za vpis in podatke, ki so registrirani v Samsung Pass, lahko izbrišete.



- Vaše strinjanje s pogoji in določili in vaš račun Samsung bosta ostala aktivna.
- Podatki Samsung Pass na drugih napravah, ki so prijavljene v vaš račun Samsung, ne bodo izbrisane.

1 Na glavnem zaslonu Samsung Pass pritisnite **⋮** → **Nastavitve** → **Brisanje podatkov**.

2 Vnesite geslo vašega računa Samsung in pritisnite **V redu**.

Vaši podatki Samsung Pass bodo izbrisani.

Varna mapa

Varna mapa ščiti vašo zasebno vsebino in aplikacije, kot so fotografije in stiki, pred dostopom s strani drugih oseb. Varnost vaše zasebne vsebine in aplikacij lahko ohranite tudi, ko je naprava odklenjena.

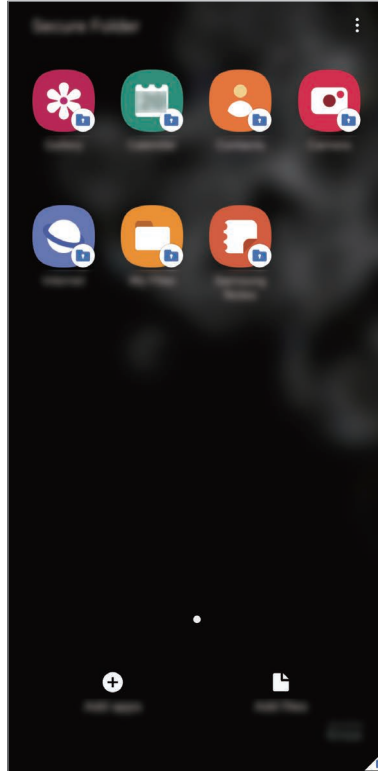

Varna mapa je ločeno, zaščiteno območje za shranjevanje. Podatkov v varni mapi ni mogoče prenesti na druge naprave prek neodobrenih načinov skupne rabe, kot je USB ali Wi-Fi Direct. Če poskusite prilagajati operacijski sistem ali spreminjati programsko opremo, se bo varna mapa samodejno zaklenila in postala nedostopna. Preden podatke shranite v varno mapo, ustvarite varnostno kopijo podatkov na drugi (varni) okaciji.





Za uporabo varne mape se morate prijaviti v račun Samsung.

Nastavitev varne mape

- 1 Zaženite aplikacijo **Nastavitve** in pritisnite **Biometrični podatki in varnost** → **Varna mapa**.
- 2 Sprejmite pogoje in določila za varno mapo.

- 3 Vnesite ID in geslo vašega računa Samsung in pritisnite **Prijava**.
- 4 Izberite metodo zaklepanja za varno mapo in sledite navodilom na zaslonu za dokončanje nastavitve.

Prikaže se zaslon Varna mapa in ikona aplikacije Varna mapa () bo dodana na zaslon aplikacij.

Za spremembo imena ali barve ikone varne mape pritisnite  → **Prilagodi**.



- Ko zaženete aplikacijo **Varna mapa**, morate odkleniti aplikacijo z uporabo prednastavljene metode zaklepa.
- Če pozabite vašo kodo za odklep varne mape, jo lahko ponastavite prek vašega računa Samsung. Pritisnite tipko na dnu zaklenjenega zaslona in vnesite geslo vašega računa Samsung.

Nastavitev samodejnega zaklepa za varno mapo

Napravo nastavite tako, da samodejno zaklene varno mapo, kadar ta ni v uporabi.

- 1 Zaženite aplikacijo **Varna mapa** in pritisnite  → **Nastavitve** → **Samodejno zaklepanje Varne mape**.
- 2 Izberite možnost zaklepa.



Za ročni zaklep varne mape pritisnite  → **Zakleni in zapri**.

Premikanje vsebine v varno mapo

Premaknite vsebino, kot so fotografije in videoposnetki, v varno mapo. Naslednja dejanja predstavljajo primer premika slike iz privzetega pomnilnika v varno mapo.

- 1 Zaženite aplikacijo **Varna mapa** in pritisnite **Dodaj datoteke**.
- 2 Pritisnite **Slike**, označite slike, ki jih želite premakniti, in pritisnite **Končano**.
- 3 Pritisnite **Premakni**.

Izbrani elementi bodo izbrisani iz izvirne mape in premaknjeni v varno mapo. Za kopiranje elementov pritisnite **Kopiraj**.



Način za premikanje vsebine se lahko razlikuje glede na vrsto vsebine.

Premikanje vsebine iz varne mape

Vsebino premaknite iz varne mape v ustrezno aplikacijo v privzetem pomnilniku. Naslednja dejanja predstavljajo primer premika slike iz varne mape v privzeti pomnilnik.

- 1 Zaženite aplikacijo **Varna mapa** in pritisnite **Galerija**.
- 2 Izberite sliko in pritisnite **⋮** → **Premakni iz mape Varne mape**.
Izbrani elementi bodo premaknjeni v **Galerija** v privzetem pomnilniku.

Dodajanje aplikacij

V varno mapo dodajte aplikacijo za uporabo.

- 1 Zaženite aplikacijo **Varna mapa** in pritisnite **Dodaj aplikacije**.
- 2 Označite eno ali več aplikacij, ki so nameščene na napravi, in pritisnite **Dodaj**.
Za namestitev aplikacij iz **Trgovina Play** ali **Galaxy Store** pritisnite **Prenesi iz trgovine Play** ali **Prenesi iz Galaxy Store**.

Odstranjevanje aplikacij iz varne mape

Pritisnite in pridržite aplikacijo, ki jo želite izbrisati, in pritisnite **Odstrani**.

Dodajanje računov

Dodajte račune Samsung in Google ali druge račune za sinhronizacijo z aplikacijami v varni mapi.

- 1 Zaženite aplikacijo **Varna mapa** in pritisnite **⋮** → **Nastavitve** → **Računi** → **Dodaj račun**.
- 2 Izberite računsko storitev.
- 3 Če želite končati nastavitev računa, sledite navodilom na zaslonu.

Skrij varno mapo

Bližnjico do varne mape lahko skrijete z zaslona aplikacij.

Zaženite aplikacijo **Varna mapa**, pritisnite  → **Nastavitve** in pritisnite stikalo **Pokaži ikono na zasl. z aplik.**, da ga izklopite.

Prav tako lahko odprete obvestilno ploščo, podrsate navzdol in nato pritisnete možnost  (**Varna mapa**), da jo izklopite.



Varnostno kopiranje in obnovitev varne mape

Ustvarite varnostne kopije vsebine in aplikacij iz varne mape v Samsung Cloud z uporabo vašega računa Samsung in jih kasneje obnovite.

Ustvarjanje varnostne kopije podatkov

- 1 Zaženite aplikacijo **Varna mapa** in pritisnite  → **Nastavitve** → **Varn. kop. in obnavljanje**.
- 2 Pritisnite **Dodajte račun** in sledite navodilom na zaslonu, da končate s prijavo v račun Samsung.
- 3 Pritisnite **Varn. kopir. podatkov Varna mapa**.
- 4 Označite elemente, za katere želite ustvariti varnostne kopije, in pritisnite **Varnostno kopiranje**.
Podatki bodo varnostno kopirani v Samsung Cloud.

Obnovitev podatkov

- 1 Zaženite aplikacijo **Varna mapa** in pritisnite  → **Nastavitve** → **Varn. kop. in obnavljanje**.
- 2 Pritisnite **Obnovitev**.
- 3 Pritisnite  za izbiro naprave, kamor želite obnoviti podatke.
- 4 Obkljukajte elemente, ki jih želite obnoviti, in pritisnite **Obnovi**.
Varnostno kopirani podatki bodo obnovljeni v vaši napravi.

Odstranitev varne mape

Varno mapo, vključno z njeno vsebino in aplikacijami, lahko odstranite.

Zaženite aplikacijo **Varna mapa** in pritisnite  → **Nastavitve** → **Več nastavitvev** → **Odstrani**.

Če želite ustvariti varnostno kopijo vsebine pred odstranitvijo varne mape, označite **Premakni predstavnostne datoteke iz Varne mape** in pritisnite **Odstrani**. Za dostop do podatkov, ki so varnostno kopirani iz varne mape, zaženite aplikacije **Moje datoteke** in pritisnite **Notranja shramba** → **Secure Folder**.



Opombe, shranjene v **Samsung Notes**, ne bodo varnostno kopirane.

Varno omrežje Wi-Fi

Zaščiteno omrežje Wi-Fi je storitev, ki zaščiti vašo omrežno povezavo Wi-Fi. Šifrira podatke z uporabo omrežij Wi-Fi ter onemogoči aplikacije in spletna mesta za sledenje, da lahko varno uporabljate omrežja Wi-Fi. Če na primer uporabljate nezaščiteno omrežje Wi-Fi na javnih mestih, kot so kavarne ali letališča, je funkcija Zaščiteno omrežje Wi-Fi samodejno aktivirana, zato nihče ne more pridobiti vaših podatkov za prijavo ali nadzorovati vaše dejavnosti v aplikacijah in na spletnih mestih.

Če želite dokončati nastavev, na zaslону nastavitvev pritisnite **Biometrični podatki in varnost** → **Varno omrežje Wi-Fi** in upoštevajte navodila na zaslону.

Ko je aktivirana funkcija Zaščiteno omrežje Wi-Fi, se v vrstici stanja prikaže ikona .



- Za uporabo te funkcije se morate prijaviti v račun Samsung.
- Med uporabo te funkcije bo omrežna povezava Wi-Fi morda počasnejša.
- Razpoložljivost te funkcije je odvisna od omrežja Wi-Fi, regije ali ponudnika storitev.

Izbiranje aplikacij za zaščito s funkcijo Zaščiteno omrežje Wi-Fi

Izberite aplikacije, ki jih želite zaščititi s funkcijo Zaščiteno omrežje Wi-Fi, da boste lahko podatke, na primer geslo ali svoje dejavnosti v aplikacijah, zanesljivo zaščitili pred dostopom drugih oseb.



Nekatere aplikacije morda ne podpirajo te funkcije.

Na zaslону nastavitvev pritisnite **Biometrični podatki in varnost** → **Varno omrežje Wi-Fi** → **Zaščitene aplikacije** ter nato pritisnite stikala ob aplikacijah, ki jih želite zaščititi s funkcijo Zaščiteno omrežje Wi-Fi.

Nakup načrta zaščite

Vsak mesec dobite brezplačen načrt zaščite za omrežja Wi-Fi. Kupite pa lahko tudi plačljive načrte zaščite, da za omejen čas pridobite zaščito za neomejeno pasovno širino.

1 Na zaslону nastavitvev pritisnite **Biometrični podatki in varnost** → **Varno omrežje Wi-Fi**.

2 Pritisnite **Naročnina zaščite** in izberite želeni načrt.



Nekateri načrti zaščite omogočajo prenos načrta zaščite v drugo napravo, v kateri ste prijavljeni v svoj račun Samsung.

3 Za dokončanje nakupa sledite navodilom na zaslону.

Zasebnost

Spremenite nastavitve za zasebnost.

Na zaslону nastavitvev pritisnite **Zasebnost**.

- **Upravitelj dovoljenj:** oglejte si seznam funkcij in aplikacij, ki imajo dovoljenja za njihovo uporabo. Prav tako lahko uredite nastavitve za dovoljenja.
- **Pošiljanje diagnost. podatkov:** nastavite napravo, da samodejno pošlje diagnostične podatke in podatke o uporabi naprave podjetju Samsung.
- **Prejemanje marketinškega gradiva:** nastavite, če želite prejemati Samsungove informacije trženja, kot so posebne ponudbe, ugodnosti članstva in glasila.
- **Zasebnost računa Samsung account:** upravljajte osebne podatke, povezane z vašim računom Samsung, in spremenite nastavitve za storitev prilagoditve.
- **Napredno:** konfigurirajte napredne nastavitve za zasebnost.

Lokacija

Spremenite nastavitve za dovoljenja lokacijskih informacij.

Na zaslonu nastavitve pritisnite **Lokacija**.

- **Dovoljenja aplikacije:** prikažite seznam aplikacij, ki imajo dovoljenje za dostop do lokacije naprave, in uredite nastavitve dovoljenj.
- **Izboljšanje natančnosti:** nastavite napravo za uporabo funkcije Wi-Fi ali Bluetooth za povečanje natančnosti podatkov o vaši lokaciji, tudi ko sta funkciji izklopljeni.
- **Nedavne zahteve podatkov o vaši lokaciji:** oglejte si, katere aplikacije so zahtevale podatke o vaši lokaciji.
- **Lokacijske storitve:** oglejte si lokacijske storitve, ki jih uporablja vaša naprava.

Računi in varnostno kopiranje

Možnosti

Sinhronizirajte, varnostno kopirajte ali obnovite podatke naprave z uporabo Samsung Cloud. Prek Smart Switch se lahko prav tako tudi prijavite v račune, kot sta račun Samsung ali račun Google, ali prenesete podatke v druge naprave in iz njih.

Na zaslonu nastavitve pritisnite **Računi in varnostno kopiranje**.

- **Računi:** dodajte račune Samsung in Google, ali druge račune, za sinhronizacijo z njimi.
- **Varn kopir. in obnovitev:** hranite osebne podatke, podatke o aplikaciji in nastavitvah varno na vaši napravi. Ustvarite lahko varnostno kopijo vaših občutljivih podatkov in do njih dostopate pozneje. Za varnostno kopiranje ali obnovitev podatkov se morate vpisati v vaš račun Google ali Samsung.
- **Samsung Cloud:** upravljate lahko vsebino, ki jo želite shraniti varno v Samsung Cloud. Sinhronizirajte in varnostno kopirajte svoje podatke in nastavitve ter obnovite podatke in nastavitve prejšnje naprave, tudi kadar je nimate pri sebi. Glejte [Samsung Cloud](#) za več informacij.
- **Smart Switch:** zaženite Smart Switch in prenesite podatke s prejšnje naprave. Glejte [Prenos podatkov iz prejšnjih naprav \(Smart Switch\)](#) za več informacij.



Redno varnostno kopirajte podatke na varno lokacijo, kot je Samsung Cloud ali računalnik, da jih boste lahko obnovili, če se podatki poškodujejo ali izgubijo zaradi nenamerne ponastavitve tovarniških podatkov.

Samsung Cloud

Sinhronizirajte podatke svoje naprave, kot so Samsung Notes, Samsung Internet, Stiki in Koledar s Samsung Cloud in si v vsaki aplikaciji oglejte sinhronizirane podatke. V Samsung Cloud lahko tudi varnostno kopirate podatke iz vaše naprave in jih pozneje obnovite.

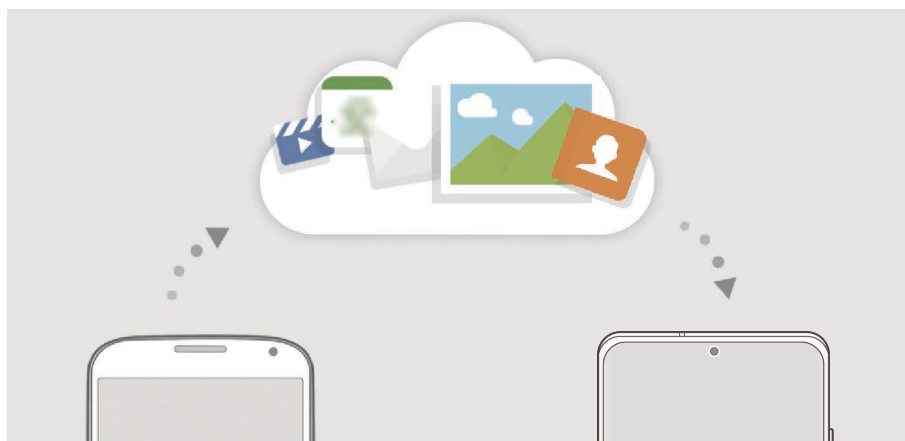

Za uporabo Samsung Cloud se morate prijaviti v račun Samsung.

Sinhronizacija podatkov

Sinhronizirajte podatke, shranjene v vaši napravi, kot so Samsung Notes, Samsung Internet, Stiki in Koledar s Samsung Cloud in do njih dostopajte prek drugih naprav.

- 1 Na zaslону nastavitvev pritisnite **Računi in varnostno kopiranje** → **Samsung Cloud**.
- 2 Pritisnite **:** → **Nastavitve** → **Nast. sinhr. in sam. varn. kop.** → **Sinhronizacija**.
- 3 Pritisnite stikala ob elementih s katerimi želite opraviti sinhronizacijo.



- Preglejte shranjene podatke ali spremenite nastavitve s pritiskom kartice **Galerija**, **Drugi sinhronizirani podatki** ali **Samsung Cloud Drive**.
- Fotografije in videoposnetke lahko sinhronizirate tako, da sinhronizirate z Microsoft OneDrive.

Ustvarjanje varnostne kopije podatkov

V Samsung Cloud lahko varnostno kopirate podatke iz vaše naprave.

- 1 Na zaslону nastavitvev pritisnite **Računi in varnostno kopiranje** → **Samsung Cloud** → **Varnostno kopiranje telefona**.
- 2 Označite elemente, za katere želite ustvariti varnostne kopije, in pritisnite **Varnostno kopiranje**.
- 3 Pritisnite **Končano**.



- Nekateri podatki ne bodo varnostno kopirani. Če želite preveriti, kateri podatki bodo varnostno kopirani, na zaslону nastavitvev pritisnite **Računi in varnostno kopiranje** → **Samsung Cloud** → **Varnostno kopiranje telefona**.
- Za ogled varnostno kopiranih podatkov za druge naprave v Samsung Cloud, na zaslону nastavitvev pritisnite **Računi in varnostno kopiranje** → **Samsung Cloud** → **Obnovitev podatkov** → ▼ in nato izberite želeno napravo.

Obnovitev podatkov

Varnostno kopirane podatke lahko obnovite iz Samsung Cloud v vašo napravo.

- 1 Na zaslону nastavitvev pritisnite **Računi in varnostno kopiranje** → **Samsung Cloud**.
- 2 Pritisnite **Obnovitev podatkov** → ▼ in izberite želeno napravo.
- 3 Obkljukajte elemente, ki jih želite obnoviti, in pritisnite **Obnovi**.

Google

Konfigurirajte nastavitve za nekatere funkcije, ki jih ponuja Google.

Na zaslону nastavitvev pritisnite **Google**.

Napredne funkcije

Možnosti

Vključite napredne funkcije in spremenite nastavitve, ki jih krmilijo.

Na zaslonu nastavitve pritisnite **Napredne funkcije**.



Prekomerno tresenje ali udarec naprave lahko za nekatere funkcije, ki uporabljajo senzorje, povzroči nenameren vnos.

- **Stranska tipka:** izberite aplikacijo ali funkcijo za zagon z uporabo stranske tipke. Glejte [Nastavitve stranske tipke](#) za več informacij.
- **Bixby Routines:** dodajte rutine za avtomatizacijo nenehno uporabljenih nastavitvev. Naprava prav tako tudi predlaga uporabne rutine glede na vaše pogoste situacije. Glejte [Bixby Routines](#) za več informacij.
- **Klici in sporočila v drugih napravah:** uporabite funkciji klicanja in pošiljanja sporočil vaše naprave na drugih napravah, ki so prijavljene v vašem računu Samsung.



Ta funkcija v nekaterih regijah in pri nekaterih operaterjih morda ni na voljo.

- **Povezava s sistemom Windows:** takoj dostopajte do podatkov, ki so shranjeni v vaši napravi, prek vašega računalnika. Glejte [Povezava s sistemom Windows](#) za več informacij.
- **Prikaz pametnega pojavnega okna:** izberite aplikacije za ogled njihovih obvestil prek pojavnih oken. Z uporabo te funkcije si lahko s pritiskom ikone na zaslonu hitro ogledate vsebino prek pojavnih oken.



Ta funkcija je na voljo samo v aplikacijah, ki podpirajo funkcijo Več oken.

- **Posnetki zaslona in snemalnik zaslona:** spremenite nastavitve za posnetke zaslona in snemalnik zaslona.
- **Neposredno deljenje:** napravo nastavite tako, da prikaže stike, ki ste jih kontaktirali, v podoknu možnosti skupne rabe, da omogoči, da boste lahko neposredno delili vsebino.
- **Zmanjšajte število animacij:** napravo nastavite, da zmanjša učinke zaslona določenih dejanj, kot je odpiranje ali zapiranje aplikacij.
- **Gibi in poteze:** vključite funkcijo gibanja in spremenite nastavitve. Glejte [Gibi in poteze](#) za več informacij.

- **Način za enoročno upravljanje:** vključite način enoročnega postopka, če napravo uporabljate z eno roko.



Ta funkcija v nekaterih regijah in pri nekaterih operaterjih morda ni na voljo.

- **Game Launcher:** vključite Zaganjalnik iger. Glejte [Game Launcher](#) za več informacij.
- **Dual Messenger:** namestiti drugo aplikacijo in uporabljate dva ločena računa za isto aplikacijo za sporočanje. Glejte [Dual Messenger](#) za več informacij.
- **Izboljšava videa:** izboljšajte kakovost slike na vaših videoposnetkih, da boste lahko uživali v svetlejših in bolj živih barvah.



Ta funkcija morda ni na voljo v vseh aplikacijah.

- **Pošiljanje sporočil SOS:** nastavite napravo, da pošlje sporočila za pomoč s trikratnim pritiskom stranske tipke.

Gibi in poteze

Vklopite funkcijo gibanja in spremenite nastavitve.

Na zaslonu nastavitve pritisnite **Napredne funkcije** → **Gibi in poteze**.

- **Dvig za bujenje:** nastavite napravo tako, da vklopi zaslon, ko jo dvignete.
- **Dvakratni pritisk za bujenje:** nastavite napravo tako, da vklopi zaslon z dvojnimi pritiskom na poljubnem mestu na zaslonu, ko je zaslon izklopljen.
- **Pametna ustavitve:** preprečite izklop zaslona med gledanjem zaslona.
- **Pametno opozorilo:** nastavite napravo, da vas opozori na zgrešene klice ali nova sporočila, ko dvignete napravo.



Ta funkcija morda ne bo delovala, če je zaslon vključen ali naprava ni postavljena na ravno površino.

- **Preprost izklop zvoka:** nastavite napravo, da začasno utiša dohodne klice ali opozorila z uporabo gibov dlani ali če usmerite zaslon naprave navzdol.

- **Podrsaj s spodnjim delom dlani za zajem:** nastavi zajem slike zaslona, ko z dlanjo, z leve ali desni, podrsate po zaslonu. Posnete slike si lahko ogledate v **Galerija**.



Med uporabo določenih aplikacij in funkcij ni mogoče posneti zaslona.

- **Podrs. za klic ali poš. sporočil:** nastavite napravo, da opravite klic ali pošljete sporočilo, ko podrsate v desno ali levo na stiku ali telefonski številki v aplikaciji **Telefon** ali **Stiki**.



Dual Messenger

Namestite drugo aplikacijo in uporabljajte dva ločena računa za isto aplikacijo za sporočanje.

1 Na zaslonu Nastavitve pritisnite **Napredne funkcije** → **Dual Messenger**.

Prikažejo se podprte aplikacije.

2 Pritisnite stikalo aplikacije za namestitev druge aplikacije.

Nameščena bo druga aplikacija. Ikona druge aplikacije bo prikazana z . Ko prejmete obvestila od druge aplikacije, bodo obvestila prikazana z , kar jih bo ločilo od obvestil prve aplikacije.



- Razpoložljivost funkcije dvojnega sporočanja je morda odvisna od aplikacije.
- Nekatere funkcije aplikacije so morda omejene za drugo aplikacijo.

Odstranitev druge aplikacije

1 Na zaslonu Nastavitve pritisnite **Napredne funkcije** → **Dual Messenger**.

2 Pritisnite stikalo aplikacije, ki jo želite odstraniti, in pritisnite **Onemogoči** ali **Odstrani**.

Vsi podatki povezani z drugo aplikacijo bodo izbrisani.



Če odstranite prvo aplikacijo, bo druga aplikacija prav tako izbrisana.

Digitalno dobro počutje in starševski nadzor

Možnosti

Oglejte si zgodovino uporabe naprave in uporabe funkcij, da preprečite napravi motenje vašega življenja. Prav tako lahko nastavite starševski nadzor za vaše otroke in nadzorujete njihovo digitalno uporabo.

Na zaslonu nastavitvev pritisnite **Digitalno dobro počutje in starševski nadzor**.

- **Digitalno dobro počutje:** oglejte si zgodovino dnevne uporabe naprave. Glejte [Digitalno dobro počutje](#) za več informacij.
- **Starševski nadzor:** nadzorujte digitalno uporabo vaših otrok.

Digitalno dobro počutje

Oglejte si zgodovino dnevne uporabe naprave. Prav tako lahko tudi omejite uporabo ali spremenite nastavitve obvestil za posamezne aplikacije.

Na zaslonu nastavitvev pritisnite **Digitalno dobro počutje in starševski nadzor** → **Digitalno dobro počutje**.

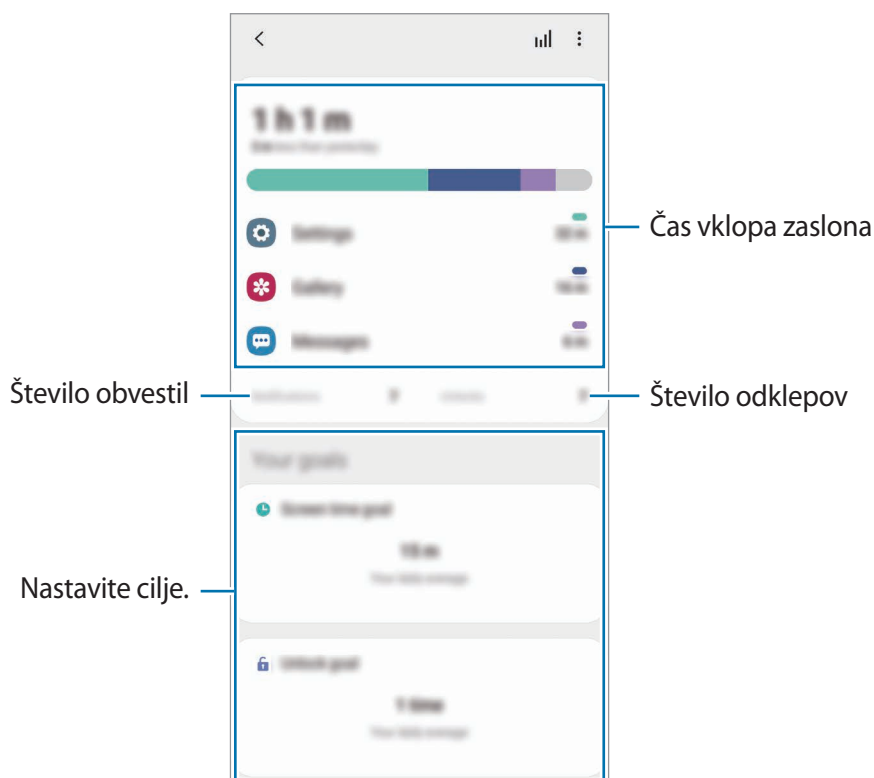

Nastavitev ciljev

Nastavite lahko cilje, koliko časa lahko uporabljate napravo in kolikokrat na dan jo lahko odklenete.

- 1 Na zaslonu nastavitvev pritisnite **Digitalno dobro počutje in starševski nadzor**.
- 2 Pritisnite **Cilj glede časa uporabe** ali **Cilj glede odklepanja** pod možnostjo **Vaši cilji**, nastavite cilj in nato pritisnite **Nastavi**.

Nastavitev časovnikov za aplikacije

Z nastavitvijo časovnika lahko omejite čas dnevne uporabe za posamezne aplikacije. Ko dosežete omejitve, se bo aplikacija izklopila in ne boste je več mogli uporabljati.

- 1 Na zaslonu nastavitvev pritisnite **Digitalno dobro počutje in starševski nadzor** → **Časovniki za aplikacije**.
- 2 Pritisnite **Ni časovnikov** ob željeni aplikaciji in nastavite čas.

Uporaba načina fokusa

Aktivirajte način fokusa, da preprečite motnje, ki jih povzroča naprava, in se osredotočite na zeleno opravilo. Ko je vklopljen način izostritve, lahko uporabljate samo privzete aplikacije in aplikacije z dovoljenimi izjemami.

Na zaslonu nastavitvev pritisnite **Digitalno dobro počutje in starševski nadzor**. Nato v razdelku **Način osredotočenosti** pritisnite način, ki ga želite aktivirati, in nato še **Začetek**.

Vklop načina sprostitve

Vklopite lahko način sprostitve, da zmanjšate obremenitev oči pred spanjem in preprečite motnje med spanjem.

- 1 Na zaslonu nastavitvev pritisnite **Digitalno dobro počutje in starševski nadzor** → **Odpočitek**.
- 2 Da nastavite razpored aktivacije načina sprostitve, pritisnite **Vklop ob načrtovani uri**, pritisnite stikalo, da ga vključite, in nato nastavite dneve in čas.

Skrb za napravo

Uvod

Funkcija nege naprave ponuja pregled stanja baterije, pomnilnika in sistemske varnosti vaše naprave. Prav tako lahko napravo samodejno optimizirate s pritiskom prsta.

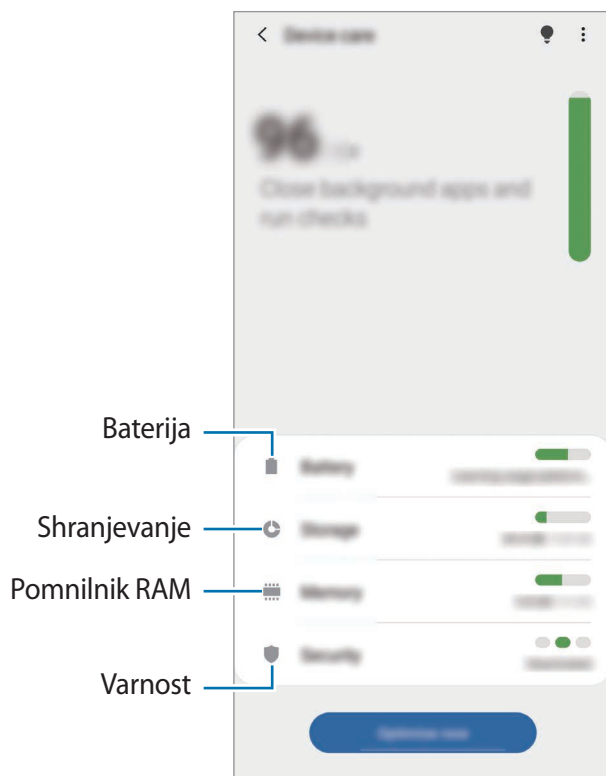

Optimizacija vaše naprave

Na zaslону nastavitvev pritisnite **Skrb za napravo** → **Optimiziraj zdaj**.

Funkcija hitre optimizacije izboljša delovanje naprave z naslednjimi ukrepi.

- Čiščenje dela pomnilnika.
- Zapiranje aplikacij, ki se izvajajo v ozadju.
- Upravljanje neobičajne porabe baterije.
- Iskanje zrušenih aplikacij ali zlonamernih programov.

Uporaba funkcije samodejne optimizacije

Napravo lahko nastavite tako, da izvede samodejno optimizacijo, kadar ni v uporabi. Pritisnite  → **Napredno** → **Samodejna optimizacija** in nato pritisnite stikalo, da ga vklopite. Če želite nastaviti čas za izvedbo samodejne optimizacije, pritisnite **Ura**.

Baterija

Preverite preostalo moč baterije in čas uporabe naprave. Za naprave s skoraj praznimi baterijami, ohranite moč baterije z vključitvijo funkcij za varčevanje z energijo.

Na zaslonu nastavitvev pritisnite **Skrb za napravo** → **Baterija**.



- Preostali čas uporabe prikazuje preostali čas preden baterija izgubi moč. Preostali čas uporabe je lahko odvisen od nastavitvev vaše naprave in pogojev delovanja.
- S strani nekaterih aplikacij, ki uporabljajo način za varčevanje energije, morda ne boste prejeli obvestil.

Način visoke učinkovitosti delovanja

Izberite način napajanja, ki ustreza vašim namenom uporabe naprave.

Pritisnite **Način visoke učinkovitosti delovanja** in izberite zeleno možnost.

- **Vis. učink. delovanja:** zaslon je nastavljen na najvišjo svetlobo in ločljivost. Baterija se lahko hitro izprazni.
- **Optimizirano:** optimizirano za ravnotežje med zmogljivostjo naprave in porabo baterije.
- **Srednje varč. z en.:** vklopite način varčevanja z energijo, da podaljšate čas delovanja baterije.
- **Najv. možno v. z en.:** v maksimalnem načinu varčevanja z energijo naprava zmanjša porabo baterije z uporabo tihega načina in omejitvijo razpoložljivosti aplikacij in funkcij. Omrežne povezave, razen mobilnega omrežja, so deaktivirane.

Napravo lahko nastavite, da hitreje napolni baterijo. Pritisnite **Polnjenje** in pritisnite stikala ob zelenih elementih.

Prilagodljivo varč. z energijo

Napravo lahko nastavite tako, da samodejno vklopi način varčevanja z energijo na podlagi vaših vzorcev uporabe in preostale napolnjenosti baterije.

Pritisnite **Način visoke učinkovitosti delovanja** in nato pritisnite stikalo **Prilagodljivo varč. z energijo**, da ga vklopite. Naprava bo vklopila način varčevanja z energijo na podlagi okoliščin, da podaljšate čas delovanja baterije.

Preklop aplikacij v spanje

Zmanjšajte porabo baterije tako, da preprečite aplikacijam, ki so zagnane v ozadju, uporabo moči baterije, ko teh ne uporabljate. Pritisnite **Poraba baterije**, izberite aplikacije s seznama aplikacij in nato pritisnite stikalo **Prekl. a. v nač. sp.**, da vključite funkcijo.

Shranjevanje

Preverite stanje porabljenega ali razpoložljivega pomnilnika.

Na zaslonu nastavitve pritisnite **Skrb za napravo** → **Shranjevanje**.



- Dejanska razpoložljiva kapaciteta vgrajenega pomnilnika je manjša od navedene kapacitete, ker del pomnilnika zasedejo operacijski sistem in privzete aplikacije. Razpoložljiva kapaciteta se lahko spremeni po posodobitvi naprave.
- Razpoložljiv prosto notranjega pomnilnika si lahko ogledate v odseku specifikacij za vašo trenutno napravo na spletnem mestu Samsung.

Upravljanje pomnilnika

Če želite izbrisati datoteke ali odstraniti aplikacije, ki jih ne uporabljate več, izberite kategorijo. Nato izberite zelene elemente in pritisnite **Izbriši** ali **Odstrani**.

Pomnilnik RAM

Na zaslonu nastavitve pritisnite **Skrb za napravo** → **Pomnilnik RAM**.

Da bo naprava delovala hitreje, ker boste zaustavili delujoče aplikacije v ozadju, označite aplikacije na seznamu aplikacij in pritisnite **Počisti**.

Varnost

Preverite stanje varnostni naprave. Ta funkcija poišče zlonamerne programe na vaši napravi.

Na zaslonu nastavitve pritisnite **Skrb za napravo** → **Varnost** → **Preglej telefon**.

Aplikacije

Urejte aplikacije naprave in spremenite njihove nastavitve. Ogledate si lahko podatke o porabi aplikacij, spremenite njihov nastavitve obvestil ali dovoljenj oziroma odstranite ali onemogočite nepotrebne aplikacije.

Na zaslonu nastavitve pritisnite **Aplikacije**.

Splošno upravljanje

Po meri prilagodite sistemske nastavitve naprave ali ponastavite napravo.

Na zaslonu nastavitve pritisnite **Splošno upravljanje**.

- **Jezik in vnos:** izberite jezike naprave in spremenite nastavitve, kot so tipkovnice in vrste glasovnih vnosov. Nekatere možnosti morda ne bodo na voljo, kar je odvisno od izbranega jezika. Glejte [Dodajanje jezikov naprave](#) za več informacij.
- **Datum in čas:** dostopajte in spremenite nastavitve za krmiljenje, kako naprava prikazuje čas in datum.



Če baterija ostane popolnoma prazna, se bosta datum in čas ponastavila.

- **Stik z nami:** zastavite vprašanja ali si oglejte pogosta vprašanja.
- **Ponastavitev:** ponastavite nastavitve naprave ali opravite ponastavitev tovarniških podatkov. Ponastavite lahko vse svoje nastavitve ali samo omrežne nastavitve ali nastavitve dostopnosti. Napravo lahko prav tako nastavite, da se ponovno zažene ob vnaprej določenem času za optimizacijo naprave.

Dodajanje jezikov naprave

Dodate lahko jezike, ki jih želite uporabljati na napravi.

1 Na zaslonu nastavitve pritisnite **Splošno upravljanje** → **Jezik in vnos** → **Jezik** → **Dodaj jezik**.

Za ogled jezikov, ki jih lahko dodate, pritisnite **⋮** → **Vsi jeziki**.

2 Izberite jezik, ki ga želite dodati.

3 Če želite nastaviti izbran jezik kot privzeti, pritisnite **Nast. kot privz.** Če želite ohraniti trenutno nastavitve jezika, pritisnite **Ohrani trenut.**

Izbrani jezik bo dodan na vaš seznam jezikov. Če ste spremenili privzeti jezik, bo izbran jezik dodan na vrh seznama.

Če želite spremeniti privzeti jezik s svojega seznama jezikov, izberite želeni jezik in pritisnite **Uporabi.** Če aplikacija ne podpira privzeti jezik, bo uporabljen naslednji podprti jezik s seznama.

Dostopnost

Konfigurirajte različne nastavitve za izboljšanje dostopnosti do vaše naprave. Glejte [Dostopnost](#) za več informacij.

Na zaslonu nastavitve pritisnite **Dostopnost.**

Posodobitev prog. opreme

Posodobite programsko opremo naprave prek storitve vdelana programska oprema prek zraka (FOTA). Prav tako lahko ustvarite raspored za posodobitve programske opreme.

Na zaslonu nastavitve pritisnite **Posodobitev prog. opreme.**



Če so izdane posodobitve programske opreme v sili zaradi varnosti vaše naprave in za blokiranje novih vrst varnostnih groženj, bodo nameščene samodejno brez vaše privolitve.

- **Prenos in namestitve:** preverite, ali so na voljo posodobitve, in jih namestite ročno.
- **Samodejni prenos prek Wi-Fi:** napravo nastavite tako, da samodejno prenese posodobitve, ko je povezana z omrežjem Wi-Fi.
- **Zadnja posodobitev:** ogledajte si informacije o zadnji posodobitvi.

Informacije o varnostnih posodobitvah

Varnostne posodobitve so zagotovljene za okrepitev varnosti vaše naprave in zaščito vaših osebnih podatkov. Za varnostne posodobitve za vaš model obiščite stran security.samsungmobile.com.



Spletna stran podpira samo nekatere jezike.

O telefonu

Dostop do informacij o napravi.

Na zaslону nastavitvev pritisnite **O telefonu**.

Za spremembo imena vaše naprave pritisnite **Uredi**.

- **Stanje:** oglejte si različne informacije o napravi, kot so stanje kartice SIM, naslov za MAC Wi-Fi in serijska številka.
- **Pravne informacije:** oglejte si pravne informacije v zvezi z napravo, kot so varnostne informacije in odprtokodna licenca.
- **Informacije o programski opremi:** oglejte si informacije o programski opremi naprave, kot sta različica operacijskega sistema in različica vdelane programske opreme.
- **Podatki o bateriji:** oglejte si stanje baterije in informacije o bateriji naprave.

Dodatek

Dostopnost

O dostopnosti

Izboljšajte dostopnost s funkcijami, ki olajšajo uporabo naprave uporabnikom z oslabljenim vidom, sluhom ali zmanjšano spretnostjo.

Zaženite aplikacijo **Nastavitve** in pritisnite **Dostopnost**. Na vrhu zaslona lahko preverite, katero funkcijo dostopnosti uporabljate. Pritisnite  za ogled funkcij, ki jih trenutno uporabljate, ali pritisnite **Izklopi**, da hitro onemogočite funkcije.

Voice Assistant (glasovne povratne informacije)

Vključitev ali izključitev funkcije Voice Assistant

Ko vklopite funkcijo Voice Assistant, naprava zažene funkcijo za povratni govor. Ko pritisnete izbrano funkcijo enkrat, naprava na glas prebere besedilo na zaslonu. Z dvakratnim pritiskom funkcije jo vključite.

Zaženite aplikacijo **Nastavitve**, pritisnite **Nastavitve** → **Bralnik zaslona**, pritisnite stikalo **Voice Assistant**, pritisnite **Dovoli** in nato dvakrat pritisnite izbrano območje, da vklopite funkcijo.

Če želite izključiti Voice Assistant, pritisnite stikalo in dvakrat hitro pritisnite kamorkoli na zaslonu.

Za ogled, kako uporabljati Voice Assistant, pritisnite **Vadnica**.



Med uporabo funkcije Voice Assistant nekatere funkcije niso na voljo.

Upravljanje zaslona s kretnjami prstov

Uporabite lahko različne kretnje prstov za nadzor zaslona med uporabo funkcije Voice Assistant.

Poteze z enim prstom

- Pritiskanje: glasno branje elementa pod vašim prstom. Za raziskovanje zaslona položite prst na zaslon in ga premikajte po zaslonu.
- Dvojni pritisk: odpre izbran element. Ko med branjem izbranih elementov na glas zaslišite zelen element, spustite prst nad njim. Nato hitro dvakrat pritisnite kjer koli na zaslonu.
- Dvakratni pritisk in držanje zaslona: premik elementa ali dostop do razpoložljive možnosti.
- Drsenje v levo: preberite prejšnji element.
- Drsenje v desno: preberite naslednji element.
- Drsenje navzgor ali navzdol: spremenite najbolj nedavno uporabljene nastavitve kontekstnega menija.
- Drsenje v levo ali desno z enim gibom: pomik po zaslonu navzgor.
- Drsenje v desno ali levo z enim gibom: pomik po zaslonu navzdol.
- Drsenje navzgor ali navzdol z enim gibom: premik na prvi element na zaslonu.
- Drsenje navzdol ali navzgor: premik na zadnji element na zaslonu.

Poteze z dvema prstoma

- Dvojni pritisk: začetek, premor ali nadaljevanje trenutnega dejanja.
- Trojni pritisk: pregled trenutnega časa, preostala moč baterije in več. Če želite spremeniti na glas prebrane elemente, zaženite aplikacijo **Nastavitve** in pritisnite **Dostopnost** → **Bralnik zaslona** → **Nastavitve** → **Podatki v vrstici stanja**.
- Štirikratni pritisk: vklop ali izklop glasovnih povratnih informacij.
- Drsenje v levo: premik na naslednjo stran.
- Drsenje v desno: premik na prejšnjo stran.
- Drsenje navzgor: pomik po seznamu navzdol.
- Drsenje navzdol: pomik po seznamu navzgor.
- Podrsajte navzgor ali navzdol na domačem zaslonu: odpiranje zaslon aplikacij.
- Podrsajte navzgor ali navzdol na zaslonu aplikacij: vrnitev na domači zaslon.
- Drsenje v vse smeri na zaklenjenem zaslonu: odklene zaslon.
- Povlecite navzdol z vrha zaslona: odpre obvestilno ploščo.

Poteze s tremi prsti

- Pritisk: začetek branja elementov na glas z vrha.
- Dvojni pritisk: začetek branja od naslednjega elementa.
- Trojni pritisk: branje nazadnje izbranega besedila in kopiranje le-tega v odložišče.
- Drsenje v levo ali desno: odpre kontekstni meni in omogoča pomik po možnostih.
- Drsenje navzgor ali navzdol: spremenite branje besedila in izberite razdrobljenost.
- Drsenje navzgor in nato navzdol z enim gibom: vrnitev na prejšnji zaslon.
- Drsenje navzdol in nato navzgor z enim gibom: vrnitev na domači zaslon.

Poteze s štirimi prsti

- Pritisk: vrnitev na prejšnji zaslon.
- Dvakratni pritisk: vrnitev na domači zaslon.
- Trikratni pritisk: odpiranje seznama nedavno uporabljenih aplikacij.

Uporaba kontekstnih menijev

Med uporabo funkcije Voice Assistant podrsajte v levo ali desno s tremi prsti. Prikaže se kontekstni meni in naprava prebere na glas možnosti. Podrsajte v levo ali desno s tremi prsti za premik po možnostih. Ko slišite zeleno možnost, podrsajte navzgor ali navzdol za uporabo možnosti ali prilagoditev nastavitvev za možnost. Na primer, če slišite **Hitrost govora**, lahko prilagodite hitrost govora z drsenjem navzgor ali navzdol.

Dodajanje in upravljanje slikovnih oznak

Slikam na zaslonu lahko dodelite oznake. Naprava na glas prebere oznake, ko izberete slike.

Dodajte oznake neoznačenim slikam z dvakratnim pritiskom in držanjem zaslona s tremi prsti.

Za urejanje oznak zaženite aplikacijo **Nastavitve** in pritisnite **Dostopnost** → **Bralnik zaslona** → **Nastavitve** → **Upravljanje oznak po meri**.

Konfiguriranje nastavitve za funkcijo Voice Assistant

Konfigurirajte nastavitve funkcije Voice Assistant za enostavnejšo uporabo.

Zaženite aplikacijo **Nastavitve** in nato pritisnite **Dostopnost** → **Bralnik zaslona** → **Nastavitve**.

- **Besedilo v govor:** spremenite nastavitve za funkcije besedilo-v-govor, ki se uporabljajo pri vključenih funkcijah Voice Assistant, kot na primer jeziki, hitrost in več.
- **Obširnost:** prilagodite podrobne nastavitve za glasovne povratne informacije.
- **Stresite za neprekinjeno branje:** nastavite napravo, da na glas prebere besedilo na zaslonu, ko stresete napravo. Izberete lahko različne stopnje tresenja.
- **Izgovorjava gesel:** nastavite napravo za branje znakov na glas, ko vnesete svoje geslo.
- **Glasno branje ID-ja klicatelja:** nastavite napravo, da izgovori na glas ime klicatelja tekom dohodnega klica.
- **Povratne informacije z vibrir.:** nastavite napravo, da odda vibracije, ko upravljate z zaslonom, kot na primer pri izbiri elementa.
- **Zvok povratnih informacij:** nastavite napravo, da odda zvok, ko upravljate z zaslonom, kot na primer pri izbiri elementa. Prav tako lahko prilagodite glasnost, ki je predvajana ob dotiku zaslona, za njegov nadzor.
- **Izostrni zvok govora:** nastavite napravo, da stiša glasnost medija, ko naprava na glas prebere element.
- **Indikator žarišča:** nastavite napravo, da odebeli oris indikatorja fokusa, ki se prikaže, ko pritisnete element. Prav tako lahko spremenite barvo indikatorja.
- **Aktiviranje z enim pritiskom:** nastavite napravo, da aktivira izbran element z enim pritiskom.
- **Navig. vrstica z enim pritiskom:** nastavite napravo, da uporabi tipke v navigacijski vrstici z enim pritiskom.
- **Hitri meni:** izberite prikazane možnosti kontekstnega menija, ko podrsate v levo ali desno s tremi prsti.
- **Upravljanje oznak po meri:** uredite oznake, ki ste jih dodali.
- **Izboljšano žarišče:** nastavite napravo, da premakne izostritev na začetni ali predhodni položaj pri zamenjavi zaslonov.
- **Bližnjice na tipkovnici:** nastavite bližnjice tipkovnice za uporabo pri uporabi zunanje tipkovnice.
- **Zaznavanje svetlobe:** nastavite napravo, da vas opozori, ko zazna svetlobo.

- **Temen zaslon s stransko tipko:** nastavite napravo, da deluje normalno z izklopljenim zaslonom.
- **Podatki v vrstici stanja:** izberite elemente za katere želite, da so prebrani na glas bo trikratnem pritisku zaslona z dvema prstoma.
- **Možnosti za razvijalce:** nastavite možnosti za razvoj aplikacij.

Uporaba naprave, ko je zaslon izklopljen

Če želite zasebnost, lahko nastavite napravo, da deluje običajno z izklopljenim zaslonom. Zaslon se ne vklopi ob pritisku tipk ali pritisku zaslona. Trenutno vključene funkcije se ne izklopijo, ko je zaslon izklopljen.

Zaženite aplikacijo **Nastavitve**, pritisnite **Dostopnost** → **Bralnik zaslona** → **Nastavitve** in nato pritisnite stikalo **Temni zaslon s stransko tipko**, da ga vklopite. To funkcijo lahko vključite ali izključite s hitrim dvakratnim pritiskom stranske tipke.



Ta funkcija se prikaže samo, če vključite funkcijo Voice Assistant.

Vnos besedila z uporabo tipkovnice

Za prikaz tipkovnice pritisnite polje za vnos besedila, ter nato dvakrat hitro pritisnite kjerkoli na zaslonu.

Za vklop funkcije hitrega vnosa s tipkami zaženite aplikacijo **Nastavitve**, pritisnite **Dostopnost** → **Bralnik zaslona** in nato pritisnite stikalo **Hitro tipkanje**, da ga vklopite.

Ko se s prstom dotaknete tipkovnice, naprava prebere tipke znakov pod vašim prstom. Ko zaslišite zelen znak, spustite prst z zaslona za njegovo izbiro. Znak je vnesen in naprava prebere besedilo na glas.

Če možnost **Hitro tipkanje** ni vključena, spustite prst z zelenega znaka in hitro dvakrat pritisnite na poljubnem mestu na zaslonu.



Ta funkcija se prikaže samo, če vključite funkcijo Voice Assistant.

Vnos dodatnih znakov

Pritisnite in zadržite tipko na tipkovnici, da s tem dodate dodatne znake, ki so na voljo za tipko. Nad tipko se prikaže pojavno okno z razpoložljivimi znaki. Za izbiro znaka vlecite prst po pojavnem oknu dokler ne zaslišite zelen znak in nato dvignite prst.

Izboljšave vidnosti

Uporaba visoko kontrastnih tem

Uporabite jasno temo, v kateri je prikazana svetla barvna vsebina na temnem ozadju.

Zaženite aplikacijo **Nastavitve**, pritisnite **Dostopnost** → **Izboljšave vidnosti** → **Visoko kontrastna tema** in nato izberite želeno temo.

Uporaba visoko kontrastne pisave

Prilagodite barvo in oris pisave ter povečajte kontrast med besedilom in ozadjem.

Zaženite aplikacijo **Nastavitve**, pritisnite **Dostopnost** → **Izboljšave vidnosti** in nato pritisnite stikalo **Visoko kontrastne pisave**, da ga vklopite.

Uporaba visoko kontrastne tipkovnice

Spremenite barve tipkovnice Samsung, da povečate kontrast med besedilom in ozadjem.

Zaženite aplikacijo **Nastavitve**, pritisnite **Dostopnost** → **Izboljšave vidnosti** in nato pritisnite stikalo **Visoko kontr. tipkovnica**, da ga vklopite.

Prikaz oblik tipk

Prikažite oblike tipk z okvirji, zaradi katerih bodo tipke izstopale.

Zaženite aplikacijo **Nastavitve**, pritisnite **Dostopnost** → **Izboljšave vidnosti** in nato pritisnite stikalo **Prikaz oblik gumbov**, da ga vklopite.

Negativen prikaz barv

Izboljšajte vidnost zaslona in s tem pomagajte uporabnikom pri enostavnem prepoznavanju besedila na zaslonu.

Zaženite aplikacijo **Nastavitve**, pritisnite **Dostopnost** → **Izboljšave vidnosti** in nato pritisnite stikalo **Inverzija barv**, da ga vklopite.

Prilagajanje barve

Prilagodite prikaz barv na zaslonu, če imate težave z razločevanjem barv. Naprava spremeni barve v barve, ki jih boste lažje prepoznali.

Zaženite aplikacijo **Nastavitve**, pritisnite **Dostopnost** → **Izboljšave vidnosti** → **Prilagajanje barve** in nato pritisnite stikalo, da ga vklopite. Izberite možnost.

Če želite prilagoditi intenzivnost barve, povlecite prilagoditveno vrstico pod **Intenzivnost**.

Če izberete **Prilagojena barva**, lahko po meti prilagodite barvo zaslona. Če želite končati postopek prilagoditve barv, sledite navodilom na zaslonu.

Barvne leče

Prilagodite barve zaslona, če imate težave z branje besedila.

Zaženite aplikacijo **Nastavitve**, pritisnite **Dostopnost** → **Izboljšave vidnosti** → **Barvne leče** in nato pritisnite stikalo, da ga vklopite. Izberite zeleno barvo.

Če želite prilagoditi raven transparentnosti, povlecite prilagoditveno vrstico pod **Neprosojnost**.

Zmanjšanje učinkov premikov zaslona

Odstranite učinke animacije, če ste preveč občutljivi na animacije ali premike zaslona.

Zaženite aplikacijo **Nastavitve**, pritisnite **Dostopnost** → **Izboljšave vidnosti** in nato pritisnite stikalo **Odstrani animacije**, da ga vklopite.

Uporaba povečave

Vključite povečavo, da povečate zaslon in si ogledate večjo različico vsebine.



Zaženite aplikacijo **Nastavitve**, pritisnite **Dostopnost** → **Izboljšave vidnosti** in nato pritisnite stikalo **Povečevalno okno**, da ga vklopite. Na zaslonu se prikaže lupa.

Vlecite rob povečevalnega okna, da povečevalno lupo premaknete na mesto, kjer želite povečati zaslon.

Povečava zaslona

Povečajte zaslon in nato povečajte določeno območje.

Zaženite aplikacijo **Nastavitve** in nato pritisnite **Dostopnost** → **Izboljšave vidnosti** → **Povečava**.

- **Za povečavo trikrat prit. zasl.:** povečajte s trikratnim pritiskom zaslona. Za vrnitev v običajni način ponovno trikrat pritisnite zaslon.
- **Uporabite bližnjico za povečavo:** povečajte s pritiskom  na navigacijski vrstici in nato pritisnite tam, kjer želite povečati zaslon. Če se želite vrniti na običajni način, pritisnite .

Če želite raziskati zaslon, povlecite dva ali več prstov preko povečanega zaslona.

Za prilagoditev razmerja povečave, uščipnite z dvema ali več prsti na povečanem zaslonu ali pa jih razširite.

Začasno lahko povečate zaslon s trikratnim pritiskom in držanjem zaslona. Oziroma, pritisnite  in nato pritisnite in zadržite zaslon. Med držanjem zaslona povlecite vaš prst za raziskovanje zaslona. Spustite prst za vrnitev na običajni pogled.



- Tipkovnic in navigacijske vrstice na zaslonu ne morete povečati.
- Ko je ta funkcija vključena, lahko vpliva na delovanje nekaterih aplikacij.

Povečava kazalcev miške ali sledilne tablice

Povečajte kazalec pri uporabi zunanje miške ali sledilne tablice.

Zaženite aplikacijo **Nastavitve**, pritisnite **Dostopnost** → **Izboljšave vidnosti** in nato pritisnite stikalo **Velik kazalec miške/sled. ploščice**, da ga vklopite.

Sprememba pisave

Spremenite vrsto in slog pisave.

Zaženite aplikacijo **Nastavitve** in nato pritisnite **Dostopnost** → **Izboljšave vidnosti** → **Velikost in slog pisave**.

Sprememba povečave zaslona

Spremenite nastavitve povečave zaslona.

Zaženite aplikacijo **Nastavitve** in nato pritisnite **Dostopnost** → **Izboljšave vidnosti** → **Povečava zaslona**.

Izboljšave sluha

Podpora za slušni aparat

Napravo nastavite tako, da izboljša kakovost zvoka za boljšo uporabo skupaj s slušnimi aparati. Zaženite aplikacijo **Nastavitve**, pritisnite **Dostopnost** → **Izboljšave sluha** → **Podpora za slušni aparat** in nato pritisnite stikalo **Združljivost s slušnim aparatom**, da ga vklopite.

Ojačanje zvoka iz okolice

Napravo nastavite tako, da poveča zvok okrog vas, da boste bolje slišali ob uporabi slušalke.

- 1 Zaženite aplikacijo **Nastavitve**, pritisnite **Dostopnost** → **Izboljšave sluha** → **Ojačanje zvoka iz okolice** in nato pritisnite stikalo, da ga vklopite.
- 2 Na napravo priključite slušalko in jo nosite.
- 3 Pritisnite .

Adapt Sound

Optimizirajte nastavitve zvoka, da boste našli najboljšo kakovost zvoka in ga uporabili za klice ali predvajanje predstavnosti.

Zaženite aplikacijo **Nastavitve**, pritisnite **Dostopnost** → **Izboljšave sluha** → **Adapt Sound** in nato optimizirajte nastavitve zvoka.

Prilagoditev ravnovesja zvoka

Nastavite napravo za prilagoditev ravnovesja zvoka pri uporabi slušalke.

- 1 Na napravo priključite slušalko in jo nosite.
- 2 Zaženite aplikacijo **Nastavitve** in pritisnite **Dostopnost** → **Izboljšave sluha**.
- 3 Povlecite vrstico za prilagoditev, pod **Ravnov. zvoka levo/desno**, v levo ali desno in prilagodite ravnovesje zvoka.

Mono zvok

Mono vhod združi stereo zvok v en signal, ki se predvaja prek vseh zvočnikov slušalke. Uporabite to funkcijo, če imate okvaro sluha oz. če uporaba ene slušalke priročnejša.

Zaženite aplikacijo **Nastavitve**, pritisnite **Dostopnost** → **Izboljšave sluha** in nato pritisnite stikalo **Mono zvok**, da ga vklopite.

Izklop vseh zvokov

Nastavite napravo, da utiša vse zvoke naprave, kot so zvoki medijev, vključno z glasom klicatelja med klicem.

Zaženite aplikacijo **Nastavitve**, pritisnite **Dostopnost** → **Izboljšave sluha** in nato pritisnite stikalo **Izklop vseh zvokov**, da ga vklopite.

Sproten prepis

Napravo nastavite tako, da zajema govor z uporabo mikrofona naprave in ga pretvarja v besedilo na zaslonu.

Zaženite aplikacijo **Nastavitve**, pritisnite **Dostopnost** → **Izboljšave sluha** → **Sproten prepis** in nato pritisnite stikalo, da ga vklopite. Nato pritisnite  za prepis govora.

Samodejni podnapisi

Nastavite napravo tako, da zaznava govor in samodejno ustvarja napise, ko predvajate medijsko vsebino, kot so videoposnetki ali podcasti.

Zaženite aplikacijo **Nastavitve**, pritisnite **Dostopnost** → **Izboljšave sluha** → **Samodejni podnapisi** in nato pritisnite stikalo **Samodejni podnapisi**, da vklopite možnost.

Nastavitev napisov

Zaženite aplikacijo **Nastavitve**, pritisnite **Dostopnost** → **Izboljšave sluha** → **Nastavitve podnapisov** → **Podnapisi Samsung (CC)** ali **Podnapisi Google (CC)** in nato pritisnite stikalo, da ga vklopite.

Izberite možnost za konfiguracijo nastavitev napisov.

Detektorji zvoka

Nastavite napravo, da zazna otroški jok ali hišni zvonec. Naprava bo zavibrirala, ko zazna zvok in opozorilo bo shranjeno kot dnevnik.



Ko je ta funkcija omogočena, glasovno zaznavanje ne bo delovalo.

Zaznavanje otroškega joka

Zaženite aplikacijo **Nastavitve** in pritisnite **Dostopnost** → **Izboljšave sluha** → **Detektorji zvoka** → **Zaznavanje otroškega joka** → **Začetek**.

Zaznavanje hišnega zvonca

- 1 Zaženite aplikacijo **Nastavitve** in pritisnite **Dostopnost** → **Izboljšave sluha** → **Detektorji zvoka** → **Zaznavanje hišnega zvonca**.
- 2 Pritisnite **Snemaj**, da posnamete vaš hišni zvonec.
Naprava bo zaznala in posnela hišni zvonec.
- 3 Pritisnite **Preskus** in pozvonite vaš hišni zvonec, da preverite, ali je bil pravilno posnet. Ko naprava zazna zvok hišnega zvonca, pritisnite **Začetek**.
Če želite spremeniti zvok hišnega zvonca, pritisnite **Sprememba zvoka hišnega zvonca**.

Interakcija in spretnost

Univerzalno stikalo

Zaslon na dotik lahko upravljate, če priključite zunanjo stikalo, s pritiskom na zaslon ali uporabite kretnje glave in obrazne poteze.

- 1 Zaženite aplikacijo **Nastavitve** in pritisnite **Dostopnost** → **Interakcija in spretnost** → **Univerzalno stikalo**.
- 2 Preberite navodila na zaslonu in pritisnite **Končano**.
- 3 Pritisnite stikalo, da ga vključite.
- 4 Če univerzalna stikala niso registrirana na napravi, pritisnite **Dodajte stikalo** in nastavite stikala za upravljanje naprave.



Za vklop funkcije univerzalnega stikala morate na napravi registrirati vsaj eno napravo.

Da nastavite stikala za upravljanje naprave, pritisnite stikalo v meniju **Stikala**.

Če želite deaktivirati to funkcijo, hkrati pritisnite stransko tipko za vklop/izklop in tipko za zvišanje glasnost.

Pomožni meni

Prikaz ikone pomožne bližnjice

Nastavite napravo, da prikaže ikono pomožne bližnjice za dostop do aplikacij, funkcij in nastavitev. Napravo lahko enostavno upravljate s pritiskom pomožnih menijev v ikoni.

1 Zaženite aplikacijo **Nastavitve** in pritisnite **Dostopnost** → **Interakcija in spretnost** → **Pomožni meni**.

2 Pritisnite stikalo, da ga vključite.

Na spodnji desni strani zaslona se prikaže ikona pomožne bližnjice.

Za prilagoditev ravni prosojnosti ikone bližnjice pomočnika povlecite vrstico za prilagoditev pod **Prosojnost**.

Dostop do pomožnih menijev









Ikona pomožne bližnjice se prikaže kot plavajoča ikona in omogoča enostaven dostop do pomožnih menijev s katerega koli zaslona.

Ko pritisnete ikono pomožne bližnjice, se ikona rahlo razširi in na ikoni se prikaže pomožni meni. Pritisnite puščico za levo ali desno za pomik na druga podokna ali podrsajte po zaslonu levo ali desno za izbiro drugih menijev.

Uporaba kazalca

Na pomožnem meniju pritisnite **Kazalec**. Z majhnimi premiki prsta po območju za dotik lahko nadzirate zaslon. Povlecite prst po območju za dotik za premik kazalca. Prav tako lahko pritisnete zaslon za izbiro elementov pod kazalcem.

Uporabite naslednje možnosti:

-  /  : pomaknite se levo ali desno po zaslonu.
-  /  : pomaknite se navzgor ali navzdol po zaslonu.
-  : povečajte območje, kjer se nahaja kazalec.
-  : spremenite nastavitve sledilne tablice in kazalca.
-  : premaknite območje dotika na drugo mesto.
-  : zaprite območje dotika.

Uporaba izboljšanih podpornih menijev

Nastavite napravo, da prikazuje izboljšane podporne menije za izbrane aplikacije.

Zaženite aplikacijo **Nastavitve**, pritisnite **Dostopnost** → **Interakcija in spretnost** → **Pomožni meni** → **Pomočnik plus** in nato pritisnite stikala ob aplikacijah, ki jih želite vklopiti.

Sprejem ali končanje klicev

Sprememba metode sprejema ali končanja klicev.

Zaženite aplikacijo **Nastavitve**, pritisnite **Dostopnost** → **Interakcija in spretnost** → **Sprejemanje in prekinjanje klicev** in nato pritisnite stikalo zelene metode.

Interaktivno upravljanje

Vključite način za nadzor interakcije, da omejite reagiranje naprave na vnose med uporabo aplikacij.

1 Zaženite aplikacijo **Nastavitve** in pritisnite **Dostopnost** → **Interakcija in spretnost** → **Interaktivno upravljanje**.

2 Pritisnite stikalo, da ga vključite.

3 Pritisnite in pridržite stransko tipko in tipko za zvišanje glasnosti hkrati med uporabo aplikacije.

4 Prilagodite velikost okvirja ali narišite črto okoli območja, ki ga želite omejiti.

5 Pritisnite **Končano**.

Naprava prikaže omejeno območje. Omejeno območje se ne bo odzvalo ob dotiku in tipke na napravi bodo onemogočene. Vendar pa lahko vključite funkcije za stransko tipko, tipko za glasnost in tipkovnico v načinu za nadzor interakcije.

Če želite izklopiti način za nadzor interakcije, pritisnite in zadržite stransko tipko in tipko za zvišanje glasnosti hkrati.

Da naprava zaklene zaslon po izklopu načina interaktivnega upravljanja, zaženite aplikacijo **Nastavitve**, pritisnite **Dostopnost** → **Interakcija in spretnost** → **Interaktivno upravljanje** in nato pritisnite stikalo **Zaklenjen z. pri deaktiviranju**, da ga vključite.

Zakasnitev za pritisk in pridrzanje

Nastavite čas prepoznavanja za pritiskanje in držanje zaslona.

Zaženite aplikacijo **Nastavitve**, pritisnite **Dostopnost** → **Interakcija in spretnost** → **Zakasnitev za pritisk in pridrzanje** in nato izberite možnost.

Trajanje pritiska

Nastavite trajanje dotika zaslona, da ga naprava prepozna kot pritisk.

Zaženite aplikacijo **Nastavitve**, pritisnite **Dostopnost** → **Interakcija in spretnost** → **Trajanje pritiska**, pritisnite stikalo, da ga vklopite, in nato nastavite čas.

Prezrtje ponovljenih dotikov

Nastavite napravo, da prepozna samo prvi pritisk v nastavljenem času, ko večkrat pritisnete zaslon.

Zaženite aplikacijo **Nastavitve**, pritisnite **Dostopnost** → **Interakcija in spretnost** → **Prezrtje ponovljenih dotikov**, pritisnite stikalo, da ga vklopite, in nato nastavite čas.

Kliknite, ko se kazalec ustavi

Nastavite napravo, da samodejno izbere element, ko pomaknete kazalec miške nanj.

Zaženite aplikacijo **Nastavitve**, pritisnite **Dostopnost** → **Interakcija in spretnost** in nato pritisnite stikalo **Kliknite, ko se kazalec ustavi**, da ga vklopite.

Lepjljive tipke

Nastavite modifikatorsko tipko zunanje tipkovnice, na primer tipka Shift, Ctrl ali Alt, tako, da je vedno pritisnjena. Tako lahko bližnjice na tipkovnici uporabite brez pritiska dveh tipk hkrati.

Zaženite aplikacijo **Nastavitve**, pritisnite **Dostopnost** → **Interakcija in spretnost** in nato pritisnite stikalo **Lepjljive tipke**, da ga vklopite.

Počasne tipke

Nastavite čas prepoznave pritiska tipke na zunanji tipkovnici.

Zaženite aplikacijo **Nastavitve**, pritisnite **Dostopnost** → **Interakcija in spretnost** → **Počasne tipke**, pritisnite stikalo, da ga vklopite, in nato nastavite čas.

Odskočne tipke

Nastavite napravo, da prepozna samo prvi pritisk tipke v nastavljenem času, ko večkrat pritisnete isto tipko.

Zaženite aplikacijo **Nastavitve**, pritisnite **Dostopnost** → **Interakcija in spretnost** → **Odskočne tipke**, pritisnite stikalo, da ga vklopite, in nato nastavite čas.

Napredne nastavitve

Hitri zagon funkcij dostopnosti

Nastavite za hitro odpiranje funkcij dostopnost.

Zaženite aplikacijo **Nastavitve**, pritisnite **Dostopnost** → **Napredne nastavitve** → **Str. tipka in tipka za pov. gl.** in nato pritisnite stikalo, da ga vključite. Nato izberite funkcijo dostopnosti, ki jo želite odpreti, ko hkrati pritisnete stransko tipko in tipko za zvišanje glasnosti.

Dostopate lahko do naslednjih funkcij dostopnosti:

- Dostopnost
- Voice Assistant
- Univerzalno stikalo
- Povečevalno okno
- Inverzija barv
- Prilagajanje barve
- Barvne leče
- Visoko kontrastne pisave
- Izklop vseh zvokov
- Interaktivno upravljanje

Hitri zagon storitev za bližnjice

Nastavite za hiter zagon storitve bližnjice.

Zaženite aplikacijo **Nastavitve**, pritisnite **Dostopnost** → **Napredne nastavitve** → **Tipki za zviš. in zniž. glasn.** in nato pritisnite stikalo, da ga vključite. Nato pritisnite **Izbrana storitev** in izberite zagon storitve za bližnjice ob hkratnem pritisku in držanju tipke za zvišanje glasnosti in tipke za znižanje glasnosti za tri sekunde.

Dostopate lahko do naslednjih storitev za bližnjice:

- Sproten prepis
- Spremljevalec za Vaš telefon
- Univerzalno stikalo
- Voice Assistant

Nastavitev obvestila z lučko

Nastavite napravo, da zasveti bliskavico ali zaslon ob vklopu budilke ali ko prejmete obvestila, kot so dohodni klici ali nova sporočila.

Zaženite aplikacijo **Nastavitve**, pritisnite **Dostopnost** → **Napredne nastavitve** → **Utripajoče obvestilo** in nato pritisnite stikala zraven možnosti, ki jih želite vključiti.

Opomniki za obvestila

Nastavite napravo, da vas opozori na obvestila, ki jih niste preverili ob določenem času.

Zaženite aplikacijo **Nastavitve**, pritisnite **Dostopnost** → **Napredne nastavitve** → **Opomniki za obvestila** in nato pritisnite stikalo, da ga vključite.

- **Vibriranje ob predvajanju zvoka:** napravo nastavite tako, da zavibrira in predvaja zvok obvestila, ko so na napravi neprebrana obvestila.
- **Opomni me vsake toliko časa:** nastavite interval med opozorili.
- **Izberite aplikacije:** nastavite aplikacije, da vas bodo opozarjale na obvestila.

Čas za izvajanje dejanj

Nastavite trajanje prikaza pojavnih oken, ki vas pozivajo k ukrepanju, kot so obvestila ali krmilnik glasnosti.

Zaženite aplikacijo **Nastavitve**, pritisnite **Dostopnost** → **Napredne nastavitve** → **Čas za izvajanje dejanj** in nato izberite možnost.

Dodajanje zvočnih posnetkov v glasovne oznake

Glasovne oznake lahko uporabljate za razlikovanje med predmeti enakih oblik s pritrditvijo oznak na njih. Zvočni posnetek lahko posnamete in dodelite glasovni oznaki, ki podpira NFC. Zvočni posnetek se predvaja, ko postavite vašo napravo v bližino oznake.



Pred uporabo te funkcije vklopite funkcijo NFC.

1 Zaženite aplikacijo **Nastavitve** in pritisnite **Dostopnost** → **Napredne nastavitve** → **Glasovna oznaka**.

Zažene se snemalnik zvoka.

2 Pritisnite , da pričnete s snemanjem. Govorite v mikrofona.

3 Ko končate s snemanjem, pritisnite **Končano** za zaustavitev.

4 Zadržite zadnji del naprave preko glasovne oznake.

Informacije v zvočnem posnetku bodo zapisane v glasovno oznako.

Bixby Vision za dostopnost

Ko vklopite funkcije dostopnosti Bixby Vision, lahko Bixby Vision prepoznava in opisuje prizore, besedilo ali predmete, da lahko slišite povezane informacije.

Zaženite aplikacijo **Nastavitve**, pritisnite **Dostopnost** → **Napredne nastavitve** → **Bixby Vision za dostopnost** in nato pritisnite stikalo, da ga vključite.



Razpoložljive funkcije so lahko odvisne od regije.

Opisovanje okoliških prizorov

Analizira zajeti prizor in ga glasovno opiše.

1 Pritisnite **Odpri Bixby Vision**.

2 Izberite  in dvakrat pritisnite zaslon, da zajamete želeni prizor.

Glasno branje besedila ali informacij o predmetu

Prepozna besedilo ali predmete in jih glasovno opiše.

- 1 Pritisnite **Odpri Bixby Vision**.
- 2 Izberite  in ohranite besedilo ali predmet na zaslonu, da ga prepoznate.

Nameščene storitve

Oglejte si storitve dostopa, nameščene na vaši napravi.

Zaženite aplikacijo **Nastavitve** in pritisnite **Dostopnost** → **Nameščene storitve**.

Pogosta vprašanja



Vse okoliščine morda niso namenjene za vašo napravo.

V. V funkciji **Always On Display** ni prikazana ura.

O. Ura se prikaže, ko enkrat pritisnete funkcijo **Always On Display**. Če želite nastaviti, da bi bila v funkciji **Always On Display** ura prikazana neprekinjeno, sledite spodnjim navodilom.

- 1 Odprite ploščo z obvestili in pritisnite **Always On Display** za ogled nastavitev.
- 2 Pritisnite **Vedno pokaži** → **Končano**.

V. Na zaslону želim hkrati uporabiti dve aplikaciji.

O. Uporabite funkcijo več oken. Dve aplikaciji hkrati lahko uporabljate v pogledu ločenega zaslona.

- 1 Pritisnite tipko za nedavna dejanja, če želite odpreti seznam nedavno uporabljenih aplikacij.
- 2 Pritisnite ikono aplikacije in nato pritisnite **Odpiranje v pogledu razdeljenega zaslona**.
- 3 V spodnjem oknu izberite drugo aplikacijo za zagon.

V. Med klici utripa svetloba na vrhu pametnega telefona. Zakaj?

O. Svetloba na vrhu pametnega telefona lahko utripa zaradi delovanja tipala za bližino, ampak to je normalno.

V. Ali lahko pametni telefon povežem z računalnikom in ga uporabljam na velikem zaslonu?

O. Pametni telefon in računalnik lahko uporabljate istočasno tako, da ju povežete med sabo.

Način 1) Povezovanje s funkcijo »Poveži se z Windows«

Svojo napravo lahko povežete z računalnikom z operacijskim sistemom Windows za takojšen dostop do podatkov v napravi, kot so fotografije ali sporočila, preko računalnika.

Ko prejmete klice ali sporočila, jih lahko sprejmete na računalniku. Glejte [Povezava s sistemom Windows](#) za informacije o tem, kako ju povežete.

Način 2) Povezovanje z aplikacijo »Samsung DeX«

Pametni telefon in računalnik lahko povežete tako, da zaženete aplikacijo Samsung DeX na računalniku. Nato lahko opravila, ki jih želite dokončati na pametnem telefonu, izvedete na velikem zaslonu. Prav tako lahko med uporabo aplikacije Samsung DeX tudi istočasno uporabljate pametni telefon. Glejte [Povezovanje z računalnikom](#) za informacije o tem, kako ju povežete.

V. Fotografije iz telefona želim shraniti na računalnik.

O. Fotografije iz pametnega telefona lahko shranite na računalnik tako, da ju povežete med sabo. Uporabite enega od spodnjih načinov.

Način 1) Uporaba kabla USB

Pametni telefon lahko priključite na računalnik z uporabo kabla USB ter fotografije iz pametnega telefona shranite na računalnik.

- 1 Priključite pametni telefon na računalnik z uporabo kabla USB.
- 2 Na računalniku izberite izmenljivi disk.
- 3 Izberite mesto shranjevanja za fotografije.
- 4 Pritisnite in pridržite datoteko ter jo povlecite na zaslon računalnika.

Način 2) Uporaba funkcije »Poveži se z Windows«

Pametni telefon lahko povežete z računalnikom z uporabo istega računa Microsoft ter fotografije iz pametnega telefona shranite na računalnik.

- 1 Povežite pametni telefon z računalnikom.
Glejte [Povezovanje z računalnikom](#) za informacije o tem, kako ju povežete.
- 2 Na računalniku zaženite aplikacijo **Vaš telefon**.
- 3 Pritisnite **Fotografije**.
- 4 Pritisnite in pridržite datoteko ter jo povlecite na zaslon računalnika.

Način 3) Uporaba aplikacije »Samsung DeX«

Pametni telefon lahko povežete z računalnikom tako, da zaženete aplikacijo Samsung DeX na računalniku ter nato fotografije iz pametnega telefona shranite na računalnik.

- 1 Povežite pametni telefon z računalnikom.
Glejte [Povezovanje z računalnikom](#) za informacije o tem, kako ju povežete.
- 2 Na zaslonu Samsung DeX pritisnite in zadržite datoteko v aplikaciji **Moje datoteke** ali aplikaciji **Galerija** ter jo povlecite na zaslon računalnika.

V. Kako lahko videoposnetke iz pametnega telefona gledam na TV-sprejemniku?

O. Pametni telefon povežite s TV-sprejemnikom, ki podpira zrcaljenje zaslona, z uporabo funkcije Smart View. Nato lahko videoposnetke iz pametnega telefona gledate na TV-sprejemniku.

- 1 Odprite ploščo z obvestili in pritisnite  (**Smart View**).
- 2 Izberite TV-sprejemnik za povezavo v možnosti **Telefon** → **Druga naprava**.
Zaslon pametnega telefona se bo prikazal na TV-sprejemniku.
- 3 Na pametnem telefonu izberite in predvajajte želeni videoposnetek.

V. Pametni telefon nenehno oddaja »zvonasti« zvok. Kako ga lahko izklopim?

O. Ko je v pokrovu pametnega telefona kartica za prevoz, kreditna kartica ali kartica za dostop, je lahko vklopljena funkcija NFC. Odprite ploščo z obvestili in pritisnite  (NFC), da jo izklopite.

V. Imam model pametnega telefona 5G, vendar želim uporabljati omrežje LTE.

O. Pri modelu 5G lahko uporabite tako omrežje 5G kot tudi LTE. Za uporabo omrežja LTE zaženite aplikacijo **Nastavitve** in pritisnite **Povezave** → **Mobilna omrežja** → **Omrežni način** ali **Omrežni način SIM 1/Omrežni način SIM 2** (modeli z dvojno SIM) → **LTE/3G/2G (samodejna povezava)**.



V. Prikaže se opozorilo za porabo podatkov.

O. Če nastavite omejitev porabe podatkov, se poraba podatkov začne meriti od prvega v vsakem mesecu in prejeli boste obvestilo, ko poraba podatkov prekorači omejitev. Omejitev lahko nastavite sami, pri čemer ta ni uporabna za omejitev v vašem naročniškem paketu.



V. Kako lahko zajamem fotografijo ločljivosti 108 MP ali posnamem videoposnetek ločljivosti 8K?

O. Upoštevajte spodnja navodila za zajem fotografije ločljivosti 108 MP ali snemanje videoposnetka ločljivosti 8K.

Zajemanje fotografije ločljivosti 108 MP

- 1 Zaženite aplikacijo **Fotoapar**.
- 2 Na seznamu načinov fotografiranja pritisnite **FOTOGRAFIJA**.
- 3 V možnostih fotografiranja pritisnite .
- 4 Izberite   in posnemite fotografijo.

Snemanje videoposnetka ločljivosti 8K

- 1 Zaženite aplikacijo **Fotoapar**.
- 2 Na seznamu načinov fotografiranja pritisnite **VIDEO**.
- 3 V možnostih fotografiranja pritisnite .
- 4 Izberite  in posnemite video videoposnetek.

V. Ko na zaslону predogleda uporabim povečavo, se v zgornjem delu zaslona prikaže kvadratno okno. Kaj je to?

O. Če razmerje povečave preseže določeno raven, se prikaže okno, ki prikazuje, kateri del slike je povečan.

V. Ko pritisnem ikono v aplikaciji Galerija, nekatere slike izginejo. Kaj se je zgodilo?

O. Ko pritisnete ikono , so podobne slike združene v skupino in na seznamu je prikazan samo predogled slik. Ko pritisnete predogled slike, si lahko ogledate vse slike v skupini.

V. V aplikaciji Galerija so bili elementi, ki sem jih izbrisal/-a, premaknjeni v koš in niso bili povsem izbrisani. Kako lahko izbrišem elemente v košu?

O. Elementi, premaknjeni v koš, se samodejno izbrišejo po določenem času. Če jih želite izbrisati ročno, sledite spodnjim navodilom.

- 1 V aplikaciji **Galerija** pritisnite  → **Koš**.
- 2 Pritisnite in pridržite element, ki ga želite izbrisati, in pritisnite **Izbriši**.
Če želite izbrisati vse elemente v košu, pritisnite **Izprazni**.

V. Želim spremeniti mesto shranjevanja za fotografije. Fotografije želim shraniti na kartico SD.

O. Fotografije lahko shranite v notranjo shrambo ali na kartico SD.

- 1 Zaženite aplikacijo **Fotoapar**at in pritisnite  → **Mesto shranjevanja**.
- 2 Izberite mesto shranjevanja.

V. V aplikaciji **OBMOČJE AR** obstaja nekaj, kar se imenuje **Fotoapar**. Kaj je to?

O. **OBMOČJE AR** je aplikacija, ki na enem mestu združuje vse funkcije razširjene resničnosti (RR), kot so emoji AR, Čečkarije RR in Deco Pic. Izberete lahko funkcijo in posnamete zabavne fotografije ali videoposnetke. Glejte [Območje AR](#) za informacije o tem, kako jo uporabljate.

V. Kaj lahko počnem z emojiji **Moj emoji**?

O. Snemate lahko zabavne fotografije in videoposnetke ter se izražate na zabaven način z uporabo nalepk **Moj emoji** med pogovorom. Glejte [Fot. za Emoji AR](#) ali [Nalepke Emoji AR](#) za več informacij.

V. Kako lahko ustvarim **Moj emoji**?

O. S kamero za emojije AR lahko ustvarite **Moj emoji**, ki je videti popolnoma enako kot jaz. Glejte [Ustvarjanje Moj emoji](#) za informacije o tem, kako ustvarite **Moj emoji**.

V. Kabla, ki je priložen pametnemu telefonu, ne morem priključiti v računalnik, saj obe strani kabla nista združljivi z računalnikom. Kako lahko pametni telefon priključim na računalnik?

O. Pametnemu telefonu je priložen kabel USB tipa C za povezavo pametnega telefona z računalnikom, ki podpira vtičnike USB tipa C.

Pri računalnikih, ki ne podpirajo vtičnika USB tipa C, pa v računalnik najprej priključite združljiv kabel (naprodaj ločeno) ali združljiv konektor (naprodaj ločeno), nato pa priključite pametni telefon v računalnik.

V. Mojih prejšnjih slušalk ne morem priključiti v pametni telefon, saj ta nima priključka za slušalko. Kako ju lahko povežem med sabo?

O. Pametni telefon podpira slušalke USB tipa C. Uporabite slušalke, ki so priložene pametnemu telefonu.

Če želite uporabiti prejšnje slušalke, v pametni telefon najprej priključite adapter za priključek za slušalko (USB tipa C v 3,5 mm) (naprodaj ločeno) in nato priključite slušalke v pametni telefon.

V. Kaj je funkcija dvojnega zvoka?

O. Dvojni zvok je funkcija, ki omogoča povezavo dveh zvočnih naprav Bluetooth s pametnim telefonom. Na primer, povežete lahko dvoje slušalk ali dva zvočnika Bluetooth za istočasno uporabo. Glejte [Seznanjanje z drugimi napravami Bluetooth](#) za informacije o tem, kako ju povežete.

V. Kaj je funkcija skupne rabe glasbe?

O. Skupna raba glasbe je funkcija, ki omogoča poslušanje glasbe z drugega pametnega telefona preko zvočnika ali slušalk Bluetooth, povezanih s pametnim telefonom. Na primer, funkcijo skupne rabe glasbe uporabite, kadar ste v avtomobilu s prijateljem in želite poslušati prijateljevo glasbo. Prijateljevo glasbo lahko poslušate preko avtomobilskega stera, tudi če njegovega pametnega telefona ne povežete z avtomobilskim stereom Bluetooth, ki je že povezan z vašim pametnim telefonom. Glejte [Music Share](#) za več informacij.

V. Pozabil/-a sem geslo ali vzorec za moj pametni telefon. Kaj naj storim, da odklenem zaslon?

O. Če je za vaš pametni telefon registriran račun Samsung, lahko obiščete spletno mesto Poišči moj mobilni telefon (findmymobile.samsung.com) in odklenete zaslon na daljavo.

- 1 Na računalniku odprite spletno mesto Poišči moj mobilni telefon (findmymobile.samsung.com).
- 2 Prijavite se v račun Samsung, registriran za vaš pametni telefon.
- 3 Pritisnite **Odkleni** in sledite navodilom na zaslonu, da odklenete zaslon.

Odpravljanje težav

Preden se obrnete na servisni center Samsung, preizkusite naslednje rešitve. Vse okoliščine morda niso namenjene za vašo napravo.

Ko vklopite napravo ali med uporabo naprave, se prikaže sporočilo, da morate vnesti eno od teh kod:

- Geslo: ko je vključena funkcija za zaklepanje naprave, morate vnesti geslo, ki ste ga nastavili za napravo.
- PIN: pri prvi uporabi naprave ali če je vključena zahteva za vnos kode PIN, morate vnesti kodo PIN, ki ste jo prejeli skupaj s kartico SIM ali USIM. To funkcijo lahko onemogočite z uporabo menija za zaklep kartice SIM.
- PUK: kartica SIM ali USIM je blokirana; to se običajno zgodi, če večkrat vnesete napačno kodo PIN. Vnesite kodo PUK, ki jo dobite pri ponudniku storitev.
- PIN2: ko dostopate do menija, za katerega potrebujete kodo PIN2, vnesite kodo PIN2, ki ste jo dobili skupaj s kartico SIM ali USIM. Za več informacij, se obrnite na svojega ponudnika storitev.

Vaša naprava prikazuje sporočilo napake omrežja ali storitve

- Kadar se nahajate na območjih s slabim signalom ali sprejemom, lahko izgubite signal. Premaknite se na drugo mesto in poskusite znova. Med premikanjem, se lahko nenehno pojavljajo sporočila o napaki.
- Do nekaterih funkcij ne morete dostopati brez naročnine. Za več informacij, se obrnite na svojega ponudnika storitev.

Vaša naprava se ne vklopi

Če je baterija povsem prazna, se vaša naprava ne bo vklopila. Pred vklopom naprave v celoti napolnite baterijo.

Zaslon na dotik se ne odziva pravilno ali pa se odziva prepočasi

- Če na zaslon na dotik prilepite zaščito za zaslon ali dodatke, ta morda ne bo deloval pravilno.
- Zaslon morda ne bo deloval pravilno, če nosite rokavice, če vaše roke med dotikanje zaslona na dotik niso čiste ali če zaslon pritisnete z ostrimi predmeti ali konico prsta.
- Zaslon na dotik lahko ob stiku z vlago ali vodo deluje nepravilno.
- Znova zaženite napravo, da odpravite morebitne začasne težave s programsko opremo.
- Preverite, ali je programska oprema v napravi posodobljena na najnovejšo različico.
- Če je zaslon na dotik opraskan ali poškodovan, obiščite Samsungov servisni center.

Vaša naprava zamrzne ali zazna resno napako

Preizkusite naslednje rešitve. Če težava ni odpravljena, se obrnite na Samsungov servisni center.

Ponovni zagon naprave

Če naprava zamrzne ali prekine, boste morda morali zapreti aplikacije ali izklopiti in ponovno vklopiti napravo.

Prisilni vnovični zagon

Če je vaša naprava zamrznjena in se ne odziva, hkrati pritisnite in zadržite stransko tipko in tipko za znižanje glasnosti za več kot 7 sekund za ponovni zagon.

Ponastavitev naprave

Če z zgoraj navedenimi metodami niste odpravili težave, opravite ponastavitev tovarniških podatkov.

Zaženite aplikacijo **Nastavitve** in pritisnite **Splošno upravljanje** → **Ponastavitev** → **Ponastavitev na tovarniške podatke** → **Ponastavi** → **Izbriši vse**. Pred tovarniško ponastavitvijo podatkov izdelajte varnostne kopije vseh pomembnih podatkov, shranjenih v napravi.

Klici se ne povežejo

- Preverite, ali ste prijavljeni v omrežje mobilnega operaterja.
- Preverite, ali je za zeleno številko morda nastavljena omejitev klicev.
- Preverite, ali je za dohodno številko morda nastavljena omejitev klicev.

Sogovornik vas ne sliši

- Prepričajte se, da ne prekrivate vgrajenega mikrofona.
- Zagotovite, da je mikrofona v bližini ust.
- Če uporabljate slušalko, poskrbite, da je pravilno priključena.

Med klicem slišite odmev

Prilagodite glasnost s pritiskom tipke za glasnost ali se premaknite drugam.

Pogostokrat se prekine povezava z mobilnim omrežjem ali internetom oz. kakovost zvoka je slaba

- Preverite, ali morda blokirate notranjo anteno naprave.
- Kadar se nahajate na območjih s slabim signalom ali sprejemom, lahko izgubite signal. Morda imate težave z vzpostavljanjem povezave zaradi težav z bazno postajo operaterja. Premaknite se na drugo mesto in poskusite znova.
- Z uporabo naprave med premikanjem, so lahko storitve brezžičnega omrežja onemogočene zaradi težav z omrežjem operaterja.

Baterija se ne napolni pravilno (za napajalnike odobrene s strani podjetja Samsung)

- Zagotovite, da je napajalnik pravilno priključen.
- Obiščite servisni center Samsung, kjer vam bodo zamenjali baterijo.

Baterija se sprazni hitreje kot ob nakupu

- Ko napravo ali baterijo izpostavite zelo nizkim ali visokim temperaturam, se uporabni električni naboj zniža.
- Poraba baterije se poveča pri uporabi določenih funkcij ali aplikacij, kot so GPS, igre ali internet.
- Baterija se tudi ob neuporabi naprave sčasoma sprazni.

Ko vključite fotoaparata, se prikažejo sporočila o napakah

Če želite uporabiti aplikacijo fotoaparata, mora biti v napravi dovolj razpoložljivega pomnilnika, poleg tega pa mora biti dovolj polna tudi baterija. Če se prikažejo sporočila o napakah, ko vključite fotoaparata, naredite naslednje:

- Napolnite baterijo.
- Prenesite nekaj datotek v računalnik ali pa jih izbrišite, da sprostite pomnilnik.
- Znova zaženite napravo. Če imate še vedno težave z aplikacijo za kamero, se obrnite na Samsungov servisni center.

Kakovost fotografije je slabša od predogleda

- Kakovost vaših fotografij je lahko odvisna od okolice in tehnik fotografiranja, ki jih uporabite.
- Če fotografije posnamete v temnih prostorih, ponoči ali znotraj, se lahko na sliki pojavi šum oz. slike niso izostrene.

Ko odprete večpredstavnostne datoteke, se prikažejo sporočila o napakah

Če se prikažejo sporočila o napakah oz. večpredstavnostnih datotek ni moč predvajati, ko jih odprete na vaši napravi, naredite naslednje:

- Prenesite nekaj datotek v računalnik ali pa jih izbrišite, da sprostite pomnilnik.
- Preverite, ali je glasbena datoteka morda zaščiten s sistemom DRM (Digital Rights Management). Če je datoteka zaščiten z DRM, preverite, ali imate ustrezno licenco ali ključ za predvajanje datoteke.
- Zagotovite, da naprava podpira oblike datotek. Če oblika datoteke ni podprta, kot sta DivX ali AC3, namestite aplikacijo, ki jo podpira. Za potrditev oblik datotek, ki jih podpira vaša naprava, obiščite www.samsung.com.
- Vaša naprava podpira fotografije in videoposnetke, ki ste jih posneli z napravo. Fotografije in videoposnetki, ki ste jih posneli z drugimi napravami morda ne bodo delovali pravilno.
- Vaša naprava podpira večpredstavnostne datoteke, ki jih je odobril vaš ponudnik omrežnih storitev ali ponudniki dodatnih storitev. Nekatera vsebina, ki je dosegljiva na internetu, kot so melodije za zvonjenje, videoposnetki ali ozadja, morda ne bo pravilno delovala.

Bluetooth ne deluje dobro

Če ne najdete druge naprave Bluetooth ali imate težave s povezavo ali drugimi okvarami, preizkusite naslednje:

- Poskrbite, da je naprava, s katero se želite povezati, pripravljena na iskanje ali povezavo.
- Preverite, ali sta vaša naprava in naprava Bluetooth v največjem medsebojnem dosegu funkcije Bluetooth (10 m).
- Na vaši napravi zaženite aplikacijo **Nastavitve** pritisnite **Povezave** in nato pritisnite stikalo **Bluetooth**, da ga ponovno vključite.
- Na vaši napravi zaženite aplikacijo **Nastavitve**, pritisnite **Splošno upravljanje** → **Ponastavitev** → **Ponastavite omrežne nastavitve** → **Ponastavi nastavitve** → **Ponastavi za ponastavitev omrežnih nastavitvev**. Ob ponastavitvi lahko izgubite registrirane informacije.

Če tudi s temi koraki niste odpravili težave, se obrnite na Samsungov servisni center.

Vzpostavitev povezave med napravo in računalnikom ni mogoča

- Preverite, ali je kabel USB, ki ga uporabljate, združljiv z vašo napravo.
- Preverite, ali so v računalniku nameščeni ustrezni gonilniki in ali so posodobljeni.

Vaša naprava ne najde vaše trenutne lokacije

Signali GPS so lahko ovirani na nekaterih krajih, kot na primer znotraj. Nastavite napravo, da uporabi Wi-Fi ali mobilno omrežje za iskanje vaše trenutne lokacije v teh primerih.

Podatki, shranjeni v napravi, so izgubljeni

Vedno ustvarite varnostno kopijo vseh pomembnih podatkov, ki so shranjeni v napravi. V nasprotnem primeru ne boste mogli obnoviti podatkov v primeru poškodbe ali izgube. Samsung ni odgovoren za izgubo podatkov, ki so shranjeni v napravi.

Na zunanji strani ohišja naprave se pojavi majhna odprtina

- Ta odprtina je potrebna proizvodna značilnost, hkrati pa se lahko pojavi manjše prestavljanje oz. vibriranje delov.
- Čez čas lahko trenje med deli povzroči, da se ta odprtina malenkost razširi.

V shrambi naprave ni dovolj prostora

Izbrišite nepotrebne podatke, kot je predpomnilnik, z uporabo funkcije za nego naprave ali ročno izbrišite aplikacije ali datoteke, ki jih ne uporabljate, ter s tem povečajte prostor v shrambi.

Tipka za domov se ne prikaže

Navigacijska vrstica, ki vsebuje tipko za domov, lahko izgine med uporabo določenih aplikacij ali funkcij. Za ogled navigacijske vrstice povlecite navzgor z dna zaslona.

Vrstica za prilagoditev svetlosti zaslona se ne prikaže na plošči z obvestili

Odprite ploščo z obvestili tako, da povlečete vrstico stanja navzdol in nato povlečete ploščo z obvestili navzdol. Pritisnite  → **Postavitev hitr. zaslona** in pritisnite stikalo **Prikaz svetlosti na vrhu**, da ga vključite.

Odstranjevanje baterije

- Če želite odstraniti baterijo, se obrnite na pooblaščen servisni center. Da pridobite navodila za odstranitev baterije, obiščite www.samsung.com/global/ecodesign_energy.
- Zaradi lastne varnosti **ne smete poskušati odstraniti** baterije lastnoročno. Če se baterije ne odstrani na pravilen način, lahko pride do poškodb baterije in naprave, osebnih poškodb in/ali se povzroči, da naprava ni več varna.
- Družba Samsung ne prevzema odgovornosti za kakršne koli poškodbe ali izgubo (bodisi po pogodbi ali nepogodbeno, vključno z malomarnostjo), do katerih lahko pride zaradi nenatančnega upoštevanja teh opozoril in navodil, z izjemo smrti ali osebnih poškodb, do katerih pride zaradi malomarnosti družbe Samsung.

Avtorske pravice

Avtorske pravice © 2020 Samsung Electronics

Ta navodila so zaščiteni z mednarodnimi zakoni o avtorskih pravicah.

Noben del tega priročnika se ne sme reproducirati, distribuirati, prevesti ali prenašati v kakršnikoli obliki ali na kakršenkoli način, v elektronski ali mehanski obliki, vključno s fotokopiranjem, snemanjem ali shranjevanjem v kakršnemkoli sistemu za shranjevanje in pridobivanje podatkov.

Blagovne znamke

- SAMSUNG in logotip SAMSUNG sta registrirani blagovni znamki podjetja Samsung Electronics.
- Bluetooth® je registrirana blagovna znamka družbe Bluetooth SIG, Inc. po svetu.
- Wi-Fi®, Wi-Fi Direct™, Wi-Fi CERTIFIED™ in logotip Wi-Fi so blagovne znamke združenja Wi-Fi Alliance.
- Izdelano po licenci podjetja Dolby Laboratories. Dolby, Dolby Atmos in simbol dvojnega D sta blagovni znamki podjetja Dolby Laboratories.
- Vse blagovne znamke in avtorske pravice so last njihovih lastnikov.