

**SAMSUNG**

# NAVODILA ZA UPORABO

SM-N980F/DS  
SM-N981B/DS  
SM-N985F/DS  
SM-N986B/DS

# Vsebina

## Ključne funkcije

## Osnove

- 5 Preberi najprej
- 8 Primeri pregrevanja naprave in rešitve
- 11 Postavitev naprave in funkcije
- 16 Polnjenje baterije
- 20 Kartica nano-SIM in eSIM
- 22 Pomnilniška kartica (kartica microSD) (Galaxy Note20 Ultra 5G, Note20 Ultra)
- 24 Vklon ali izklop naprave
- 25 Prvotna nastavitve
- 26 Račun Samsung
- 27 Prenos podatkov iz prejšnjih naprav (Smart Switch)
- 29 Razumevanje zaslona
- 37 Obvestilna plošča
- 40 Zajem zaslona in posnetek zaslona
- 41 Vnašanje besedila

## Aplikacije in funkcije

- 44 Namestitev ali odstranitev aplikacij
- 45 Pisalo S Pen
- 59 Telefon
- 62 Stiki

- 64 Sporočila
- 65 Internet
- 66 Fotoaparati
- 81 Galerija
- 85 Območje AR
- 89 Bixby
- 91 Bixby Vision
- 92 Bixby Routines
- 94 Več oken
- 96 Samsung Daily
- 97 Samsung Health
- 98 Samsung Notes
- 101 Samsung Members
- 101 Samsung Galaxy
- 102 PENUP
- 102 Galaxy Wearable
- 102 Koledar
- 103 Reminder
- 104 Snemalnik zvoka
- 105 Moje datoteke
- 105 Ura
- 105 Kalkulator
- 106 Game Launcher
- 107 Game Booster
- 108 Samsung Kids
- 108 SmartThings
- 109 Skupna raba vsebine
- 111 Music Share

- 112 Smart View
- 113 Samsung DeX
- 119 Povezava s sistemom Windows
- 120 Samsung Global Goals
- 120 Aplikacije Google

## Nastavitve

- 121 Uvod
- 121 Povezave
  - 122 Wi-Fi
  - 124 Bluetooth
  - 125 NFC in plačilo
  - 127 Varčevanje s podatki
  - 127 Aplik. samo za mobilne podatke
  - 127 Mobile hotspot
  - 128 Več nastavitvev povezave
- 129 Zvoki in vibriranje
  - 130 Kakovost zvoka in učinki
  - 130 Ločite zvok aplikacije
- 130 Obvestila
- 131 Zaslona
  - 132 Gladkost gibanja (Galaxy Note20 Ultra 5G, Note20 Ultra)
  - 133 Zamenjava načina zaslona ali prilagoditev barve zaslona
- 134 Ozadje
- 134 Teme
- 134 Zaklenjen zaslon
  - 135 Smart Lock
  - 135 Always On Display
- 136 Biometrični podatki in varnost
  - 137 Prepoznavanje obraza
  - 139 Prepoznavanje prstnih odtisov
  - 142 Samsung Pass
  - 144 Varna mapa
  - 146 Varno omrežje Wi-Fi
- 147 Zasebnost
- 148 Lokacija
- 148 Računi in varnostno kopiranje
  - 149 Samsung Cloud
- 150 Google
- 150 Napredne funkcije
  - 151 Gibi in poteze
  - 152 Dual Messenger
- 152 Digitalno dobro počutje in starševski nadzor
- 153 Skrb za napravo
  - 153 Optimizacija vaše naprave
  - 153 Baterija
  - 154 Shranjevanje
  - 154 Pomnilnik RAM
  - 154 Varnost
- 155 Aplikacije
- 155 Splošno upravljanje
- 156 Dostopnost
- 156 Posodobitev prog. opreme
- 157 O telefonu

## Dodatek

- 158 Dostopnost
- 175 Odpravljanje težav
- 180 Odstranjevanje baterije

# Ključne funkcije



## Pisalo S Pen

Uporabljajte različne funkcije z natančnejšim pisalom S Pen. Glejte [Pisalo S Pen](#) za več informacij.



## Samsung Notes

Uživajte v priročnejšem pisanju in urejanju opomb. Glejte [Samsung Notes](#) za več informacij.



## Fotoapar

Snemajte visokokakovostne fotografije in videoposnetke v visoki ločljivosti. V profesionalnem videonačinu lahko snemate tudi videoposnetke profesionalne kakovosti. Glejte [Fotoapar](#) za več informacij.



## xCloud

Uživajte v visokokakovostnem igralnem doživetju v svoji mobilni napravi s storitvijo xCloud.



## Samsung DeX

Doživite večopravnost na velikem zaslonu z brezžično povezavo Samsung DeX. Glejte [Samsung DeX](#) za več informacij.



## Povezava s sistemom Windows

Priključite pametni telefon na računalnik za brezhibno izkušnjo. Glejte [Povezava s sistemom Windows](#) za več informacij.

# Osnove

## Preberi najprej

Pred uporabo naprave pozorno preberite ta priročnik, da zagotovite varno in pravilno uporabo.

- Opisi so osnovani glede na privzete nastavitve naprave.
- Vsebina se lahko razlikuje in je lahko odvisna od vaše regije, ponudnika storitev, tehničnih podatkov modela ali programske opreme naprave.
- Pri uporabi nekaterih aplikacij ali funkcij bo naprava morda zahtevala povezavo z omrežjem Wi-Fi ali mobilnim omrežjem.
- Vsebina (vsebina visoke kakovosti), ki zahteva visoko procesorsko moč in porabo pomnilnika RAM, bo vplivala na celovito delovanje naprave. Aplikacije, povezane z vsebino, morda ne bodo pravilno delovale, odvisno od tehničnih podatkov naprave in okolja v katerem je uporabljena.
- Samsung ni odgovoren za težave z delovanjem, ki so posledica aplikacij, ki so jih ponudili tretji ponudniki in ne Samsung.
- Družba Samsung ni odgovorna za težave z delovanjem ali združljivostjo, ki so posledica urejanja nastavitve registra ali modifikacijo operacijskega sistema. Poskus prilagajanja operacijskega sistema po meri lahko povzroči, da vaša naprava ali aplikacije ne delujejo pravilno.
- Programska oprema, zvočni viri, ozadja, slike in ostala vsebina, ki je na voljo v tej napravi, je licencirana za omejeno uporabo. Razširjanje in uporaba tega gradiva za tržne ali druge namene predstavlja kršitev zakona o avtorskih pravicah. Uporabniki so v celoti odgovorni za nezakonito uporabo medijske vsebine.
- Za podatkovne storitve, kot so sporočanje, nalaganje in prenos, samodejna sinhronizacija oz. uporaba lokacijskih storitev, boste morda morali plačati dodatne stroške glede na vaš naročniški paket. Za prenose večjih količin podatkov vam priporočamo uporabo funkcije Wi-Fi.
- Privzete aplikacije, ki so prednaložene na napravi, so predmet posodobitev in morda ne bodo več podprte brez predhodnega obvestila. Če imate vprašanja v zvezi z aplikacijo, ki je prednaložena na napravi, se obrnite na servisni center Samsung. Za aplikacije, nameščene s strani uporabnika, se obrnite na ponudnike storitev.
- Modifikacija operacijskega sistema naprave ali nameščanje programske opreme iz neuradnih virov lahko povzroči okvare naprave in poškodbo oz. izgubo podatkov. Ta dejanja so kršitve vašega licenčnega sporazuma Samsung, zaradi katerih bo vaša garancija neveljavna.

- Odvisno od regije ali ponudnika storitve, je med proizvodnjo in distribucijo nameščena zaščita zaslona. Poškodba nameščene zaščite zaslona ni krita z garancijo.
- Zaslona na dotik je viden tudi pri močni sončni svetlobi s samodejno prilagoditvijo razpona kontrasta glede na okolico. Glede na naravo izdelka lahko prikazovanje fiksne grafike dlje časa povzroči sledi (vtis v zaslon) ali zameglitev.
  - Priporočamo vam, da ne uporabljate fiksne grafike na delu ali celotnem zaslonu na dotik dlje časa in izklopite zaslon na dotik, ko ne uporabljate naprave.
  - Zaslona na dotik lahko nastavite, da se samodejno izklopi, ko ga ne uporabljate. Zaženite aplikacijo **Nastavitve**, pritisnite **Zaslona** → **Zakasnitev zaslona** in nato izberite čas čakanja, preden naprava izklopi zaslon na dotik.
  - Če želite nastaviti zaslon na dotik tako, da samodejno prilagodi svetlost glede na okolico, zaženite aplikacijo **Nastavitve**, pritisnite **Zaslona** in nato pritisnite stikalo **Prilagodljiva svetlost**, da ga vklopite.
- Nekatero naprave bodo morda morale pridobiti odobritev Zvezne komisije za komunikacije (Federal Communications Commission – FCC), odvisno od regije in modela.

Če je naprava odobrena s strani FCC, si lahko ogledate FCC ID naprave. Za ogled FCC ID-ja zaženite aplikacijo **Nastavitve** in pritisnite **O telefonu** → **Stanje**. Če vaša naprava nima FCC ID, pomeni, da naprava ni odobrena za prodajo v ZDA ali njihovih območjih in jo lahko prinesete v ZDA samo za lastno osebno uporabo.
- Za uporabo mobilnih naprav na letalih ali ladjah lahko veljajo zvezne in lokalne smernice ter omejitve. Preverite pri ustreznih organih ter vedno upoštevajte navodila osebja o času in načinu uporabe naprave.

## Zadrževanje vode in odpornost na prah

Vaša naprava nudi odpornost pred vodo in prahom. Upoštevajte te nasvete, da ohranite odpornost pred vodo in prahom vaše naprave. Neupoštevanje lahko privede do poškodbe vaše naprave.

- Naprave ne potaplajte v svežo vodo, ki je globlja od 1,5 m, ali jo pustite potopljeno več kot 30 minut. Če potopite napravo v katero koli tekočino, ki ni sladka voda (npr. slani vodi, ionizirani vodi ali alkoholni pijači), bo tekočina hitreje prodrla v napravo.
- Naprave ne izpostavljajte **vodi z močnim tokom**.
- Če je naprava izpostavljena sladki vodi, jo temeljito posušite s čisto, mehko krpo. Če je naprava izpostavljena drugi tekočini, na primer slani vodi, vodi iz bazena, vodi z milnico, olju, parfumu, sončni kremi, čistilu za roke ali kemičnimi produktom kot je kozmetika, jo sperite s sladko vodo in jo temeljito posušite s čisto, mehko krpo. Če ne upoštevate teh navodil, lahko s tem vplivate na delovanje in videz naprave.
- Če je naprava namočena v vodo oz. če se mikrofona ali zvočnik zmoči, med klicem morda ne boste razločno slišali zvoka. Pred uporabo obrišite napravo s suho krpo, nato pa jo temeljito posušite.
- Zaslon na dotik in druge funkcije morda ne bodo delovale pravilno, če napravo uporabljate pod vodo.
- Če vam naprava pade ali prejme udarec, se lahko funkcije odpornosti pred vodo in prahom poškodujejo.
- Vaša naprava je bila preizkušena v nadzorovanem okolju in ima certifikat odpornosti na vodo in prah v določenih okoliščinah (ustreza zahtevam klasifikacije IP68, kot je opisano v mednarodnem standardu IEC 60529 - Stopnje zaščite, ki jo omogoča ohišje [koda IP]; testni pogoji: 15–35 °C, 86–106 kPa, sladka voda, 1,5 meter, 30 minut). Kljub tej klasifikaciji, se lahko vaša naprava poškoduje v določenih okoliščinah.

### Ikone z navodili

 **Opozorilo:** okoliščine, ki lahko povzročijo telesno poškodbo uporabnika ali drugih

 **Pozor:** okoliščine, ki lahko poškodujejo vašo napravo ali drugo opremo

 **Obvestilo:** opombe, nasveti za uporabo ali dodatne informacije

## Primeri pregrevanja naprave in rešitve

### Ko se naprava segreje med polnjenjem baterije

Med polnjenjem lahko naprava in napajalnik postaneta vroča. Med brezžičnim polnjenjem ali hitrim polnjenjem je lahko naprava vroča na dotik. To ne vpliva na življenjsko dobo naprave ali delovanje, hkrati pa to spada pod normalno delovanje naprave. Če se baterija prekomerno segreje, se lahko hitrost polnjenja zmanjša ali pa lahko napajalnik preneha s polnjenjem.

#### V primeru, da se naprava segreje, storite naslednje:

- Odklopite napajalnik z naprave in zaprite vse zagnane aplikacije. Počakajte, da se naprava ohladi in nato ponovno začnite s polnjenjem naprave.
- Prekomerno segrevanje spodnjega dela naprave lahko povzroča poškodovan priključen kabel USB. Zamenjajte poškodovan kabel USB z novim, ki je odobren s strani podjetja Samsung.
- Pri uporabi brezžičnega napajalnika ne postavljajte tujkov, kot so kovinski predmeti, magneti in kartice z magnetnim trakom, med napravo in brezžični napajalnik.



Funkciji brezžičnega ali hitrega polnjenja sta na voljo samo pri podprtih modelih.

### Ko se naprava segreje med uporabo

Ko uporabljate funkcije ali aplikacije, ki zahtevajo več moči ali jih uporabljate dlje časa, se vaša naprava lahko začasno segreje zaradi povečane porabe baterije. Zaprite vse zagnane aplikacije ali nekaj časa ne uporabljajte naprave.

Spodaj so navedeni primeri ali okoliščine, kjer se lahko naprava prekomerno segreje. Ti primeri morda ne veljajo za vaš model, odvisno od funkcij in aplikacij, ki jih uporabljate.

- Med prvotno namestitvijo po nakupi ali ob obnovitvi podatkov.
- Med prenosom velikih datotek.



- Med uporabo aplikacij, ki zahtevajo več moči, ali uporabo aplikacij dlje časa.
  - Med igranjem visoko-kakovostnih iger dlje časa.
  - Med snemanjem videa dlje časa.
  - Med pretakanjem videoposnetkov pri uporabi nastavitve za najvišjo svetlost.
  - Med priključitvijo TV sprejemnika.
- Med večopravnostjo (oziroma, ko je več aplikacij zagnanih v ozadju).
  - Med uporabo več oken
  - Med posodobitvijo ali nameščanjem aplikacij pri snemanju videa
  - Med prenosom velikih datotek tekom video klica
  - Med snemanjem videoposnetkov pri uporabo aplikacije z navigacijo
- Med uporabo večje količine podatkov za sinhronizacijo z oblakom, elektronsko pošto ali drugim računom.
- Med uporabo aplikacije za navigacijo v avtomobilu, ko je naprava izpostavljena neposredni sončni svetlobi.
- Med uporabo dostopne točke mobile hotspot ali funkcije skupne rabe mobilnega interneta
- Med uporabo naprave v območjih s šibkim signalom ali brez sprejema
- Med polnjenjem baterije pri poškodovanem kablu USB
- Ko je večnamenski priključek naprave poškodovan ali izpostavljen tujkom, kot so tekočine, prah, kovinski prašek in ostružki svinčnika
- Če gostujete.

### **V primeru, da se naprava segreje, storite naslednje:**

- V napravi naj bo nameščena najnovejša programska oprema.
- Konflikti med zagnanimi aplikacijami lahko povzročijo, da se naprava segreje. Znova zaženite napravo.
- Izključite funkcije Wi-Fi, GPS in Bluetooth. če teh ne uporabljate.
- Zaprite aplikacije, ki povečajo porabo baterije ali so zagnane v ozadju, ko jih ne uporabljate.
- Izbrišite nepotrebne datoteke ali neuporabljene aplikacije.
- Zmanjšajte osvetlitev zaslona.
- Če se naprava segreje ali je ob daljšem dotiku vroča, je ne uporabljajte dlje časa. Če se naprava še vedno pregreva, se obrnite na Samsungov servisni center.

## Previdnosti ukrepi za pregrevanje naprave

Če začnete čutiti nelagodje zaradi pregrevanja naprave, jo prenehajte uporabljati.

Ko se naprava segreje, so lahko funkcije in učinkovitost delovanja omejene oziroma se lahko naprava izklopi, da se ohladi. Funkcija je na voljo samo pri podprtih modelih.

- Če se naprava pregreje in doseže določeno temperaturo, se prikaže opozorilo za preprečitev okvare naprave, draženja in poškodbe kože ter puščanja baterije. Zaradi znižanja temperature naprave bosta svetlost zaslona in hitrost delovanja omejeni, polnjenje baterije pa se bo ustavilo. Delujoče aplikacije se bodo zaprle ter vse funkcije klicanja in druge funkcije bodo omejene, razen klicev v sili, dokler se naprava ne ohladi.
- Če se zaradi nadaljnjega zviševanja temperature naprave prikaže še drugo sporočilo, se bo naprava izklopila. Naprave ne uporabljajte, dokler njena temperatura ne pade pod določeno raven. Če se drugo opozorilo prikaže med klicem v sili, klic ne bo prekinjen zaradi prisilnega izklopa naprave.

## Previdnostni ukrepi za okolje uporabe

Vaša naprava se lahko segreje zaradi okolja v naslednjih okoliščinah. Bodite previdni, da ne skrajšate časa delovanja baterije, poškodujete naprave ali povzročite požara.

- Naprave ne shranjujte v zelo nizkih ali zelo visokih temperaturah.
- Ne izpostavljajte naprave neposredni sončni svetlobi dlje časa.
- Naprave ne uporabljajte ali shranjujte dlje časa na vročem območju, na primer v avtu sredi poletja.
- Naprave ne puščajte na stvareh, ki se lahko pregrejejo, kot je električna grelna blazina.
- Naprave ne shranjujte v bližini grelnikov, mikrovalovnih pečic, vročih kuhinjskih naprav ali visokotlačnih posod.
- Ne uporabljajte kabel katerega ovoj je olupljen ali poškodovan in ne uporabljajte poškodovan ali okvarjen napajalnik ali baterije.

## Postavitev naprave in funkcije

### Vsebina paketa

Za vsebino paketa glejte navodila za hitri začetek.



- Izdelki, ki so priloženi napravi in katerikoli razpoložljivi dodatki, so odvisni od regije oz. ponudnika storitev.
- Priloženi predmeti so zasnovani samo za to napravo in morda ne bodo združljivi z drugimi napravami.
- Izgled in tehnični podatki se lahko spremenijo brez predhodnega obvestila.
- Dodatno opremo lahko kupite pri vašem lokalnem prodajalcu izdelkov Samsung. Pred nakupom preverite ali so združljivi z napravo.
- Uporabljajte samo dodatno opremo, ki jo je odobril Samsung. Uporaba neodobrenega pripomočka lahko povzroči okvare ali napake v delovanju, ki jih garancija ne krije.
- Razpoložljivost dodatkov se lahko spremeni in je v celoti odvisna od proizvajalca. Za več informacij o razpoložljivih dodatkih glejte spletno mesto Samsung.
- Priložene slušalke (USB tipa C), ki podpirajo digitalni izhod, so zasnovane samo za to napravo. Morda niso združljive z drugimi napravami, ki uporabljajo drugačno metodo izhoda zvoka.

## Postavitev naprave

### ► Galaxy Note20 Ultra 5G, Note20 Ultra:

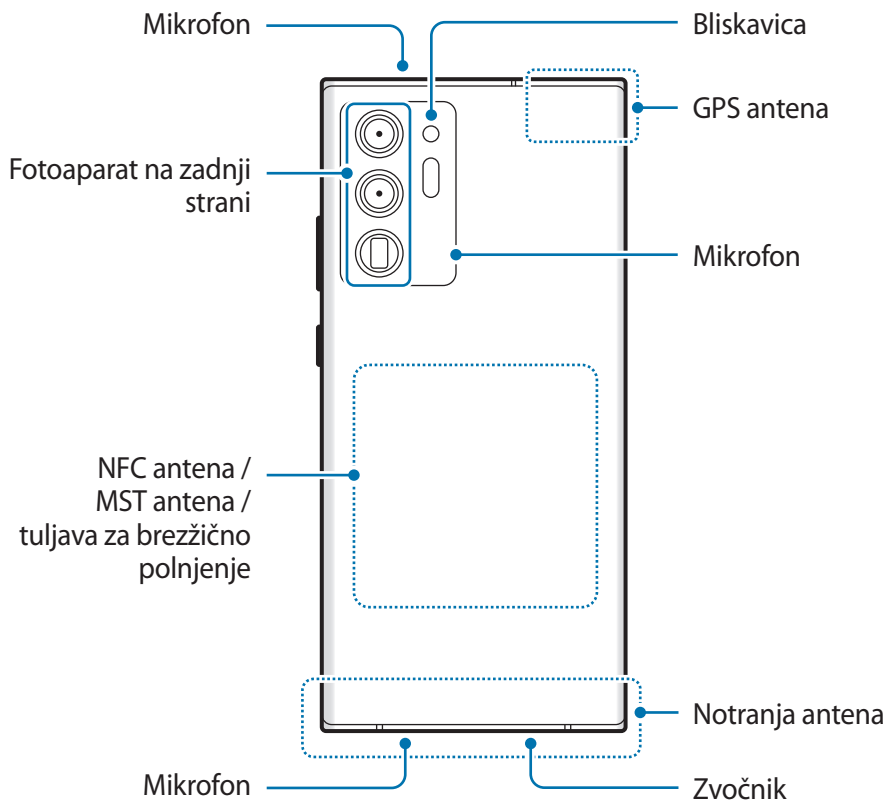
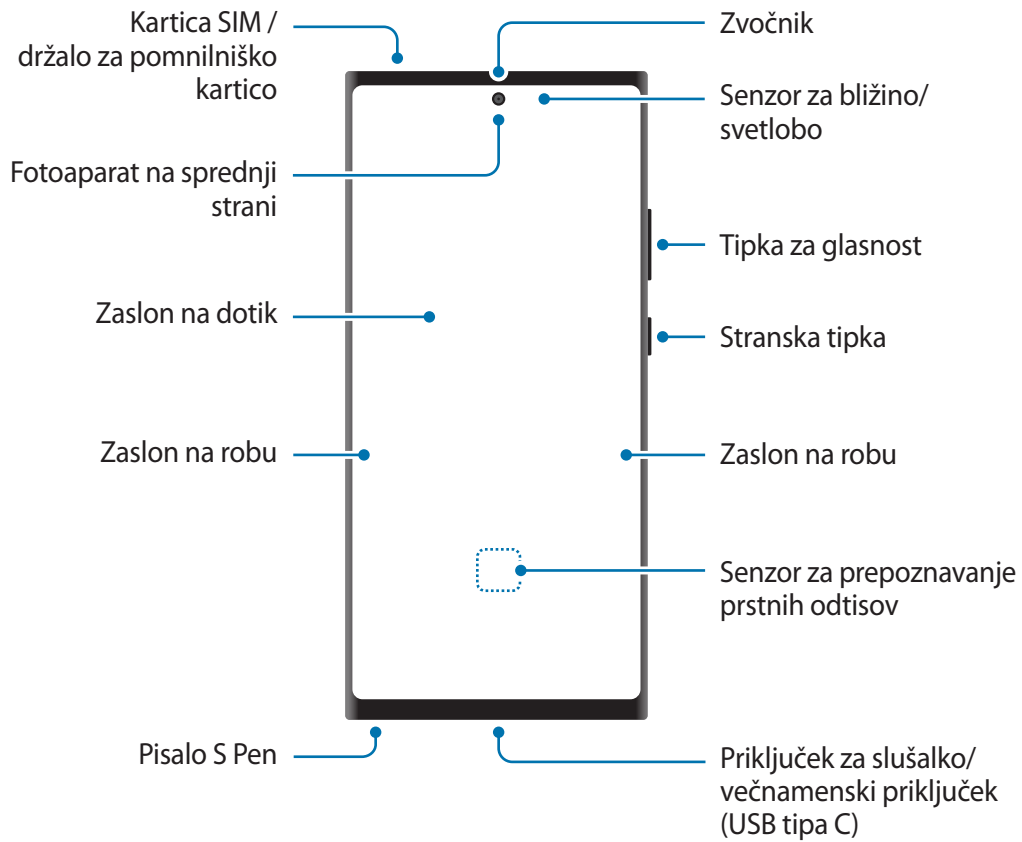

► Galaxy Note20 5G, Note20:

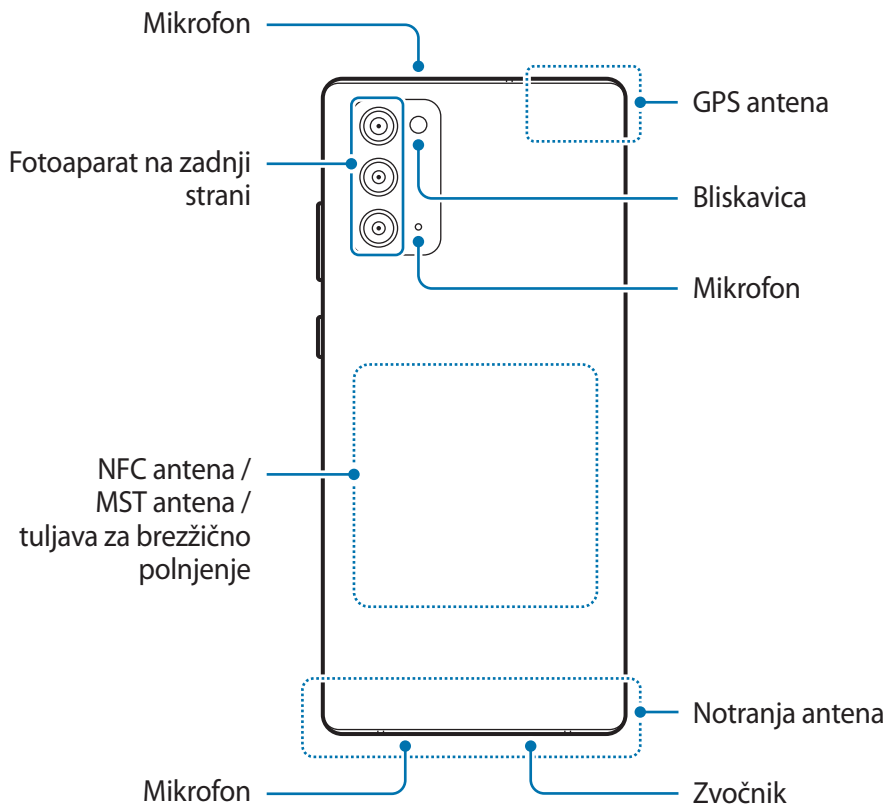
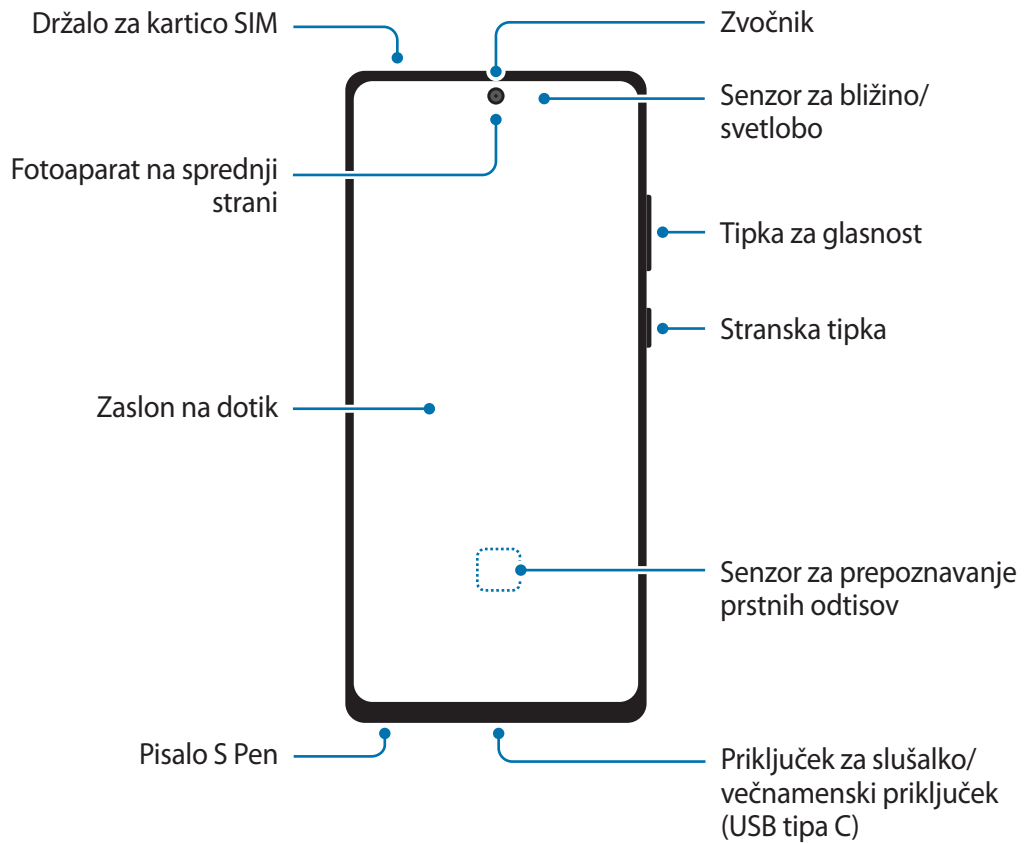



- Pri uporabi zvočnikov, na primer za predvajanje večpredstavnostnih datotek ali uporabo zvočnika, ne držite naprave blizu vaših ušes.
- Bodite previdni, da objektiv fotoaparata ne izpostavite močnemu svetlobnemu viru, kot je neposredna sončna svetloba. Če je objektiv fotoaparata izpostavljen viru močne svetlobe, kot je neposredna sončna svetloba, lahko s tem poškodujete slikovni senzor kamere. Poškodovanega slikovnega senzorja ni moč popraviti in bo povzročil pike v slikah.
- Če uporabljate napravo z zlomljenim steklom ali akrilnim ohišjem, obstaja nevarnost poškodbe. Napravo uporabite šele, ko jo popravijo v servisnem centru Samsung.
- Če v mikrofonski, zvočni ali sprejemni priključek pridejo prah ali tujki, se lahko zvok naprave utiša ali pa določene funkcije morda ne delujejo. Če poskušate prah ali tujke odstraniti z ostrim predmetom, lahko poškodujete napravo in vplivate na njen videz.



- V naslednjih primerih lahko pride do težav s povezovanjem in praznjenja baterije:
  - če na anteno naprave pritrdite kovinske nalepke,
  - če na napravo pritrdite pokrov, ki vsebuje kovino,
  - če anteno naprave prekrijete z rokami ali drugim predmetom med uporabo določenih funkcij, kot so klici ali mobilna podatkovna povezava.
- Priporočamo uporabo zaščite zaslona, ki je odobrena s strani podjetja Samsung. Neodobrene zaščite zaslona lahko povzročijo okvaro tipala.
- Ne prekrijte območja senzorja za bližino/svetlobo z dodatki za zaslon, kot so zaščita zaslona, nalepke ali pokrov. To lahko povzroči okvaro senzorja.
- Zaradi delovanja tipala za bližino lahko luč na vrhu naprave med klici utripa.
- Barve na zaslonu na robu so lahko drugačne, odvisno od vašega zornega kota gledanja. (Galaxy Note20 Ultra 5G, Note20 Ultra)

## Trde tipke

Tipka	Funkcija
Stranska tipka	<ul style="list-style-type: none"> <li>• Ko je naprava izklopljena, pritisnite in zadržite za vklop.</li> <li>• Pritisnite za zasuk ali zaklep zaslona.</li> <li>• Pritisnite in zadržite za začetek pogovora z Bixby. Glejte <a href="#">Uporaba Bixby</a> za več informacij.</li> <li>• Pritisnite dvakrat ali pritisnite in zadržite za zagon nastavljene aplikacije ali funkcije.</li> </ul>
Stranska tipka + tipka za znižanje glasnosti	<ul style="list-style-type: none"> <li>• Pritisnite hkrati za zajem zaslona.</li> <li>• Hkrati pritisnite in zadržite, da izklopite napravo.</li> </ul>

## Nastavitev stranske tipke

Izberite aplikacijo ali funkcijo, ki jo želite zagnati z dvakratnim pritiskom stranske tipke ali pritiskom in držanjem stranske tipke.

Zaženite aplikacijo **Nastavitve**, pritisnite **Napredne funkcije** → **Stranska tipka** in izberite želeno možnost.

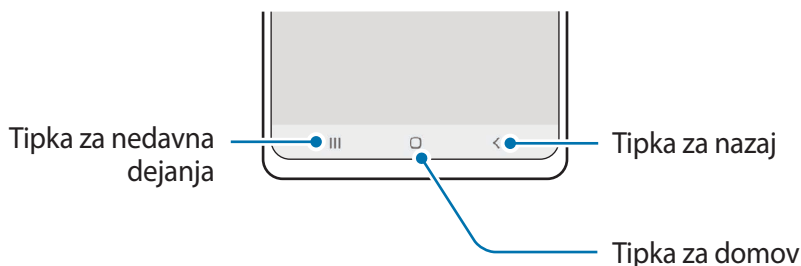

## Izbirne tipke



Ko vklopite zaslon, se na dnu zaslona prikažejo izbirne tipke. Glejte [Navigacijska vrstica \(programske tipke\)](#) za več informacij.

## Polnjenje baterije

Napolnite baterijo pred prvo uporabo oz. ko je niste uporabljali dlje časa.

-  Uporabljajte samo baterijo, napajalnik in kabel, ki jih je odobrilo podjetje Samsung in ki so bili izdelani posebej za vašo napravo. Uporaba nezdržljive baterije, napajalnika in kabla lahko povzroči hude telesne poškodbe ali okvaro naprave.
- 
  - Nepravilna priključitev napajalnika lahko povzroči resne poškodbe naprave. Garancija ne krije škode, ki nastane zaradi napačne uporabe.
  - Uporabite samo kabel USB tipa C, ki je priložen napravi. Naprava se lahko poškoduje, če uporabljate kabel mikro USB.
-  Če želite privarčevati z energijo, odklopite napajalnik, ko ta ni v uporabi. Napajalnik nima stikala za vklop/izklop, zato ga morate izklopiti iz električne vtičnice, ko ta ni v uporabi, da s tem varčujete z električno energijo. Napajalnik mora ostati v bližini električne vtičnice in med polnjenjem biti enostavno dosegljiv.

## Polnjenje s kablom

Kabel USB priključite na napajalnik USB in nato priključite kabel na večnamenski priključek naprave, da napolnite baterijo. Ko je baterija v celoti napolnjena, odklopite napajalnik z naprave.

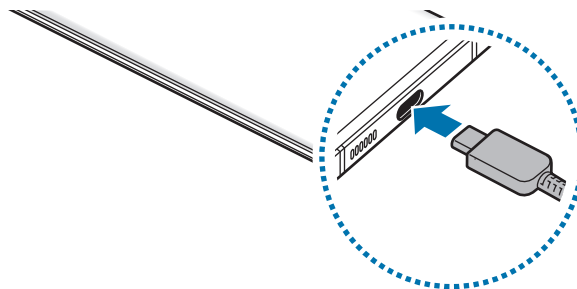



## Brezžično polnjenje

Naprava ima vdelano tuljavo za brezžično polnjenje. Baterijo lahko napolnite z uporabo brezžičnega napajalnika (na voljo posebej).

Sredino zadnje strani naprave položite na sredino brezžičnega napajalnika, da napolnite baterijo. Ko je baterija v celoti napolnjena, odklopite napravo z brezžičnega napajalnika.

Na plošči z obvestili se prikaže predviden čas polnjenja. Dejanski čas polnjenja je lahko različen in je odvisen od pogojev polnjenja.

### Previdnostni ukrepi za brezžično polnjenje

- Naprave ne postavljajte na brezžični napajalnik s kreditno kartico ali z radiofrekvenčno identifikacijsko (RFID) kartico (kot sta kartica za prevoz ali kartica za vrata) postavljeno med hrbtno stranjo naprave in pokrovom naprave.
- Naprave ne postavljajte na brezžični napajalnik, ko prevodni materiali, kot so kovinski predmeti in magneti, nameščeni med napravo in brezžičnim napajalnikom.

Naprava se ne bo ustrezno polnila ali se lahko pregreje, oziroma se lahko naprava in kartice poškodujejo.

-  Če uporabljate brezžični napajalnik v prostoru s slabimi omrežnimi signali, boste morda izgubili omrežno povezavo.
- Uporabite s strani podjetja Samsung odobren brezžični napajalnik. Če uporabljate druge brezžične napajalnike, se baterija morda ne bo pravilno napolnila.

## Hitro polnjenje

Zaženite aplikacijo **Nastavitve**, pritisnite **Skrb za napravo** → **Baterija** → **Polnjenje** in nato vklopite želeno funkcijo.

- **Hitro polnjenje:** za uporabo funkcije hitrega polnjenja uporabite napajalnik baterij, ki podpira prilagodljivo hitro polnjenje.
- **Izredno hitro polnjenje:** za uporabo funkcije izredno hitrega polnjenja uporabite napajalnik USB PD (napajanje), ki podpira izredno hitro polnjenje.
- **Hitro brezžično polnjenje:** za uporabo te funkcije morate uporabiti napajalnik in komponente, ki podpirajo funkcijo hitrega brezžičnega polnjenja.

-  Te funkcije ne morete vklopiti ali izklopiti med polnjenjem.
- Baterijo lahko napolnite hitreje, če sta naprava ali njen zaslon izklopljena.
- Ventilator v notranjosti napajalnika lahko med hitrim brezžičnim polnjenjem proizvaja hrup. Če uporabite možnost **Izklop ob načrtovani uri**, lahko funkcijo hitrega brezžičnega polnjenja nastavite tako, da se ob prednastavljenem času samodejno izklopi. Ko se funkcija hitrega brezžičnega polnjenja izklopi, se zmanjšata hrup ventilatorja napajalnika in indikatorska lučka.

## Wireless PowerShare

Baterijo naprave lahko uporabite za polnjenje druge naprave. Drugo napravo lahko polnite tudi med polnjenjem vaše naprave. Odvisno od vrste uporabljene dodatne opreme ali pokrova, funkcija Wireless PowerShare morda ne bo pravilno delovala. Priporočljivo je, da pred uporabo te funkcije odstranite vso uporabljeno dodatno opremo in pokrov.

- 1 Odprite obvestilno ploščo, podrsajte navzdol in nato pritisnite možnost  (**Wireless PowerShare**), da jo vklopite.
- 2 Drugo napravo položite na sredino vaše naprave tako, da sta obrnjeni z zadnjima stranema druga proti drugi.

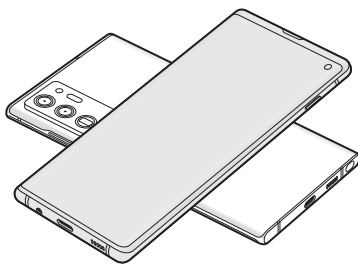

Pametni telefon

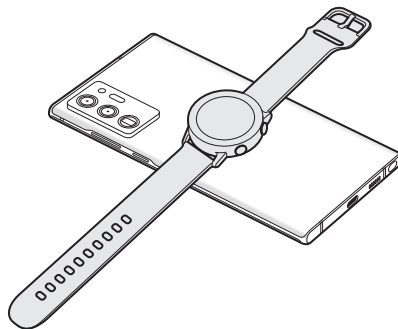

Galaxy Watch

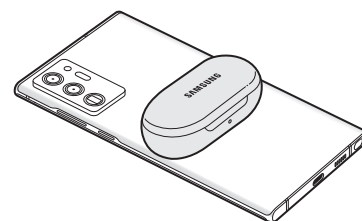

Galaxy Buds

- 3 Po končanem polnjenju odklopite drugo napravo z vaše naprave.



Med skupno rabo energije ne uporabljajte slušalk. To lahko vpliva na naprave v bližini.



- Lokacija tuljave za brezžično polnjenje se lahko razlikuje glede na model naprave. Napravi prilagodite tako, da se bosta pravilno povezali.
- Med skupno rabo energije nekatere funkcije niso na voljo.
- S to funkcijo lahko polnite samo naprave, ki podpirajo funkcijo brezžičnega polnjenja. Nekaterih naprav morda ne bo mogoče polniti. Za ogled naprav, ki podpirajo funkcijo Wireless PowerShare, obiščite spletno mesto Samsung.
- Da bo polnjenje pravilno, med polnjenjem ne premikajte in ne uporabljajte naprav.
- Druga naprava bo morda med polnjenjem prejela manj energije od količine energije, ki jo deli vaša naprava.
- Če drugo napravo polnite med polnjenjem vaše naprave, se lahko hitrost polnjenja zmanjša ali pa se naprava ne bo pravilno napolnila, odvisno od vrste napajalnika.
- Hitrost ali učinkovitost polnjenja se lahko razlikuje glede na stanje naprave ali okolico.

## Nastavitev omejitve za skupno rabo energije

Napravo lahko nastavite tako, da ustavi skupno rabo energije, ko preostala raven napolnjenosti baterije pade pod določeno raven.

Zaženite aplikacijo **Nastavitve**, pritisnite **Skrb za napravo** → **Baterija** → **Wireless PowerShare** → **Omejitev baterije** in nato nastavite omejitvev.

## Zmanjševanje porabe energije baterije

Naprava ponuja različne možnosti, ki pomagajo zmanjšati porabo energije baterije.

- Optimizirajte napravo s funkcijo nege naprave.
- Ko naprave ne uporabljate, izklopite zaslon s stransko tipko.
- Vključite varčevanje z energijo.
- Zaprite nepotrebne aplikacije.
- Ko je ne uporabljate, izključite funkcijo Bluetooth.
- Izključite samodejno sinhronizacijo aplikacij, ki jih je potrebno sinhronizirati.
- Zmanjšajte čas osvetlitve zaslona.
- Zmanjšajte osvetlitev zaslona.

## Nasveti in previdnostni ukrepi pri polnjenju baterije

- Če se baterija povsem izprazni, naprave ni možno vključiti takoj po priključitvi napajalnika. Pustite prazno baterijo, da se polni nekaj minut, preden poskušate vklopiti napravo.
- Če hkrati uporabljate več aplikacij, omrežnih aplikacij ali aplikacij, ki zahtevajo povezavo z drugo napravo, boste hitro spraznili baterijo. Za preprečitev izklopa med prenosom podatkov te aplikacije vedno uporabljajte samo pri povsem polni bateriji.
- Uporaba električnega vira, ki ni napajalnik, kot na primer računalnik, lahko upočasni hitrost polnjenja zaradi nižjega električnega toka.
- Med polnjenjem lahko uporabljate napravo, toda morda bo v tem primeru trajalo dlje, da se baterija napolni.
- Če je naprava med polnjenjem priklopljena na nestabilno napajanje, zaslon na dotik morda ne bo deloval. V tem primeru izklopite napajalnik iz naprave.

- Med polnjenjem se naprava in napajalnik lahko segrejeta. To je običajno in ne vpliva na življenjsko dobo ali delovanje naprave. Če se baterija segreje nad običajno temperaturo, lahko napajalnik preneha s polnjenjem. Če se to zgodi me brezžičnim polnjenjem, napravo odklopite z napajalnika, da se ohladi, in jo napolnite pozneje.
- Če polnite napravo, medtem ko je večnamenski priključek moker, lahko zaradi tega poškodujete napravo. Temeljito posušite večnamenski priključek preden napolnite napravo.
- Če se vaša naprava ne polni pravilno, jo skupaj s napajalnikom prinesite v Samsungov servisni center.

## Kartica nano-SIM in eSIM

Vstavite kartico SIM ali USIM, ki ste jo prejeli od mobilnega operaterja.

Če želite imeti dve telefonski številki ali ponudnika storitev za eno napravo, aktivirajte kartico eSIM ali vstavite dve kartici SIM. Od fizične kartice nano-SIM se kartica eSIM razlikuje tako, da je slednja vgrajena digitalna kartica SIM. Uporaba tako kartice nano-SIM in kartice eSIM lahko privede do počasnejše hitrosti prenosa podatkov na določenih območjih.

- Kartica eSIM morda ne bo na voljo glede na regijo, ponudnika storitve ali model.
- Nekaterе storitve, ki zahtevajo omrežno povezavo, morda ne bodo na voljo, kar je odvisno od operaterja.

## Namestitev kartice SIM ali USIM

► Galaxy Note20 Ultra 5G, Note20 Ultra:

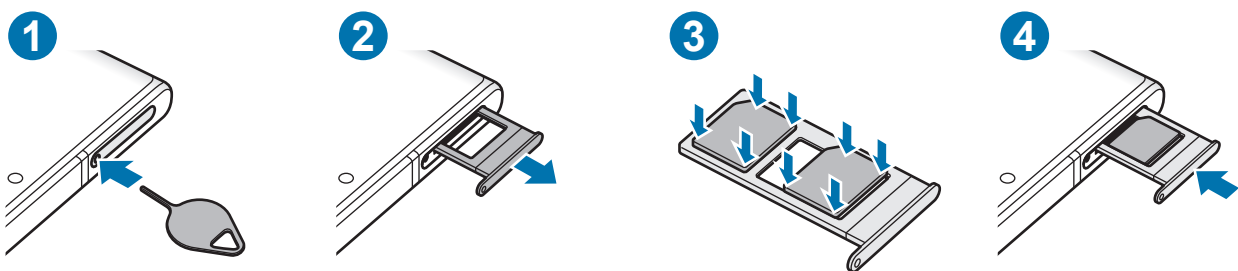

► Galaxy Note20 5G, Note20:

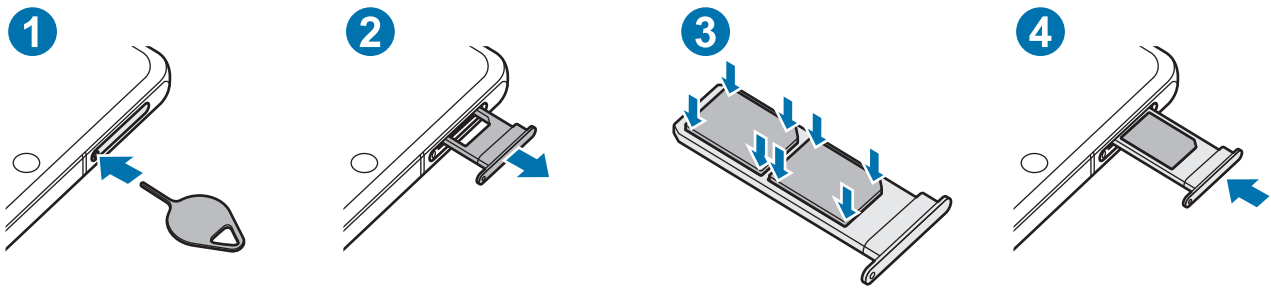

- 1 Zatič za izmet vstavite v luknjo na držalu, da sprostite podstavek.
- 2 Držalo nežno izvlecite iz reže držala.
- 3 Kartico SIM ali USIM namestite v držalo tako, da so zlati kontakti obrnjeni navzdol, in nežno pritisnite kartico SIM ali USIM v držalo, da se zatakne.
- 4 Držalo vstavite nazaj v režo držala.

- ⚠ • Uporabite samo kartico nano-SIM.
- Pazite, da ne izgubite oz. dovolite drugim uporabljati kartice SIM ali USIM. Samsung ni odgovoren za kakršnokoli škodo ali nevšečnosti, ki so posledica izgubljenih ali ukradenih kartic.
- Zagotovite, da je zatič za izmet postavljen pravokotno na luknjo. V nasprotnem primeru lahko napravo poškodujete.
- Če kartica ni pravilno nameščena na podstavku, lahko kartica SIM izskoči ali pade iz držala.
- Če vstavite držalo v napravo, ko je držalo mokro, lahko s tem poškodujete napravo. Držalo mora biti vedno suho.
- Povsem vstavite držalo v režo za držalo, da preprečite stik notranjosti naprave s tekočino.

### Pravilna namestitev kartice

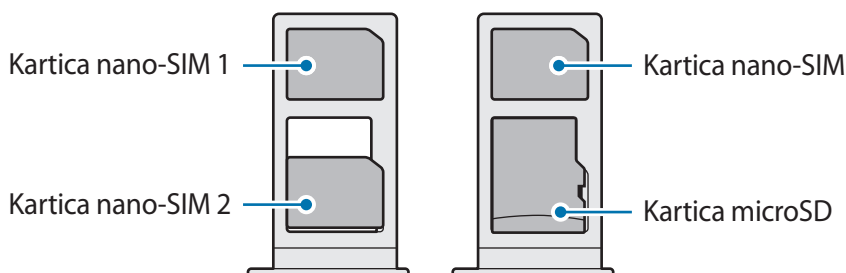

## Aktivacija kartice eSIM

Zaženite aplikacijo **Nastavitve** in pritisnite **Povezave** → **Upravitelj kartice SIM** → **Dodajanje mobilne naročnine**. Ko je mobilni paket najden, sledite navodilom na zaslonu, da aktivirate eSIM.

Če imate kodo QR, ki vam jo je posredoval vaš ponudnik storitev, zaženite aplikacijo **Nastavitve**, pritisnite **Povezave** → **Upravitelj kartice SIM** → **Dodajanje mobilne naročnine** → **Optično branje kode QR** in nato optično preberite kodo QR.

## Upravitelj kartice SIM

Zaženite aplikacijo **Nastavitve** in pritisnite **Povezave** → **Upravitelj kartice SIM**.



- **Kartice SIM:** aktivirajte kartico SIM za uporabo in prilagajanje nastavitvev kartice SIM.
- **Kartice eSIM:** aktivirajte kartico eSIM.
- **Prednostna kartica SIM:** izberite za uporabo določene kartice SIM za nekatere funkcije, kot so glasovni klici, ko sta aktivirani dve kartici.
- **Več nastavitvev:** prilagodite nastavitve klica ali kartice eSIM.

## Pomnilniška kartica (kartica microSD) (Galaxy Note20 Ultra 5G, Note20 Ultra)

### Nameščanje pomnilniške kartice

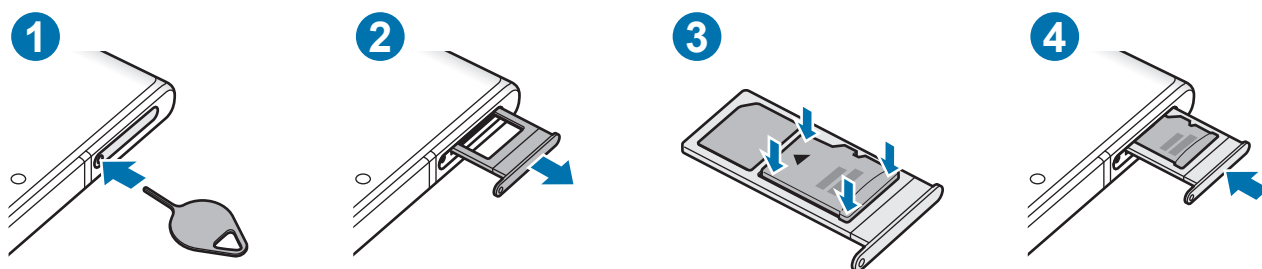
Prostor pomnilniške kartice vaše naprave se lahko razlikuje od modela in nekatere pomnilniške kartice morda niso združljive z vašo napravo, odvisno od proizvajalca in vrste pomnilniške kartice. Za ogled maksimalnega prostora pomnilniške kartice vaše naprave, obiščite spletno mesto Samsung.



- 1 Zatič za izmet vstavite v luknjo na držalu, da sprostite podstavek.
  - 2 Držalo nežno izvlecite iz reže držala.
  - 3 Pomnilniško kartico namestite v držalo tako, da so zlati kontakti obrnjeni navzdol, in nežno pritisnite pomnilniško kartico v držalo, da se zatakne.
  - 4 Držalo vstavite nazaj v režo držala.
-  • Nekaterne pomnilniške kartice morda niso v celoti združljive z vašo napravo. Uporaba nezdržljive pomnilniške kartice lahko poškoduje napravo ali pomnilniško kartico in podatke, shranjene na kartici.
  - Bodite pozorni, da pri vstavljanju pravilno obrnete pomnilniško kartico.
  - Zagotovite, da je zatič za izmet postavljen pravokotno na luknjo. V nasprotnem primeru lahko napravo poškodujete.
  - Ko odstranite držalo iz naprave, se mobilna podatkovna povezava izključi.
  - Če kartica ni pravilno nameščena na podstavku, lahko pomnilniška kartica izskoči ali pade iz držala.
  - Če vstavite držalo v napravo, ko je držalo mokro, lahko s tem poškodujete napravo. Držalo mora biti vedno suho.
  - Povsem vstavite držalo v režo za držalo, da preprečite stik notranjosti naprave s tekočino.
  -  • Naprava podpira le strukturo datotek FAT in exFAT za pomnilniške kartice. Če vstavite pomnilniško kartico, formatirano z drugo strukturo datotek, vas naprava pozove, da ponovno formatirate kartico, v nasprotnem primeru kartica ne bo zaznana. Za uporabo pomnilniške kartice, jo morate formatirati. Če vaša naprava ne more formatirati ali prepoznati pomnilniške kartice, se obrnite na proizvajalca pomnilniške kartice ali servisni center Samsung.
  - Pogosto zapisovanje in brisanje podatkov skrajša življenjsko dobo pomnilniških kartic.
  - Ko vstavite pomnilniško kartico v vašo napravo, se bo meni datotek na pomnilniški kartici prikazal v mapi **Moje datoteke** → **Kartica SD**.

## Odstranjevanje pomnilniške kartice

Če želite varno odstraniti pomnilniško kartico, jo najprej sprostite.

Zaženite aplikacijo **Nastavitve** in pritisnite **Skrb za napravo** → **Shranjevanje** → **Napredno** → **Kartica SD** → **Izpni**.

- ⚠ Ne odstranite zunanega pomnilnika, kot je pomnilniška kartica ali pomnilnik USB, medtem ko naprava prenaša ali dostopa do informacij ali tik po prenosu podatkov. S tem lahko povzročite poškodbo ali izgubo podatkov oz. lahko poškodujete zunanji pomnilnik ali napravo. Samsung ne odgovarja za izgube, vključno z izgubo podatkov, ki nastanejo zaradi napačne uporabe zunanjih naprav za shranjevanje.

## Formatiranje pomnilniške kartice

Pomnilniška kartica, ki jo formatirate v računalniku, morda ne bo združljiva z napravo. Pomnilniško kartico formatirajte na napravi.

Zaženite aplikacijo **Nastavitve** in pritisnite **Skrb za napravo** → **Shranjevanje** → **Napredno** → **Kartica SD** → **Formatiraj**.

- ⚠ Pred formatiranjem pomnilniške kartice izdelajte varnostne kopije vseh pomembnih podatkov, shranjenih v pomnilniški kartici. Garancija proizvajalca ne krije izgube podatkov, do katere pride zaradi uporabnikovih dejanj.

## Vklop ali izklop naprave

- ✍ Kadar ste na območjih, kjer je uporaba brezžičnih naprav prepovedana (npr. na letalih, v bolnišnicah), upoštevajte vsa objavljena opozorila in navodila uradnega osebja.

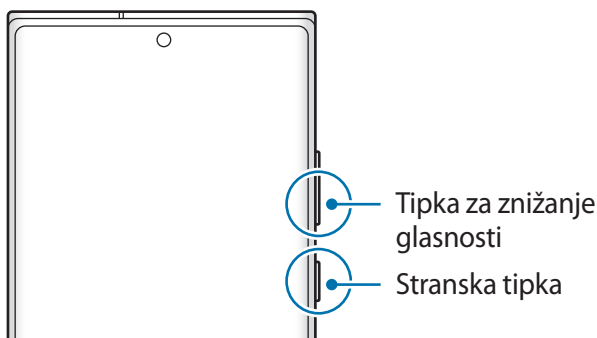



## Vklop naprave

Za nekaj sekund pritisnite in zadržite stransko tipko, da vklopite napravo.

## Izklop naprave

1 Če želite izklopiti napravo, pritisnite in hkrati zadržite stransko tipko in tipko za znižanje glasnosti. Prav tako lahko odprete obvestilno ploščo in pritisnite .

2 Pritisnite **Izklop**.

Če želite ponovno zagnati napravo, pritisnite **Znova zaženi**.



Napravo lahko nastavite, da se izklopi, ko pritisnite in zadržite stransko tipko. Zaženite aplikacijo **Nastavitve**, pritisnite **Napredne funkcije** → **Stranska tipka** in nato pritisnite **Meni za izklop** pod **Pritisnite in pridržite**.

## Prisilni vnovični zagon

Če je vaša naprava zamrznjena in se ne odziva, hkrati pritisnite in zadržite stransko tipko in tipko za znižanje glasnosti za več kot 7 sekund za ponovni zagon.

## Način v sili

Napravo lahko preklopite v način delovanja v sili, da zmanjšate porabo baterije. Nekatere aplikacije in funkcije bodo omejene. V načinu v sili lahko opravite klic v sili, drugim pošljete informacije o vaši trenutni lokaciji, sprožite alarm in še več.

Če želite vklopiti način v sili, hkrati pritisnite in zadržite stransko tipko ter tipko za znižanje glasnosti, nato pa pritisnite **Način v sili**. Prav tako lahko odprete ploščo z obvestili in pritisnite  → **Način v sili**.

Da deaktivirate način v sili, pritisnite  → **Izklopi način v sili**.



Preostali čas uporabe prikazuje preostali čas preden baterija izgubi moč. Preostali čas uporabe je lahko odvisen od nastavitve vaše naprave in pogojev delovanja.

## Prvotna nastavitve

Ko prvič vklopite vašo napravo ali po opravljeni ponastavitvi, sledite navodilom na zaslonu, da nastavite napravo.



Če se ne povežete z omrežjem Wi-Fi, morda med tekom prvotne nastavitve ne boste mogli nastaviti nekaterih funkcij.

## Račun Samsung

Vaš račun Samsung je vgrajen račun, s katerim lahko uporabljate številne storitve Samsung, ki jih ponujajo mobilne naprave, TV-sprejemniki in spletno mesto Samsung.

Da preverite seznam storitev, ki jih lahko uporabljate z vašim računom Samsung, obiščite [account.samsung.com](https://account.samsung.com).

1 Zaženite aplikacijo **Nastavitve** in pritisnite **Računi in varnostno kopiranje** → **Računi** → **Dodaj račun** → **Račun Samsung account**.

Prav tako lahko zaženete aplikacijo **Nastavitve** in pritisnite .

2 Če že imate račun Samsung, se vpišite v račun.

- Če se želite prijaviti z računom Google, pritisnite **Nadaljuj z Googlom**.
- Če nimate računa Samsung, pritisnite **Ustvari račun**.

### Iskanje vašega ID-ja in ponastavitev gesla

Če ste pozabili svoj ID ali geslo za račun Samsung, pritisnite **Iskanje ID-ja** ali **ponastavitev gesla** na zaslonu za vpis v račun Samsung. Svoj ID lahko najdete oz. ponastavite svoje geslo, potem ko vnesete potrebne informacije.

### Izpis iz računa Samsung

Ko se izpišete iz računa Samsung, bodo iz naprave odstranjeni tudi vaši podatki, kot so stiki ali dogodki.

1 Zaženite aplikacijo **Nastavitve** in pritisnite **Računi in varnostno kopiranje** → **Računi**.

2 Pritisnite **Račun Samsung account** → **Osebni podatki** →  → **Odjava**.

3 Pritisnite **Odjava**, vnesite geslo za račun Samsung in nato pritisnite **V redu**.

## Prenos podatkov iz prejšnjih naprav (Smart Switch)

Funkcijo Smart Switch lahko uporabite za prenos podatkov s prejšnje naprave na vašo novo napravo.



Zaženite aplikacijo **Nastavitve** in pritisnite **Računi in varnostno kopiranje** → **Smart Switch**.



- Ta funkcija morda ni podprta na nekaterih napravah ali računalnikih.
- Upoštevati morate omejitve. Obiščite [www.samsung.com/smartswitch](http://www.samsung.com/smartswitch) za podrobnosti. Samsung je dosleden glede avtorskih pravic. Prenašajte samo lastno vsebino in za katero imate dovoljenje za prenos.

### Prenos podatkov prek kabla USB

Prejšnjo napravo lahko s svojo napravo povežete s kablom USB za hiter in enostaven prenos podatkov.

- 1 Svojo napravo in prejšnjo napravo povežite s kablom USB svoje naprave.  
Morda boste potrebovali konektor USB, odvisno od prejšnje naprave.
  - 2 Ko se prikaže pojavno okno za izbiro aplikacije, pritisnite **Smart Switch** → **Prejmi podatke**.
  - 3 V prejšnji napravi pritisnite **Dovoli**.  
Če nimate aplikacije, jo prenesite iz **Galaxy Store** ali **Trgovina Play**.  
Vaša naprava bo prepoznala prejšnjo napravo in prikaže se seznam podatkov, ki jih lahko prenesete.
  - 4 Izberite element, ki ga želite prenesti, in pritisnite **Prenesi**.
-  Med prenosom datotek ne odstranjajte kabla USB z naprave. S tem lahko povzročite izgubo podatkov ali poškodbo naprave.
-  Prenašanje podatkov poveča porabo baterije v vaši napravi. Pred prenosom podatkov poskrbite, da je vaša naprava dovolj napolnjena. Če je moč baterije nizka, se lahko prenos podatkov prekine.

### Prenos podatkov prek brezžičnega omrežja

Podatke lahko prenesete brezžično s prejšnje naprave na vašo napravo prek Wi-Fi Direct.

- 1 V prejšnji napravi zaženite **Smart Switch**.  
Če nimate aplikacije, jo prenesite iz **Galaxy Store** ali **Trgovina Play**.
- 2 Na vaši napravi zaženite aplikacijo **Nastavitve** in pritisnite **Računi in varnostno kopiranje** → **Smart Switch**.

- 3 Postavite napravi drug ob drugo.
- 4 Na prejšnji napravi pritisnite **Pošlji podatke** → **Brezžično**.
- 5 Na prejšnji napravi pritisnite **Dovoli**.
- 6 Na vaši napravi izberite element za prenos in pritisnite **Prenesi**.

## Varnostno kopiranje in obnovitev podatkov z uporabo zunanje shrambe

Prenos podatkov z uporabo zunanje shrambe, kot je kartica microSD.

- 1 Varnostno kopiranje podatkov s prejšnje naprave na zunanjo shrambo.
- 2 Vstavite ali povežite zunanjo napravo za shrambo na vašo napravo.
- 3 Na vaši napravi zaženite aplikacijo **Nastavitve** in pritisnite **Računi in varnostno kopiranje** → **Smart Switch** →  → **Obnovi**.
- 4 Sledite navodilom na zaslonu za prenos podatkov iz zunanje shrambe.

## Prenos podatkov varnostne kopije z računalnika

Prenesite podatke med vašo napravo in računalnikom. Prenesti morate računalniško različico aplikacije Smart Switch iz [www.samsung.com/smartswitch](http://www.samsung.com/smartswitch). Varnostno kopirajte podatke z vaše prejšnje naprave na računalnik in uvozite podatke na vašo napravo.

- 1 Na računalniku obiščite [www.samsung.com/smartswitch](http://www.samsung.com/smartswitch) in prenesite Smart Switch.
  - 2 Na računalniku zaženite Smart Switch.
-  Če vaša prejšnja naprava ni naprava podjetja Samsung, varnostno kopirajte podatke na računalnik z uporabo programa, ki ga dobite od proizvajalca naprave. Nato preskočite na peti korak.
- 3 Prejšnjo napravo priključite na računalnik s kablom USB naprave.
  - 4 V računalniku upoštevajte navodila na zaslonu, da ustvarite varnostno kopijo podatkov iz naprave. Nato odklopite vašo prejšnjo napravo z računalnika.
  - 5 Napravo priključite v računalnik s kablom USB.
  - 6 V računalniku upoštevajte navodila na zaslonu, da prenesete podatke v svojo napravo.

# Razumevanje zaslona

## Upravljanje zaslona na dotik

### Pritiskanje

Pritisnite zaslona.

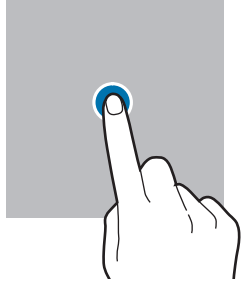

### Pritiskanje in držanje

Pritisnite zaslona in ga držite približno 2 sekundi.

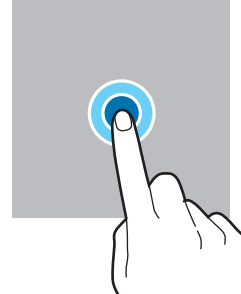

### Vlečenje

Pritisnite ter pridržite predmet in ga povlecite na ciljno mesto.

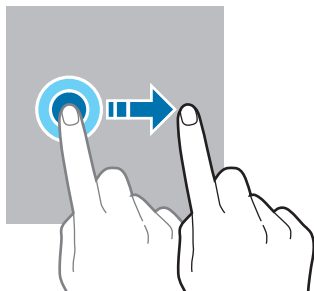

### Dvojni pritisk

Dvakrat pritisnite zaslona.

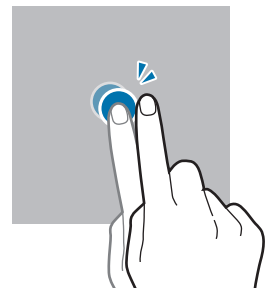

### Dršenje

Podrsajte navzgor, navzdol, v levo ali desno.

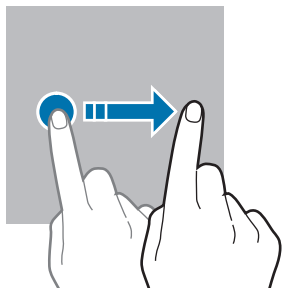

### Primikanje in razmikanje prstov

Razmaknite prsta narazen ali ju primaknite po zaslonu.

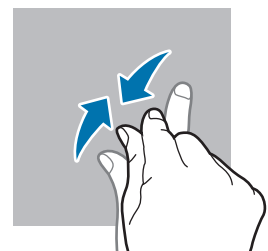
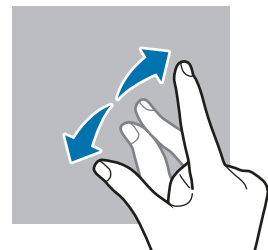

- Ne dovolite, da zaslona na dotik pride v stik z drugimi električnimi napravami. Elektrostatične razelektritve lahko povzročijo, da bo zaslona na dotik deloval nepravilno.
- Za preprečitev poškodb zaslona na dotik nanj ne pritiskajte z ostrimi predmeti oz. ne uporabljajte prekomerne sile pri pritiskanju s prsti.
- Priporočamo vam, da ne uporabljate fiksne grafike na delu ali celotnem zaslonu na dotik dlje časa. S tem lahko povzročite sledi (vtis v zaslona) ali zameglitev.



Naprava morda ne bo prepoznala dotikov na robovih zaslona, ki so izven območja za vnos z dotikom.

## Navigacijska vrstica (programske tipke)

Ko vklopite zaslon, se bodo v navigacijski vrstici na dnu zaslona prikazale izbirne tipke. Izbirne tipke so privzeto nastavljene na tipko za nedavna dejanja, tipko Domov in tipko za nazaj. Funkcije tipk se lahko spremenijo glede na aplikacijo, ki se trenutno uporablja, ali okolje uporabe.

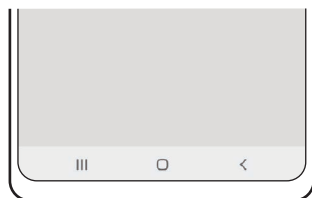

Tipka		Funkcija
	Nedavna dejanja	<ul style="list-style-type: none"> <li>• Pritisnite, če želite odpreti seznam nedavno uporabljenih aplikacij.</li> </ul>
○	Domov	<ul style="list-style-type: none"> <li>• Pritisnite za vrnitev na domači zaslon.</li> <li>• Pritisnite in zadržite za zagon aplikacije <b>Pomočnik Google</b>.</li> </ul>
<	Nazaj	<ul style="list-style-type: none"> <li>• Pritisnite za vrnitev na prejšnji zaslon.</li> </ul>

## Skrivanje navigacijske vrstice

Oglejte si datoteke ali uporabljajte aplikacije na širokem zaslonu tako, da skrijete navigacijsko vrstico.

Zaženite aplikacijo **Nastavitve**, pritisnite **Zaslon** → **Navigacijska vrstica** in nato pritisnite **Poteze v celozaslonskem načinu** v meniju **Vrsta navigacije**. Navigacijska vrstica bo skrita in prikažejo se namigi za poteze. Pritisnite **Več možnosti** in izberite zeleno napravo.



Podrsajte od spodaj



Podrsajte s strani in od spodaj

Če želite skriti namige potez na dnu zaslona, pritisnite stikalo **Namigi za poteze**, da ga izključite.

## Domači zaslon in zaslon aplikacij

Domači zaslon je začetna točka za dostop do vseh funkcij naprave. Prikazuje pripomočke, bližnjice do aplikacij in več.

Zaslon aplikacij prikazuje ikone za vse aplikacije, vključujoč novo nameščene aplikacije.

### Preklop med domačim zaslonom in zaslonom aplikacij

Na domačem zaslonu podrsajte navzgor ali navzdol, da odprete zaslon aplikacij.

Za vrnitev na domači zaslon podrsajte navzgor ali navzdol na zaslonu aplikacij. Lahko pa tudi pritisnete tipko za domov ali tipko za nazaj.

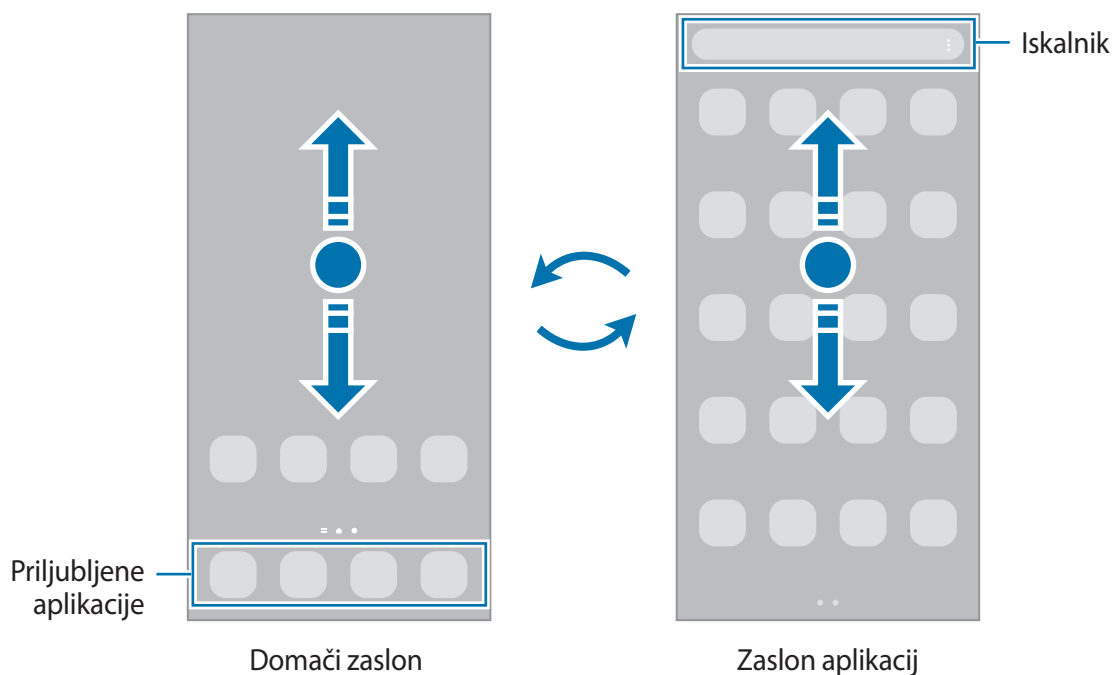



Če dodate tipko Aplikacije na domači zaslon, lahko s pritiskom te tipke odprete zaslon aplikacij. Na domačem zaslonu pritisnite in zadržite prazno območje, pritisnite **Nastavitve dom. zaslona** in nato pritisnite stikalo **Gumb za aplikacije**, da ga vključite. Tipka Aplikacije bo dodana na dnu domačega zaslona.



## Urejanje domačega zaslona

Na domačem zaslonu pritisnite in zadržite prazno območje oz. uščipnete prsta skupaj za dostop do možnosti urejanja. Nastavite lahko ozadje, dodate pripomočke in več. Prav tako lahko dodate, izbrišete ali razporedite podokna domačega zaslona.

- Dodajanje oken: podrsajte po zaslonu v levo in nato pritisnite .
- Premikanje oken: pritisnite in pridržite predogled podokna, nato pa ga povlecite na novo lokacijo.
- Izbris oken: pritisnite  na strani.

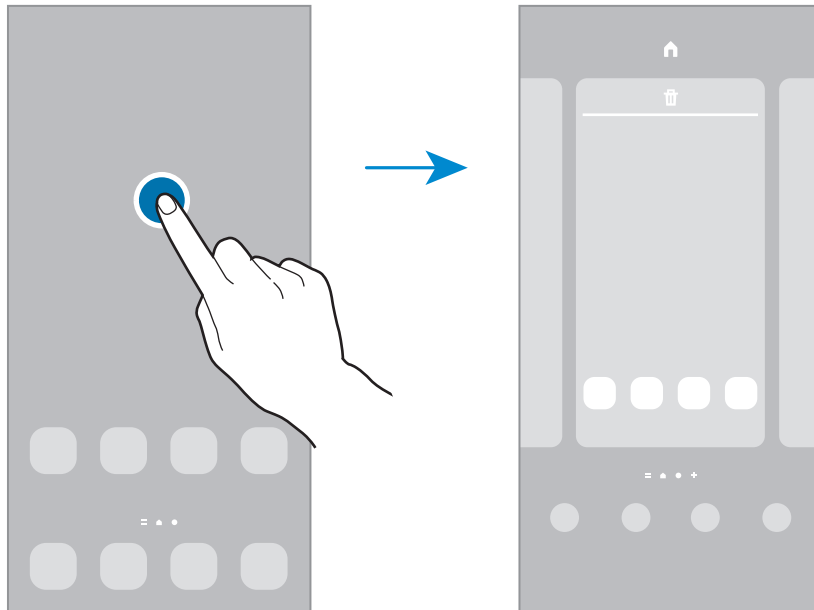

- **Ozadje:** spremenite nastavitve ozadja za domači zaslon in zaklenjeni zaslon.
- **Teme:** zamenjajte temo naprave. Vizualni elementi vmesnika, kot so barve, ikone in ozadja, bodo spremenjeni glede na izbrano temo.
- **Pripomočki:** pripomočki so kratke aplikacije, ki sprožijo določene funkcije aplikacij, da bi na domačem zaslonu dobili informacije in priročen dostop z njega. Pritisnite ter pridržite pripomoček in ga nato povlecite na domači zaslon. Pripomoček bo dodan na domači zaslon.
- **Nastavitve dom. zaslona:** konfigurirajte nastavitve za domači zaslon, kot je postavitve zaslona.

## Prikaz vseh aplikacij na domačem zaslonu

Napravo lahko nastavite, da brez uporabe ločenega zaslona aplikacij prikaže vse aplikacije na domačem zaslonu. Na domačem zaslonu pritisnite in pridržite prazno območje ter nato pritisnite **Nastavitve dom. zaslona** → **Postavitev domačega zaslona** → **Samo domači zaslon** → **Uporabi**.

Zdaj lahko dostopate do vseh aplikacij z drsenjem v levo po domačem zaslonu.



## Zagon Finder

Hitro poiščite vsebino na napravi.

- 1 Na zaslonu aplikacij pritisnite **Iskanje**. Prav tako lahko odprete obvestilno ploščo, podrsate navzdol in nato pritisnite **Q**.
- 2 Vnesite ključno besedo.  
Iskanje bo opravljeno po aplikacijah in vsebini na vaši napravi.  
Če pritisnete **Q** na tipkovnici, lahko poiščete več vsebine.

## Premikanje elementov

Pritisnite ter pridržite predmet in ga nato povlecite na novo lokacijo. Da element premaknete na drugo ploščo, ga povlecite na stran zaslona.

Če želite dodati bližnjico do aplikacije na domači zaslon, pritisnite in zadržite element na zaslonu aplikacij ter pritisnite **Dod. na dom. zasl.** Bližnjica aplikacije bo dodana na domači zaslon.

Pogosto uporabljane aplikacije lahko poleg tega premaknete v območje bližnjic na dnu domačega zaslona.

## Ustvarjanje map

Ustvarite mape in zberite podobne aplikacije za hiter dostop in zagon aplikacij.

Na domačem zaslonu ali zaslonu aplikacij pritisnite in pridržite aplikacijo, nato pa jo povlecite preko druge aplikacije.

Ustvarjena bo nova mapa, ki bo vsebovala izbrani aplikaciji. Pritisnite **Ime mape** in vnesite ime za mapo.

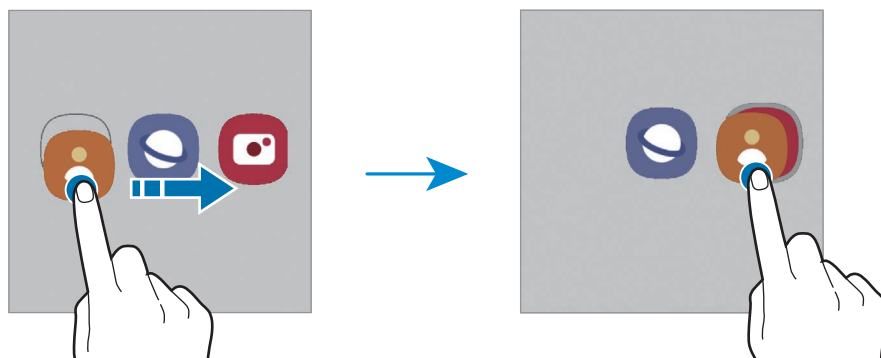

- **Dodajanje več aplikacij**

Pritisnite **+** na mapi. Odkljukajte aplikacije, ki jih želite dodati, in pritisnite **Končano**. Aplikacijo lahko prav tako dodate, če jo povlečete v mapo.

- **Premik aplikacij iz mape**

Pritisnite in pridržite aplikacijo ter jo povlecite na novo lokacijo.

- **Izbris mape**

Pritisnite in pridržite mapo ter nato pritisnite **Izbriši mapo**. Izbrisana bo samo mapa. Aplikacije v mapi bodo predstavljene na zaslon aplikacij.

## Plošča na robu

Z uporabo plošč na robu lahko hitro dostopate do priljubljenih aplikacij in funkcij.

Premaknite ročico plošče na robu proti sredini zaslona.

Če ročica plošče na robu ni vidna, zaženite aplikacijo **Nastavitve**, pritisnite **Zaslon** → **Zaslon na robu** in nato pritisnite stikalo **Plošče na robu**, da ga vklopite.

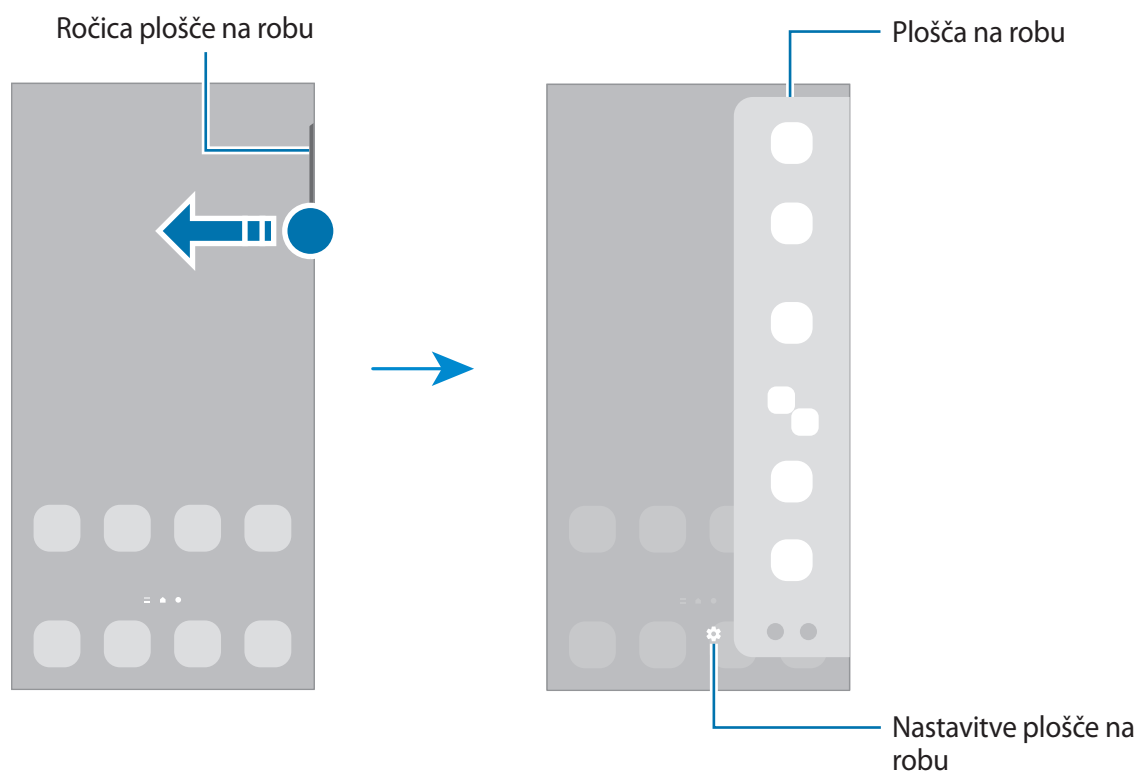

## Zaklenjen zaslon

Pritisk stranske tipke izklopi zaslon in ga zaklene. Prav tako se zaslon izklopi in samodejno zaklene, če napravo ne uporabljate določen čas.

Za odklep zaslona podrsajte v katero koli smer ob vklopu zaslona.

Če je zaslon izklopljen, pritisnite stransko tipko za vklop zaslona. Prav tako lahko dvakrat pritisnete na zaslonu.

## Sprememba metode za zaklepanje zaslona

Če želite spremeniti metodo zaklepanja zaslona, zaženite aplikacijo **Nastavitve**, pritisnite **Zaklenjen zaslon** → **Vrsta zaklepanja zaslona**, nato pa izberite metodo.

Ko nastavite vzorec, geslo PIN ali biometrične podatke kot metodo za zaklepanje zaslona, lahko s tem prav tako zaščitite osebne podatke in preprečite drugim dostop do vaše naprave. Ko nastavite metodo za zaklepanje zaslona, bo naprava ob vsakem odklepu zahtevala kodo za odklep.

















Napravo lahko nastavite, da opravi ponastavitev na tovarniške podatke, če večkrat nepravilno in zaporedoma vnesete kodo za odklep ter pri tem dosežete mejo. Zaženite aplikacijo **Nastavitve**, pritisnite **Zaklenjen zaslon** → **Nastavitve varnega zaklepanja**, odklenite zaslon z uporabo prednastavljene metode za zaklep zaslona in nato pritisnite stikalo **Sam. tovar. ponastavitev**, da ga vključite.

## Indikatorske ikone

Indikatorske ikone so prikazane v vrstici stanja na vrhu zaslona. Spodaj navedene ikone so najpogostejše.

Ikona	Pomen
	Ni signala
	Moč signala
	Gostovanje (zunaj običajnega območja storitev)
	Povezava z omrežjem GPRS
	Povezava z omrežjem EDGE
	Povezava z omrežjem UMTS
	Povezava z omrežjem HSDPA
	Povezava z omrežjem HSPA+
	Povezava z omrežjem LTE
	5G omrežje povezano

Ikona	Pomen
	Povezava z omrežjem LTE v omrežju LTE, ki vključuje omrežje 5G.
	Povezava z Wi-Fi
	Funkcija Bluetooth je aktivirana
	Pisalo S Pen je povezano/ni povezano
	Raven napolnjenosti baterije pisala S Pen
	Lokacijske storitve so v uporabi
	Klic je vzpostavljen
	Neodgovorjeni klic
	Novo besedilno ali večpredstavno sporočilo
	Opozorilo je vključeno
	Tihi način/način vibriranja
	Način letenja je vključen
	Prišlo je do napake oz. ravnajte previdno
	Polnjenje baterije/stanje napolnjenosti baterije



- Vrstica stanja se ne pojavi na vrhu zaslona v nekaterih aplikacijah. Za prikaz vrstice stanja povlecite od vrha proti dnu zaslona.
- Nekaterne ikone indikatorjev se prikažejo samo, ko odprete obvestilno ploščo.
- Prikaz indikatorskih ikon je lahko odvisen od ponudnika storitev ali modela.

## Obvestilna plošča

Ko prejmete obvestilo, se v vrstici stanja prikažejo indikatorske ikone. Za več informacij o ikonah odprite obvestilno ploščo in si oglejte podrobnosti.

Če želite odpreti obvestilno ploščo, povlecite vrstico stanja navzdol. Če želite zapreti obvestilno ploščo, podrsajte navzgor po zaslonu.

Na obvestilni plošči lahko uporabljate naslednje funkcije.

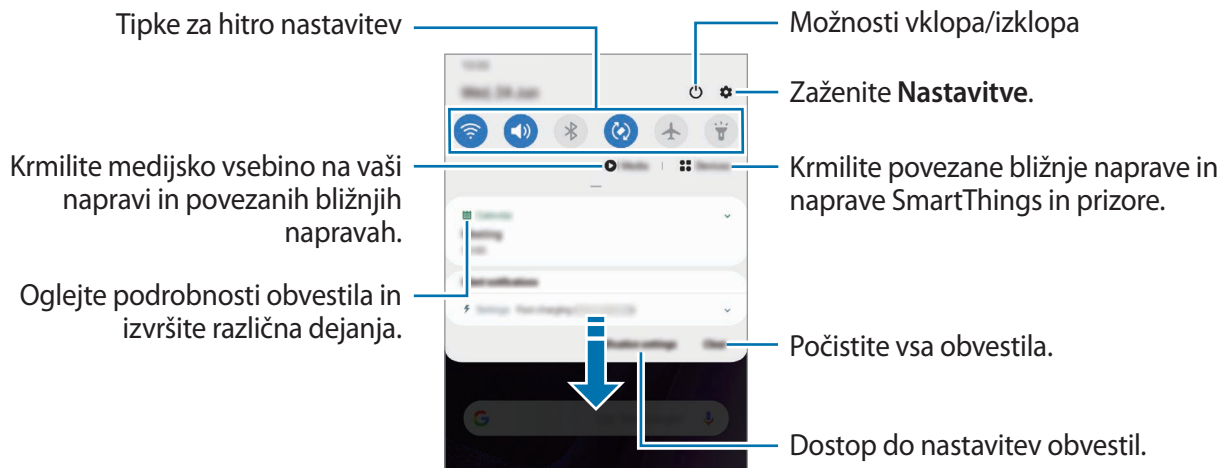

## Uporaba tipk za hitro nastavitve

S tipkami za hitro nastavitve vklopite določene funkcije. Podrsajte navzdol po obvestilni plošči za prikaz dodatnih tipk.

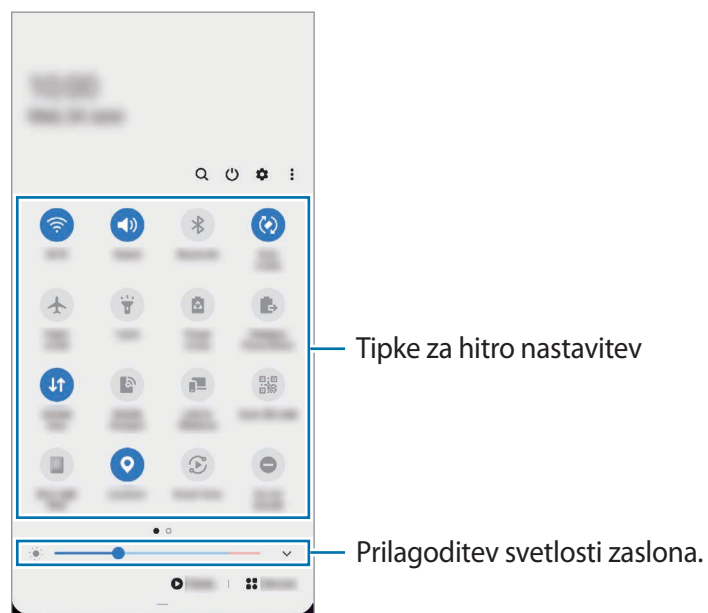

Za spremembo nastavitve funkcije pritisnite besedilo pod posamezno tipko. S pritiskom in držanjem tipke si lahko ogledate bolj podrobne nastavitve.

Za prerazporeditev tipk pritisnite  → **Razporeditev gumbov**, pritisnite in zadržite tipko in jo nato povlecite na drugo lokacijo.

## Krmiljenje predvajanja medija

Enostavno prevzemite nadzor nad predvajanjem glasbe ali videa z uporabo medijske funkcije. Prav tako lahko nadaljujete s predvajanjem na drugi napravi.

- 1 Odprite ploščo z obvestili in pritisnite **Predstavnost**.
- 2 Pritisnite ikone na krmilniku za predvajanje posnetka.  
Za nadaljevanje predvajanja na drugi napravi pritisnite  in izberite zeleno napravo.

## Nadzor naprav v bližini

Hitro zaženite in prevzemite nadzor nad bližnjimi povezanimi napravami in pogosto uporabljenimi napravami in prizori SmartThings na plošči z obvestili.

- 1 Odprite ploščo z obvestili in pritisnite **Naprave**.  
Pojavile se bodo povezane naprave v bližini in naprave ter prizori SmartThings.
- 2 Izberite napravo v bližini ali napravo SmartThings, ki jo želite nadzorovati, ali pa izberite prizor, ki ga želite zagnati.

## Ogled obvestil prek pojavnega okna

Ko prejmete obvestilo z osvetlitvijo na robu, si lahko hitro ogledate njeno vsebino in opravite razpoložljiva dejanja tako, da odprete pojavno okno. Na primer, če prejmete sporočilo med ogledom videa ali igranjem igre, si lahko ogledate sporočilo in odgovorite nanj brez preklopa med zasloni.

Ko prejmete obvestilo z osvetlitvijo na robu med uporabo aplikacije, povlecite obvestilo navzdol.

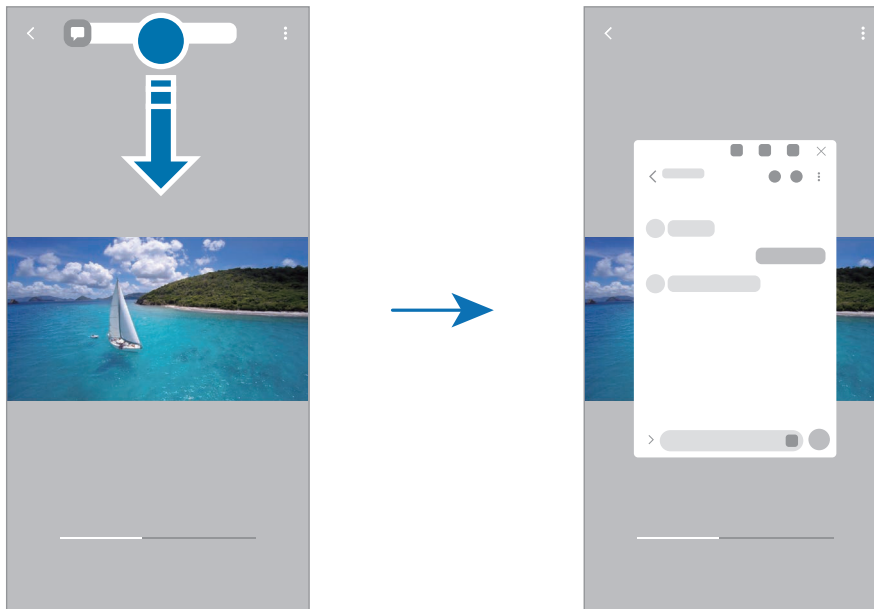

Ta funkcija je na voljo samo za aplikacije, ki podpirajo Več oken in funkcije za osvetlitev roba. Za ogled podprtih aplikacij zaženite aplikacijo **Nastavitve**, pritisnite **Zaslon** → **Zaslon na robu** → **Osvetlitev robov** → **Izbira aplikacij**.

# Zajem zaslona in posnetek zaslona

## Zajem zaslona

Ko uporabljate napravo, zajemite posnetek zaslona ter pišite in rišite na zajetem zaslonu ali ga obrežite ali dajte v skupno rabo. Zajamete lahko trenutni zaslon in območje, po katerem se je mogoče pomikati.

## Kako zajeti posnetek zaslona

Za zajem posnetka zaslona uporabite sledeče načine. Zajete posnetke zaslona si lahko ogledate v **Galerija**.





1. **način** – Zajem s tipko: hkrati pritisnite stransko tipko in tipko za znižanje glasnosti.
2. **način** – Zajem s podrslijajem: podrsnite z roko v levo ali desno po zaslonu.
3. **način**) Zajem s funkcijo Zračni ukaz: odstranite pisalo S Pen iz reže, da odprete okno zračnih ukazov, in nato pritisnite **Pisanje scenarijev**. Glejte [Pisanje scenarijev](#) za več informacij.



- Med uporabo določenih aplikacij in funkcij ni mogoče posneti zaslona.
- Če funkcija zajema posnetka zaslona s podrsavanjem ni vklopljena, zaženite aplikacijo **Nastavitve**, pritisnite **Napredne funkcije** → **Gibi in poteze** in nato pritisnite stikalo **Podrsaj s spodnjim delom dlani za zajem**, da ga vklopite.

Po zajemu posnetka zaslona uporabite naslednje možnosti v orodni vrstici na dnu zaslona:



- : zajemite trenutno vsebino in skrito vsebino na podaljšani strani, kot je na primer spletna stran. Če pritisnete , se bo zaslon samodejno premaknil navzdol in zajel več vsebine.
- : pišite ali rišite po posnetku zaslona ali obrežite del posnetka zaslona. Obrezano območje si lahko ogledate v **Galerija**.
- **#**: dodajte oznake posnetku zaslona. Če želite poiskati posnetek zaslona po oznaki, pritisnite **Iskanje** na vrhu zaslona aplikacij. Ogledate si lahko seznam oznak in enostavno poiščete zelen posnetek zaslona.
- : skupna raba posnetka zaslona z drugimi.









- Če na zajetem zaslonu možnosti niso prikazane, zaženite aplikacijo **Nastavitve**, pritisnite **Napredne funkcije** → **Posnetki zaslona in snemalnik zaslona** in nato pritisnite stikalo **Orodna vrstica posnetka zaslona**, da ga vklopite.



## Posnetek zaslona

Posnemite zaslon med uporabo naprave.

- 1 Odprite obvestilno ploščo, podrsajte navzdol in nato pritisnite možnost  (**Snemaln. zaslona**), da jo vklopite.
  - 2 Izberite nastavev zvoka in pritisnite **Začni snemati**.  
Snemanje se začne po odštevanju.
    - Za pisanje ali risanje po zaslonu pritisnite .
    - Če želite na zaslonu prikazati kazalec pisala S Pen, pritisnite . To funkcijo lahko uporabljate samo, ko je pisalo S Pen odpeto iz naprave.
    - Če želite posneti zaslon s prekrivajočim videom sebe, pritisnite .
  - 3 Ko končate s snemanjem videa, pritisnite .  
Video posnetke si lahko ogledate v **Galerija**.
-  Če želite spremeniti nastavitve snemalnika zaslona, zaženite aplikacijo **Nastavitve** in nato pritisnite **Napredne funkcije** → **Posnetki zaslona in snemalnik zaslona** → **Nastavitve snemalnika zaslona**.

## Vnašanje besedila

### Postavitev tipkovnice

Pri vnosu besedila se samodejno prikaže tipkovnica.

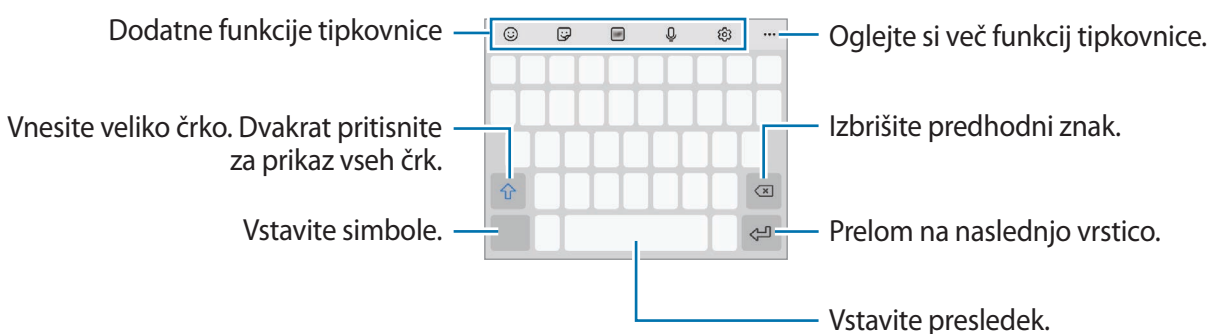

-  Vnos besedila ni podprt v nekaterih jezikih. Če želite vnašati besedilo, morate nastaviti jezik vnosa na enega od podprtih jezikov pisanja.



### Sprememba jezika vnosa

Pritisnite  → **Jeziki in vrste** → **Upravljaj jezike vnosa** in nato izberite jezike za uporabo. Ko izberete dva ali več jezikov, lahko med jezikoma vnosa preklopite z drsenjem v levo ali desno po preslednici.





## Sprememba tipkovnice

Če želite spremeniti tipkovnico, pritisnite  v navigacijski vrstici.











Da spremenite tip tipkovnice, pritisnite  → **Jeziki in vrste**, izberite jezik in nato izberite želeni tip tipkovnice.

-  Če se tipka tipkovnice () ne prikaže v navigacijski vrstici, zaženite aplikacijo **Nastavitve**, pritisnite **Splošno upravljanje** → **Jezik in vnos** → **Zaslonska tipkovnica** in nato pritisnite stikalo **Gumb za prikaz tipkovnice**, da ga vključite.
- Na **Tipkovnica 3 x 4** ima tipka tri ali štiri znake. Za vnos znaka pritisnite ustrezno tipko dokler se ne prikaže zelen znak.

## Dodatne funkcije tipkovnice



-  : vstavi emotikone.
-  : vnesite nalepke. Prav tako lahko vnašate svoje emoji nalepke z vašo podobo. Glejte [Uporaba nalepk vaših emoji v klepetih](#) za več informacij.
-  : prilepite animirane slike GIF.
-  : vnesite besedilo s pomočjo glasu.
-  : spremenite nastavitve tipkovnice.

Pritisnite  za uporabo dodatnih funkcij tipkovnice.

-  : preklop v način rokopisa.
-  : iskanje in vnašanje vsebine.
-  : prevajanje in vnos besedila.
-  : vnesite svoje osebne podatke, registrirane za Samsung Pass.
-  : dajte povezave do videoposnetkov v skupno rabo.
-  : dodajte element iz odložišča.
-  : odprite okno za urejanje besedila.
-  : spremenite način tipkovnice.
-  : spremenite velikost tipkovnice.
-  : vnesite nalepke.

 Nekatere funkcije v nekaterih regijah in pri nekaterih operaterjih morda niso na voljo.

## Kopiranje in lepljenje

- 1 Pritisnite in držite nad besedilom.
- 2 Povlecite  ali  za izbiro zelenega besedila ali pritisnite **Izberi vse**, da izberete vse besedilo.
- 3 Pritisnite **Kopiraj** ali **Izreži**.  
Izbrano besedilo je kopirano v odložišče.
- 4 Pritisnite in držite, kjer želite vstaviti besedilo in nato pritisnite **Prilepi**.  
Če želite prilepiti besedilo, ki ste ga predhodno kopirali, pritisnite **Odložišče** in izberite besedilo.

# Aplikacije in funkcije

## Namestitev ali odstranitev aplikacij

### Galaxy Store

Kupite in prenesite aplikacije. Prenesete lahko aplikacije, ki so posebej namenjene za naprave Samsung Galaxy.

Zaženite aplikacijo **Galaxy Store**. Iščite aplikacije po kategoriji ali pritisnite **Q** za iskanje po ključni besedi.

-  • Ta aplikacija v nekaterih regijah in pri nekaterih operaterjih morda ni na voljo.
- Za spremembo nastavitve samodejne posodobitve pritisnite **☰** → **⚙️** → **Samodejna posodobitev aplikacij**, nato pa izberite eno od možnosti.

### Trgovina Play

Kupite in prenesite aplikacije.

Zaženite aplikacijo **Trgovina Play**. Poiščite aplikacije po kategoriji ali poiščite aplikacije po ključni besedi.

-  Za spremembo nastavitve samodejne posodobitve pritisnite **☰** → **Nastavitve** → **Samodejno posodabljanje aplikacij**, nato pa izberite eno od možnosti.

## Upravljanje aplikacij

### Odstranitev ali onemogočenje aplikacij

Pritisnite in zadržite aplikacijo in izberite možnost.

- **Odstrani:** odstranite prenesene aplikacije.
- **Onemogoči:** onemogočite izbrane privzete aplikacije, ki jih ni mogoče odstraniti z naprave.

-  Nekateri aplikacije morda ne podpirajo te funkcije.

## Omogočanje aplikacij

Zaženite aplikacijo **Nastavitve**, pritisnite **Aplikacije** → ▼ → **Onemogočeno**, izberite aplikacijo in nato pritisnite **Omogoči**.

## Nastavitev dovoljenj za aplikacije

Pravilno delovanje nekaterih aplikacij morda zahteva dovoljenje za dostop ali uporabo informacij na vaši napravi.

Za ogled nastavitev dovoljenj za aplikacijo zaženite aplikacijo **Nastavitve** in pritisnite **Aplikacije**. Izberite aplikacijo in pritisnite **Dovoljenja**. Ogledate si lahko seznam dovoljenj za aplikacijo in spremenite njena dovoljenja.

Za ogled ali spreminjanje nastavitev dovoljenja za aplikacijo po kategoriji dovoljenj, zaženite aplikacijo **Nastavitve** in pritisnite **Aplikacije** → ⋮ → **Upravitelj dovoljenj**. Izberite element in izberite aplikacijo.



 Če aplikacijam ne dodelite dovoljenja, osnovne funkcije aplikacij morda ne bodo delovale pravilno.

## Pisalo S Pen

### Uporaba pisala S Pen

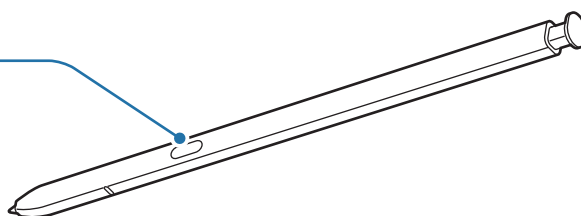
Tipka pisala S Pen



-  Med uporabo pisala S Pen ne zvijajte in ne uporabljajte prekomerne sile. To lahko povzroči poškodbo pisala S Pen ali deformacijo konice.
- S pisalom S Pen ne pritiskajte na silo po zaslonu. S tem lahko poškodujete konico pisala.
-  Če je v bližini naprave magnet, nekatera dejanja pisala S Pen, kot sta polnjenje in pritiskanje na zaslonu za dotik, morda ne bodo delovala.
- Tudi če je pisalo S Pen povsem izpraznjeno, lahko uporabite druge funkcije pisala S Pen, kot so pritiskanje zaslona na dotik ali funkcije zračnih ukazov.
- Če pisalo S Pen uporabljate na zaslonu pod ostrimi koti, naprava morda ne bo prepoznala dejanja pisala S Pen.
- Če v režo za pisalo S Pen prodre voda, napravo pred uporabo nežno stresite, da odstranite vodo iz reže.
- Če vaše pisalo S Pen ne deluje pravilno, ga odnesite v Samsungov servisni center.

## Odpenjanje pisala S Pen

Pritisnite konec pisala S Pen, da ga izvlečete. Nato povlecite pisalo S Pen iz reže. Da shranite pisalo S Pen, ga ponovno vstavite v režo in potiskajte dokler se ne klikne na mesto.

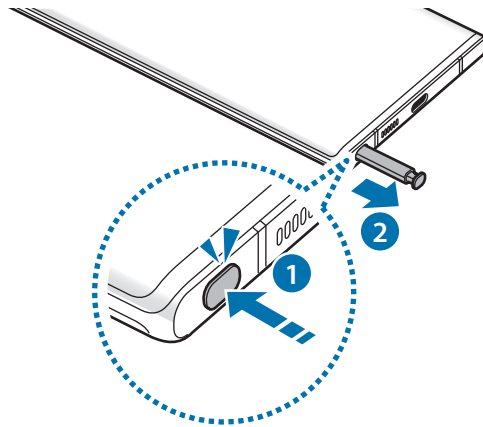

## Polnjenje pisala S Pen

Pisalo S Pen mora biti napolnjeno preden lahko krmilite aplikacije na daljavo z uporabo tipke pisala S Pen.

Ko vstavite pisalo S Pen v režo, se bo polnjenje začne samodejno.



Če je funkcija »Dejanja po zraku« izklopljena, se pisalo S Pen polni samo ob polnjenju naprave.

## Zračna dejanja

Krmilite aplikacije na daljavo z uporabo pisala S Pen, ki je na vašo napravo povezan prek Bluetooth Low Energy (BLE).

Na primer, s pritiskom in držanjem tipke pisala S Pen lahko hitro zaženete aplikacije, kot je aplikacija za kamero. Prav tako lahko med uporabo aplikacije za kamero posnamete fotografijo z enkratnim pritiskom tipke. Med predvajanjem glasbe lahko zvišate glasnost, če dvignete pisalo S Pen med pritiskanjem ali držanjem tipke pisala S Pen in znižate glasnost, če ga spustite.



- Pisalo S Pen mora biti napolnjeno, preden lahko uporabite funkcijo ukazov po zraku. Glejte [Polnjenje pisala S Pen](#) za več informacij.
- Ko izvlečete pisalo S Pen iz reže, se bo na vrstici stanja prikazala ikona . Če je pisalo S Pen prazno ali daleč stran od naprave, oziroma, če se med pisalom S Pen in napravo nahajajo ovire ali zunanje motnje, bo pisalo S Pen odklopljeno od naprave in ikona bo obarvana s sivo (). Če želite ponovno uporabiti funkcijo ukazov po zraku, povežite pisalo S Pen z napravo tako, da ga ponovno vstavite v režo za pisalo S Pen.

## Zajem fotografij s pisalom S Pen

Tudi če posnamete fotografije z napravo postavljeno na razdaljo, lahko enostavno zajamete fotografije s pritiskom tipke pisala S Pen brez nastavitve časovnika.

- 1 Zaženite aplikacijo **Nastavitve** pritisnite **Napredne funkcije** → **S Pen** → **Zračna dejanja** in nato pritisnite stikalo, da vključite funkcijo.
- 2 Zaženite aplikacijo **Fotoaparati**.
- 3 Pritisnite tipko pisala S Pen, da zajamete fotografijo.
  - Da posnamete serijo fotografij, pritisnite in zadržite tipko pisala S Pen.
  - Če želite spremeniti način snemanja, pomaknite pisalo S Pen v levo ali desno med pritiskanjem in držanjem tipke pisala S Pen.
  - Za preklop med kamerami dvakrat pritisnite tipko pisala S Pen.

## Sprememba aplikacij ali funkcij za uporabo

Spremenite aplikacijo, funkcijo ali dejanje, ki ga želite uporabiti s funkcijo pisala S Pen. Zaženite aplikacijo **Nastavitve** in pritisnite **Napredne funkcije** → **S Pen** → **Zračna dejanja**.

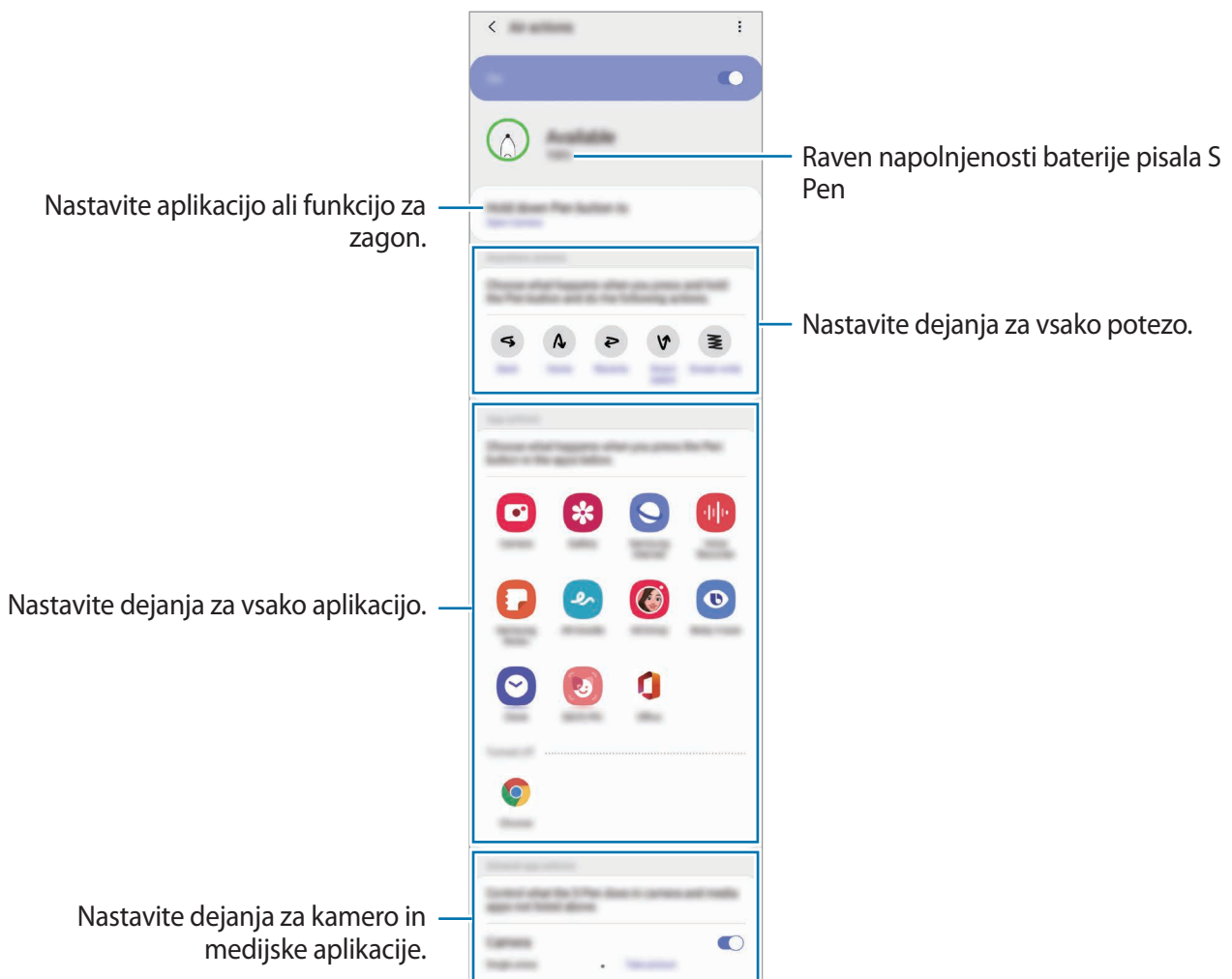

## Povezava drugega pisala S Pen

Pred uporabo funkcij pisala S Pen z drugim pisalom S Pen, kot so ukazi po zraku, morate povezati pisalo S Pen z vašo napravo.

- 1 Vstavite drugo pisalo S Pen v režo.
- 2 Odprite ploščo za obvestila, podrsajte navzdol, pritisnite  (**Zračna dej. za S Pen**) in nato ponovno pritisnite, da ga vključite.
- 3 Pritisnite **Poveži novo pisalo S Pen**.

Pisalo S Pen bo povezano. Preden je povezava vzpostavljena lahko pride do krajšega zamika.



- Povežete lahko samo od Samsunga odobrena pisala S Pen, ki podpirajo Bluetooth Low Energy (BLE).
- Med vzpostavljanjem povezave ne odstranite pisala S Pen iz naprave. S tem lahko prekinete postopek.
- Če povezava ni vzpostavljena ali želite uporabiti prejšnje pisalo S Pen, ga ponovno povežite po zgornji metodi.

## Ponastavitev pisala S Pen

Če ima pisalo S Pen težave s povezovanjem ali pisalo S Pen pogosto prekine povezavo, ponastavite pisalo S Pen in ga ponovno povežite.

Vstavite pisalo S Pen v režo. Nato odprite zaslon nastavitve ukazov po zraku in pritisnite  → **Ponastavi s Pen**.



## Zračni ukaz

Zračni ukaz je meni, ki omogoča funkcije pisala S Pen in hitri dostop do pogosto uporabljenih aplikacij.

Če želite odpreti okno zračnih ukazov, odstranite pisalo S Pen iz reže ali se s pisalom S Pen pomaknite po zaslonu in pritisnite tipko pisala S Pen. Prav tako lahko pritisnete ikono ukazov po zraku (🖋️) s pisalom S Pen.

Povlecite navzgor ali navzdol na oknu ukazov po zraku in izberite željeno funkcijo ali aplikacijo.

 Ko je zaslon izklopljen ali zaklenjen z metodo zaklenjenega zaslona, se ob odstranitvi pisala S Pen okno ukazov po zraku ne bo odprlo.

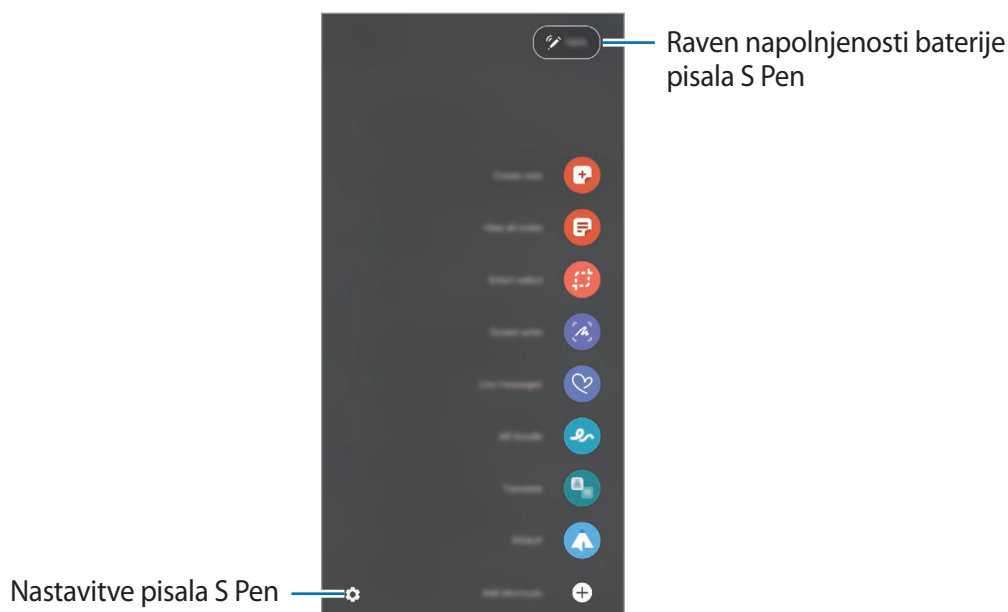

- **Ustvari zapisek:** preprosto ustvarjajte opombe v pojavnem oknu. To funkcijo lahko zaženete tudi tako, da dvakrat pritisnete zaslon, ko držite gumb na pisalu S Pen. Glejte [Samsung Notes](#) za več informacij.
- **Prikaži vse zapiske:** oglejte si vse opombe v aplikaciji **Samsung Notes**.
- **Pametno izbiranje:** s pisalom S Pen izberite območje in opravite dejanja, kot je dajanje v skupno rabo ali shranjevanje. Glejte [Pametno izbiranje](#) za več informacij.
- **Pisanje scenarijev:** zajemite posnetke zaslona za pisanje ali risanje po njih ali obrežite območje iz zajete slike. Prav tako lahko zajamete trenutno vsebino in skrito vsebino na podaljšani strani, kot je na primer spletna stran. Glejte [Pisanje scenarijev](#) za več informacij.
- **Sporočila v živo:** namesto besedilnega sporočila, ustvarite in pošljite edinstveno sporočilo s snemanjem dejanj med rokopisom ali risanjem sporočil v živo ter ga shranite kot animirano datoteko. Glejte [Sporočila v živo](#) za več informacij.

- **Čečkarija AR:** posnemite zabavne videe z navideznim rokopisom ali skicami po obrazih ali kjer koli drugje. Glejte [Čečkarija AR](#) za več informacij.
- **Prevedi:** s pisalom S Pen se pomaknite na besedo, ki jo želite prevesti. Glejte [Prevedi](#) za več informacij.
- **PENUP:** objavite svoje umetnine, oglejte si umetnine drugih oseb in si pridobite koristne nasvete za risanje. Glejte [PENUP](#) za več informacij.
- **Bixby Vision:** uporabite funkcije Bixby Vision za iskanje podobnih slik, zaznajte in prevedite besedilo in še več. Glejte [Bixby Vision](#) za več informacij.
- **Povečaj:** s pisalom S Pen se pomaknite na območje zaslona, da ga povečate.
- **Hitri pogled:** aplikacijo pomanjšajte na sličico in se s pisalom S Pen pomaknite na sličico, da odprete aplikacijo v celozaslonskem pogledu. Glejte [Hitri pogled](#) za več informacij.
- **Barvanje:** dodajte barve slikam, ki so pripravljene od PENUP, z uporabo pisala S Pen.
- **Piši na koledar:** zaženite aplikacijo **Koledar** in pišite ali rišite po zaslonu. Glejte [Piši na koledar](#) za več informacij.
- **Dodaj bližnjice:** na ploščo za zračne ukaze dodajte bližnjice do pogosto uporabljenih aplikacij.

### Ikona zračnih ukazov

Ko je plošča za zračne ukaze zaprta, na zaslonu ostane ikona zračnih ukazov. Okno ukazov po zraku lahko odprete s pritiskom ikone s pisalom S Pen.

Za premik ikone povlecite  na novo lokacijo.

Za odstranitev ikone povlecite  do **Odstrani** na vrhu zaslona.

Če se ikona ukazov po zraku ne prikaže na zaslonu, zaženite aplikacijo **Nastavitve**, pritisnite **Napredne funkcije** → **S Pen** in nato pritisnite stikalo **Pokaži lebdečo ikono**, da ga vključite.

Med uporabo aplikacij, ki podpirajo funkcijo ukazov po zraku, si lahko ogledate dejanja, ki so na voljo za posamezno aplikacijo, tako da pisalo S Pen pomaknete nad ikono ukazov po zraku.

### Pametno izbiranje



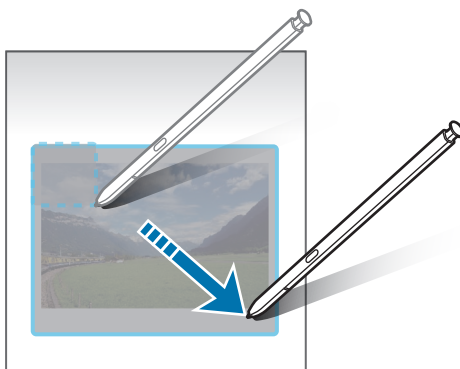

S pisalom S Pen izberite območje in opravite dejanja, kot je dajanje v skupno rabo ali shranjevanje. Izberete lahko tudi območje iz videoposnetka in ga zajamete kot animacijo GIF.

- 1 Ko najdete vsebino, ki jo želite zajeti, kot je del slike, odprite ploščo za zračne ukaze in pritisnite **Pametno izbiranje**.

2 Izberite ikono zelene oblike v orodni vrstici in povlecite pisalo S Pen po vsebini, ki jo želite izbrati.



3 Izberite možnost, ki jo želite uporabiti v izbranem območju.

- **Razširi besed.:** ekstrahiraj besedilo iz izbranega območja.
- **Pripni na zaslon:** pripnite izbrano območje na zaslon.
- : samodejno spremeni videz izbranega območja.
- : pisanje ali risanje po izbranem območju.
- : skupna raba izbranega območja z drugimi.
- : shranitev izbranega območja v Galerija.

## Zajem območja iz videoposnetka

Med predvajanjem videoposnetka izberite območje in ga zajemite kot animacijo GIF.

- 1 Ko med predvajanjem videoposnetka najdete vsebino, ki jo želite zajeti, odprite ploščo za zračne ukaze in pritisnite **Pametno izbiranje**.
- 2 V orodni vrstici pritisnite .
- 3 Prilagodite položaj in velikost zajetega območja.

Prilagodite položaj.

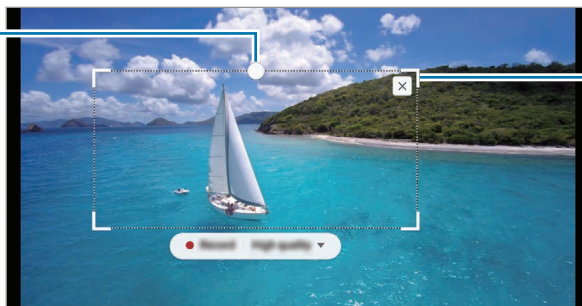





Povlecite rob okvirja, da spremenite velikost.

4 Za začetek zajemanja pritisnite **Snemaj**.

- Pred zajemom videoposnetka zagotovite, da se videoposnetek predvaja.
- Na zaslonu bo prikazan najdaljši možni čas, za katerega lahko zajamete območje videoposnetka.
- Pri zajemu območja iz videoposnetka zvok ne bo posnet.

5 Pritisnite **Ustavi** za zaustavitev zajemanja.

6 Izberite možnost, ki jo želite uporabiti v izbranem območju.

-  : pisanje ali risanje po izbranem območju. Pritisnite , če si želite ogledati rezultat, preden shranite datoteko.
-  : skupna raba izbranega območja z drugimi.
-  : shranitev izbranega območja v **Galerija**.

## Pisanje scenarijev

Zajemite posnetke zaslona za pisanje ali risanje po njih ali obrežite območje iz zajete slike.

- 1 Ko najdete vsebino, ki jo želite zajeti, odprite ploščo za zračne ukaze in pritisnite **Pisanje scenarijev**. Samodejno je zajet trenutni zaslon in prikaže se orodna vrstica za urejanje.
- 2 Na posnetek zaslona napišite beležko.

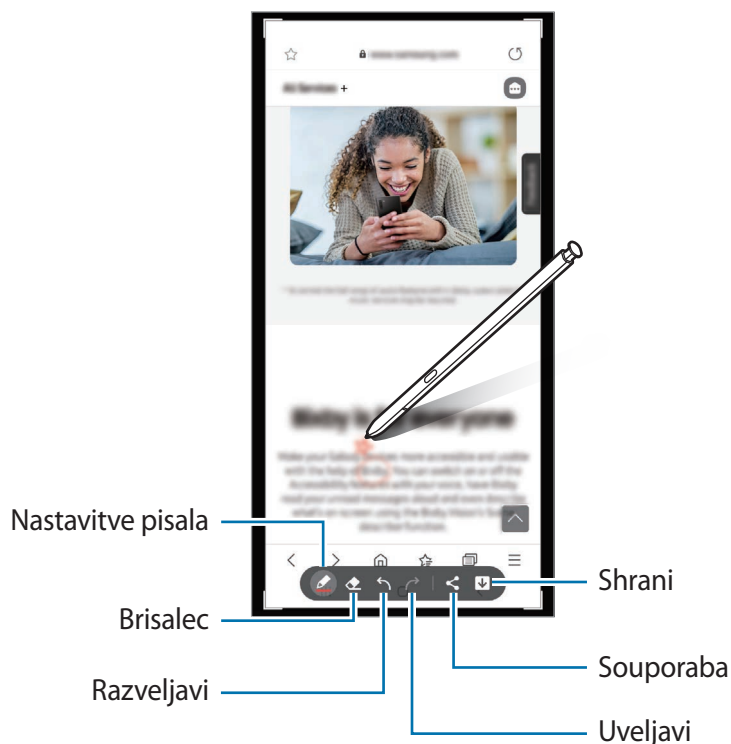

3 Skupna raba ali shranjevanje posnetka zaslona.

Zajete posnetke zaslona si lahko ogledate v **Galerija**.

- Med uporabo določenih aplikacij ni mogoče izvesti posnetka zaslona.

## Sporočila v živo

Namesto besedilnega sporočila, ustvarite in pošljite edinstveno sporočilo s snemanjem dejanj med rokopisom ali risanjem sporočil v živo ter ga shranite kot animirano datoteko.

- 1 Ko želite poslati animirano sporočilo, odprite okno ukazov po zraku in pritisnite **Sporočila v živo**.
- 2 Prilagodite sliko ozadja in pritisnite **Končano** ali **Začni risati**.
- 3 Pišite ali rišite po zaslonu sporočila v živo.

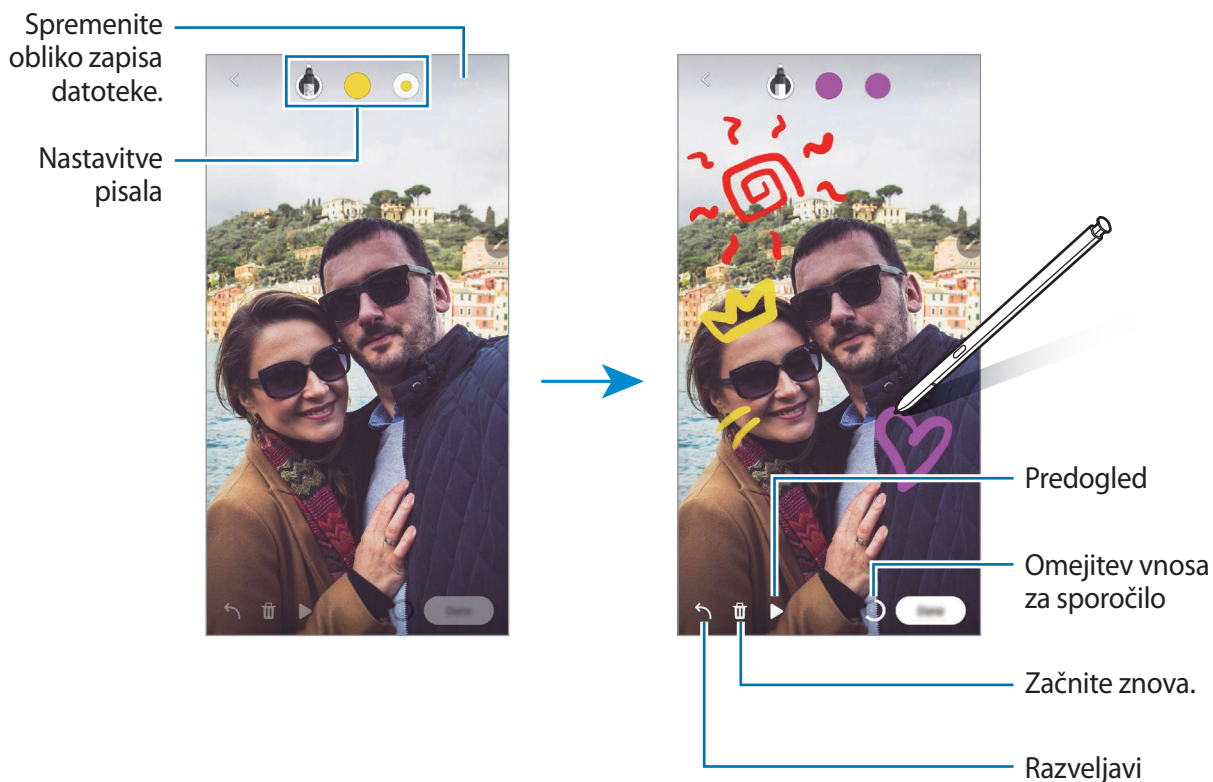

- 4 Pritisnite **Končano**.  
Sporočilo v živo bo shranjeno v **Galerija** kot animirana datoteka GIF ali video.
- 5 Pritisnite **Deli** in izberite metodo.

## Prevedi

S pisalom S Pen se pomaknite na besedilo, ki ga želite prevedsti. Enote v besedilu bodo prav tako prevedene.

- 1 Ko najdete besedilo, ki ga želite prevedsti, odprite okno ukazov po zraku in pritisnite **Prevedi**.
- 2 Izberite jezike v podoknu prevajalnika na vrhu zaslona. Besedilo lahko spremenite glede na besede ali stavke s pritiskom **T** ali **≡**.
- 3 S pisalom S Pen se pomaknite na besedilo, ki ga želite prevedsti, ali enoto, ki jo želite pretvoriti. Prikaže se prevedeno besedilo. Če želite poslušati izgovorjavo izvirnega besedila, pritisnite **🔊**. Ikona **🔊** se morda ne bo prikazala, odvisno od izbranega jezika.

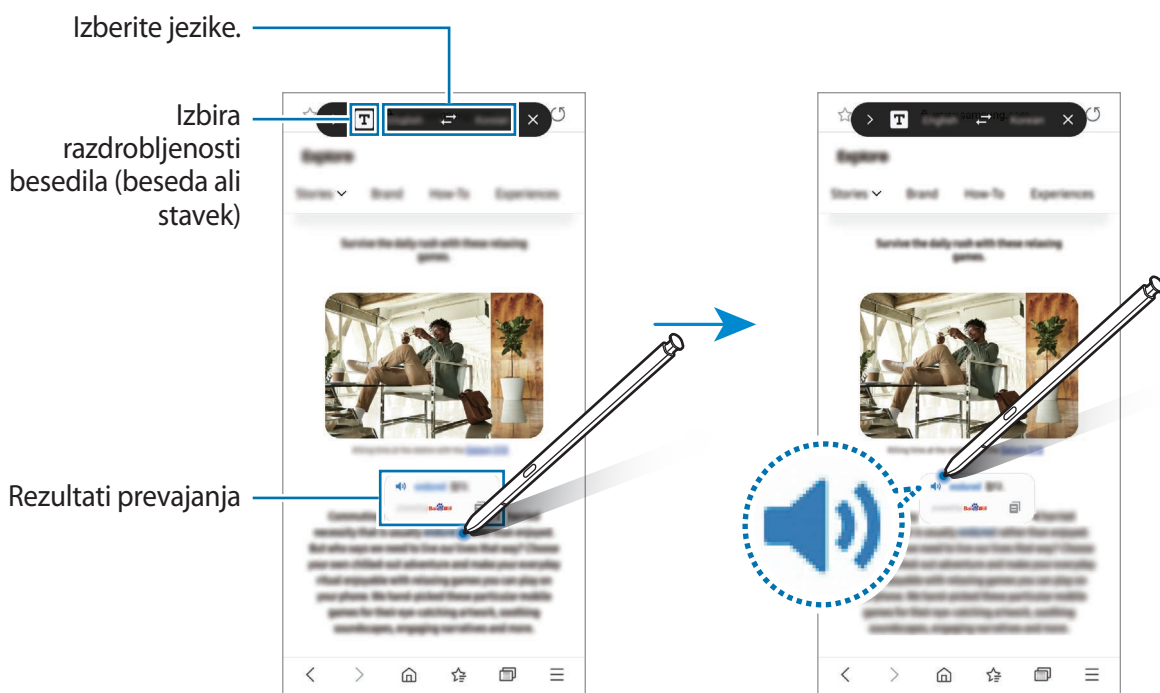

- Ta funkcija ne podpira nekaterih jezikov.
- Ta funkcija je na voljo samo, če se na zaslonu zazna besedilo.

## Bixby Vision

Ko se s pisalom S Pen pomaknete nad vsebino, bo vsebina prepoznana in prikažejo se ikone za razpoložljiva iskanja. Uporabite funkcije za iskanje podobnih slik, zaznajte in prevedite besedilo in več. Glejte [Bixby Vision](#) za več informacij.

- 1 Ko se pojavi slika za katero želite poiskati želene informacije ali iz nje ekstrahirati besedilo, odprite okno ukazov po zraku in pritisnite **Bixby Vision**.
- 2 Pisalo S Pen zadržite nad želeno vsebino. Ko se na zaslonu prikažejo možnosti, ki so na voljo, izberite želeno možnost.

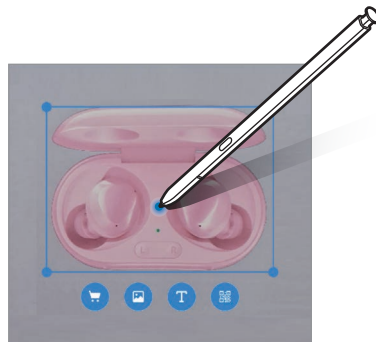

## Hitri pogled

Aplikacijo pomanjšajte na sličico in se s pisalom S Pen pomaknite na sličico, da odprete aplikacijo v celozaslonskem pogledu.

Na primer, zaženite aplikacijo zemljevida, odprite ploščo za zračni ukaz in pritisnite **Hitri pogled**. Aplikacija bo pomanjšana na sličico na dnu zaslona. Med brskanjem po spletnih straneh se s pisalom S Pen pomaknite na sličico, da odprete aplikacijo zemljevida na celotnem zaslonu, za hitro iskanje krajev. S pisalom S Pen se pomaknite stran od zaslona, da ponovno pomanjšate aplikacijo na sličico.

Če želite zapreti pomanjšano aplikacijo, pritisnite in pridržite sličico ter jo povlecite na **Odstrani**, ki se nahaja na vrhu zaslona.



## Piši na koledar

Enostavno zapolnite vaše načrte in hitro pišite ali rišite po zaslonu koledarja.

Odprite okno ukazov po zraku, pritisnite **Piši na koledar** in nato zapišite vaše načrte v koledar. Ko končate, pritisnite **Shrani**. Če ga želite urediti, pritisnite .

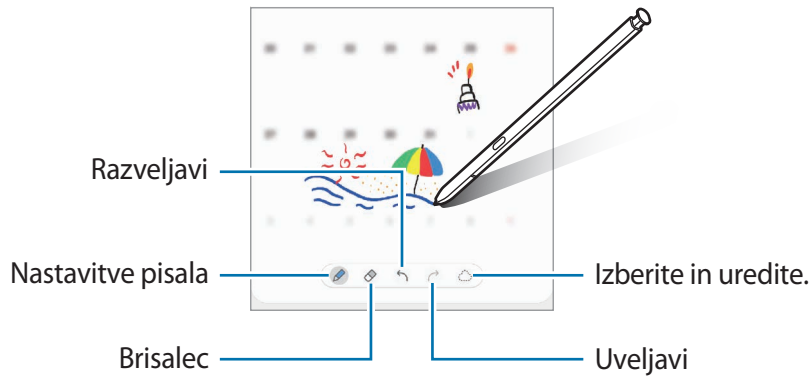

## Pogled iz zraka

S pisalom S Pen se pomaknite na element na zaslonu za predogled vsebine ali ogled informacij v pojavnem oknu.

V nekaterih aplikacijah so v oknu s predogledom prikazani gumbi za dejanja.

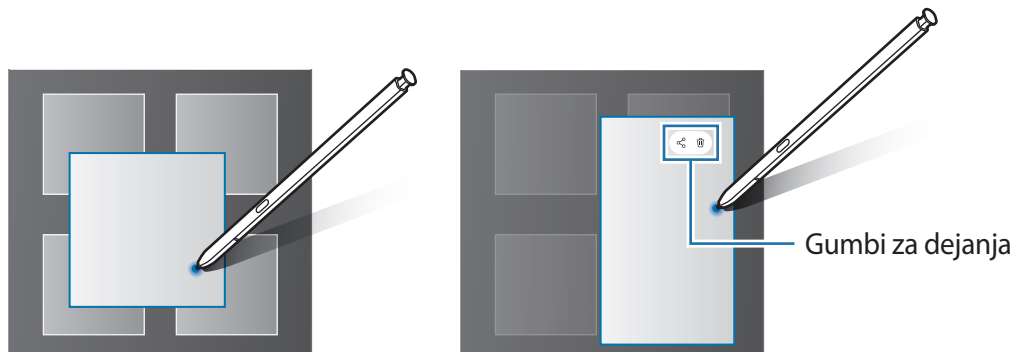

Če ta funkcija ni vključena, zaženite aplikacijo **Nastavitve**, pritisnite **Napredne funkcije** → **S Pen** in nato pritisnite stikalo **Pogled iz zraka**, da ga vklopite.



## Izbira peresa

Med pritiskanjem in držanjem tipke pisalo S Pen, povlecite pisalo S Pen preko besedila ali seznamov elementov za izbiro več elementov ali besedila. Izbrane elemente ali besedilo lahko prav tako kopirate in prilepite v drugo aplikacijo ali jih daste v skupno rabo z drugimi.

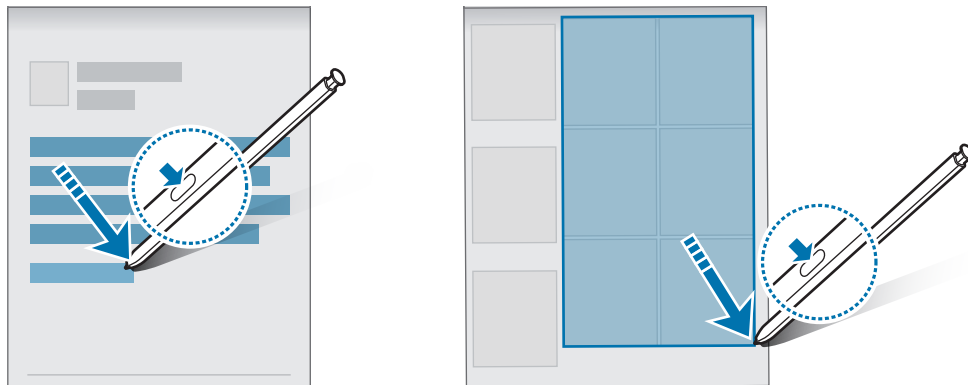

## Bel. na izk. zas.

Beležke lahko hitro ustvarjate s pisanjem po zaslonu, ne da bi ga vklopili.

Ko je zaslon izklopljen, odprite pisalo S Pen ali držite pisalo S Pen nad zaslonom in pritisnite tipko pisala S Pen.

Ko pritisnete **Shrani** ali znova vstavite pisalo S Pen v režo po pisanju opombe, bo opomba shranjena v aplikacijo **Samsung Notes**.

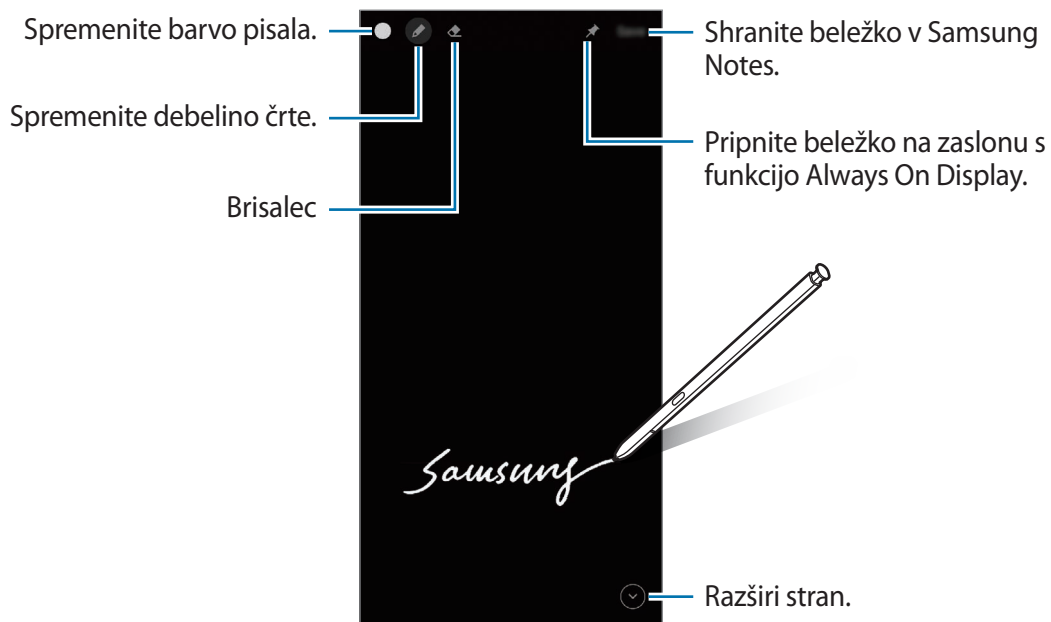



Če ta funkcija ni vključena, zaženite aplikacijo **Nastavitve**, pritisnite **Napredne funkcije** → **S Pen** in nato pritisnite stikalo **Bel. na izk. zas.**, da ga vklopite.

## Pripenjanje beležke na zaslon s funkcijo Always On Display

Za pripenjanje beležke pri izklopljenem zaslonu na zaslon s funkcijo Always On Display pritisnite  → **Prip. na Always On Display**. Pripeta beležka ne bo samodejno shranjena.

Če želite urediti pripeto beležko, dvakrat pritisnite beležko. Če znova pripnete urejeno beležko na zaslon s funkcijo Always On Display, bo izvorna beležka shranjena v aplikacijo **Samsung Notes**.

Da pomanjšajte pripeto beležko, dvakrat pritisnite . Beležka bo na zaslonu s funkcijo Always On Display prikazana kot ikona . Za ponovni ogled beležke, dvakrat pritisnite .

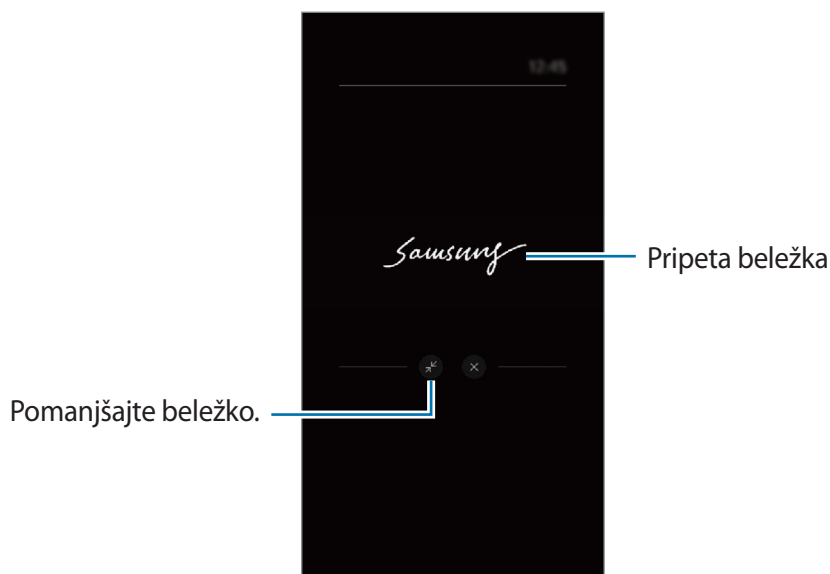

 Če po odprtju beležke ne izvršite nobenega dejanja po določenem času, se beležka samodejno pomaniša.

## Odklep zaslona z uporabo pisala S Pen

Če je zaslon zaklenjen, medtem ko je pisalo S Pen povezano, lahko odklenete zaslon s pritiskom tipke pisala S Pen.

- 1 Zaženite aplikacijo **Nastavitve** in pritisnite **Napredne funkcije** → **S Pen** → **Odklepanje pisala S Pen**.
- 2 Pritisnite **Uporabi odklepanje s pisalom S Pen** → **V REDU**.  
Zdaj lahko odklenete zaslon s pritiskom tipke pisala S Pen.

-  • Funkcija **Uporabi odklepanje s pisalom S Pen** je na voljo le, če je nastavljen način za zaklepanje zaslona.
- Za uporabo te funkcije mora biti pisalo S Pen povezan z vašo napravo.



# Telefon

## Uvod

Opravite ali odgovorite na glasovne ali video klice.

- Če prekrijete območje okoli fotoaparata na zadnji strani, se lahko med klicem pojavi nezaželen hrup. Odstranite dodatke, kot so zaščita zaslona ali nalepke, okoli območja fotoaparata na zadnji strani.

## Klicanje

- 1 Zaženite aplikacijo **Telefon** in pritisnite **Številč.**
- 2 Vnesite telefonsko številko.
- 3 Pritisnite  za glasovni klic ali pritisnite  ali  za video klic.

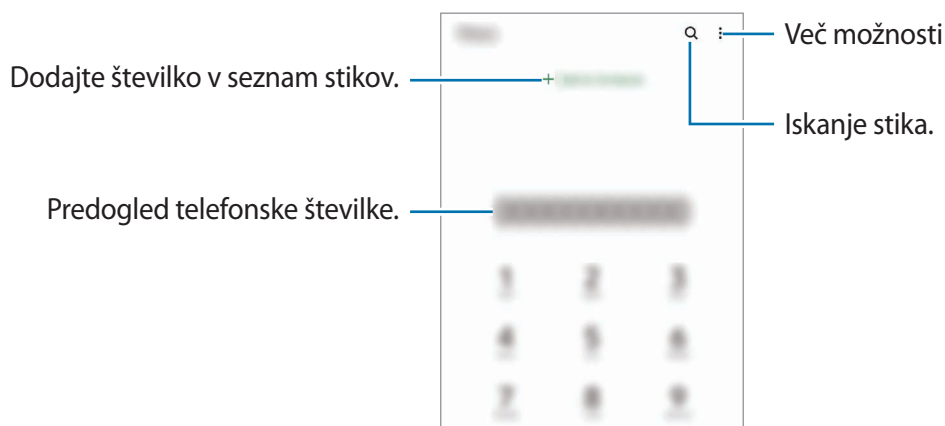

## Izvajanje klicev iz dnevnikov klicev ali seznamov stikov

Zaženite aplikacijo **Telefon**, pritisnite **Nedavno** ali **Stiki** in nato podrsajte desno od stika ali telefonske številke za klic.

Če ta funkcija ni vključena, zaženite aplikacijo **Nastavitve**, pritisnite **Napredne funkcije** → **Gibi in poteze** in nato pritisnite stikalo **Podrs. za klic ali poš. sporočil**, da ga vključite.

## Uporaba hitrega klicanja

Da nastavite številko za hiter klic, zaženite aplikacijo **Telefon**, pritisnite **Številč.** ali **Stiki** →  → **Številke za hitro izbir.**, izberite številko za hitri klic in nato dodajte telefonsko številko.

Da opravite klic, pritisnite in zadržite številko za hitri stik na tipkovnici. Za številke za hitri stik od številke 10 naprej, pritisnite prvi številki in nato pritisnite in zadržite zadnjo številko.

Na primer, če ste nastavili številko **123** kot številko za hitri klic, pritisnite **1**, nato **2** in nato pritisnite in zadržite **3**.

## Klicanje z iskanjem bližnjih krajev

Zaženite aplikacijo **Telefon**, pritisnite **Kraji** in nato izberite kategorijo ali pritisnite **Q** ter vnesite ime podjetja v polje za iskanje. Lahko pa izberete enega od priporočenih priljubljenih krajev. Prikazali se bodo podatki o podjetju, kot je telefonska številka ali naslov.



Ta funkcija v nekaterih regijah in pri nekaterih operaterjih morda ni na voljo.

## Klici v tujino

- 1 Zaženite aplikacijo **Telefon** in pritisnite **Številč.**
- 2 Pritisnite in zadržite **0**, dokler se ne pojavi znak **+**.
- 3 Vnesite klicno številko države, številko območja in telefonsko številko ter nato pritisnite .

## Prejeti klici

### Sprejemanje klica

Ob dohodnem klicu povlecite  izven velikega kroga.

### Zavrnitev klica

Ob dohodnem klicu povlecite  izven velikega kroga.

Če želite poslati sporočilo, ko zavrnete dohodni klic, povlecite vrstico **Pošlji sporočilo** navzgor in izberite sporočilo, ki ga želite poslati.

Da ustvarite različna sporočila za zavrnitev, zaženite aplikacijo **Telefon** pritisnite  → **Nastavitve** → **Sporočila za hitro zavrnitev**, vnesite sporočilo in nato pritisnite **+**.

## Blokiranje telefonskih števil

Blokirajte klice z določenih števil, ki ste jih dodali na svoj seznam blokiranih števil.

- 1 Zaženite aplikacijo **Telefon** in pritisnite  → **Nastavitve** → **Blokiranje števil**.
- 2 Pritisnite **Nedavno** ali **Stiki**, izberite stike ali telefonske številke in nato pritisnite **Končano**.  
Za ročni vnos številke pritisnite **Dodajte telef. številko**, vnesite telefonsko številko in nato pritisnite **+**.

Ko prejmete klic z blokirane telefonske številke, ne boste prejeli obvestil. Klici bodo zabeleženi v dnevniku klicev.

-  Prav tako lahko blokirate dohodne klice oseb, ki skrivajo svoj ID klicatelja. Pritisnite stikalo **Blok. neznanih/skritih števil**, da aktivirate funkcijo.

## Možnosti med klicem

- **Dodaj klic:** pokličite drugi klic. Prvi klic bo zadržan. Ko končate drugi klic, lahko nadaljujete s prvim klicem.
- **Zadrži klic:** zadržite klic.
- **Bluetooth:** preklopite na slušalke Bluetooth, če so povezane z napravo.
- **Zvočnik:** vklopite ali izklopite zvočnik. Pri uporabi zvočnika napravo držite proč od vaših ušes.
- **Mik izk:** izklopite mikrofona, da vas sogovornik ne sliši.
- **Številčn./Skrij:** odprite ali zaprite tipkovnico.
-  : končajte trenutni klic.
- **Fotoaparat:** med videoklicem izklopite kamero, da vas sogovornik ne vidi.
- **Preklop:** med videoklicem preklopite med kamerama na sprednji in zadnji strani.

-  Funkcije za klicanje se lahko razlikujejo glede na regijo ali ponudnika storitev.

# Stiki

## Uvod

Ustvarite nove stike ali upravljajte s stiki na napravi.

## Dodajanje stikov

### Ustvarjanje novega stika

- 1 Zaženite aplikacijo **Stiki** in pritisnite .
- 2 Izberite mesto shranjevanja.
- 3 Vnesite podatke za stik in pritisnite **Shrani**.

### Uvoz stikov

Dodajte stike tako, da jih uvozite iz drugih pomnilnikov v napravo.

- 1 Zaženite aplikacijo **Stiki** in pritisnite  → **Upravljanje stikov** → **Uvoz ali izvoz stikov** → **Uvoz**.
- 2 Upoštevajte navodila na zaslonu za uvoz stikov.

### Sinhronizacija stikov z vašimi spletnimi računi

Sinhronizirajte stike v napravi s spletnimi stiki, shranjenimi v vaših spletnih računih, kot je račun Samsung.

- 1 Zaženite aplikacijo **Nastavitve**, pritisnite **Računi in varnostno kopiranje** → **Računi** in izberite račun, s katerim se želite sinhronizirati.
- 2 Pritisnite **Sinhronizacija računa** in nato pritisnite stikalo **Stiki**, da ga vključite.  
Za račun Samsung pritisnite  → **Nastavitve sinhronizacije** in pritisnite stikalo **Stiki**, da ga vključite.

## Iskanje stikov

Zaženite aplikacijo **Stiki**. Pritisnite **Q** na vrhu seznama stikov in vnesite iskalne pogoje.

Pritisnite stik. Nato naredite eno izmed sledečih dejanj:

- ☆ : dodajte k priljubljenim stikom.
- 📞 : opravljanje glasovni klic.
- 📺 / 📺 : opravljanje video klica.
- 💬 : sestavite sporočilo.
- ✉️ : sestavite e-sporočilo.

## Brisanje stikov

1 Zaženite aplikacijo **Stiki** in pritisnite  → **Izbriši**.

2 Izberite stike in pritisnite **Izbriši**.

Če želite izbrisati posamezne stike, pritisnite stik na seznamu stikov in pritisnite  → **Izbriši**.

## Deljenje stikov

Stike lahko souporabljate z drugimi z uporabo različnih možnosti skupne rabe.

1 Zaženite aplikacijo **Stiki** in pritisnite  → **Deli**.

2 Izberite stike in pritisnite **Deli**.

3 Izberite način skupne rabe.

## Ustvarjanje skupine

Dodate lahko skupine, kot so družina in prijatelji, in urejate stike po skupinah.

1 Zaženite aplikacijo **Stiki** in pritisnite  → **Skupine** → **Ustvari skupino**.

2 Upoštevajte navodila na zaslону za ustvarjanje skupine.

## Združevanje podvojenih stikov

Če so na vašem seznamu stikov podvojeni stiki, jih združite v en stik, da izboljšajte svoj seznam stikov.

1 Zaženite aplikacijo **Stiki** in pritisnite  → **Upravljanje stikov** → **Združi stike**.

2 Označite stike in pritisnite **Združi**.



# Sporočila

## Uvod

Pošljite in si oglejte sporočila po pogovoru.

Za pošiljanje ali prejemanje sporočil v času gostovanja vam lahko operater zaračuna dodatne stroške.

## Pošiljanje sporočil

- 1 Zaženite aplikacijo **Sporočila** in pritisnite .
- 2 Dodajte prejemnike in vnesite sporočilo.  
Da posnamete in pošljete glasovno sporočilo, pritisnite in zadržite , izgovorite sporočilo in nato spustite prst. Ikona za snemanje se prikaže samo, ko je polje za vnos sporočila prazno.
- 3 Pritisnite  za pošiljanje sporočila.

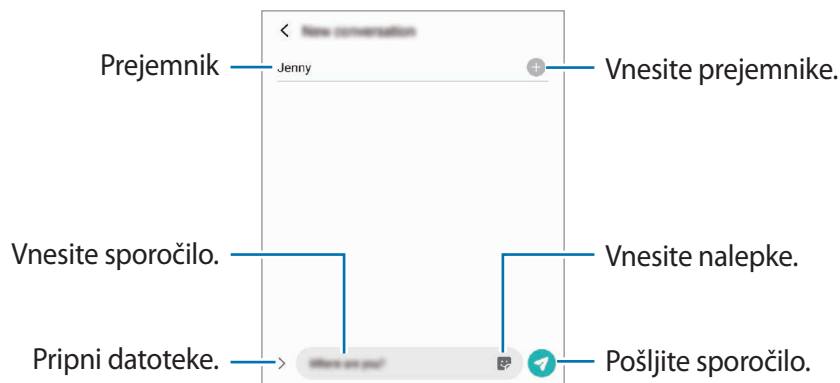

## Ogled sporočil

- 1 Zaženite aplikacijo **Sporočila** in pritisnite **Pogovori**.
- 2 Na seznamu sporočil izberite stik ali telefonsko številko.
  - Če želite odgovoriti na sporočilo, pritisnite polje za vnos sporočila, vnesite sporočilo in nato pritisnite .
  - Za prilagoditev velikosti pisave, razmaknite prsta narazen ali ju primaknite po zaslonu.

## Razvrščanje sporočil

Sporočila lahko razvrstite po kategorijah in jih enostavno upravljate.

Zaženite aplikacijo **Sporočila** in pritisnite **Pogovori** → **Nova kategorija** → **Dodaj kategorijo**.

Če možnost kategorije ni prikazana, pritisnite  → **Nastavitve** in pritisnite stikalo **Kategorije pogovorov**, da jo vklopite.



## Izbris sporočil

Pritisnite in zadržite sporočilo, ki ga želite izbrisati, ter pritisnite **Izbrisi**.

## Sprememba nastavitvev sporočil

Zaženite aplikacijo **Sporočila** in pritisnite **☰** → **Nastavitve**. Blokirate lahko neželena sporočila, spremenite nastavitve obvestil in več.

## Internet

Brskajte po internetu in iščite informacije in ustvarite zaznamke za priljubljene spletne strani za enostavnejši dostop.

- 1 Zaženite aplikacijo **Internet**.
- 2 Vnesite spletni naslov ali ključno besedo in nato pritisnite **Pojdi**.

Za ogled orodij rahlo povlecite prst navzdol po zaslonu.

Za hiter preklop med zavihki podrsajte v levo ali desno v polju naslova.

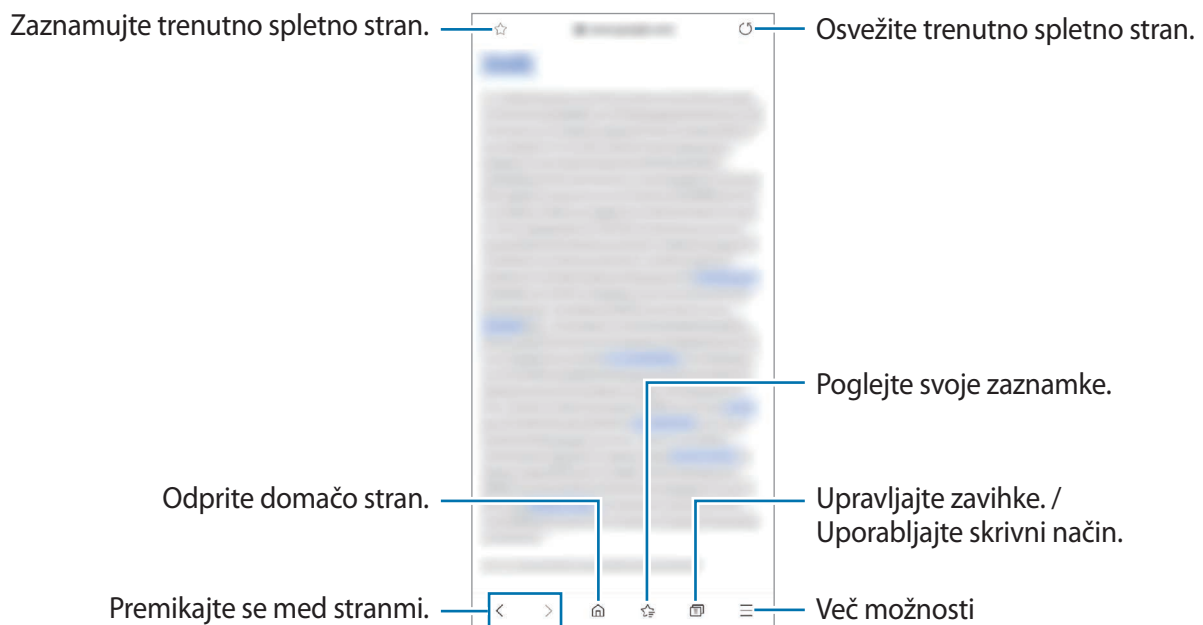

## Uporaba skrivnostnega načina

Če nastavite geslo za skrivni način, lahko drugim preprečite gledanje vaše zgodovine iskanja, zgodovine brskanja, zaznamkov in shranjenih strani.

1 V orodni vrstici na dnu zaslona pritisnite  → **Vklopi skrivni način**.

2 Če ga želite vklopiti, pritisnite **Zaklepanje skrivnega načina**, pritisnite **Zaženi** in nastavite geslo za skrivni način.

V skrivnostnem načinu naprava spremeni barvo orodnih vrstic. Če želite izklopiti skrivni način, pritisnite  v orodni vrstici na dnu zaslona in pritisnite **Izklopi skrivni način**.

 V skrivnostnem načinu ne morete uporabljati nekaterih funkcij, kot je zajem zaslona.

## Fotoaparati

### Uvod

Fotografirajte in snemajte videoposnetke z uporabo različnih načinov in nastavitev.

#### Bonton fotografiranja

- Ne fotografirajte ali snemajte videoposnetke ljudi brez njihovega dovoljenja.
- Ne fotografirajte ali snemajte videoposnetke, kjer je to z zakonom prepovedano.
- Ne fotografirajte ali snemajte videoposnetke na krajih, kjer bi lahko kršili zasebnost drugih ljudi.

### Fotografiranje

1 Zaženite aplikacijo **Fotoaparati**.

Aplikacijo lahko zaženete tudi tako, da dvakrat pritisnete stransko tipko ali povlečete  zunaj kroga na zaklenjenem zaslonu.

-  • Nekaterne funkcije fotoaparata niso na voljo, če zaženete aplikacijo **Fotoaparati** z zaklenjenega zaslona ali ko je zaslon izklopljen in metoda za zaklep zaslona nastavljena.
- Fotoaparati se samodejno izklopi, ko ga ne uporabljate.
  - Nekateri načini v nekaterih regijah ali pri nekaterih ponudnikih storitev morda niso na voljo.

2 Pritisnite na podobo na zaslonu, kjer želite, da kamera izostri sliko.

Za prilagoditev svetlosti fotografij pritisnite zaslon. Ko se prikaže prilagoditvena vrstica, povlecite prilagoditveno vrstico proti **+** ali **-**.



3 Pritisnite  za fotografiranje.

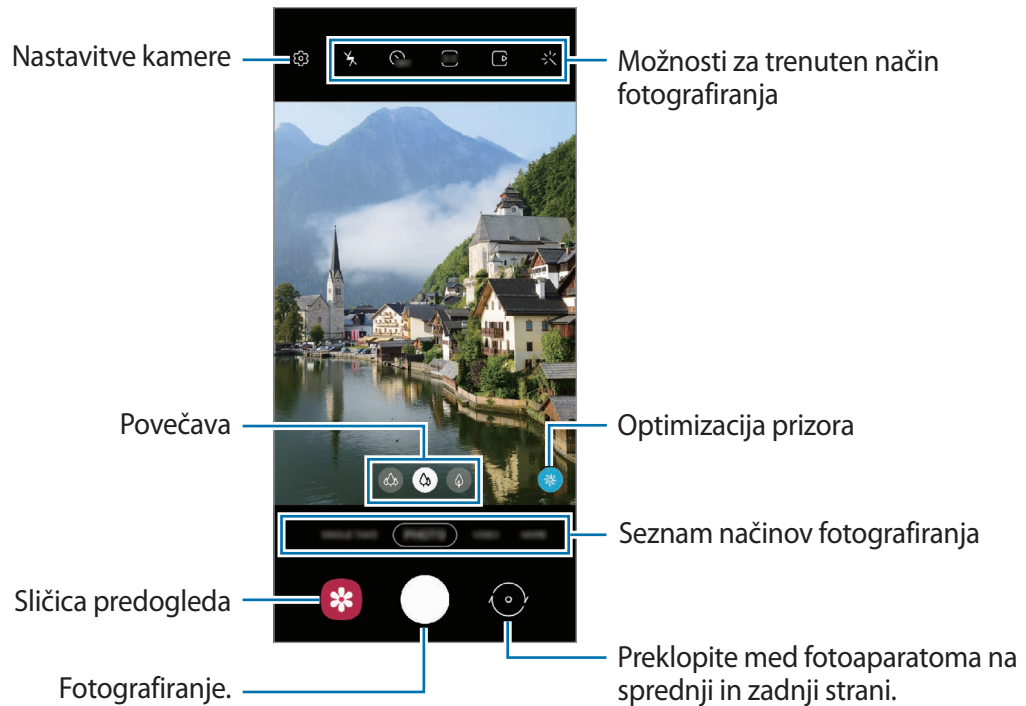

Če želite spremeniti način fotografiranja, povlecite seznam načinov fotografiranja v levo ali desno, ali podrsajte v levo ali desno na zaslonu za predogled.



- Zaslon predogleda je odvisen od načina fotografiranja in uporabljene kamere.
- Ko snemate fotografije in videoposnetke v visoki ločljivosti ali z visokim razmerjem povečave, izostritev morda ne bo jasna, če je motiv blizu. Fotografije in posnetke snemajte z ustrezne razdalje.
- Če so posnete fotografije zamegljene, počistite objektiv fotoaparata in poskusite znova.
- Preverite, da objektiv ni poškodovan ali umazan. V nasprotnem primeru naprava ne bo delovala pravilno v nekaterih načinih, ki potrebujejo visoko ločljivost.
- Fotoaparata naprave ima širokokotni objektiv. Če je razdalja med kamero in motivom majhna, je uporabljen učinek zameglitve ozadja, tako da bo motiv izstopal. Če je motiv oddaljen dlje, lahko motiv in ozadje jasno zajamete.
- Pri širokokotnih fotografijah ali videoposnetkih lahko pride do manjšega popačenja, ki ne kažejo na težave z delovanjem naprave. Če želite popraviti popačenja fotografij, pritisnite  na zaslonu za predogled, pritisnite **Shrani možnosti** in nato pritisnite stikalo **Popr. oblike izj. širokega kota**, da ga vklopite.
- Največja kapaciteta za snemanje videoposnetka se lahko razlikuje glede na ločljivost.

## Uporaba funkcij povečave

Izberite  /  /  ali povlecite v levo ali desno za povečavo ali pomanjšavo. Lahko pa razmaknete dva prsta na zaslonu za povečavo ali ju približate za pomanjšavo. Če razmerje povečave preseže določeno raven, se prikaže zemljevid povečave, ki prikazuje, kateri del slike je povečan.

-  : ultra širokokotna kamera omogoča fotografiranje širokokotnih fotografij ali snemanje širokokotnih videoposnetkov motivov, kot so pokrajine.
-  : s širokokotno kamero lahko fotografirate osnovne fotografije ali snemate običajne videoposnetke.
-  : s telefoto kamero lahko fotografirate fotografije ali snemate videoposnetke s povečavo motiva.













Funkcije povečave so na voljo samo med uporabo fotoaparata na zadnji strani.











## Uporaba tipke za fotoaparat

- Pritisnite in zadržite tipko za fotoaparat za snemanje.
- Za zajem zaporednim posnetkov podrsnite tipko za fotoaparat do roba zaslona in jo zadržite.
- Če dodate še eno tipko za fotoaparat, jo lahko premaknete na poljubno mesto na zaslonu za bolj priročno fotografiranje. Na zaslonu s predogledom pritisnite  → **Načini snemanja** in pritisnite stikalo **Lebdeči gumb Sprožilec**, da ga vklopite.

## Možnosti za trenutni način fotografiranja

Na zaslonu predogleda uporabite naslednje možnosti.

-  : vključite ali izključite bliskavico.
-  : izberite dolžino zakasnitve preden fotoaparat samodejno posname fotografijo.
-  : izberite razmerje slike in ločljivost za fotografije.
-  : vključite ali izključite funkcijo za slikanje premikajočega se objekta. Če funkcijo aktivirate, bo nekaj sekund preden pritisnete tipko za fotoaparat, posnet tudi video posnetek.
-  : aktiviranje ali deaktiviranje funkcije izredno mirnega posnetka za stabilizacijo videoposnetka.
-  : vklopite ali izklopite funkcijo nočnega hitrega posnetka.
-  : izberite hitrosti sličic.
-  : izberite razmerje slike in ločljivost za videoposnetke.
-  : uporabite učinek filtriranja ali lepotne učinke.
-  : posnemite zabavne videe z navideznim rokopisom ali skicami po obrazih ali kjer koli drugje. Glejte [Čečkarija AR](#) za več informacij.

-  : izberite način merjenja. To določa, kako bodo izračunane svetlobne vrednosti.  **Sredinsko uravnoteženo** izračuna osvetlitev posnetka z uporabo svetlobe v osrednjem delu posnetka.  **Točkovno** izračuna osvetlitev posnetka z uporabo svetlobe v koncentriranem osrednjem delu posnetka.  **Matrika** poenoti celotno sceno.
-  : spremenite območje izostritve v načinu samodejne izostritve.  **Več** izostri več območij znotraj okvirja. Pojavi se več pravokotnikov, ki označujejo izostrena območja.  **Sredina** izostri sredino okvirja.
-  : prikažite ali skrijte graf, da preverite porazdelitev svetlobe v videoposnetku.
-  : v načinu **HRANA** izostrite motiv znotraj okroglega okvirja in zameglite sliko izven okvirja.
-  : v načinu **HRANA** prilagodite barvni ton.
-  : vklopite ali izklopite funkcijo zaznavanja gibanja pri snemanju zelo počasnih videoposnetkov.



Možnosti, ki so na voljo, se lahko razlikujejo glede na model ali način fotografiranja.



## Način fotografiranja

Kamera samodejno prilagodi možnosti fotografiranja glede na okolico za enostaven zajem fotografij.

Na seznamu načinov fotografiranja pritisnite **FOTOGRAFIJA** in pritisnite  za zajem fotografije.

## Zajemanje fotografij visoke ločljivosti

Zajemanje fotografij visoke ločljivosti. Fotografije visoke ločljivosti lahko obrežete tako, da povečate želeno območje in jih shranite kot datoteke visoke ločljivosti.

V možnostih snemanja pritisnite  →  ali  za zajem fotografije.



Ločljivost je lahko odvisna od modela.

## Optimizator prizorišča

Ko kamera prepozna motiv, se tipka za optimizacijo prizora spremeni in uporabljena sta optimizirana barva in učinek.



Če ta funkcija ni vklopljena, pritisnite  na zaslonu predogleda in pritisnite stikalo **Optimizator prizorišča**, da ga vklopite.

## Predlogi za posnetek

Kamera predlaga idealno kompozicijo za fotografijo s prepoznavo položaja in kota motiva.

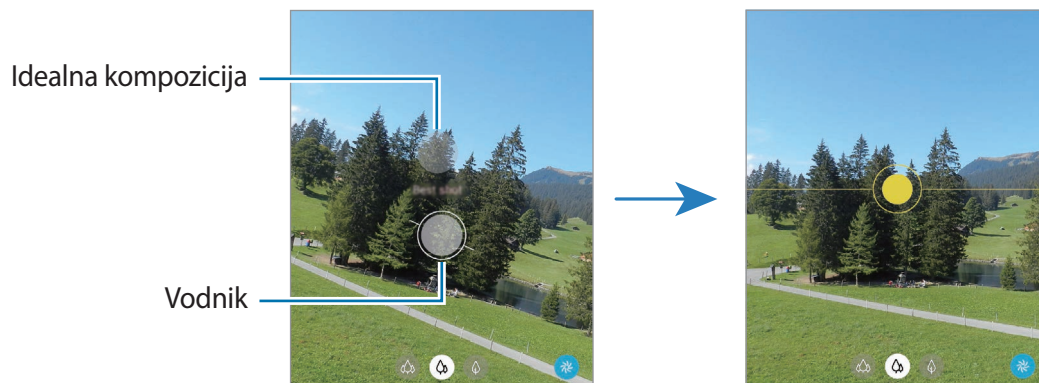

Na zaslonu predogleda pritisnite  in nato pritisnite stikalo **Predlogi za posnetek**, da ga vklopite.

- 1 Na seznamu načinov fotografiranja pritisnite **FOTOGRAFIJA**.  
Na zaslonu predogleda se prikaže vodilo.
- 2 Usmerite vodilo v motiv.  
Kamera prepozna kompozicijo in priporočena kompozicija se prikaže na zaslonu predogleda.
- 3 Napravo premaknite tako, da se vodilo ujema s priporočeno kompozicijo.  
Ko je dosežena idealna kompozicija, se vodilo spremeni v rumeno.
- 4 Pritisnite  za fotografiranje.



## Snemanje posnetkov sebe

Posnemite avtoportrete s fotoaparatom na sprednji strani.

- 1 Na zaslonu za predogled podrsajte navzgor ali navzdol ali pritisnite  za preklop na fotoaparatom na sprednji strani za avtoportrete.
- 2 Postavite se pred objektiv kamere na sprednji strani.  
Za avtoportrete s širokokotnim posnetkom pokrajine ali ljudi pritisnite .
- 3 Pritisnite  za fotografiranje.

## Uporaba filtra in lepotnih učinkov

Pred posnetkom fotografije lahko izberete učinek filtriranja in spremenite obrazne poteze, kot sta barva kože ali oblika obraza.

1 Na zaslonu za predogled pritisnite .

2 Izberite učinke in fotografirajte.

Če uporabite funkcijo »Moji filtri«, lahko ustvarite lasten filter s sliko iz **Galerija** z želenim barvnim tonom.

## Zaklep izostritve (AF) in osvetlitve (AE)



Da preprečite samodejno prilagoditev kamere glede na spremembe motivov ali svetlobnih virov, lahko zaklenete izostritev ali osvetlitev določenega dela.

Pritisnite in zadržite območje za izostritev, na območju se prikaže okvir AF/AE in nastavitvi izostritve in osvetlitve bosta zaklenjeni. Nastavitev je zaklenjena tudi po zajemu fotografije.

## Video način

Kamera samodejno prilagodi možnosti snemanja glede na okolico za enostavno snemanje videoposnetkov.

1 Na seznamu načinov fotografiranja pritisnite **VIDEO** in pritisnite , da posnamete videoposnetek.

- Če želite med snemanjem preklopiti med fotoaparatom na sprednji in zadnji strani, podrsnite navzgor ali navzdol na zaslonu predogleda ali pritisnite .
- Da posnamete sliko, med tem ko snemate video posnetek, pritisnite .
- Da izostrite sliko med snemanjem videa, pritisnite mesto, kjer želite, da se slika izostri. Za uporabo samodejne izostritve pritisnite **AF**, da prekličete ročno nastavljeno izostritev.
- Če želite pri snemanju videoposnetka posneti zvok iz določene strani z višjo glasnostjo, kamero obrnite v to smer in prilagodite povečavo.

2 Pritisnite  za zaustavitev snemanja videa.



- Če med snemanjem videa uporabljate funkcijo za povečanje videa dlje časa, se lahko video kakovost zniža in s tem prepreči pregrevanje vaše naprave.
- Optična povečava morda ne bo delovala v okoljih s šibko svetlobo.

## Snemanje videov visoke ločljivosti

Snemajte videe visoke ločljivosti z največjo ločljivostjo 8K.

Pritisnite **9:16** → **9:16 8K**, da posnamete video.

Ko posnamete video ločljivosti 8K, video predvajajte v aplikaciji **Galerija**. Ko pritisnete **[📷]** na zeleni sličici, bo sličica shranjena kot fotografija visoke ločljivosti.

## Stabilizacija videoposnetkov (Izredno mirno)

Med snemanjem videov le-te stabilizirajte z uporabo funkcije izredno mirno.

Pritisnite **VIDEO** na seznamu načinov fotografiranja, pritisnite **[📷]** v možnostih snemanja, da vklopite funkcijo, in nato posnemite video.

## Način enega posnetka

Posnemite različne fotografije in videoposnetke z enim samim posnetkom.

Naprava samodejno izbere najboljši posnetek in ustvari fotografije s filtri ali videoposnetke s ponavljajočimi se odseki.

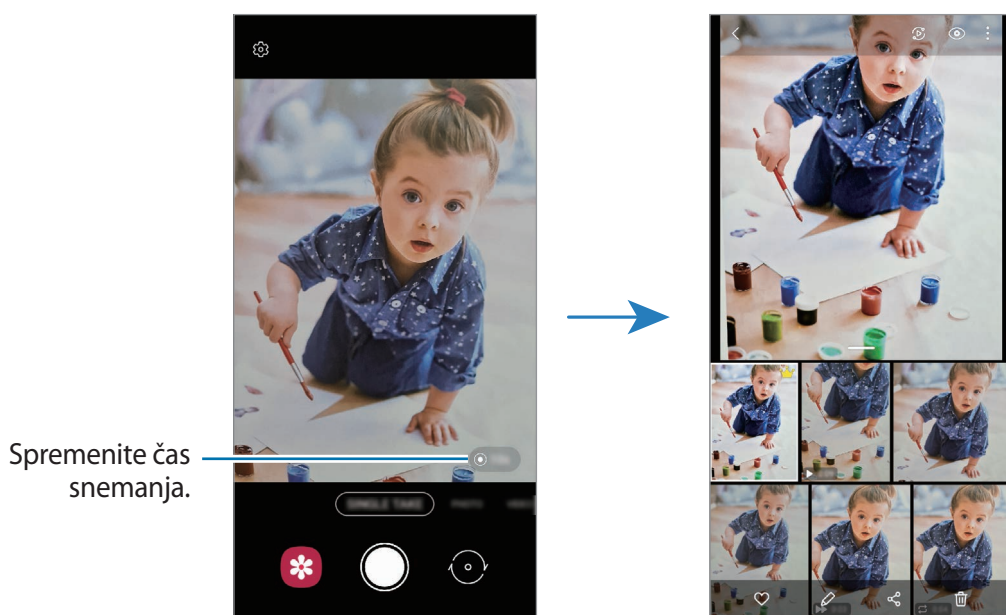

- 1 Na seznamu načinov fotografiranja pritisnite **EN POSNETEK**.
- 2 Pritisnite **○** in premaknite kamero, da zajamete želeni prizor.
- 3 Ko končate, pritisnite sličico predogleda.  
Če si želite ogledati še druge rezultate, povlecite ikono **—** navzgor. Če želite rezultate shraniti posamično, pritisnite **Izberi**, odkljukajte zelene elemente in nato pritisnite **[📷]**.

















## Profesionalni način/profesionalni videonačin

Posnemite fotografije ali videoposnetke z ročnim nastavljanjem različnih možnosti fotografiranja, kot sta vrednost osvetlitve in vrednost ISO.

Na seznamu načinov fotografiranja pritisnite **VEČ** → **PRO** ali **PROFESIONALNI VIDEO**. Izberite možnosti in prilagodite nastavitve in nato pritisnite , da posnamete fotografijo, ali pritisnite , da posnamete videoposnetek.

### Razpoložljive možnosti

-  : ponastavite nastavitve.
-  : izberite smer, v kateri želite snemati zvok na višjem nivoju. Uporabite lahko tudi mikrofona USB ali Bluetooth, tako da ga povežete s svojo napravo (profesionalni videonačin).
-  : izberite vrednost ISO. To uravnava svetlobno občutljivost kamere. Nizke vrednosti so za motive, ki so na miru oz. dobro osvetljeni. Višje vrednosti so namenjene za motive v gibanju oz. so slabo osvetljeni. Vendar pa lahko nastavitve višje vrednosti ISO povzročijo šum na fotografijah ali v videoposnetkih.
-  : prilagodite hitrost sprožilca. Nizka hitrost sprožilca omogoča, da v notranjost prodre več svetlobe, zato so slike ali videoposnetki svetlejši. To je idealno za fotografiranje ali snemanje pokrajine ali fotografiranje ali snemanje ponoči. Visoka hitrost sprožilca zmanjša prodor svetlobe v notranjost. To je idealno za fotografiranje ali snemanje hitro premikajočih se motivov.
-  : prilagodite vrednost osvetlitve. To določa, koliko svetlobe bo prejel senzor fotoaparata. Za situacije z manjšo svetlobo uporabite večjo vrednost osvetlitve.
-  : spremenite način izostritve. Povlecite prilagoditveno vrstico proti  ali , da ročno prilagodite izostritev. Za preklop na način samodejne izostritve pritisnite **MANUAL**.
-  : izberite takšno ravnovesje beline, da bodo slike vsebovale bogat barvni obseg. Nastavite lahko temperaturo barve.
-  : prilagodite barvni odtenek.
-  : prilagodite hitrost povečave (profesionalni videonačin).

 Če hitrost sprožilca nastavite ročno, ne morete konfigurirati nastavitve ISO na **AUTO** in ne morete spremeniti vrednosti osvetlitve. Vrednost osvetlitve se bo spremenila in prikazana glede na nastavitve hitrosti sprožilca.

### Snemanje profesionalnih videoposnetkov visoke ločljivosti

Posnemite profesionalne videoposnetke visoke ločljivosti z največjo ločljivostjo 8K.

Pritisnite  →  ali  in posnemite profesionalni videoposnetek.

Ko posnamete profesionalni videoposnetek ločljivosti 8K, ga predvajajte v aplikaciji **Galerija**. Ko pritisnete  na zeleni sličici, bo sličica shranjena kot fotografija visoke ločljivosti.

## Ločevanje področja izostritve in področja osvetlitve



Ločite lahko področja izostritve in področja osvetlitve.

Pritisnite in zadržite zaslon predogleda. Okvir AF/AE se prikaže na zaslonu. Povlecite okvir na območje, kjer želite ločiti območje izostritve in območje osvetlitve.



## Način panorame

Z uporabo panoramskega načina posnemite serijo fotografij in jih nato sestavite in ustvarite v širok prizor.



- 1 Na seznamu načinov snemanja pritisnite **VEČ** → **PANORAMA**.
- 2 Pritisnite  in napravo počasi premikajte v eno smer.  
Zadržite sliko znotraj okvirja v iskalu fotoaparata. Če je slika predogleda izven vodil ali če naprave ne premaknete, naprava samodejno preneha s fotografiranjem.
- 3 Pritisnite  za prenehanje fotografiranja.

 Ne fotografirajte nerazločnih ozadij, kot sta prazno nebo ali ravna stena.

## Način za hrano

Fotografirajte hrano z bolj živahnimi barvami.

- 1 Na seznamu načinov snemanja pritisnite **VEČ** → **HRANA**.
- 2 Pritisnite zaslon in povlecite okrogel okvir preko območja, da ga označite.  
Območje izven okroglega okvirja bo zamegljena.  
Če želite spremeniti velikost okroglega okvirja, povlecite rob okvirja.

- 3 Pritisnite  in povlecite prilagoditveno vrstico za prilagoditev barvnega odtenka.
- 4 Pritisnite  za fotografiranje.



### Nočni način

S tem načinom lahko posnamete fotografijo brez bliskavice pri šibki svetlobi. Z uporabo stojala lahko dosežete svetlejše in stabilnejše rezultate.

- 1 Na seznamu načinov snemanja pritisnite **VEČ** → **NOČNI**.
- 2 Pritisnite  in napravo držite mirno, dokler ni fotografiranje končano.

### Način izostritve v živ/video način izostritve v živo

Kamera omogoča, da posnamete fotografije ali vee, pri katerih so ozadja zamegljena in motivi jasno izstopajo. Uporabite lahko tudi učinek ozadja in ga po posneti fotografiji uredite.

- 1 Na seznamu načinov fotografiranja pritisnite **VEČ** → **SPR. OSTRENJE** ali **VID. S SPR. OST.**
- 2 Pritisnite  in izberite zelen učinek ozadja.  
Če želite prilagoditi intenzivnost učinka ozadja, povlecite vrstico za prilagoditev.
- 3 Ko se na zaslonu predogleda prikaže **Pripravljeno**, pritisnite  za zajem fotografije ali  za snemanje videa.





- Razpoložljive možnosti se lahko razlikujejo glede na način snemanja.
- To funkcijo uporabljate v prostoru z dovolj svetlobe.
- Zameglitev ozadja morda ne bo pravilno uporabljena v naslednjih pogojih:
  - Naprava ali motiv je v gibanju.
  - Motiv je pretanek ali transparenten.
  - Motiv je podobne barve kot ozadje.
  - Motiv ali ozadje je navadno.

## Način zelo počasnega posnetka

Zelo počasen posnetek je funkcija, ki počasi snema trenutek, ki gre hitro mimo, da boste lahko pozneje uživali v njem.

- 1 Na seznamu načinov fotografiranja pritisnite **VEČ** → **IZR. POČASI** in pritisnite , da posnamete videoposnetek.

Naprava posname trenutek v zelo počasnem posnetku in ga shrani kot video.

- 2 Na zaslonu s predogledom pritisnite sličico predogleda in pritisnite **Predv. vid. v izr. poč. gib.**  
Za urejanje dela zelo počasnega posnetka pritisnite  → **Urejevalnik** in povlecite vrstico za urejanje odseka v levo ali desno.

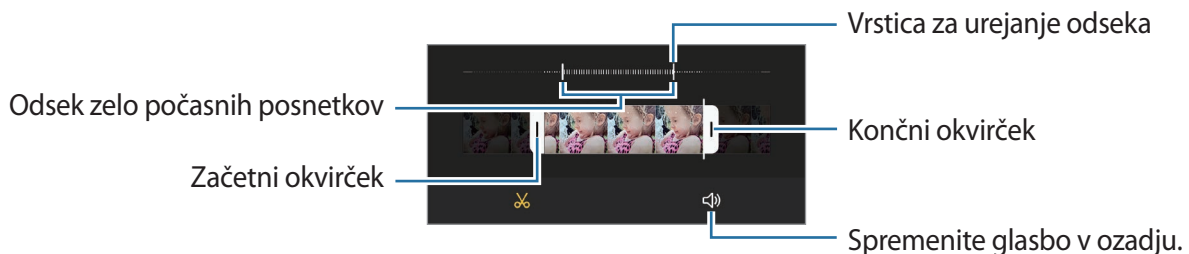

- To funkcijo uporabljate v prostoru z dovolj svetlobe. Pri snemanju videoposnetkov v zaprtih prostorih z neustrezno ali šibko svetlobo je lahko zaslon videti temen ali zrnat. Zaslon lahko utripa pri določenih svetlobnih pogojih, kot so kraji s fluorescentno osvetlitvijo.

## Samodejno snemanje videoposnetkov v zelo počasnem posnetku

Trenutek lahko posnamete v zelo počasnem posnetku, ko je gibanje zaznano v območju zaznavanja gibanja, pritisnite , da ga aktivirate. Funkcija zaznavanja gibanja se vključi in območje zaznavanja gibanja se prikaže na zaslonu predogleda.



Pritisnite , da pričnete s snemanjem. Ob zaznanem gibanju bo naprava začela snemati v zelo počasnem posnetku in ga shranila kot video.

 Snemanje zelo počasnega posnetka se lahko začne ob nezaželenem trenutku pod naslednjimi pogoji:

- Ko se naprava trese ali se drug predmet premika v bližini motiva v območju zaznavanja gibanja.
- Pri snemanju v svetlobi, ki utripa, kot na primer v krajih s fluorescentno osvetlitvijo.

## Način počasnega posnetka

Posnemite video za ogled v počasnem posnetku. Določite lahko odseke vaših videoposnetkov za katere želite, da so predvajani v počasnem posnetku.

- 1 Na seznamu načinov fotografiranja pritisnite **VEČ** → **POČASNO GIBANJE** in pritisnite , da posnamete videoposnetek.
- 2 Ko končate s snemanjem, pritisnite  za zaustavitev.
- 3 Na zaslonu s predogledom pritisnite sličico predogleda in pritisnite **Predv. video v počasn. gibanju**. Hitri odsek videoposnetka bo nastavljen kot odsek v počasnem posnetku, videoposnetek pa se začne predvajati. Glede na video bosta ustvarjena do dva počasna posnetka.

Za urejanje dela počasnega posnetka pritisnite  → **Urejevalnik** in povlecite vrstico za urejanje dela v levo ali desno.

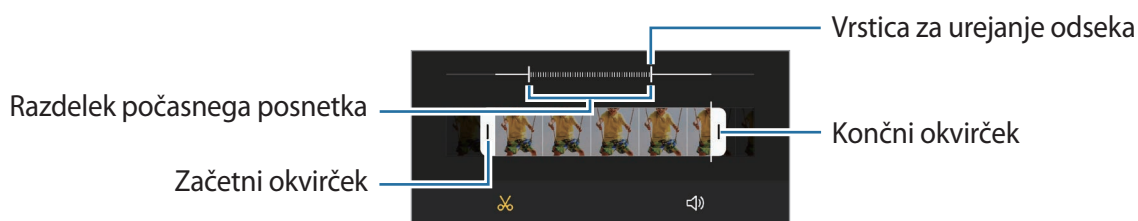

## Način hitrega posnetka

Posnemite prizore, kot so mimoidoče osebe ali mimo vozeči avtomobili, ter si jih oglejte kot hitre posnetke.

- 1 Na seznamu načinov snemanja pritisnite **VEČ** → **HIPERZAMIK**.
- 2 Pritisnite  in izberite možnost hitrosti sličic. Če nastavite hitrost sličic na **Samodejno**, bo naprava samodejno prilagodila hitrost sličic v skladu spreminjanjem okolice.

3 Pritisnite , da pričnete s snemanjem.

4 Pritisnite , da končate s snemanjem.



Funkcijo nočnega hitrega posnetka lahko uporabljate tako, da v možnostih snemanja pritisnete . Ta funkcija je uporabna za stvari, kot so zajemanje posnetkov iz premikajočih se avtomobilov, tako da je videti, kot da se premika tudi svetloba.

## Prilagoditev nastavitv fotoaparata

Na zaslону za predogled pritisnite . Nekatere možnosti morda ne bodo na voljo, kar je odvisno snemalnega načina.

### Pametne funkcije

- **Optimizator prizorišča:** nastavite napravo, da samodejno prilagodi nastavitve barve in uporabi optimiziran učinek glede na motiv ali prizor.
- **Predlogi za posnetek:** napravo nastavite tako, da predlaga idealno kompozicijo za fotografijo s prepoznavo položaja in kota motiva.
- **Pametni kot posnetka sebe:** nastavite napravo tako, da se samodejno preklopi na širokokotni selfi, če sta v kadru več kot dve osebi.
- **Optično branje kod QR:** nastavite napravo, da skenira kode QR iz zaslona predogleda.

### Slike

- **Gumb Sprožilec podrs. na rob za::** izberete dejanje, ki ga želite izvesti, ko tipko za fotoaparatus podrsnete do roba zaslona in jo zadržite.
- **Shrani možnosti:** izberite, kako želite shraniti fotografije.
  - **Slike HEIF (fotografija):** snemanje fotografij v Obliki slik z visoko učinkovitostjo (HEIF).
  - **Shranjevanje kopij RAW:** nastavite napravo, da shrani fotografije kot nestisnjeno datoteko RAW (oblika zapisa datoteke DNG) v načinu za strokovnjake. Datoteke RAW vsebujejo vse podatke fotografije za najboljšo kakovost slike, vendar pa zasedejo več prostora v pomnilniku. Pri uporabi funkcije **Shranjevanje kopij RAW** se vsaka fotografija shrani v dveh oblikah, DNG in JPG.
  - **Popr. oblike izj. širokega kota:** nastavite napravo, da popravi popačenje na fotografijah, posnetih z ultra širokokotno kamero.

### Videi

- **Velikost videa zadaj:** izberite razmerje slike in ločljivost videoposnetkov, ki jih želite posneti s fotoaparatom na zadnji strani. Uporaba višje ločljivosti da video posnetke višje kakovosti, vendar pa bodo ti zasedli več prostora v pomnilniku.
- **Velikost videa spredaj:** izberite razmerje slike in ločljivost videoposnetkov, ki jih želite posneti s fotoaparatom na sprednji strani. Uporaba višje ločljivosti da video posnetke višje kakovosti, vendar pa bodo ti zasedli več prostora v pomnilniku.
- **Velikost profesionalnega videa:** izberite razmerje slike in ločljivost videoposnetkov, ki jih želite posneti v načinu za profesionalne videoposnetke. Uporaba višje ločljivosti da video posnetke višje kakovosti, vendar pa bodo ti zasedli več prostora v pomnilniku.
- **Možnosti naprednega snemanja:** napravo nastavite tako, da uporabi napredno možnost snemanja.
  - **Video z zelo učink. por. prost.:** lahko posnamete videoposnetke v obliki zapisa High Efficiency Video Codec (HEVC). Vaši videi HEVC bodo shranjeni kot stisnjene datoteke, ki zasedejo manj pomnilnika naprave.
  - **Video HDR10+:** snemate lahko videoposnetke, pri katerih sta optimizirana kontrast in barva vsakega prizora.
  - **Mikrofon za povečavo:** med snemanjem videoposnetka lahko snemate zvok iz smeri povečave z višjo glasnostjo.
-  Videe HEVC lahko predvajate na drugih napravah ali jih daste v skupno rabo.
  - Videe z zelo počasnim posnetkom in počasnim posnetkom ne morete posneti v formatu HEVC.
  - Za pravilno predvajanje videoposnetka HDR10+ mora naprava podpirati HDR10+.
- **Stabilizacija videa:** vključite odpravljanje tresenja, da zmanjšate ali odstranite zamegljeno sliko, ki ga povzroča tresenje fotoaparata med snemanjem videa.

### Uporabne funkcije

- **Samodejni HDR:** fotografirajte z živahnimi barvami in podrobnostmi, celo v svetlih ali temnih prostorih.
- **Odtenek posnetka sebe:** nastavite odtenek, ki ga želite uporabiti pri snemanju selfijev.

- **Samodejno ostrenje pri sledenju:** nastavite napravo, da sledi in samodejno ostri izbrani motiv. Ko izberete motiv na zaslonu za predogled, naprava izostri motiv tudi v primeru, če se ta premika ali če spremenite položaj kamere.



Sledenje motiva morda ne bo uspešno v naslednjih primerih:

- motiv je prevelik ali premajhen,
  - prekomerno gibanje motiva,
  - motiv je osvetljen od zadaj oz. fotografiranje v temnem prostoru,
  - barve ali vzorci na motivu in ozadju so enaki,
  - če motiv vsebuje vodoravne vzorce, kot so žaluzije,
  - prekomerno tresenje fotoaparata,
  - ločljivost videoposnetka je visoka,
  - pri povečavi ali pomanjšavi z uporabo optične povečave.
- **Slike v predogledu:** napravo nastavite tako, da shrani fotografije, ko se prikažejo na zaslonu predogleda, ko jih posnamete s fotoaparatom na sprednji strani, ne da bi jih obrnili.
  - **Mrežne črte:** prikazani iskalnik pogleda vam pomaga pri kompoziciji, kadar izbirate motive.
  - **Lokacijske oznake:** na fotografijo pripnite GPS lokacijsko oznako.



- Moč signala GPS se lahko zniža v krajih, kjer je signal oviran, na primer med zgradbami ali na nizko ležečih območjih, ali v slabih vremenskih razmerah.
- Vaša lokacija se lahko prikaže na vaših fotografijah, ko jih prenesete na splet. Če želite to preprečiti, izklopite nastavev označevanje lokacije.

- **Načini snemanja:** izberite dodatne metode snemanja za fotografiranje ali snemanje videa.
- **Nastavitve, ki jih želite obdrž.:** ohranite zadnje uporabljene nastavitve, kot je način snemanja, ko zaženete kamero.
- **Mesto shranjevanja:** izberite lokacijo za shranjevanje. Ta funkcija se pojavi, ko vstavite pomnilniško kartico.
- **Vibriranja ob dotiku:** nastavite napravo na vibriranje, ko se dotaknete zaslona (ko na primer pritisnete tipko za fotoaparatus).
- **Ponastavi nastavitve:** ponastavite nastavitve fotoaparata.
- **Stik z nami:** zastavite vprašanja ali si oglejte pogosta vprašanja.
- **Več o aplikac. Fotoaparatus:** oglejte si različico aplikacije za kamero in pravne informacije.



Nekatere funkcije morda ne bodo na voljo pri nekaterih modelih.



# Galerija

## Uvod

Oglejte si slike in videoposnetke, shranjene v vaši napravi. Lahko tudi upravljate slike in videoposnetke po albumih ali ustvarite zgodbe.

## Uporaba galerije

Zaženite aplikacijo **Galerija**.



## Združevanje podobnih slik

Zaženite aplikacijo **Galerija** in pritisnite , da združite podobne slike in prikazete samo najboljše posnetke kot predogled slik. Ko pritisnete predogled slike, si lahko ogledate vse slike v skupini.

## Ustvarjanje filmov

Ustvarite film tako, da izberete slike ali videoposnetke. Zaženite aplikacijo **Galerija**, pritisnite , odkljukajte datoteke, ki jih želite uporabiti in nato pritisnite možnost **Ustvari film**. Če izberete **Najb. trenutki**, bo naprava samodejno združila označeno med slikami in videoposnetki ter ustvarila film.

## Ogled slik

Zaženite aplikacijo **Galerija** in izberite sliko. Če si želite ogledati druge datoteke, podrsnite v levo ali desno na zaslону.

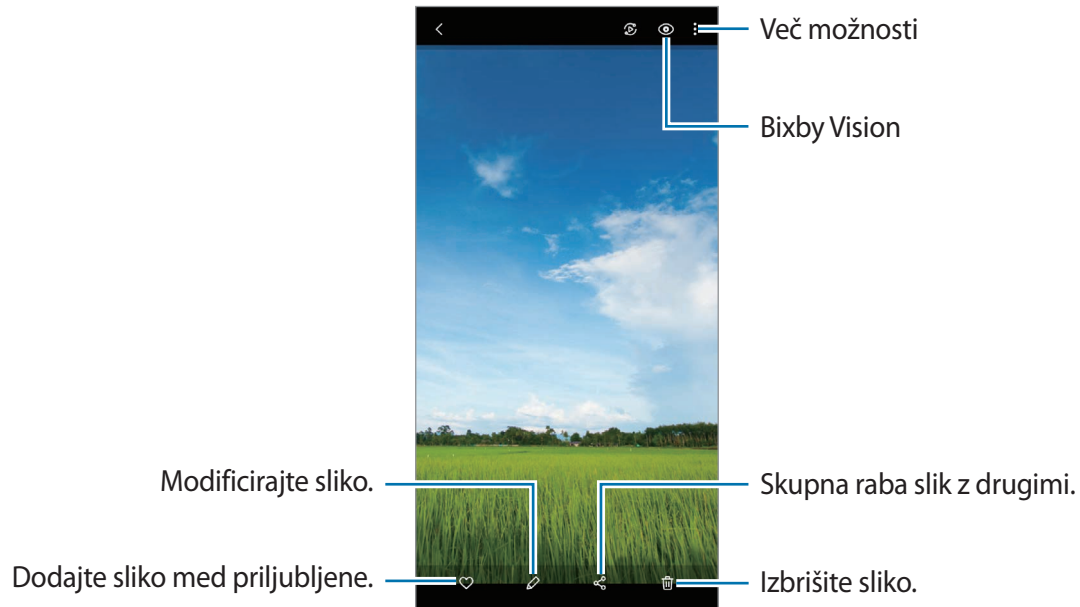

## Obrezovanje povečanih fotografij

- 1 Zaženite aplikacijo **Galerija** in izberite sliko.
- 2 Razmaknite prsta na območju, ki ga želite shraniti, in pritisnite .  
Obrezano območje bo shranjeno kot datoteka.

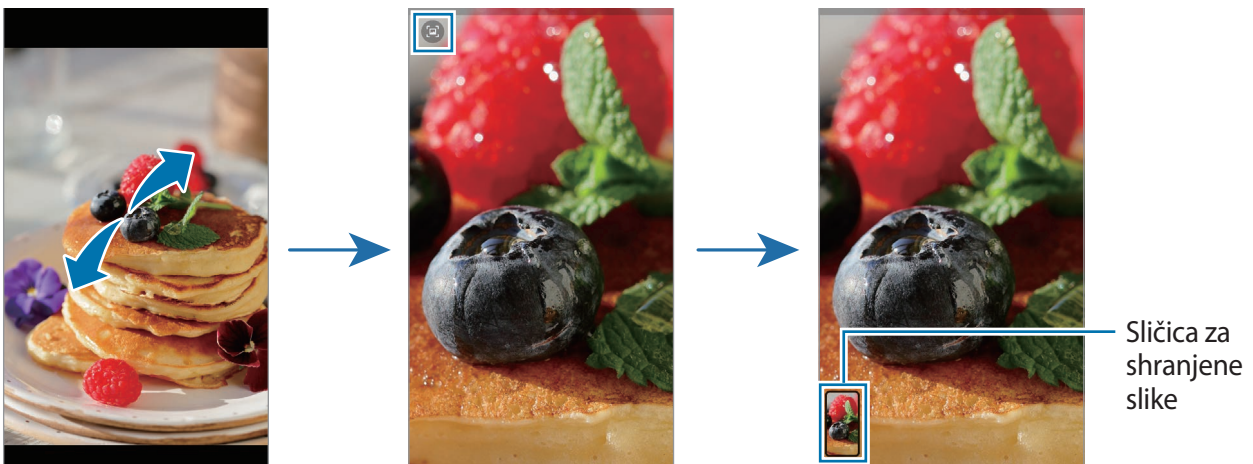

## Ogled videoposnetkov

Zaženite aplikacijo **Galerija** in izberite videoposnetek, ki ga želite predvajati. Če si želite ogledati druge datoteke, podrsnite v levo ali desno na zaslonu.

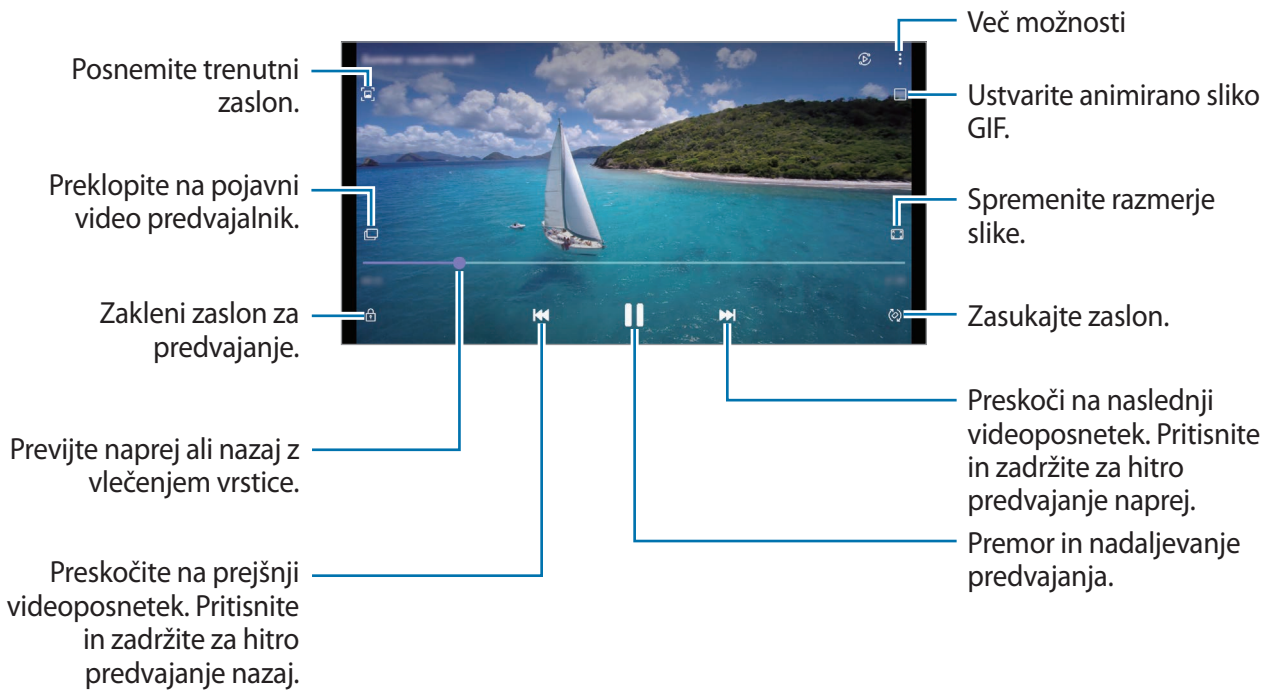

Povlecite prst gor ali dol na levi strani zaslona za predvajanje in s tem prilagodite svetlost ali pa povlecite prst gor ali dol na desni strani zaslona za predvajanje za prilagoditev glasnosti.

Za previjanje nazaj ali naprej podrsajte v levo ali desno po zaslonu predvajanja.

## Ogled svetlejših in jasnejših videoposnetkov

Izboljšajte kakovost slike na vaših videoposnetkih, da boste lahko uživali v svetlejših in bolj živih barvah. Zaženite aplikacijo **Nastavitve**, pritisnite **Napredne funkcije** in pritisnite stikalo **Izboljšava videa**, da ga vključite.



- Ta funkcija je na voljo samo v nekaterih aplikacijah.
- Uporaba te funkcije poveča porabo baterije.

## Albumi

Ustvarite albume ter razvrstite svoje slike in videoposnetke.

- 1 Zaženite aplikacijo **Galerija** in pritisnite **Albumi** → **Ustvari album**, da ustvarite album.
- 2 Izberite album, pritisnite **Dodaj el.** in kopirajte ali premaknite želene slike ali videoposnetke.

## Zgodbe

Ko zajamete ali shranite slike in videoposnetke, naprava prebere njihove oznake datuma in lokacije, razvrsti slike in videoposnetke ter nato ustvari zgodbe.

Zaženite aplikacijo **Galerija**, pritisnite **Zgodbe** in nato izberite zgodbo.

Če želite dodati ali zbrisati slike ali videoposnetke, izberite zgodbo in pritisnite **Album za zgodbo** →  → **Dodaj** ali **Uredi**.

## Sinhronizacija slik in videoposnetkov

Zaženite aplikacijo **Galerija**, pritisnite  → **Nastavitve** → **Sinhronizacija s storitv. Cloud** in nato sledite navodilom na zaslonu, da dokončate sinhronizacijo. Aplikacija **Galerija** in oblak bosta sinhronizirana.

Ko se aplikacija **Galerija** sinhronizira z oblakom, bodo v oblak shranjeni tudi posnete fotografije in videoposnetki. Slike in videoposnetke, ki so shranjeni v oblak, si lahko ogledate v vaši aplikaciji **Galerija** in z drugih naprav.



Ko povežete svoj račun Samsung in račun Microsoft, lahko za shrambo v oblaku izberete Microsoft OneDrive.

## Izbris slik ali videoposnetkov

Zaženite aplikacijo **Galerija**, pritisnite in pridržite sliko, videoposnetek ali zgodbo, ki jo želite izbrisati, in pritisnite **Izbrisi**.

## Uporaba funkcije koša

Izbrisane slike in videoposnetke lahko shranite v košu. Datoteke bodo izbrisane po določenem obdobju.

Zaženite aplikacijo **Galerija**, pritisnite  → **Nastavitve** in pritisnite stikalo **Koš**, da ga vključite.

Za ogled datotek v košu zaženite aplikacijo **Galerija** in pritisnite  → **Koš**.

## Območje AR

### Uvod

Območje RR vam zagotavlja funkcije, povezane z RR. Izberite funkcijo in zajemite zabavne fotografije ali videoposnetke.

### Zagon območja RR

Območje RR lahko zaženete na naslednje načine:

- Zaženite aplikacijo **Območje AR**.
- Zaženite aplikacijo **Fotoaparati** in pritisnite **VEČ** → **OBMOČJE AR**.

 Razpoložljive funkcije so lahko odvisne od regije, ponudnika storitev ali modela.

### Fot. za Emoji AR

#### Ustvarjanje emojijev AR

Naredite emoji, ki vam je podoben. Nalepke emoji z različnimi izrazi bodo samodejno generirane.

1 Zaženite aplikacijo **Območje AR** in pritisnite **Fot. za Emoji AR** → .

2 Poravnajte obraz na zaslonu, pritisnite , da posnamete fotografijo, in upoštevajte navodila na zaslonu, da ustvarite emoji.

Vaš emoji in nalepke emoji so sedaj ustvarjeni. Glejte [Nalepke Emoji AR](#) za več informacij o nalepkah emoji.

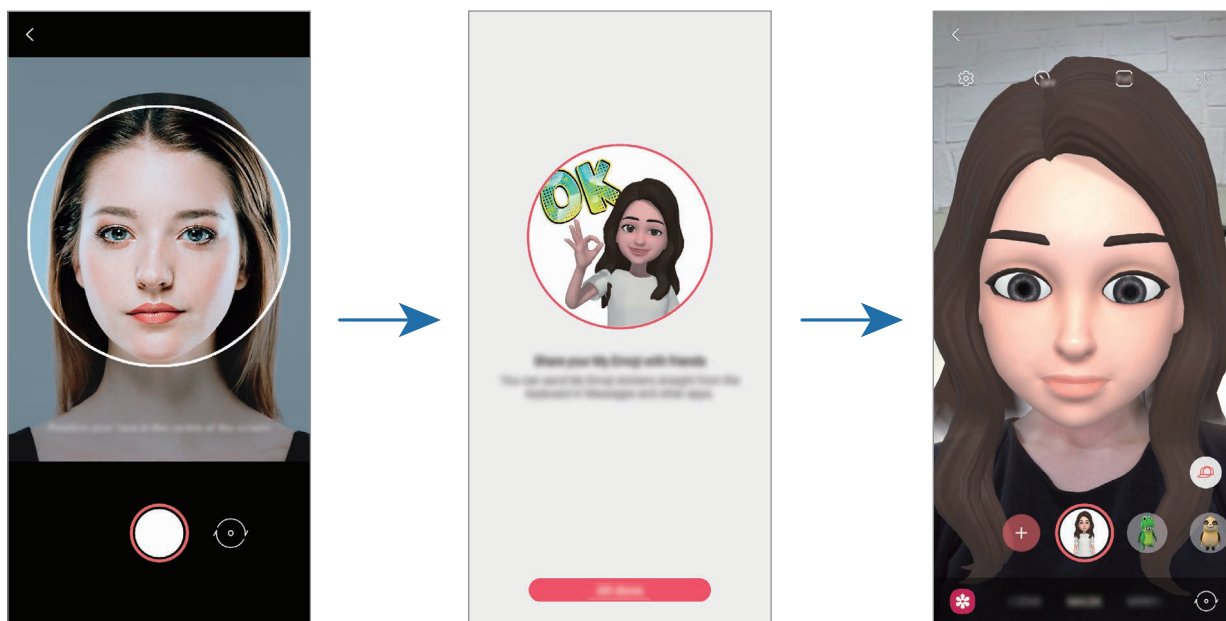

## Izbris emoji

Zaženite aplikacijo **Območje AR** in pritisnite **Fot. za Emoji AR**. Pritisnite  → **Upravljanje emojijev**, izberite emoji, ki ga želite izbrisati, in nato pritisnite **Izbriši**. Emoji in nalepke emoji bodo izbrisani.

## Zajem fotografij ali videoposnetkov z emoji

Ustvarite zabavne fotografije ali videoposnetke z emoji z različnimi načini snemanja.

- 1 Zaženite aplikacijo **Območje AR** in pritisnite **Fot. za Emoji AR**.
- 2 Izberite emoji in način, ki ga želite uporabiti. Razpoložljivost načinov je odvisna od izbranega emoji.
  - **PRIZOR**: emoji posnema vaše izraze.
  - **MASKA**: obraz emoji je prikazan nad vašim obrazom, zato je videti, kot da nosite masko.
  - **ZRCALO**: emoji posnema gibanje vašega telesa.
  - **IGRANJE**: emoji se premika na resničnem ozadju.

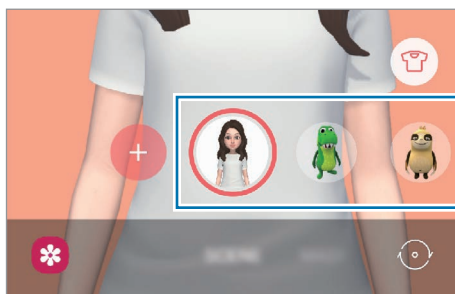

- 3 Pritisnite ikono emoji, da posnamete fotografijo, ali pritisnite in zadržite ikono, da posnamete videoposnetek.  
Posnete fotografije in videoposnetke si lahko ogledate in ji delite v **Galerija**.

## Nalepke Emoji AR

Ustvarite lastne nalepke z izrazi in dejanji svojih emoji. Nalepke svojih emoji lahko uporabite pri pošiljanju sporočil ali na družabnih omrežjih.

### Ustvarjanje lastnih nalepk

- 1 Zaženite aplikacijo **Območje AR** in pritisnite **Nalepke Emoji AR**.
- 2 Pritisnite **Ustvari nal. po meri** na dnu zaslona.
- 3 Po želji uredite nalepke in pritisnite **Shrani**.  
Nalepke, ki ste jih ustvarili, si lahko ogledate tako, da pritisnete možnost **Po meri**.

## Izbris nalepk emoji

Zaženite aplikacijo **Območje AR** in pritisnite **Nalepke Emoji AR** →  → **Izbriši nalepke**. Izberite nalepko emoji, ki jo želite izbrisati, in pritisnite **Izbriši**.

## Uporaba nalepk vaših emojijev v klepetih

Nalepke svojih emojijev lahko uporabite med pogovorom prek storitev za sporočanje ali na družabnih omrežjih. Naslednja dejanja so primeri uporabe nalepk vaših emojijev v aplikaciji **Sporočila**.

- 1 Med sestavljanjem sporočila v aplikaciji **Sporočila** pritisnite  na tipkovnici Samsung.
- 2 Pritisnite ikono emoji.
- 3 Izberite eno od nalepk svojih emojijev.  
Nalepka emoji bo vstavljena.

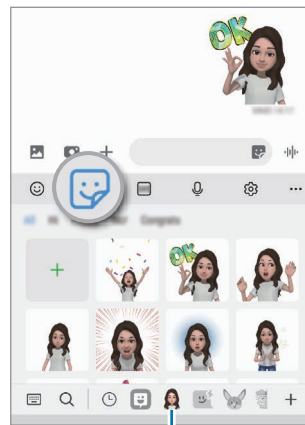

Ikona Emoji

## Studio Emoji AR

Uredite ali okrasite svoj emoji v studiu za emojije AR. Za svoj emoji lahko ustvarite tudi oblačila z vzorci in barvami po meri.

Zaženite aplikacijo **Območje AR** in pritisnite **Studio Emoji AR**.

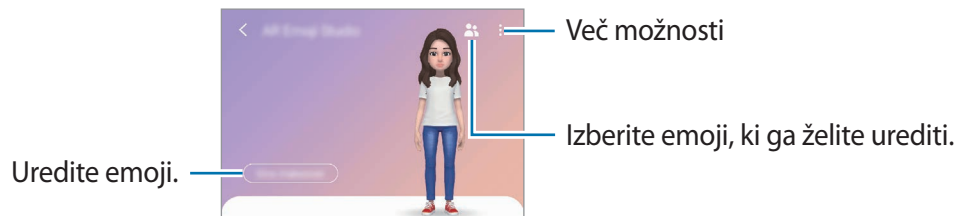



## Čečkarija AR

Posnemite zabavne videoposnetke z navideznim rokopisom ali skicami po obrazih ljudi ali živali (mačk in psov) ali kjer koli drugje. Ko kamera prepozna obraz ali prostor, bodo čečkarije obrazu sledile premikom obraza in čečkarije v prostoru bodo fiksirane na istem mestu tudi, če premaknete kamero.

### 1 Zaženite aplikacijo **Območje AR** in pritisnite **Čečkarija AR**.

Ko kamera prepozna motiv, se na zaslonu pojavi območje zaznavanja.

### 2 Pišite ali rišite po območju zaznavanja.

- Če preklopite na fotoaparata na zadnji strani, lahko pišete ali rišete tudi zunaj območja prepoznavanja.
- Če pritisnete  in začnete čečkati, se lahko posnamete pri čečkanju.

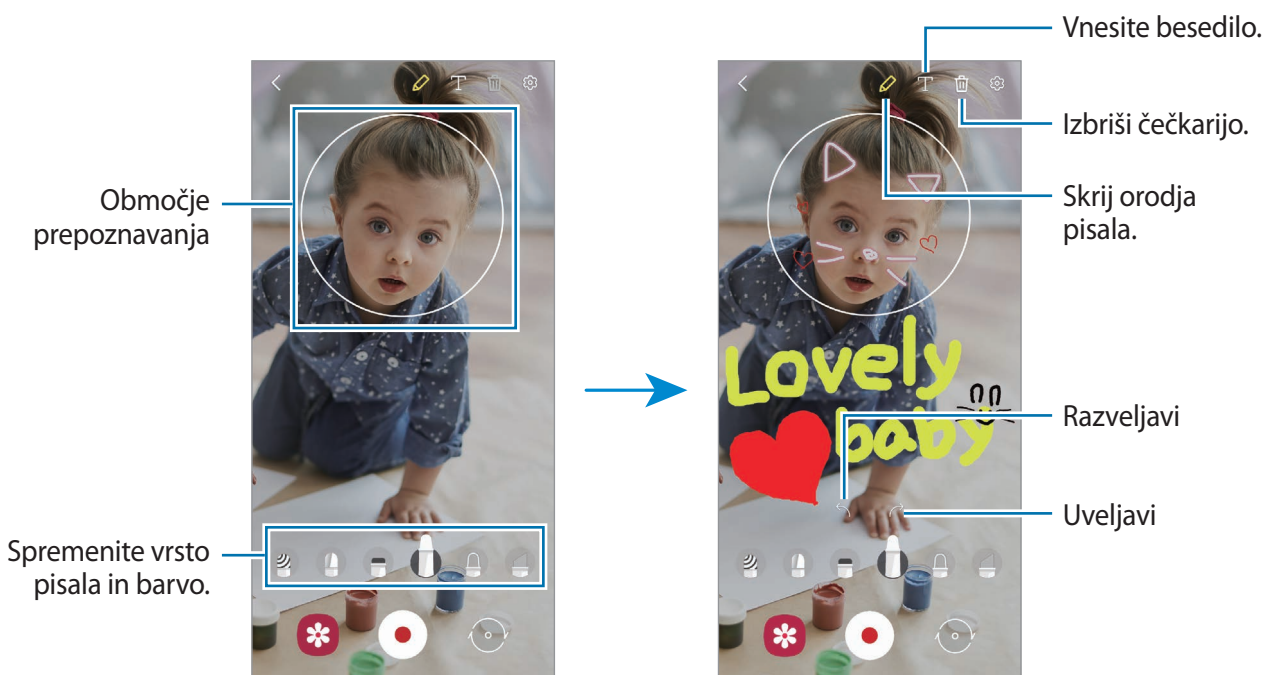

### 3 Pritisnite , da posnamete video.

### 4 Pritisnite za zaustavitev snemanja videa.

Svoje video posnetke si lahko ogledate in souporabljate v **Galerija**.

## Slika deco

Posnemite fotografije ali videoposnetke z različnimi nalepkami.

Zaženite aplikacijo **Območje AR** in pritisnite **Slika deco**.



# Bixby

## Uvod

Bixby je uporabniški vmesnik, ki vam poenostavi uporabo naprave.

Z Bixby se lahko pogovarjate ali napišete besedilo. Bixby bo zagnal zahtevano funkcijo ali prikazal želene informacije. Za več informacij obiščite spletno mesto [www.samsung.com/bixby](http://www.samsung.com/bixby).



Bixby je na voljo samo v nekaterih jezikih in morda ni na voljo, kar je odvisno od vaše regije.

## Zagon Bixby

Pritisnite in zadržite stransko tipko za zagon aplikacije Bixby. Prikaže se uvodna stran aplikacije Bixby. Ko izberete jezik, ki ga želite uporabljati v aplikaciji Bixby, se vpišite v račun Samsung in dokončajte namestitev tako, da upoštevate navodila na zaslonu, in prikazal se bo zaslon aplikacije Bixby.

## Uporaba Bixby



Med pritiskom in držanjem stranske tipke, povejte programu Bixby, kaj želite, in nato dvignite prst s tipke, ko končate z govorom. Namesto tega lahko izgovorite »Hi, Bixby« (Živijo, Bixby) in nato, kar želite.

Na primer, med pritiskanjem in držanjem stranske tipke izgovorite »How's the weather today?«. Na zaslonu se prikažejo informacije o vremenu.

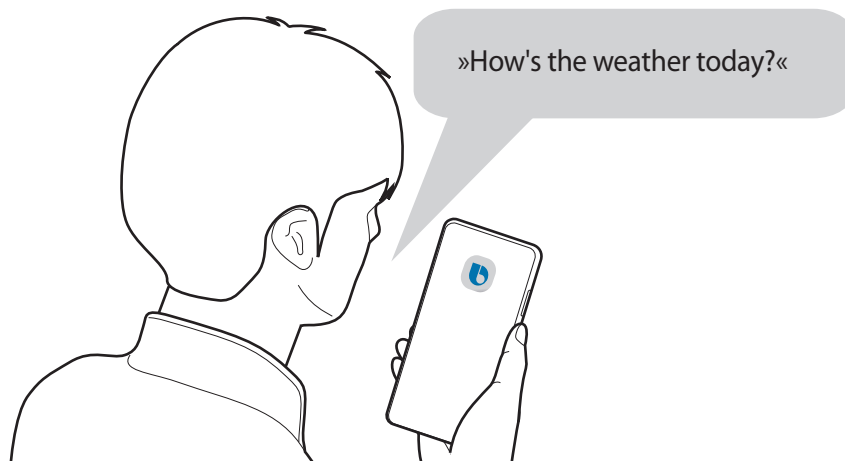
Če želite izvedeti, kakšno bo vreme jutri, med pritiskanjem in držanjem stranske tipke izgovorite »Tomorrow?«.





Če vam Bixby med pogovorom postavi vprašanje, ko pritisnete in držite stransko tipko, odgovorite programu Bixby. Oziroma pritisnite  in odgovorite programu Bixby.

Če uporabljate slušalke ali zvočne naprave prek Bluetooth oziroma pričnete pogovor s »Hi, Bixby«, lahko nadaljujete s pogovorom brez pritiska ikone. Zaženite aplikacijo **Bixby** in pritisnite  →  → **Automatic listening** → **Hands-free only**.

### Prebujanje Bixby z uporabo glasu

Začnite pogovor z Bixby tako, da izgovorite »Hi, Bixby«. Registrirajte glas tako, da se Bixby odzove na vaš glas, ko izgovorite »Hi, Bixby«.

- 1 Zaženite aplikacijo **Bixby** in pritisnite  →  → **Voice wake-up**.
- 2 Pritisnite stikalo **Wake with "Hi, Bixby"**, da ga vključite.
- 3 Če želite končati nastavev, sledite navodilom na zaslonu.  
Zdaj lahko izgovorite »Hi, Bixby« in začnete pogovor.

### Komuniciranje z vnosom besedila

Če vaš glas ni prepoznan zaradi hrupa iz okolice ali če ste v okoliščini, kjer je govorjenje oteženo, lahko komunicirate z Bixby preko besedila.

Zaženite aplikacijo **Bixby**, pritisnite  in nato vpišite, kar želite.

Med komuniciranjem vam lahko Bixby odgovori prek besedila namesto z glasovno povratno informacijo.

# Bixby Vision

## Uvod

Bixby Vision je storitev, ki ponuja različne funkcije na osnovi slikovnega prepoznavanja. Bixby Vision omogoča hitro iskanje informacij s prepoznavanjem predmetov. Uporabite številne uporabne funkcije Bixby Vision.



- Ta funkcija morda ni na voljo ali morda ne boste dobili pravih rezultatov iskanja, odvisno od velikosti slike, oblike ali ločljivosti.
- Samsung ni odgovoren za informacije o izdelkih, ki jih ponuja Bixby Vision.

## Zagon Bixby Vision





Zaženite Bixby Vision z uporabo ene od naslednjih metod.

- V aplikaciji **Fotoapar** pritisnite **VEČ** na seznamu načinov fotografiranja in pritisnite **BIXBY VISION**.
- V aplikaciji **Galerija** izberite sliko in pritisnite .
- V aplikaciji **Internet** pritisnite in zadržite sliko in pritisnite **Bixby Vision**.
- Če ste dodali ikono aplikacije Bixby Vision na zaslon aplikacij, zaženite aplikacijo **Bixby Vision**.

## Uporaba funkcije Bixby Vision

1 Zaženite Bixby Vision.

2 Izberite funkcijo, ki jo želite uporabiti.

-  : prepozna besedilo v dokumentih ali na slikah ter ga prevede.
-  : v spletu poiščite slike, ki so podobne prepoznane predmetu, in povezane informacije.
-  : poiščite informacije o izdelku.
-  : prepozna kode QR in prikaže informacije.



Razpoložljive funkcije in rezultati iskanja so lahko odvisni od regije in ponudnika storitev.

## Bixby Routines

### Uvod

Dodajte svoje ponavljajoče se vzorce uporabe kot rutine za bolj priročno uporabo svoje naprave.

Na primer, rutina »pred spanjem« bo opravila dejanja, kot so vklop tihega načina in temnega načina, ki ne bosta utrujala vaših oči in ušes pri uporabi naprave pred spanjem.

### Dodajanje rutin

- 1 Zaženite aplikacijo **Nastavitve** in pritisnite **Napredne funkcije** → **Bixby Routines**.
- 2 Na seznamu **Odkrijte** izberite želeno rutino ali pritisnite **+**, da dodate svoje rutine.
  - Pogoje in dejanja rutin lahko nastavite na seznamu **Odkrijte**.
  - Če želite pogoj zagona rutine nastaviti na ročnega, pritisnite **Gumb za začetek je pritisnjen**. Ta možnost je prikazana samo, če niso nastavljeni nobeni pogoji zagona. Ko se prikaže pojavno okno, pritisnite **Dodaj**. Rutino lahko dodate na domači zaslon kot pripomoček, da jo boste lahko hitro odprli.

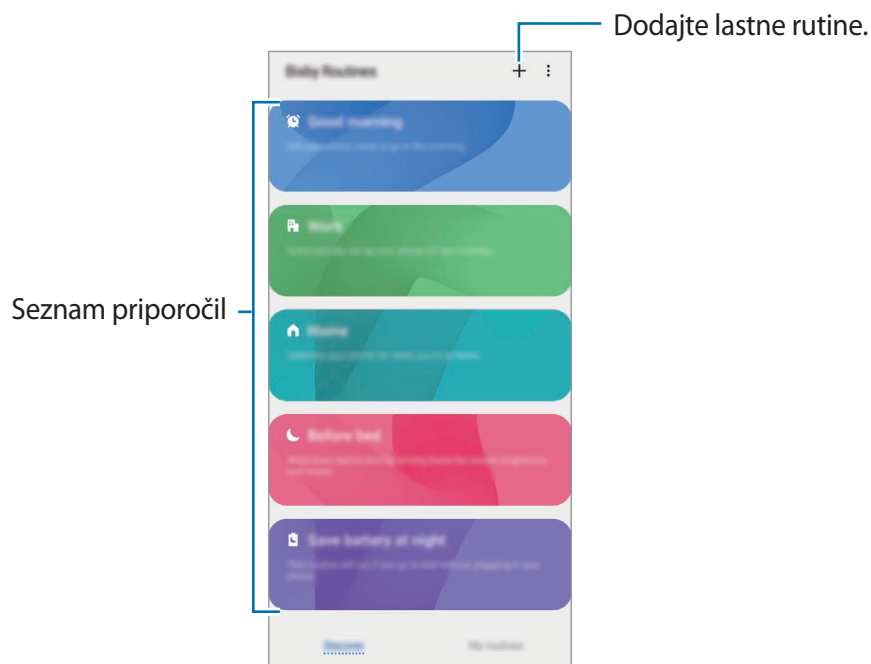

## Dodajanje priporočenih rutin

Ko si naprava zapomni vaše vzorce uporabe, priporoča dodajanje uporabnih ali pogosto uporabljenih funkcij kot rutine.

Ko se prikaže obvestilo s priporočilom, pritisnite **Prikaži vse** in ga dodajte kot rutino.

## Uporaba rutin

### Zagon samodejnih rutin

Samodejne rutine se samodejno zaženejo, ko so zaznani njihovi pogoji.

### Zagon ročnih rutin

Ročne rutine, za katere nastavite pogoj zagona kot **Gumb za začetek je pritisnjen**, lahko zaženete ročno s pritiskom tipke, kadar koli želite.

Zaženite aplikacijo **Nastavitve**, pritisnite **Napredne funkcije** → **Bixby Routines** → **Moje rutine** in nato pritisnite  ob postopku, ki ga želite zagnati. Prav tako lahko tudi pritisnete pripomoček rutine na domačem zaslonu.

### Ogled zagnanih rutin

Trenutno zagnane rutine so prikazane na plošči z obvestili. Če si želite ogledati podrobnosti rutine, pritisnite obvestilo.

Prav tako lahko hitro ustavite rutine, ki se izvajajo. V podoknu z obvestili pritisnite  ob rutini in pritisnite **Stop**.

### Upravljanje rutin

Zaženite aplikacijo **Nastavitve** in pritisnite **Napredne funkcije** → **Bixby Routines** → **Moje rutine**. Prikazale se bodo vaše rutine.

Za izklop rutine pritisnite njeno stikalo ali .

Če želite izbrisati rutine, pritisnite  → **Izbriši**, označite rutine, ki jih želite izbrisati, in nato pritisnite **Izbriši**.

## Več oken

### Uvod

Funkcija več oken omogoča, da na pogledu ločenega zaslona zaženete dve aplikaciji hkrati. V pojavnem pogledu lahko prav tako poganjate več aplikacij.

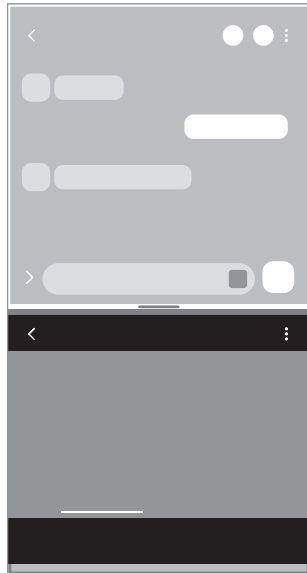

Pogled razdeljenega zaslona

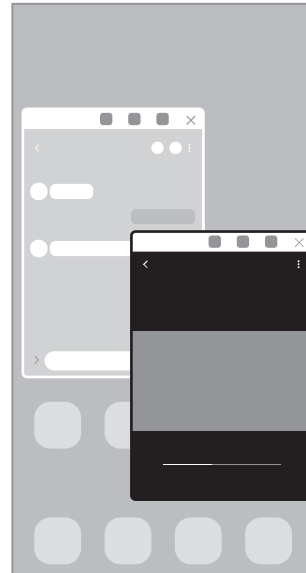

Pojavno okno

 Nekatere aplikacije morda ne podpirajo te funkcije.

### Pogled razdeljenega zaslona



- 1 Pritisnite tipko za nedavna dejanja, če želite odpreti seznam nedavno uporabljenih aplikacij.
- 2 Podrsajte v levo ali desno, pritisnite ikono aplikacije in nato pritisnite **Odpiranje v pogledu razdeljenega zaslona**.  
Izbrana aplikacija se bo zagnala v pogledu razdeljenega zaslona.
- 3 V drugem oknu podrsnite v levo ali desno za izbiro druge aplikacije za zagon.  
Za zagon aplikacij, ki niso na seznamu nedavno uporabljenih aplikacij, pritisnite tipko za domov ali tipko za nazaj in izberite aplikacijo.

## Zagon aplikacij s plošče na robu

- 1 Med uporabo aplikacije povlecite ročico plošče na robu proti sredini zaslona.
- 2 Pritisnite in zadržite aplikacijo, povlecite jo v levo ter jo izpusite na mesto, kjer je prikazano sporočilo **Spustite tukaj, da odprete.**



Izbrana aplikacija se bo zagnala v pogledu razdeljenega zaslona.



Zagon aplikacije v pogledu razdeljenega zaslona lahko nastavite tako, da jo enkrat pritisnete. Pritisnite  →  in pritisnite **Dotik** v razdelku **Odpiranje v pogledu razdeljenega zaslona**. Če za vklop pritisnete stikalo **Prikaz nedavnih aplikacij**, lahko nedavno uporabljene aplikacije zaženete v pogledu razdeljenega zaslona s plošče na robu.

## Dodajanje para aplikacij

Dodajte dve pogosto uporabljeni aplikaciji na ploščo na robu, da ju zaženete skupaj v pogledu razdeljenega zaslona z enim pritiskom.

- 1 V pogledu razdeljenega zaslona pritisnite  med okni aplikacij.
  - 2 Pritisnite .
- Obe aplikaciji, ki ju uporabljate v pogledu razdeljenega zaslona, bosta shranjeni na ploščo na robu kot par aplikacij.

## Prilagoditev velikosti okna

Povlecite vrstico med okni aplikacij gor ali dol, da prilagodite velikost oken.

Ko povlečete vrstico med okni aplikacije na vrhu ali dnu roba zaslona, se bo okno maksimiralo.

## Pojavno okno

- 1 Pritisnite tipko za nedavna dejanja, če želite odpreti seznam nedavno uporabljenih aplikacij.
- 2 Podrsajte v levo ali desno, pritisnite ikono aplikacije in nato pritisnite **Odpri v pojavnem oknu**. V pojavnem oknu se prikaže zaslon aplikacij.  
Če pri uporabi pojavnega okna pritisnete tipko za domov, se okno pomanjša in prikaže kot ikona aplikacije. Če želite znova uporabiti pojavno okno, pritisnite ikono aplikacije.

## Zagon aplikacij s plošče na robu

- 1 Premaknite ročico plošče na robu proti sredini zaslona.
- 2 Pritisnite in zadržite aplikacijo, povlecite jo v levo ter jo izpusite na mesto, kjer je prikazano sporočilo **Za prikaz v pojavnem oknu spustite tukaj.** Izbrana aplikacija se zažene v pojavnem pogledu.

## Premik pojavnih oken

Za premik pojavnega okna pritisnite orodno vrstico okna in ga povlecite na novo lokacijo.

## Samsung Daily

Oglejte si najnovejše novice in različno vsebino, kot so videi in igre.

Na domačem zaslonu podrsajte desno. Prikaže se zaslon Samsung Daily.

Ob prvem zagonu te funkcije ali po ponastavitvi podatkov sledite navodilom na zaslonu, da končate namestitev.

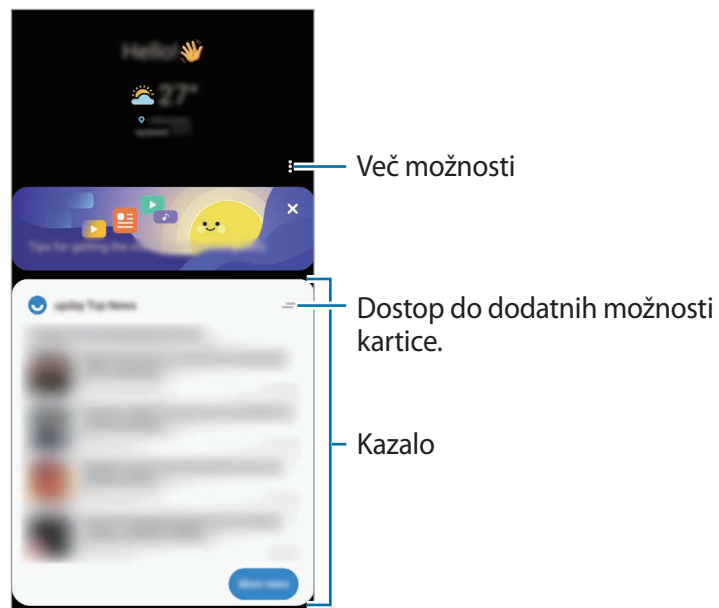

Če želite deaktivirati Samsung Daily, na domačem zaslonu pritisnite in zadržite prazno območje oz. približajte prsta na domačem zaslonu. Nato na zaslonu podrsnite v desno in pritisnite stikalo **Samsung Daily**, da ga deaktivirate.

-  Vsebina kartic je posodobljena samodejno ob določenih intervalih. Okna lahko posodobite kadarkoli želite s podrsanjem navzdol po zaslonu.



# Samsung Health

## Uvod

Samsung Health vam pomaga skrbeti za vaš wellness in vašo kondicijo. Nastavite si cilje za vaš wellness in vašo kondicijo, preverite vaš napredek in pazite na vaše zdravje. Zabeleženo število korakov lahko primerjate tudi z drugimi uporabniki aplikacije Samsung Health in si ogledate nasvete za zdravje.

Za več informacij obiščite spletno mesto [www.samsung.com/samsung-health](http://www.samsung.com/samsung-health).

## Uporaba programa Samsung Health

Zaženite aplikacijo **Samsung Health**. Ob prvem zagonu te aplikacije ali ponovnem zagonu po ponastavitvi podatkov sledite navodilom na zaslonu, da končate namestitev.

Če želite urediti elemente na domačem zaslonu aplikacije Samsung Health, pritisnite **Upravljanje elementov** na dnu seznama sledilnikov.

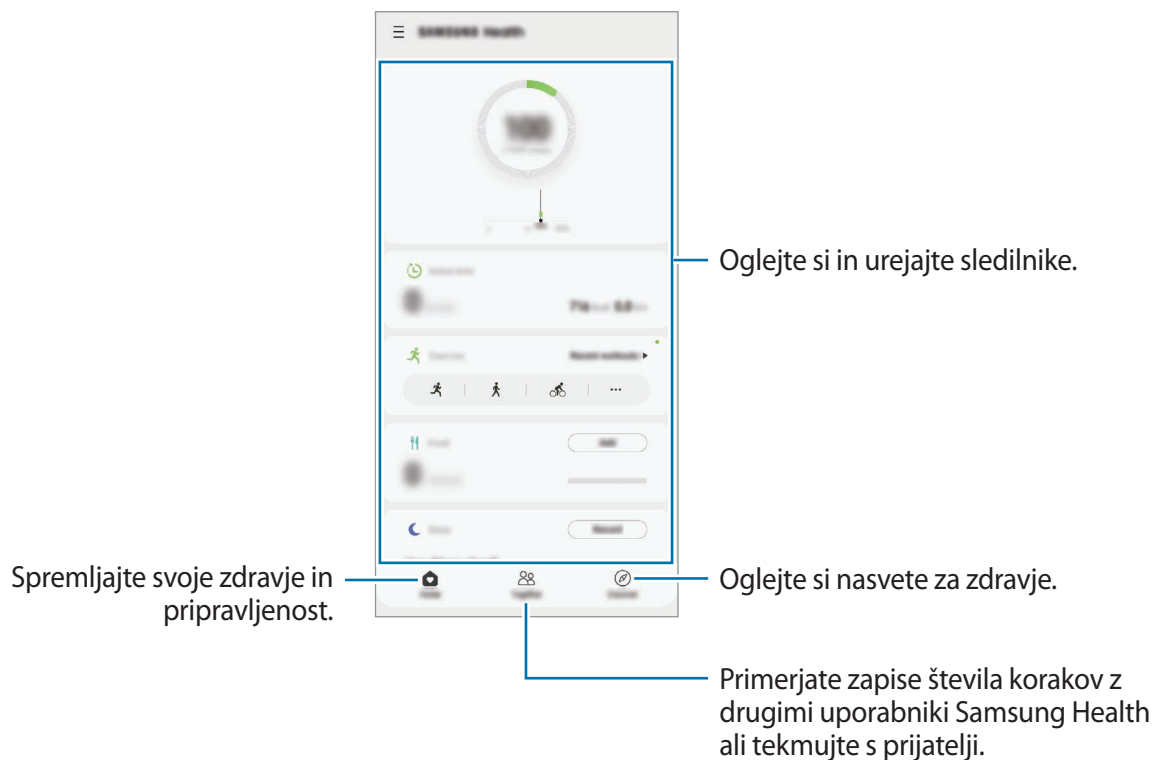



- Nekaterе funkcije morda ne bodo na voljo v nekaterih regijah.
- Če uporabljate sledilnik korakov med potovanjem z avtomobilom ali vlakom, lahko tresljaji vplivajo na štetje vaših korakov.

# Samsung Notes

## Uvod

Ustvarite opombe tako, da vnesete besedilo s tipkovnico ali ročno pišete oziroma rišete na zaslonu. V opombe lahko vstavite tudi slike ali zvočne posnetke.

## Ustvarjanje beležk

- 1 Zaženite aplikacijo **Samsung Notes**, pritisnite  in ustvarite opombo.  
Vnosno metodo lahko spremenite s pritiskom  ali .

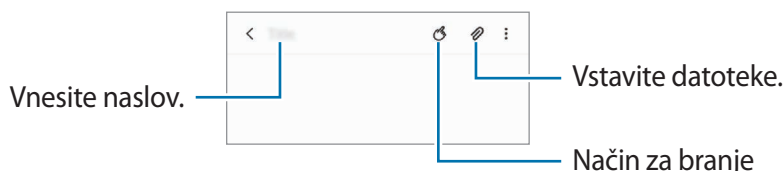

- 2 Ko končate sestavljanje opombe, pritisnite tipko za nazaj, da jo shranite.  
Če želite shraniti opombo v drugi obliki zapisa datoteke, pritisnite  → **Shrani kot datoteko.**

## Izbris opomb

Pritisnite in zadržite opombo, ki jo želite izbrisati, in pritisnite **Izbrisi**.

## Sestavljanje opomb z rokopisom

Na zaslonu za sestavljanje opomb pritisnite  za pisanje ali risanje s pisalom S Pen.

Svoj rokopis lahko lažje vnesete, če povečate zaslon s primikanjem dveh prstov po njem.

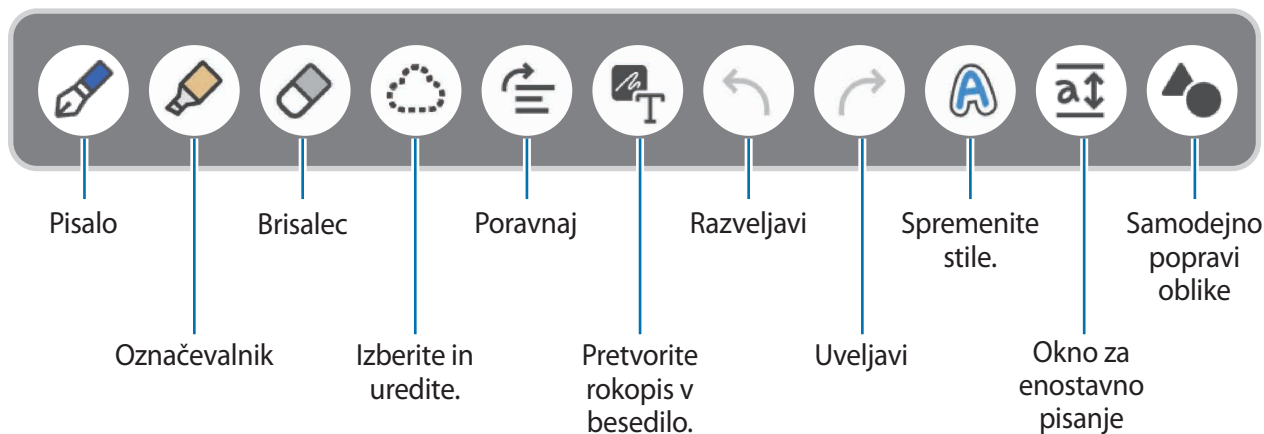

## Uporaba radirke

Če želite izbrisati rokopis iz opombe, pritisnite  in izberite območje za izbris. Prav tako lahko izberete območje s pritiskom in držanjem tipke pisala S Pen.

Če želite spremeniti vrsto radirke, ponovno pritisnite .

- **Radirka potez:** izbrišite izbrano vrstico.
- **Radirka območja:** izbrišite samo izbrano območje. Velikost radirke lahko prilagodite, če povlečete vrstico za prilagoditev velikosti.



Tudi z najmanjšo radirko morda ne boste mogli natančno izbrisati želeni del.

## Urejanje ročno napisanih opomb

Uredite ročno napisane opombe z različnimi možnostmi urejanja, kot so rezanje, premikanje ali spreminjanje velikosti.

1 Če opomba vsebuje rokopis, pritisnite .

Če želite spremeniti obliko izbora, ponovno pritisnite .

2 Pritisnite ali narišite črto okoli vnosa, da ga izberete.

- Za premik vnosa na drugo lokacijo, izberite vnos in ga povlecite na novo lokacijo.
- Če želite spremeniti velikost izbora, pritisnite vnos in povlecite rob okvirja, ki se prikaže.

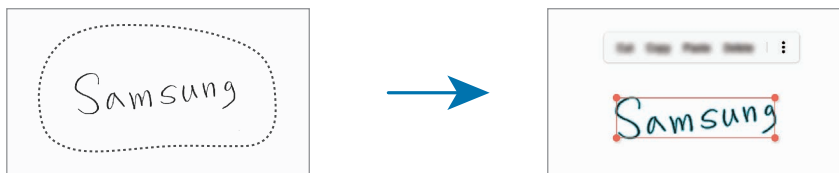

3 Uredite vnos z uporabo razpoložljivih možnosti.



## Vodoravna poravnava vsebine

Svoj rokopis in risbe lahko poravnate vodoravno.

Ko končate pisanje ali risanje po zaslonu, pritisnite .



## Spreminjanje stilov

Rokopisu in skicam lahko spremenite stil.

Ko končate pisanje ali risanje po zaslonu, dvakrat pritisnite  in izberite želeno barvo ali debelino črt. Nato pisalo S Pen usmerite proti mestu, kjer želite uporabiti slog. Ko se prikaže ikona , pritisnite mesto, kjer želite uporabiti slog.



## Pretvarjanje rokopisa v besedilo

Ko zaključite pisanje po zaslonu, pritisnite . Na zaslonu predogleda se prikažejo možnosti. Če povlečete  ali , lahko izberete želeni rokopis. Če želite zamenjati rokopis z besedilo, pritisnite **Pretvori**.

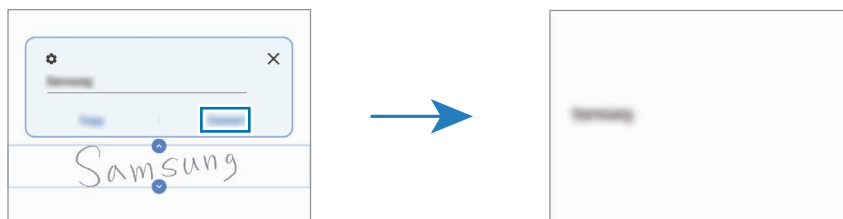

## Uporaba okna za enostavno pisanje

Uporabite okno za enostavno pisanje za lažji vnos rokopisa.

Na zaslonu za sestavljanje opomb pritisnite . Polje za vnos bo povečano in prikazano kot okno za enostavno pisanje.



## Samodejno popravljanje oblik

Pritisnite  in narišite obliko. Oblika bo popravljena.

## Snemanje glasovnih opomb

Pri ustvarjanju opombe posnemite svoj glas, vsebina pa bo nato sinhronizirana s posnetkom.

Na zaslonu za sestavljanje opomb pritisnite  → **Glasovni posnetki** in ustvarite opombo.

Izberite opombo na seznamu in pritisnite , da predvajate posnetek. Nato bo vsebina, ki ste jo ustvarili, prikazana na zaslonu skupaj s posnetkom.

## Dodajanje beležk v datoteke PDF

Zaženite aplikacijo **Samsung Notes**, pritisnite  in izberite datoteko PDF. Beležke lahko dodate v datoteko PDF.

## Pripenjanje opombe na domači zaslon

Pripnite opombo na domači zaslon, da si jo lahko hitro ogledate ali jo odprete in uredite.

- 1 Zaženite aplikacijo **Samsung Notes**.
- 2 Izberite opombo in pritisnite  → **Pripni na domači zaslon**.  
Opomba bo dodana na domači zaslon.

## Samsung Members

Aplikacija **Samsung Members** zagotavlja storitve podpore za uporabnike, kot je diagnosticiranje težav z napravo, ter omogoča uporabnikom, da posredujejo vprašanja in poročila o napakah. Poleg tega lahko delite informacije z drugimi v skupnosti uporabnikov Galaxy ali si ogledate najnovejše novice in nasvete. **Samsung Members** vam lahko pomaga odpraviti kakršnekoli težave, na katere lahko naletite ob uporabi naprave.

## Samsung Galaxy

Obiščite spletno mesto družbe Samsung in si oglejte različne informacije, povezane z izdelki.

Zaženite aplikacijo **Samsung Galaxy**.

## PENUP

PENUP je storitev družabnega omrežja za delitev umetnin, narisanih s pisalom S Pen. Objavite svoje umetnine, ogledajte si umetnine drugih oseb in si pridobite koristne nasvete za risanje.

Zaženite aplikacijo **PENUP**.

## Galaxy Wearable

Galaxy Wearable je aplikacija, ki omogoča upravljanje nosljivih naprav. Ko povežete svojo napravo z nosljivo napravo, lahko prilagodite nastavitve in aplikacije nosljive naprave.



Zaženite aplikacijo **Galaxy Wearable**.

Pritisnite možnost **Začnite**, da povežete svojo napravo z nosljivo napravo. Če želite zaključiti nastavitve, sledite navodilom na zaslonu. Za več informacij o povezavi in uporabi nosljive naprave z vašo napravo glejte navodila za uporabo nosljive naprave.

## Koledar



Upravljajte svoj urnik z vnosom prihodnjih dogodkov v vaš načrtovalnik.

### Ustvarjanje dogodkov

- 1 Zaženite aplikacijo **Koledar** in pritisnite  ali dvakrat pritisnite datum.  
Če datum že vsebuje shranjene dogodke ali opravila, pritisnite datum in pritisnite .
- 2 Vnesite podrobnosti dogodka in pritisnite **Shrani**.

### Sinhronizacija dogodkov z vašimi računi

- 1 Zaženite aplikacijo **Nastavitve**, pritisnite **Računi in varnostno kopiranje** → **Računi** in nato izberite račun, s katerim se želite sinhronizirati.
- 2 Pritisnite **Sinhronizacija računa** in nato pritisnite stikalo **Koledar**, da ga vključite.  
Za račun Samsung pritisnite  → **Nastavitve sinhronizacije** in pritisnite stikalo **Koledar**, da ga vključite.

Če želite dodati račune, zaženite aplikacijo **Koledar** in pritisnite  →  → **Dodaj nov račun**. Nato izberite račun za sinhronizacijo in se vpišite. Ko je račun dodan, se zraven imena računa prikaže modri krogec.



## Reminder

Registrirajte opravila kot opomnike in prejemanje obvestila glede na nastavljene pogoje.



- Da prejmete bolj točna obvestila, povežite napravo z omrežjem Wi-Fi ali mobilnim omrežjem.
- Za uporabo opomnikov za lokaciji mora biti vklopljena funkcija GPS. Opomniki o lokaciji pri nekaterih modelih morda niso na voljo.

### Zagon aplikacije Reminder

Zaženite aplikacijo **Koledar** in pritisnite  → **Reminder**. Prikaže se zaslon aplikacije Reminder in ikona () aplikacije Opomnik bo dodana na zaslon aplikacij.

### Ustvarjanje opomnikov

- 1 Zaženite aplikacijo **Reminder**.
- 2 Pritisnite **Napišite opomnik** ali , vnesite podrobnosti in pritisnite **Shrani**.

### Zaključevanje opomnikov

Na seznamu opomnikov izberite opomnik in pritisnite **Zaključ**.

### Obnovitev opomnikov

Obnovite opomnike, ki so bili končani.



- 1 Na seznamu opomnikov pritisnite  → **Končano** → **Uredi**.
- 2 Obkljukajte elemente, ki jih želite obnoviti, in pritisnite **Obnovi**.  
Opomniki so dodani na seznam opomnikov, vi pa boste znova prejeli opomnik.

### Izbris opomnikov

Za izbris opomnika izberite opomnik in pritisnite **Izbriši**. Za izbris več opomnikov pritisnite in pridržite opomnik, izberite opomnike, ki jih želite izbrisati, in nato pritisnite **Izbriši**.

## Snemalnik zvoka

Posnemite ali predvajajte zvočne posnetke.

- 1 Zaženite aplikacijo **Snemalnik zvoka**.
- 2 Pritisnite , da pričnete s snemanjem. Govorite v mikrofonski napravi.
  - Pritisnite , da zaustavite snemanje.
  - Med snemanjem zvočnega posnetka pritisnite **ZAZNAMEK**, da vnesete zaznamek.
- 3 Pritisnite , da končate s snemanjem.
- 4 Vnesite ime datoteke in pritisnite **Shrani**.

### Spreminjanje načina snemanja

Izberite način z vrha zaslona snemalnika zvoka.

- **Standardni**: to je običajni način snemanja.
- **Intervju**: naprava posname zvok z zgornjega in spodnjega dela naprave pri visoki glasnosti in hkrati zmanjša glasnost zvoka, ki prihaja s strani.
- **Govor v besedilo**: naprava posname vaš glas in ga hkrati pretvori v besedilo na zaslonu. Za najboljše rezultate napravo držite v bližini vaših ust in govorite glasno in močno v mirnem prostoru.



Če se sistemski jezik glasovne beležke ne ujema z govorjenim jezikom, naprava ne bo prepoznala vašega glasu. Pred uporabo te funkcije pritisnite trenutni jezik, da nastavite sistemski jezik glasovne beležke.

### Predvajanje izbranih zvočnih posnetkov

Pri pregledu zapisov intervjuja lahko utišate ali povečate glasnost določenim zvočnim virov v zapisu.

- 1 Pritisnite **Seznam** in izberite zvočni posnetek, ki je posnet v načinu intervjuja.



- 2 Če želite utišati določene zvočne vire, pritisnite **ON** za ustrezno smer v katero želite utišati zvok. Ikona se spremeni v **OFF** in zvok bo utišan.

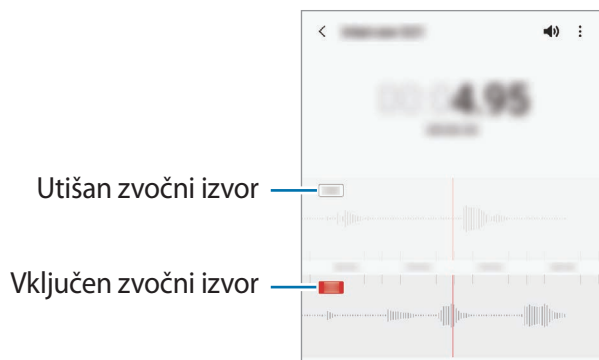

## Moje datoteke

Dostopajte in upravljajte različne datoteke, ki so shranjene na napravi.

Zaženite aplikacijo **Moje datoteke**.

Če želite pregledate nepotrebne podatke ali povečati prostor v napravi, pritisnite **Analiziraj shrambo**.

Za iskanje datotek ali map pritisnite **Q**.

## Ura





Nastavite alarme, preverite trenutni čas v številnih mestih po svetu, merite čas dogodka ali nastavite določeno trajanje.

Zaženite aplikacijo **Ura**.

## Kalkulator

Opravite enostavne ali zahtevne izračune.

Zaženite aplikacijo **Kalkulator**.

-  : oglejte si zgodovino izračunov. Če želite počistiti zgodovino, pritisnite možnost **Počisti zgodovino**. Če želite zapreti podokno z zgodovino izračunov, pritisnite .
-  : uporabite orodje za pretvorbo enot. Pretvorite lahko različne vrednosti, kot so površina, dolžina ali temperatura, v druge enote.
-  : prikaz znanstvenega računalna.

## Game Launcher

Zaganjalnik iger zbira prenesene igre iz **Trgovina Play** in **Galaxy Store** na enem mestu za enostaven dostop. Napravo lahko nastavite na način za igranje za lažje igranje iger.

Zaženite aplikacijo **Game Launcher** in izberite želeno igro.



- Če se **Game Launcher** ne prikaže, zaženite aplikacijo **Nastavitve**, pritisnite **Napredne funkcije** in nato pritisnite stikalo **Game Launcher**, da ga vključite.
- Igre, ki ste jih prenesli iz **Trgovina Play** in **Galaxy Store**, so samodejno prikazane na zaslonu zaganjalnika iger. Če vaše igre niso prikazane, povlecite okno knjižnice navzgor in pritisnite  → **Dodaj aplikacije**.

### Odstranitev igre iz zaganjalnika iger

Povlecite okno knjižnice navzgor, pritisnite in zadržite igro in nato pritisnite **Odst. iz a. Game Launcher**.

### Spreminjanje način delovanja

Način delovanja med igro lahko spremenite.

Zaženite aplikacijo **Game Launcher**, pritisnite  → **Učinkovitost igre** → **Učinkovitost igre** in nato izberite želeni način.

- **Poud. na učink. delov.:** s tem dobite najboljšo možno delovanje med igranjem iger.
- **Uravnoteženo:** s tem bosta delovanje in čas uporabe baterije uravnotežena.
- **Poud. na varčev. z en.:** s tem varčujete z baterijo med igranjem iger.





Učinkovitost energije baterije je odvisna od igre.

## Game Booster

Ojačevalnik iger vam omogoča igranje iger v boljšem okolju. Ojačevalnik iger lahko uporabljate med igranjem iger.

Če želite odpreti okno ojačevalnika iger med igranjem iger, pritisnite  na navigacijski vrstici. Če je navigacijska vrstica skrita, povlecite navzgor z dna zaslona za njen prikaz. Če ste nastavili navigacijsko vrstico za uporabo **Poteze v celozaslonskem načinu**, odprite ploščo z obvestili in pritisnite **Pritisnite, da odprete Game Booster**.

- : konfigurirajte nastavitve za ojačevalnik iger.
- **Nadzorovanje temperature/Nadzorovanje pomnilnika**: nastavite napravo, da samodejno prilagodi nastavitve, ki preprečijo pregrevanje naprave, in zaustavi delovanje aplikacij v ozadju za boljše upravljanje pomnilnika.
- **Blokiraj med igro**: med igranjem iger zaklenite nekatere funkcije.
- **Zaklepanje navigac. gumba**: skrijte tipke v navigacijski vrstici. Če želite prikazati tipke, pritisnite  v navigacijski vrstici.
- **Zaklep. dotik. zaslona**: zaklenite zaslon na dotik med igranjem igre. Če želite odkleniti zaslon na dotik, povlecite ikono ključavnice v poljubno smer.
- **Posnetek zaslona**: zajemite posnetke zaslona.



- Okno ojačevalnika iger lahko nastavite, da se odpre z navigacijske vrstice, ko je navigacijska vrstica nastavljena na **Poteze v celozaslonskem načinu**. Odprite okno ojačevalnika iger, pritisnite **Blokiraj med igro** in pritisnite stikalo **Navigacijske poteze**, da ga vklopite.
- Razpoložljive možnosti so lahko odvisne od igre.

## Zagon aplikacij v pojavnih oknih med igranjem iger

Med igranjem igre lahko zaženete aplikacije v pojavnih oknih.

Pritisnite  in izberite aplikacijo s seznama aplikacij.

## Samsung Kids

Otrokom lahko omejite dostop do določenih aplikacij, nastavite čas uporabe in spremenite nastavitve, da s tem otrokom ponudite zabavno in varno okolje, ko uporabljajo napravo.

Odprite ploščo z obvestili, podrsajte navzdol in nato pritisnite možnost  (**Samsung Kids**), da jo vklopite. Prikaže se zaslon Samsung Kids. Ob prvem zagonu aplikacije Samsung Kids ali po ponastavitvi podatkov sledite navodilom na zaslonu, da končate namestitvev.

Na zaslonu Samsung Kids izberite aplikacijo, ki jo želite uporabiti.

 Prednastavljena metoda zaklepanja zaslona ali ustvarjena koda PIN se bo uporabljala za vklop funkcije **Starševski nadzor** ali zapiranje aplikacije Samsung Kids.

### Uporaba funkcij starševskega nadzora

Urejate lahko nastavitve aplikacije Samsung Kids in si ogledate zgodovino uporabe.

Na zaslonu Samsung Kids pritisnite  → **Starševski nadzor** in vnesite kodo za odklep.

### Zapiranje aplikacije Samsung Kids

Če želite zapreti Samsung Kids, pritisnite tipko za nazaj ali pritisnite  → **Zapri Samsung Kids** in nato vnesite kodo za odklep.

## SmartThings

Z vašim pametnim telefonom upravljate pametne gospodinjske aparate in izdelke Internet stvari (IoT).

Če želite več informacij, zaženite aplikacijo **SmartThings** in pritisnite  → **Nav. za upor.**

1 Zaženite aplikacijo **SmartThings**.

2 Pritisnite  → **Naprava**.

3 Izberite napravo in vzpostavite povezavo z njo tako, da upoštevate navodila na zaslonu.

-  • Metode povezave so lahko odvisne od tipa povezanih naprav ali vsebine v skupni rabi.
- Naprave s katerimi se lahko povežete so lahko odvisne od regije ali ponudnika storitev. Razpoložljive funkcije so lahko odvisne od povezane naprave.
- Garancija Samsung ne krije lastnih napak ali okvar povezanih naprav. Ko se na povezanih napravah pojavijo napake ali okvare, se obrnite na proizvajalca naprave.

## Skupna raba vsebine

Souporablajte vsebino z uporabo različnih možnosti skupne rabe. Naslednja dejanja so primer skupne rabe slik.

1 Zaženite aplikacijo **Galerija** in izberite sliko.

2 Pritisnite  in izberite želeni način skupne rabe.

 Pri skupni rabi datotek prek mobilnega omrežja vam lahko operater zaračuna dodatne stroške.

### Quick Share

#### Skupna raba vsebine z bližnjimi napravami

Souporablajte vsebino z bližnjimi napravami prek povezave Wi-Fi Direct ali Bluetooth ali z napravami, ki podpirajo SmartThings.

1 Zaženite aplikacijo **Galerija** in izberite sliko.

2 Na drugi napravi odprite ploščo z obvestili, podrsajte navzdol in nato pritisnite  (**Quick Share**), da jo vklopite.

3 Pritisnite  → **Quick Share** in izberite napravo na katero želite prenesti sliko.

4 Sprejmite zahtevo za prenos datoteke na drugi napravi.

 Ta funkcija ne podpira skupne rabe videoposnetkov s televizorji ali napravami, ki podpirajo SmartThings. Če si želite videoposnetke ogledati na televizorju, uporabite funkcijo Smart View.

#### Skupna raba s kazanjem (Galaxy Note20 Ultra 5G, Note20 Ultra)

Omogočite skupno rabo vsebine tako, da z napravo pokažete na bližnje naprave.

Ta funkcija je na voljo samo v napravah Galaxy, ki podpirajo funkcijo UWB (ultra širokopasovna povezava). Prav tako mora biti zaslon druge naprave, ki prejema datoteke, vklopljen.

1 Zaženite aplikacijo **Galerija** in izberite sliko.

2 Na drugi napravi odprite ploščo z obvestili, podrsajte navzdol in nato pritisnite  (**Quick Share**), da jo vklopite.

3 V drugi napravi pritisnite in pridržite  (**Quick Share**) in pritisnite stikalo **Prikaz mojega položaja drugim**, da jo vklopite.

4 Pritisnite  → **Quick Share** in zadnjo stran naprave usmerite proti drugi napravi.



5 Pritisnite drugo napravo, ko se prikaže na vrhu zaslona.

6 Sprejmite zahtevo za prenos datoteke na drugi napravi.

 Funkcija UWB v nekaterih regijah morda ni na voljo.

### Nastavitev, kdo lahko najde vašo napravo

Nastavite, komu je dovoljeno najti vašo napravo in ji pošiljati vsebino.

- 1 Odprite obvestilno ploščo, podrsajte navzdol in nato pritisnite možnost  (**Quick Share**), da jo vklopite.
- 2 Pritisnite in držite  (**Quick Share**).  
Prikažejo se nastavitve za Hitro skupno rabo.
- 3 Izberite možnost.
  - **Samo stiki:** skupno rabo s svojo napravo dovolite samo stikom.
  - **Vsi:** skupno rabo s svojo napravo dovolite vsem.

### Deljenje povezave

Skupna raba velikih datotek. Naložite datoteke v strežnik shrambe Samsung in jih souporablajte z drugimi prek spletne povezave.

- 1 Zaženite aplikacijo **Galerija** in izberite sliko.
- 2 Pritisnite  → **Deljenje povezave**.  
Povezava za sliko bo ustvarjena.
- 3 Izberite možnost skupne rabe.

### Skupni album

Ustvarite album v skupni rabi za souporabo fotografij in videoposnetkov z drugimi ter prenos vaših datotek, kadar želite.

- 1 Zaženite aplikacijo **Galerija** in izberite sliko.
- 2 Pritisnite  → **Skupni album**.
- 3 Izberite album za skupno rabo.  
Če ni albuma za skupno rabo, pritisnite **Ustv. alb. v s. rabi** in sledite navodilom na zaslonu, da ustvarite album.

-  • Ob predvajanju videoposnetka visoke ločljivosti iz albuma v skupni rabi lahko video povezava upočasni, odvisno od hitrosti omrežja.
- Vsebine, večje od 1 GB, ni mogoče dati v skupno rabo v albumu v skupni rabi.

## Music Share



### Uvod

Funkcija »Skupna raba glasbe« vam omogoča skupno rabo zvočnika Bluetooth, ki je že povezan z vašo napravo, z drugo osebo. Prav tako lahko poslušate glasbo prek svojih slušalk Galaxy Buds ter slušalk Galaxy Buds druge osebe.

Ta funkcija je na voljo na napravah, ki podpirajo funkcijo Skupna raba glasbe.

### Skupna raba zvočnika Bluetooth

Glasbo v vašem pametnem telefonu in prijateljevem pametnem telefonu lahko poslušate prek zvočnika Bluetooth.

- 1 Prepričajte se, da sta pametni telefon in zvočnik Bluetooth povezana.  
Glejte [Seznanjanje z drugimi napravami Bluetooth](#) za informacije o tem, kako ju povežete.
- 2 V pametnem telefonu odprite podokno z obvestili, podrsnite navzdol in preverite, ali je možnost  (**Music Share**) vklopljena.  
Dodatne funkcije, kot je nastavljanje, s kom želite deliti svojo napravo, lahko uporabljate tako, da pritisnete in zadržite ikono  (**Music Share**).
- 3 V prijateljevem pametnem telefonu izberite svoj zvočnik na seznamu naprav Bluetooth.
- 4 V vašem pametnem telefonu sprejmite zahtevo za povezavo.  
Vaš zvočnik bo na voljo za skupno rabo.  
Ko predvajate glasbo prek prijateljevega pametnega telefona, bo predvajanje glasbe, ki se je predvajala prek vašega pametnega telefona, začasno ustavljeno.

### Skupno poslušanje glasbe s slušalkami Galaxy Buds

Glasbo v vašem pametnem telefonu lahko poslušate prek svojih in prijateljevih slušalk Buds.

Ta funkcija je podprta samo v slušalkah Galaxy Buds, Galaxy Buds Plus in Galaxy Buds Live.

- 1 Prepričajte se, da sta oba pametna telefona in para slušalk Buds povezana.  
Glejte [Seznanjanje z drugimi napravami Bluetooth](#) za informacije o tem, kako ju povežete.

- 2 V prijateljevem pametnem telefonu odprite podokno z obvestili, podrsnite navzdol in pritisnite  (**Music Share**), da jo vklopite.

Dodatne funkcije, kot je nastavljanje, s kom želite deliti svojo napravo, lahko uporabljate tako, da pritisnete in zadržite ikono  (**Music Share**).

- 3 V pametnem telefonu odprite podokno z obvestili in pritisnite **Predstavnost**.
- 4 Pritisnite  in izberite prijateljeve slušalke Buds na seznamu zaznanih naprav.

- 5 V prijateljevem pametnem telefonu sprejmite zahtevo za povezavo.

- 6 V prijateljevem pametnem telefonu potrdite polje ob svojih in prijateljevih slušalkah Buds na seznamu zvočnih izhodov.

Ko predvajate glasbo prek pametnega telefona, jo lahko skupaj poslušata prek obeh slušalk Buds.

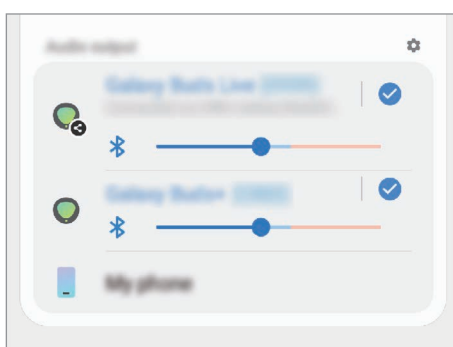

## Smart View

Oglejte si prikazano vsebino naprave na velikem zaslonu tako, da povežete napravo s TV sprejemnikom ali monitorjem, ki podpira zrcaljenje zaslona.

- 1 Odprite podokno z obvestili, podrsnite navzdol in nato pritisnite  (**Smart View**).

- 2 Izberite napravo, ki bo zrcalila zaslon ali vsebino zaslona vaše naprave.

 Če predvajate videoposnetek s funkcijo Smart View, se lahko ločljivost razlikuje, odvisno od modela televizorja.



# Samsung DeX

## Uvod

Samsung DeX je storitev, ki omogoča uporabo pametnega telefona kot računalnik s priključitvijo pametnega telefona na zunanji zaslon, kot je televizor ali monitor, ali računalnik. Opravite naloge, ki jih želite dokončati na pametnem telefonu, hitro in enostavno prek računalnika na velikem zaslonu ter z uporabo tipkovnice in miške. Med uporabo Samsung DeX lahko hkrati uporabljate pametni telefon.

## Povezovanje naprav in zagon Samsung DeX

### Žične povezave z zunanjimi zasloni

Pametni telefon lahko priključite na zunanji zaslon z uporabo adapterja HDMI (USB tipa C v HDMI).



- Vsa dodatna oprema je na voljo posebej.
- Uporabljajte samo uradno podprto Samsung DeX dodatno opremo, ki jo ponuja Samsung. Težave v delovanju in okvare, ki so posledica uporabe neuradne dodatne opreme brez podpore, niso krite z garancijo.

- 1 Priključite vmesnik HDMI na vaš pametni telefon.
- 2 Priključite kabel HDMI v vmesnik HDMI in v vrata HDMI na TV sprejemniku ali monitorju.

3 Na zaslonu pametnega telefona pritisnite **Začni**.

Na priključenem TV sprejemniku ali monitorju se prikaže zaslona Samsung DeX, brez spremembe zaslona pametnega telefona.

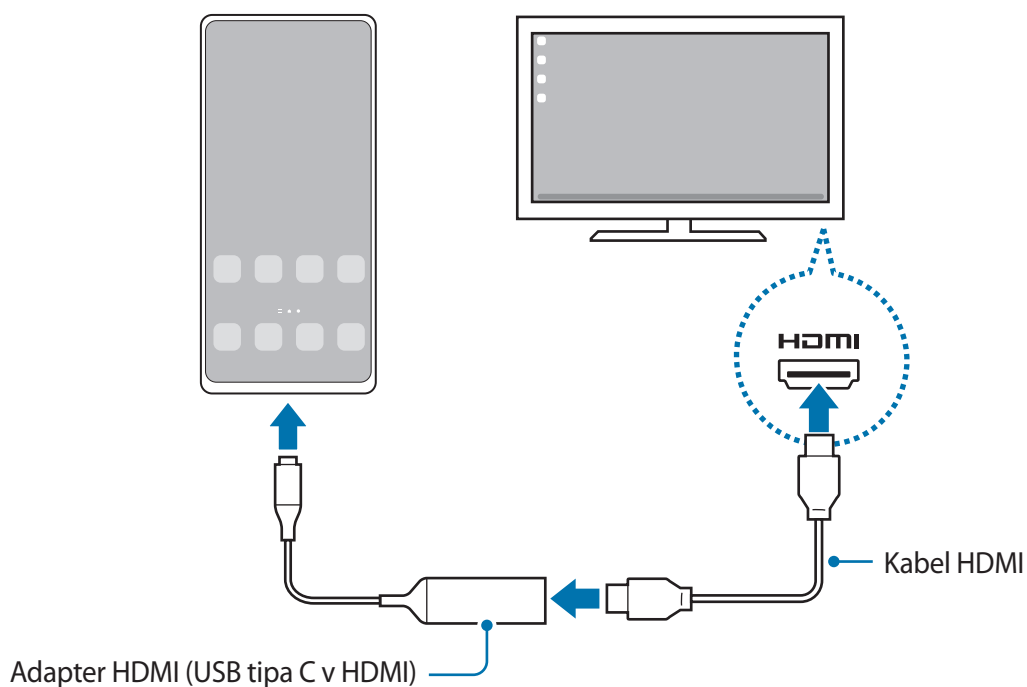

## Žične povezave z računalniki

Samsung DeX lahko uporabljate s priključitvijo pametnega telefona na računalnik z uporabo kabla USB. Če želite uporabljati kabel USB, ki je priložen napravi, mora biti računalnik opremljen z vrati USB tipa C.

- 1 V računalniku obiščite spletno mesto [www.samsung.com/samsung-dex](http://www.samsung.com/samsung-dex) in prenesite aplikacijo Samsung DeX.
- 2 Priključite pametni telefon na računalnik z uporabo kabla USB.

- 3 Na zaslonu pametnega telefona pritisnite **Začni zdaj**.  
Ko sta povezana, bo zaslon Samsung DeX prikazan na računalniku.

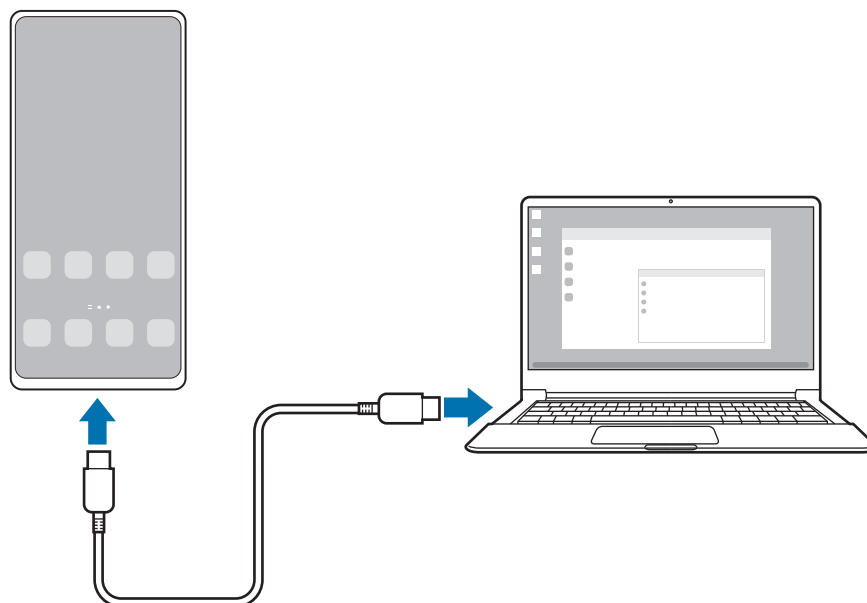

## Brezžična povezava s televizorjem

Samsung DeX lahko uporabljate tako, da pametni telefon in televizor povežete prek brezžične povezave.

- 1 V pametnem telefonu odprite podokno z obvestili, podrsnite navzdol in nato pritisnite  (**DeX**).
- 2 Izberite televizor na seznamu zaznanih naprav in pritisnite **Začni zdaj**.
- 3 Sprejmite zahtevo za povezavo v televizorju.
- 4 Upoštevajte navodila na zaslonu, da vzpostavite povezavo.  
Ko sta povezana, se na televizorju prikaže zaslon aplikacije Samsung DeX.

-  • Priporočamo, da uporabite pametni televizor Samsung, izdelan po letu 2019.
- Prepričajte se, da televizor, s katerim želite vzpostaviti povezavo, podpira zrcaljenje zaslona.

## Krmiljenje zaslona Samsung DeX

### Krmiljenje zunanjega zaslona

#### Krmiljenje zunanje tipkovnice in miške

Uporabite lahko brezžično tipkovnico/miško. Za več informacij glejte navodila ustrezne naprave.

-  Kazalec miške lahko nastavite tako, da nemoteno prehaja od zunanjega zaslona na zaslon pametnega telefona. Zaženite aplikacijo **Nastavitve**, izberite **Samsung DeX** → **Miška/sledilna ploščica** in nato izberite stikalo **Kazalec pomik. na zaslon telef.**, da ga vključite.
- Prav tako lahko na zaslonu pametnega telefona uporabite zunanjo tipkovnico.

#### Uporaba pametnega telefona kot sledilne tablice

Uporabite pametni telefon kot sledilno tablico in jo upravljajte s prsti.

Na vašem pametnem telefonu povlecite od zgornjega dela zaslona do odprte plošče z obvestili in pritisnite **Uporaba tel. kot sled. ploščice**.

-  Če odprete podokno z obvestili, si lahko ogledate poteze, ki jih lahko uporabljate s sledilno tablico.
- Če ima etui vašega pametnega telefona sprednji pokrov, odprite sprednji pokrov za uporabo pametnega telefona kot sledilne tablice. Če je sprednji pokrov zaprt, sledilna tablica morda ne bo pravilno delovala.
- Če se zaslon vašega pametnega zaslona izklopi, pritisnite stransko tipko dvakrat pritisnite na zaslonu za vklop zaslona.

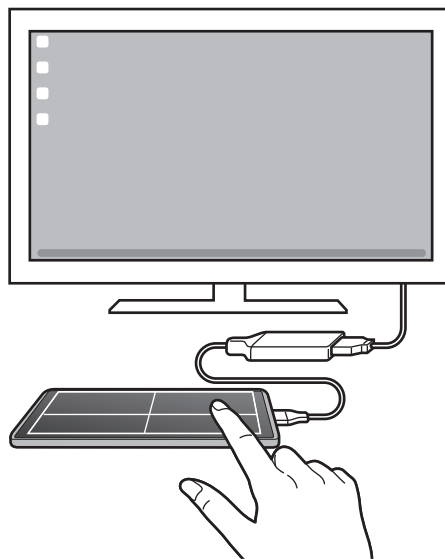

## Uporaba tipkovnice za iskanje

Pri vnosu besedila za pošiljanje sporočil, ustvarjanje opomb ali opravila, se na zaslonu vašega pametnega telefona samodejno prikaže zaslonska tipkovnica, zato vam ni potrebno priključiti zunanje tipkovnice.

## Krmiljenje na računalniku

Upravljajte zaslon Samsung DeX z uporabo tipkovnice in miške, ki sta povezani z računalnikom.

Datoteke lahko enostavno prestavite med računalnikom in Samsung DeX tako, da jih povlecite in spustite, prav tako pa lahko kopirate in prilepite besedilo.

- Če si želite ogledati bližnjične tipke, ki so na voljo pri uporabi aplikacije Samsung DeX, zaženite aplikacijo **Nastavitve** in pritisnite **Splošno upravljanje** → **Jezik in vnos** → **Fizična tipkovnica** → **Bližnjice na tipkovnici**.

## Uporaba aplikacije Samsung DeX

Uporabite funkcije pametnega telefona v vmesniškem okolju, ki je podobno računalniškemu. Opravljate lahko več opravil tako, da uporabljate več aplikacij hkrati. Prav tako lahko tudi preverite obvestila in stanje pametnega telefona.



- Razporeditev zaslona Samsung DeX se lahko razlikuje glede na povezano napravo.
- Ko zaženete ali končate Samsung DeX, se lahko delujoče aplikacije zaprejo.
- Med uporabo programa Samsung DeX nekatere aplikacije ali funkcije morda ne bodo na voljo.
- Za prilagoditev nastavitve zaslona, uporabite nastavitve zaslona priključenega TV sprejemnika ali monitorja.
- Če želite spremeniti zvočni izhod, pritisnite vrstico stanja, izberite **Predstavnost** in nato izberite napravo v razdelku **Zvočni izhod**.

## Hkratna uporaba Samsung DeX in pametnega telefona

Med uporabo Samsung DeX lahko hkrati ločite aplikacije na zunanjem zaslonu ali računalniku in vašem pametnem zaslonu.

Med predvajanjem videoposnetka v povezanem televizorju ali zaslonu lahko na primer klepetate s prijateljem prek aplikacije za sporočanje.

Na priključenem TV sprejemniku ali monitorju zaženite aplikacijo, ki jo želite prikazati na zaslonu Samsung DeX. Nato zaženite drugo aplikacijo na vašem pametnem telefonu.

## Zaklep zaslona Samsung DeX

Če želite zakleniti zunanji zaslon ali zaslon vašega pametnega telefona med uporabo Samsung DeX, izberite  → **Zakle. DeX**.



Med uporabo Samsung DeX ne morete zakleniti zunanji zaslon in zaslon vašega pametnega telefona s pritiskom stranske tipke.

## Prenos podatkov z računalnikom

### Kopiranje datotek

Na zaslonu Samsung DeX kliknite in zadržite datoteko, da jo izberete v aplikaciji **Moje datoteke** ali aplikaciji **Galerija**, in jo povlecite na računalniški zaslon. Na računalniškem zaslonu izberite datoteko in jo povlecite na zaslon Samsung DeX, aplikacijo **Moje datoteke** ali aplikacijo **Galerija**.

### Kopiranje in lepljenje besedila

Z uporabo tipk za bližnjice na tipkovnici kopirajte besedilo na zaslonu Samsung DeX ali računalniškem zaslonu in ga prilepite v polje za vnos besedila na drugem zaslonu.

## Povezava s sistemom Windows

Svojo napravo lahko povežete z računalnikom z operacijskim sistemom Windows za takojšen dostop do podatkov v napravi, kot so fotografije ali sporočila, preko računalnika.

Ko prejmete klice ali sporočila, jih lahko sprejmete na računalniku.

- Ta funkcija je na voljo samo v sistemu Windows 10 različice 1803 ali novejše, priporočena pa je uporaba najnovejše različice, da lahko povsem izkoristite to funkcijo.
- Za uporabo te funkcije je potreben Microsoftov račun. Ko ustvarite Microsoftov račun, se lahko prijavite v vse Microsoftove naprave in storitve, na primer programe Microsoft Office in Windows 10.

### Povezovanje z računalnikom

- 1 Zaženite aplikacijo **Nastavitve** in pritisnite **Napredne funkcije** → **Povezava s sistemom Windows**.
- 2 Upoštevajte navodila na zaslonu, da vzpostavite povezavo.

• Obiščite <https://aka.ms/setup1tw> za podrobnosti.

### Ogled podatkov in obvestil iz vaše naprave na računalniku

V računalniku zaženite aplikacijo **Vaš telefon** in izberite želeno kategorijo.

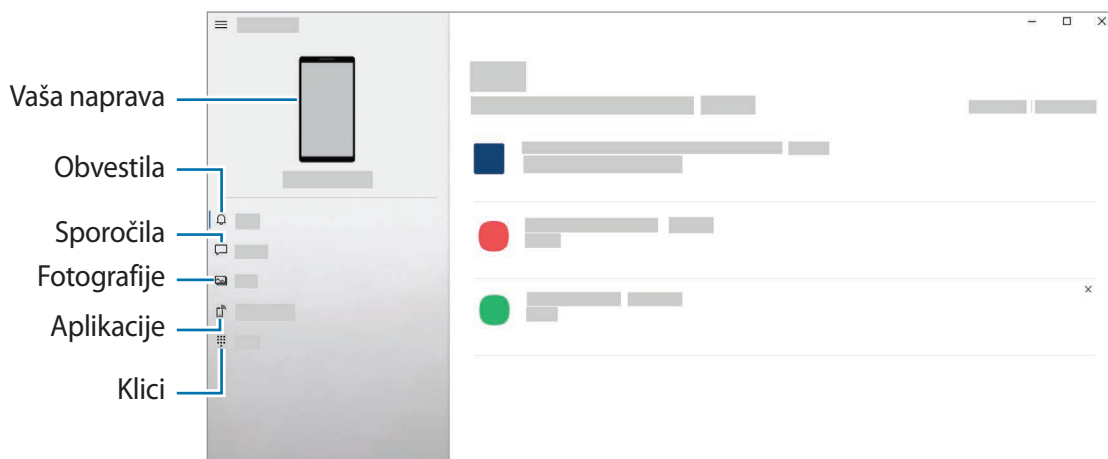

• Razpoložljive funkcije in meniji se lahko razlikujejo glede na različico programske opreme ali model.

## Samsung Global Goals

Globalni cilji (Global Goals), ki jih je določila Generalna skupščina Združenih narodov leta 2015, sestavljajo cilji, katerih namen je ustvariti trajnostno družbo. Ti cilji imajo moč, da odpravijo revščino, se borijo proti neenakosti in ustavijo podnebne spremembe.

S storitvijo Samsung Global Goals boste izvedeli več o globalnih ciljih in se pridružili gibanju za boljšo prihodnost.

## Aplikacije Google

Google ponuja zabavne, družabne in poslovne aplikacije. Za dostop do določenih aplikacij je morda potreben račun Google.

Za ogled več informacij o aplikaciji, odprite meni pomoči posamezne aplikacije.

- **Chrome:** poiščite informacije in brskajte po spletnih straneh.
- **Gmail:** pošljite in prejmite e-poštna sporočila prek storitve Google Mail.
- **Zemljevid:** poiščite svojo lokacijo na zemljevidu, preiščite zemljevid sveta in si oglejte podatke o lokaciji za različne kraje v bližini.
- **YT Music:** uživajte v različni glasbi in videoposnetkih, ki jih zagotavlja YouTube Music. Ogledate si lahko tudi glasbene zbirke, shranjene v napravi, in jih predvajate.
- **Filmi Play:** kupite ali si izposodite videoposnetke, kot so filmi in televizijski programi, v trgovini **Trgovina Play**.
- **Drive:** shranite svojo vsebino v oblak, dostopajte do nje kjer koli in jo dajte v skupno rabo z drugimi.
- **YouTube:** glejte ali ustvarite videoposnetke in jih dajte v skupno rabo z drugimi.
- **Foto:** poiščite, upravljajte in uredite vse svoje fotografije ter videoposnetke z različnih virov na enem mestu.
- **Google:** hitro poiščite vsebino v internetu ali svoji napravi.
- **Duo:** opravite preprost videoklic.



Nekatere aplikacije morda niso na voljo ali pa so lahko drugače označene, odvisno od vaše regije oz. ponudnika storitev.



# Nastavitve

## Uvod

Po meri prilagodite nastavitve naprave.

Zaženite aplikacijo **Nastavitve**.

Za iskanje nastavitve z vnosom ključnih besed pritisnite **Q**.

## Povezave

### Možnosti

Spremenite nastavitve z različne povezave, kot sta funkciji Wi-Fi in Bluetooth.

Na zaslonu nastavitve pritisnite **Povezave**.

- **Wi-Fi:** vključite funkcijo Wi-Fi, če se želite povezati z omrežjem Wi-Fi in vzpostaviti dostop do interneta ali drugih omrežnih naprav. Glejte [Wi-Fi](#) za več informacij.
- **Bluetooth:** uporabite Bluetooth za izmenjavo podatkov ali predstavnostnih datotek z napravami, ki podpirajo Bluetooth. Glejte [Bluetooth](#) za več informacij.
- **NFC in plačilo:** nastavite napravo, da dovoli branje oznak komunikacije s tehnologijo bližnjega polja (NFC), ki vsebujejo podatke o izdelkih. Po prenosu potrebnih aplikacij lahko to funkcijo uporabljate tudi za plačilo in nakup vozovnic za potniški promet ali dogodke. Glejte [NFC in plačilo](#) za več informacij.
- **Letalski način:** nastavite napravo, da onemogoči vse omrežne funkcije vaše naprave. Uporabljate lahko samo neomrežne storitve.
  -  Upoštevajte predpise letalske družbe in navodila letalskega osebja. Kjer je napravo dovoljeno uporabljati, jo vedno uporabljajte v letalskem načinu.
- **Mobilna omrežja:** konfigurirajte nastavitve vašega mobilnega omrežja.

- **Poraba podatkov:** sledite porabi podatkov in prilagodite nastavitve za omejitve. Nastavite napravo, da samodejno onemogoči mobilno podatkovno povezavo, ko količina porabljenih mobilnih podatkov doseže nastavljeno mejo.

Vklopite lahko funkcijo varčevanja s podatki, da aplikacijam, ki se izvajajo v ozadju, preprečite pošiljanje ali prejemanje podatkov. Glejte [Varčevanje s podatki](#) za več informacij.

Izberete lahko tudi, da morajo aplikacije vedno uporabiti mobilne podatke, tudi če ima naprava vzpostavljeno povezavo z omrežjem Wi-Fi. Glejte [Aplik. samo za mobilne podatke](#) za več informacij.

- **Upravitelj kartice SIM:** aktivirajte svoje kartice SIM ali USIM in prilagodite nastavitve za kartico SIM. Glejte [Upravitelj kartice SIM](#) za več informacij.
- **Mob. dost. točka in privezovanje:** uporabite napravo kot mobilno dostopno točko za skupno rabo mobilne podatkovne povezave med napravo in drugimi napravami. Za več informacij o mobilni dostopni točki glejte [Mobile hotspot](#).



Pri uporabi te funkcije vam lahko operater zaračuna dodatne stroške.

- **Več nastavitev povezave:** prilagodite nastavitve za krmiljenje drugih funkcij. Glejte [Več nastavitev povezave](#) za več informacij.

## Wi-Fi

Vključite funkcijo Wi-Fi, če se želite povezati z dostopno točko omrežja Wi-Fi in vzpostaviti dostop do interneta ali drugih omrežnih naprav.

### Vzpostavitev povezave z omrežjem Wi-Fi

1 Na zaslonu nastavitev pritisnite **Povezave** → **Wi-Fi** in pritisnite stikalo, da ga vklopite.

2 Omrežje izberite s seznama omrežij Wi-Fi.

Za omrežja z ikono ključavnice morate vnesti geslo.



- Ko se naprava poveže z omrežjem Wi-Fi, ob ponovni povezavi naprave z omrežjem vnos gesla ni potreben. Da preprečite, da bi se naprava samodejno povezala z omrežjem, pritisnite  zraven omrežja in nato pritisnite stikalo **Samodejna vnovična povezava**, da ga izklopite.
- Če se ne morete pravilno povezati z omrežjem Wi-Fi, ponovno zaženite funkcijo Wi-Fi naprave ali brezžični usmerjevalnik.

## Ogled informacij o kakovosti omrežja Wi-Fi

Oglejte si informacije o kakovosti omrežja Wi-Fi, kot sta hitrost in stabilnost.

Na zaslonu nastavitvev pritisnite **Povezave** → **Wi-Fi** in pritisnite stikalo, da ga vklopite. Informacije o kakovosti omrežja so prikazane pod omrežji Wi-Fi. Če ne bodo prikazane, pritisnite  → **Napredno** in pritisnite stikalo **Prikaz podatkov o kak. omrežja**, da jih vklopite.



Informacije o kakovosti morda ne bodo prikazane, odvisno od omrežja Wi-Fi.

## Skupna raba gesel za omrežje Wi-Fi

Če podate zahtevo osebi, ki ima vzpostavljeno povezavo z varnim omrežjem Wi-Fi, da z vami deli svoje geslo, lahko vzpostavite povezavo s tem omrežjem brez vnosa gesla. Ta funkcija je na voljo med napravami, ki so povezane med sabo, zaslon druge naprave pa mora biti vklopljen.

- 1 Na zaslonu nastavitvev pritisnite **Povezave** → **Wi-Fi** in pritisnite stikalo, da ga vklopite.
- 2 Izberite omrežje s seznama omrežij Wi-Fi.
- 3 Pritisnite **Zahtevaj geslo**.
- 4 Sprejmite zahtevo za skupno rabo na drugi napravi.  
Geslo za omrežje Wi-Fi je vneseno v vaši napravi in je vzpostavljena povezava z omrežjem.

## Wi-Fi Direct

Wi-Fi Direct poveže naprave neposredno prek omrežja Wi-Fi brez potrebe po dostopni točki.

- 1 Na zaslonu nastavitvev pritisnite **Povezave** → **Wi-Fi** in pritisnite stikalo, da ga vklopite.
- 2 Pritisnite  → **Wi-Fi Direct**.  
Na seznamu so prikazane zaznane naprave.  
Če naprave, s katero se želite povezati, ni na seznamu, zahtevajte, da naprava vklopi funkcijo Wi-Fi Direct.
- 3 Izberite napravo, s katero se želite povezati.  
Napravi bosta povezani, ko druga naprava sprejme zahtevo za povezavo prek Wi-Fi Direct.  
Če želite prekiniti povezavo z napravo, na seznamu izberite napravo, s katero želite prekiniti povezavo.

## Pošiljanje in sprejemanje podatkov

Z drugimi napravami lahko souporabljate podatke, kot so stiki ali medijske datoteke. Naslednja dejanja so primer pošiljanja slike na drugo napravo.



- 1 Zaženite aplikacijo **Galerija** in izberite sliko.
- 2 Pritisnite  → **Wi-Fi Direct** in nato izberite napravo na katero želite prenesti sliko.
- 3 Sprejmite zahtevo za povezavo prek Wi-Fi Direct na drugi napravi.  
Če sta napravi že povezani, bo slika poslana na drugo napravo brez postopka zahteve za povezavo.

## Bluetooth

Uporabite Bluetooth za izmenjavo podatkov ali predstavnostnih datotek z napravami, ki podpirajo Bluetooth.

-  Podjetje Samsung ni odgovorno za izgubo, prestrezanje ali zlorabo podatkov, poslanih ali prejetih prek Bluetooth.
- Vedno zagotovite, da podatke delite in prejimate z napravami, ki jim zaupate in so ustrezno zaščitene. Če so med napravami ovire, se razdalja delovanja naprav lahko zmanjša.
- Nekatero naprave, zlasti tiste, ki niso testirane ali odobrene s strani združenja Bluetooth SIG, morda ne bodo združljive z vašo napravo.
- Funkcije Bluetooth ne uporabljajte za nezakonita dejanja (na primer, piratske kopije datotek ali nezakonito prisluškovanje poslovnim komunikacijam). Samsung ni odgovoren za posledice nezakonite uporabe funkcije Bluetooth.

## Seznanjanje z drugimi napravami Bluetooth

- 1 Na zaslonu nastavitve pritisnite **Povezave** → **Bluetooth** in pritisnite stikalo, da ga vklopite.  
Zaznane naprave bodo prikazane na seznamu.
  - 2 Izberite napravo, ki jo želite seznaniti.  
Če naprave s katero se želite seznaniti ni na seznamu, nastavite napravo za vklop načina za seznanitev prek Bluetooth. Glejte navodila za uporabo druge naprave.
-  Vaša naprava je vidna drugim napravam, medtem ko je odprt zaslon za nastavitve Bluetooth.
- 3 Za potrditev sprejmite zahtevo za povezavo prek Bluetooth na vaši napravi.  
Napravi bodo povezani, ko druga naprava sprejme zahtevo za povezavo prek Bluetooth.  
Če želite preklicati seznanitev naprav, pritisnite  ob imenu naprave, da prekličete seznanitev, in pritisnite **Prekliči seznanitev**.

## Pošiljanje in sprejemanje podatkov

Številne aplikacije podpirajo prenos podatkov prek Bluetooth. Z drugimi napravami Bluetooth lahko souporabljate podatke, kot so stiki ali medijske datoteke. Naslednja dejanja so primer pošiljanja slike na drugo napravo.

- 1 Zaženite aplikacijo **Galerija** in izberite sliko.
- 2 Pritisnite  → **Bluetooth** in nato izberite napravo na katero želite prenesti sliko.  
Če naprave, s katero se želite seznaniti, ni na seznamu, zahtevajte, da naprava vklopi možnost za vidnost.
- 3 Sprejmite zahtevo za povezavo prek Bluetooth na drugi napravi.

## NFC in plačilo

Vaša naprava vam omogoča branje oznak NFC, ki vsebujejo podatke o izdelkih. Po prenosu potrebnih aplikacij lahko to funkcijo uporabljate tudi za plačilo in nakup vozovnic za potniški promet ali dogodke.

-  Naprava vključuje vgrajeno anteno NFC. Z napravo ravnajte previdno, če želite preprečiti poškodbe antene NFC.

## Branje podatkov iz oznak NFC

Funkcijo NFC uporabite za branje podatkov o izdelku iz oznak NFC.

- 1 Na zaslону nastavitvev pritisnite **Povezave** in nato pritisnite stikalo **NFC in plačilo**, da ga vklopite.
- 2 Postavite področje NFC antene, na zadnji strani vaše naprave, v bližino oznake NFC.  
Prikazale se bodo informacije z oznake.

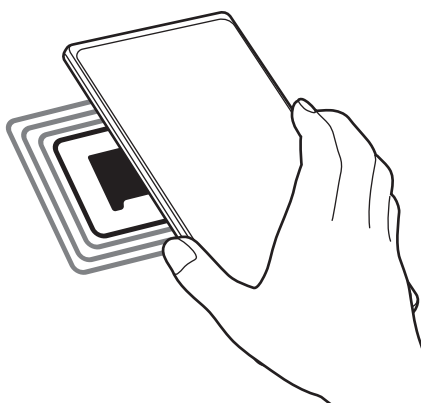

-  Zagotovite, da je zaslon naprave vklopljen in odklenjen. Drugače naprava ne bo prebrala oznak NFC ali prejemale podatkov.

## Plačevanje s funkcijo NFC

Preden lahko funkcijo NFC uporabljate za plačila, se morate registrirati za mobilno plačilno storitev. Za registracijo ali več informacij o storitvi se obrnite na ponudnika storitev.

- 1 Na zaslonu nastavitvev pritisnite **Povezave** in nato pritisnite stikalo **NFC in plačilo**, da ga vklopite.
- 2 Dotaknite se s področjem NFC antene, na zadnji strani vaše naprave, bralnika kartic NFC.

Da nastavite privzeto aplikacijo za plačevanje, odprite zaslon nastavitvev in pritisnite **Povezave** → **NFC in plačilo** → **Pritisni in plačaj** → **PLAČILO** in nato izberite aplikacijo.



Seznam plačilnih storitev morda ne vsebuje vseh možnih aplikacij za plačila.

## Pošiljanje podatkov s funkcijo NFC

Prenašaje podatke, kot so slike ali stiki, z drugimi napravami tako, da vzpostavite stik med NFC anteno vaše naprave in NFC anteno druge naprave.

- 1 Na zaslonu nastavitvev pritisnite **Povezave** → **NFC in plačilo** in nato pritisnite stikalo, da ga vklopite.
- 2 Pritisnite stikalo **Android Beam**, da ga vklopite.
- 3 Izberite element in se dotaknite z anteno NFC vaše naprave antene NFC druge naprave.
- 4 Ko se na zaslonu prikaže **Dotaknite se za prenos.**, pritisnite zaslon naprave za pošiljanje elementa.



Če obe napravi skušata poslati podatke hkrati, morda prenos datoteke ne bo uspešen.

## Varčevanje s podatki

Zmanjšate porabo podatkov, tako da preprečite aplikacijam, ki so zagnane v ozadju, da pošiljajo ali sprejemajo podatke.

Na zaslону nastavitvev pritisnite **Povezave** → **Poraba podatkov** → **Varčevanje s podatki** in pritisnite stikalo, da ga vključite.

Ko je vključena funkcija varčevanja s podatki, se na vrstici stanja prikaže ikona .

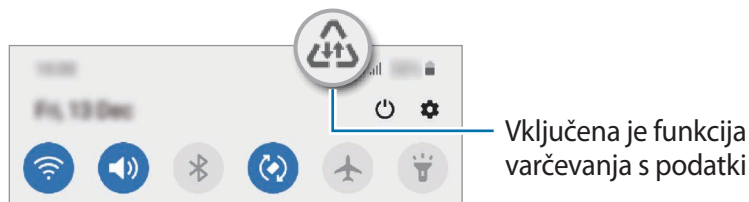

 Za izbiro aplikacij pri katerih ne želite omejiti uporabe podatkov, pritisnite **Dov. ap., ko je vkl. Var. s pod.** in izberite aplikacije.

## Aplik. samo za mobilne podatke

Izberite, da bodo aplikacije vedno uporabile mobilne podatke, tudi ko je naprava povezana z omrežjem Wi-Fi.

Na primer, nastavite lahko, da naprava uporabi samo mobilne podatke za aplikacije, ki jih želite zaščititi, ali za aplikacije za pretakanje, ki se lahko prekinejo. Tudi če ne izklopite funkcije Wi-Fi, se bodo aplikacije zagnale z uporabo mobilnih podatkov.

Na zaslону nastavitvev pritisnite **Povezave** → **Poraba podatkov** → **Aplik. samo za mobilne podatke**, pritisnite stikalo, da ga vklopite, in nato pritisnite stikala ob zelenih aplikacijah.

 Pri uporabi te funkcije vam lahko operater zaračuna dodatne stroške.

## Mobile hotspot

Uporabite napravo kot dostopno točko mobile hotspot za skupno rabo mobilne podatkovne povezave med napravo in drugimi napravami.



1 Na zaslону nastavitvev pritisnite **Povezave** → **Mob. dost. točka in privezovanje** → **Mobile hotspot**.

2 Pritisnite stikalo, da ga vključite.

V vrstici stanja se prikaže ikona .

Raven varnosti in geslo lahko spremenite tako, da pritisnete  → **Konfiguracija mobilne dostopne točke**.

- 3 Na zaslonu druge naprave poiščite in izberite vašo napravo s seznama omrežij Wi-Fi. Namesto tega lahko na zaslonu mobilne dostopne točke pritisnete  in optično preberete kodo QR z drugo napravo.

-  Če mobilna dostopna točka mobile hotspot ni najdena, na napravi nastavite možnost **Glasbena skupina** na **2,4 GHz**, pritisnite  → **Konfiguracija mobilne dostopne točke** in prekličite izbiro **Skrij mojo napravo**.
- Če vklopite funkcijo **Samodejna dostopna točka**, lahko mobilno podatkovno povezavo svoje naprave daste v skupno rabo z drugimi napravami, ki so vpisane v vaš račun Samsung.

## Več nastavitev povezave

Prilagajanje nastavitev za upravljanje drugih funkcij povezave.

Na zaslonu nastavitev pritisnite **Povezave** → **Več nastavitev povezave**.

- Iskanje naprav v bližini:** nastavite napravo, da poišče naprave v bližini s katerimi se lahko poveže.
- Tiskanje:** konfigurirajte nastavitve za vtičnike tiskalnika, ki so nameščeni v napravi. Razpoložljive tiskalnike lahko poiščete oz. jih dodate ročno za tiskanje datotek. Glejte [Tiskanje](#) za več informacij.
- VPN:** namestite navidezna zasebna omrežja (VPN-ji) na vaši napravi za povezavo z zasebnim omrežjem šole ali podjetja.
- Zasebni DNS:** napravo nastavite tako, da uporablja zasebni strežnik DNS z izboljšano varnostjo.
- Ethernet:** ko priključite vmesnik Ethernet, lahko uporabite ožičeno omrežje in konfigurirate omrežne nastavitve.

## Tiskanje

Konfigurirajte nastavitve za vtičnike tiskalnika, ki so nameščeni v napravi. Napravo lahko povežete s tiskalnikom prek Wi-Fi ali Wi-Fi Direct, ter natisnite slike ali dokumente.

-  Nekateri tiskalniki morda niso združljivi z napravo.

## Dodajanje vtičnikov za tiskalnik

Dodajte vtičnike za tiskalnike, ki jih želite priključiti na napravo.

- 1 Na zaslonu nastavitev pritisnite **Povezave** → **Več nastavitev povezave** → **Tiskanje** → **Prenesite vtičnik**.
- 2 Izberite vtičnik tiskalnika in ga namestite.



### 3 Izberite nameščen vtičnik tiskalnika.

Naprava bo samodejno poiskala tiskalnike, ki so povezani z istim omrežjem Wi-Fi kot vaša naprava.

### 4 Izberite tiskalnik, ki ga želite dodati.



Za ročno dodajanje tiskalnikov pritisnite  → **Dodaj tiskalnik**.

## Tiskanje vsebine

Med ogledom vsebine, kot so slike ali dokumenti, odprite seznam možnosti, pritisnite **Tiskanje** → ▼ → **Vsi tiskalniki ...** in izberite tiskalnik.



Načini tiskanja se lahko razlikujejo glede na vrsto vsebine.

# Zvoki in vibriranje

## Možnosti

Spreminjajte nastavitve za različne zvoke vaše naprave.

Na zaslonu nastavitvev pritisnite **Zvoki in vibriranje**.

- **Način zvoka:** nastavite napravo za uporabo zvočnega načina, načina vibriranja ali tihega načina.
- **Vibriranje med zvonjenjem:** nastavite napravo, da vibrira in predvaja melodijo zvonjenja za dohodne klice.
- **Začasni izklop zvoka:** nastavite napravo, da uporabi tihi način za določeno obdobje.
- **Melodija zvonjenja:** spremenite melodijo zvonjenja.
- **Zvok obvestila:** spremenite zvok obvestila.
- **Sistemski zvok:** spremenite zvok, ki je uporabljen za določena dejanja, npr. za polnjenje naprave.
- **Glasnost:** prilagodite raven glasnosti naprave.
- **Vzorec tresenja:** izberite vzorec tresenja.
- **Moč tresenja:** prilagodite moč tresenja za obveščanje.
- **Nadzor sistem. zvoka/vibriranja:** nastavite napravo, da sproži zvok ali vibriranje za dejanja, kot je krmiljenje po zaslonu na dotik.
- **Kakovost zvoka in učinki:** nastavite kakovost zvoka in učinkov naprave. Glejte [Kakovost zvoka in učinki](#) za več informacij.
- **Ločite zvok aplikacije:** nastavite napravo, da predvaja medijski zvok določene aplikacije ločeno od druge zvočne naprave. Glejte [Ločite zvok aplikacije](#) za več informacij.

## Kakovost zvoka in učinki

Nastavite kakovost zvoka in učinke naprave.

Na zaslonu »Nastavitve« pritisnite **Zvoki in vibriranje** → **Kakovost zvoka in učinki**.

- **Dolby Atmos:** izberite način za prostorski zvok, ki je optimiziran za različne vrste zvoka, kot so filmi, glasba in zvok. Z Dolby Atmos lahko doživite gibljivi zvok, ki se pretaka okoli vas.
- **Dolby Atmos za igre:** doživite zvok Dolby Atmos, optimiziran za igre pri igranju iger.
- **Izenačevalnik:** izberite možnost za določeno zvrst glasbe in doživite optimiziran zvok.
- **Izboljšava kakovosti:** izboljšajte ločljivost zvoka glasbe in videoposnetkov.
- **Adapt Sound:** nastavite najboljši zvok zase.

## Ločite zvok aplikacije

Nastavite napravo, da zvok predstavnostne vsebine iz določene aplikacije predvaja prek povezanega zvočnika ali slušalk Bluetooth.

Na primer, med poslušanjem aplikacije Navigacija prek zvočnika naprave lahko hkrati poslušate predvajanja z aplikacije Glasba prek zvočnika Bluetooth vozila.

- 1 Na zaslonu nastavitve pritisnite **Zvoki in vibriranje** → **Ločite zvok aplikacije** in pritisnite stikalo, da ga vklopite.
- 2 Izberite aplikacijo za ločeno predvajanje medijske vsebine in pritisnite tipko za nazaj.
- 3 Izberite napravo za predvajanje medijskega zvoka izbrane aplikacije.

## Obvestila

Spremenite nastavitve obvestila.

Na zaslonu nastavitve pritisnite **Obvestila**.

- **Predlaganje dejanj in odgovorov:** nastavite napravo, da predlaga dejanja in odgovore na obvestila.
- **Podrs. levo ali desno za dremež:** nastavite napravo, da prikaže ikono za odložitev obvestil, kadar obvestilo podrsate v levo ali desno na plošči z obvestili.
- **Značke ikone aplikacije:** napravo lahko nastavite tako, da prikazuje značko s številko ali piko v aplikacijah, ki imajo obvestila.

- **Vrstica stanja:** nastavite, kako želite v vrstici stanja prikazati ikone obvestil in možnost prikaza preostale napolnjenosti baterije v odstotkih.
- **Ne moti:** nastavite napravo, da utiša vse zvoke, razen dovoljenih izjem.
- **Nedavno poslano:** oglejte si aplikacije, ki so prejele nedavna obvestila, in spremenite nastavitve za obvestila. Če želite prilagoditi nastavitve obvestil za več aplikacij, pritisnite **Pokaži vse** → ▼ → **Vse** in izberite aplikacijo s seznama aplikacij.

## Zaslon

### Možnosti

Spremenite nastavitve zaslona in domačega zaslona.

Na zaslonu nastavitve pritisnite **Zaslon**.

- **Svetlo/Temno:** vklopite ali izklopite temni način.
- **Nastavitve temnega načina:** zmanjšajte naprezanje oči z uporabo temne teme, ko uporabljate napravo ponoči ali v temnem prostoru. Nastavite lahko razpored uporabe temnega načina.  
 Temna tema morda ne bo uporabljena v nekaterih aplikacijah.
- **Svetlost:** prilagodite svetlost zaslona.
- **Prilagodljiva svetlost:** nastavite napravo, da sledi prilagoditvam osvetlitve in jih uporabi samodejno ob podobnih svetlobnih pogojih.
- **Gladkost gibanja:** spremenite hitrost osveževanja zaslona. Ko je nastavljena visoka hitrost osveževanja, se bo zaslon premikal bolj gladko. Glejte [Gladkost gibanja \(Galaxy Note20 Ultra 5G, Note20 Ultra\)](#) za več informacij.
- **Filter modre svetlobe:** zmanjšajte naprezanje oči z omejevanjem modre svetlobe, ki jo oddaja zaslon. Nastavite lahko razpored uporabe filtra modre svetlobe.
- **Način zaslona:** spremenite način zaslona, da prilagodite barvo in kontrast zaslona. Glejte [Zamenjava načina zaslona ali prilagoditev barve zaslona](#) za več informacij.
- **Velikost in slog pisave:** spremenite velikost pisave in slog.
- **Povečava zaslona:** povečajte ali pomanjšajte elemente na zaslonu.
- **Ločljivost zaslona:** spremenite način zaslona. Zaradi višjih ločljivosti je zaslon bolj živ, vendar pa te porabijo več moči baterije. Vse trenutno zagnane aplikacije se bodo morda zaprle, ko spremenite ločljivost.

- **Celozaslonske aplikacije:** izberite aplikacije, ki jih želite uporabiti v celozaslonskem prikazu. Napravo lahko prav tako nastavite, da z zaslona skrije fotoaparata na sprednji strani.
- **Zakasnitev zaslona:** nastavite dolžino časa, ki ga naprava porabi, preden se izklopi osvetlitev zaslona.
- **Domači zaslon:** konfigurirajte nastavitve za domači zaslon, kot je postavitve zaslona.
- **Preprosti način:** preklopite na enostavni način za prikaz večjih ikon in uporabo enostavnejše postavitve domačega zaslona.
- **Zaslon na robu:** spremenite nastavitve plošče na robu in osvetlitve robov.
- **Navigacijska vrstica:** spremenite nastavitve navigacijske vrstice. Glejte [Navigacijska vrstica \(programske tipke\)](#) za več informacij.
- **Zaščita pred nenamernim dotikom:** nastavite napravo, da prepreči zaznavanje dotika v temnem prostoru, kot sta žep ali torba.
- **Občutljivost na dotik:** povečajte občutljivost na dotik zaslona za uporabo z zaščitami za salon.
- **Prikaz podatkov o polnjenju:** nastavite napravo, da prikaže informacije o polnjenju, kot je preostala napolnjenost baterije, ko je zaslon izklopljen.
- **Ohranjevalnik zaslona:** nastavite zagon ohranjevalnika zaslona, ko se naprava polni.



Nekatere funkcije morda ne bodo na voljo pri nekaterih modelih.

## Gladkost gibanja (Galaxy Note20 Ultra 5G, Note20 Ultra)

Hitrost osveževanja je vrednost, kolikokrat se zaslon osveži vsako sekundo. Uporabite visoko hitrost osveževanja, da preprečite migetanje zaslona ob preklapljanju med zaslona. Zaslon se bo premikal bolj gladko. Če izberete standardno hitrost osveževanja, boste lahko dlje časa uporabljali baterijo.

1 Na zaslonu nastavitve pritisnite **Zaslon** → **Gladkost gibanja**.

2 Izberite hitrost osveževanja.

- **Prilagodljivo:** zagotovite si gladkejše animacije in drsenje s samodejnim prilagajanjem hitrosti osveževanja zaslona do 120 Hz.
- **Standarden:** standardno hitrost osveževanja uporabite v običajnih primerih za varčevanje z energijo baterije.

## Zamenjava načina zaslona ali prilagoditev barve zaslona

Zamenjajte način zaslona ali prilagodite barvo zaslona po svojih željah.

### Spreminjanje načina zaslona

Na zaslonu nastavitve pritisnite **Zaslon** → **Način zaslona** in izberite način, ki ga želite.

- **Živo**: ta možnost optimizira barvni obseg, nasičenost in ostrino zaslona. Ravnovesje barve zaslona lahko prav tako prilagodite po vrednosti barve.
- **Naravno**: ta možnost prilagodi zaslon naravnemu odtenku.



- Barvo zaslona lahko prilagodite samo v načinu **Živo**.
- Način **Živo** morda ni združljiv z aplikacijami tretjih oseb.
- Pri uporabi filtra modre luči ne morete spreminjati način zaslona.

### Optimizacija barvnega razmerja čez cel zaslon.

Optimizirajte barvo zaslona s prilagoditvijo barvnih tonov glede na vaše preference.

Na zaslonu nastavitve pritisnite **Zaslon** → **Način zaslona** → **Živo** in prilagodite drsnik za prilagoditev barve pod možnostjo **Ravnovesje beline**.

Ko povlečete drsnik za prilagoditev barve proti **Hladno**, se poveča modri barvni ton. Ko povlečete drsnik proti **Toplo**, se poveča rdeči barvni ton.

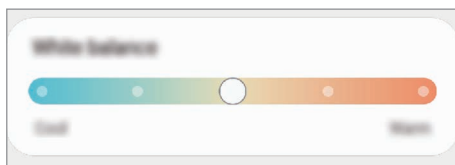

### Prilagoditev tona zaslona glede na vrednost barve

Povečajte ali znižajte določen barvni ton s prilagoditvijo posameznih vrednosti Rdeča, Zelena ali Modra.

- 1 Na zaslonu nastavitve pritisnite **Zaslon** → **Način zaslona** → **Živo**.
- 2 Pritisnite **Napredne nastavitve**.
- 3 Prilagodite vrstico za **R** (rdečo), **G** (zeleno) ali **B** (modro) glede na svoje potrebe. Ton zaslona bo prilagojen.

## Ozadje

Spremenite nastavitve ozadja za domači zaslon in zaklenjeni zaslon.

Na zaslonu nastavitvev pritisnite **Ozadje**.

## Teme

Napravi dodelite različne teme in spremenite vizualne elemente domačega zaslona, zaklenjenega zaslona in ikon.

Na zaslonu nastavitvev pritisnite **Teme**.

## Zaklenjen zaslon

### Možnosti

Spremenite nastavitve zaklenjenega zaslona.

Na zaslonu nastavitvev pritisnite **Zaklenjen zaslon**.

- **Vrsta zaklepanja zaslona:** spremenite metodo za zaklep zaslona.
- **Smart Lock:** nastavite napravo, da se samodejno odklene, ko zazna zaupanja vredne kraje ali naprave. Glejte [Smart Lock](#) za več informacij.
- **Nastavitve varnega zaklepanja:** spremenite nastavitve varnega zaklepa za izbrano metodo zaklepanja.
- **Always On Display:** nastavite napravo, da prikaže informacije, ko je zaslon izklopljen. Glejte [Always On Display](#) za več informacij.
- **Storitve za ozadja:** napravo nastavite tako, da uporabi storitve ozadja, kot je dinamični zaklep zaslona.
- **Slog ure:** spremenite tip in barvo ure na zaklenjenem zaslonu.
- **Ura na gostovanju:** spremenite uro, da prikaže tako lokalno kot domačo časovno območje na zaklenjenem zaslonu med gostovanjem.
- **FaceWidgets:** spremenite nastavitve za elemente, ki so prikazani na zaklenjenem zaslonu.
- **Podatki o stiku:** nastavite napravo, da prikaže informacije o stiku, kot je elektronski naslov, na zaklenjenem zaslonu.

- **Obvestila:** nastavite, kako naj se prikažejo obvestila na zaklenjenem zaslonu.
- **Bližnjice:** izberite aplikacije za katere želite prikazati bližnjice na zaklenjenem zaslonu.
- **Več o zaklenjenem zaslonu:** oglejte si različico zaklenjenega zaslona in pravne informacije.



Razpoložljive možnosti so odvisne od izbrane metode za zaklep zaslona.

## Smart Lock

Nastavite napravo, da se samodejno odklene in ostane odklenjena, ko zazna zaupanja vredne kraje ali naprave.

Na primer, če ste nastavili svoj dom kot zaupanja vreden kraj, bo naprava ob vaši vrnitvi domov zaznala kraj in se samodejno odklenila.

Če želite dokončati nastavitve, na zaslonu »Nastavitve« pritisnite **Zaklenjen zaslon** → **Smart Lock** in upoštevajte navodila na zaslonu.



- Ta funkcija bo na voljo za uporabo po nastavitvi metode za odklep zaslona.
- Če naprave ne uporabite po štirih urah ali ko vklopite napravo, morate zaslon odkleniti z uporabo nastavljenega vzorca, kode PIN ali gesla.

## Always On Display

Ko je zaslon izklopljen, si lahko ogledate informacije, kot sta ura ali koledar, oziroma upravljate predvajanje glasbe.

Prav tako lahko obvestila pregledate za sporočila ali zgrešene klice.

Funkcija Always On Display je nastavljena tako, da se prikaže samo, ko pritisnete zaslon. Če želite spremeniti nastavitve, da bodo prikazane neprekinjeno ali v določenem času, na zaslonu »Nastavitve« pritisnite **Zaklenjen zaslon** → **Always On Display**, nato pa izberite želeni način.



Svetlost funkcije Always On Display se lahko samodejno spremeni glede na svetlobne pogoje.

## Odpiranje obvestil za funkcijo Always On Display.

Ko prejmete obvestila o sporočilih, neodgovorjenih klicih ali aplikacijah, se na zaslonu s funkcijo Always On Display prikažejo ikone z obvestili. Dvakrat pritisnite ikono z obvestilom, da si ogledate obvestilo.

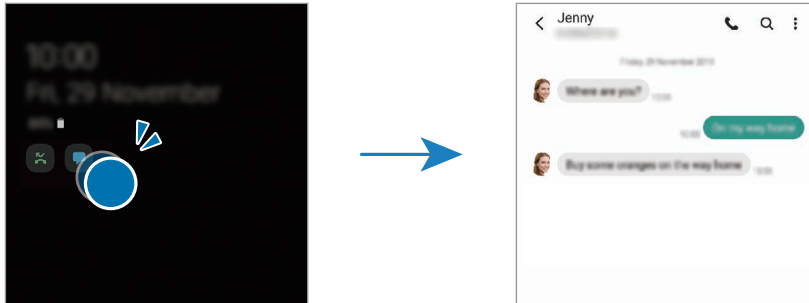

 Če je zaslon zaklenjen, ga morate odkleniti, če si želite ogledati obvestila.

## Izklop funkcije Always On Display

Odprite podokno z obvestili, podrsnite navzdol in nato pritisnite možnost  (**Always On Display**), da jo vklopite. Lahko pa na zaslonu »Nastavitve« pritisnete **Zaklenjen zaslon** in nato pritisnete stikalo **Always On Display**, da jo izklopite.

# Biometrični podatki in varnost

## Možnosti

Spremenite nastavitve za zaščito naprave.

Na zaslonu nastavitvev pritisnite **Biometrični podatki in varnost**.

- **Prepoznavanje obraza:** nastavite napravo, da odklene zaslon s prepoznavanjem vašega obraza. Glejte [Prepoznavanje obraza](#) za več informacij.
- **Prstni odtisi:** registrirajte vaše prstne odtise za odklep zaslona. Glejte [Prepoznavanje prstnih odtisov](#) za več informacij.
- **Lastne nastav. za biometr. pod.:** spremenite nastavitve za biometrične podatke.
- **Varn. popravek za biomet. pod.:** oglejte si različico biometričnega varnostnega popravka in preverite posodobitve.
- **Google Play Protect:** nastavite napravo, da pregleda škodljive aplikacije in vedenje ter vas opozori o možni škodi in jih odstrani.



- **Varnostna posodobitev:** oglejte si različico programske opreme vaše naprave in preverite posodobitve.
- **Posodobitev sistema prek Google Play:** oglejte si različico sistema Google Play in poiščite posodobitve.
- **Poišči moj mobilni telefon:** vključite ali izključite funkcijo Poišči moj mobilni telefon. Obiščete spletno mesto Poišči moj mobilni telefon ([findmymobile.samsung.com](http://findmymobile.samsung.com)) in sledite ter nadzirajte vašo izgubljeno ali ukradeno napravo.
- **Samsung Pass:** enostavno in varno potrdite vaši identiteto prek vaših biometričnih podatkov. Glejte [Samsung Pass](#) za več informacij.
- **Varna mapa:** ustvarite varno mapo, da zaščitite vašo zasebno vsebino in aplikacije pred drugimi. Glejte [Varna mapa](#) za več informacij.
- **Varno omrežje Wi-Fi:** nastavite napravo, da zaščiti vaše podatke med uporabo nezavarovanih omrežij Wi-Fi. Glejte [Varno omrežje Wi-Fi](#) za več informacij.
- **Samsung Blockchain Keystore:** varno upravljajte z zasebnim ključem verige blokov.
- **Namestitev neznanih aplikacij:** nastavite napravo, da dovoli namestitev aplikacij z neznanih virov.
- **Šifriranje ali dešifriranje kartice SD:** nastavite napravo za šifriranje datotek na pomnilniški kartici.
  - ❗ Če napravo ponastavite na tovarniške nastavitve, ko je ta nastavev vključena, naprava ne bo mogla prebrati vaših šifriranih datotek. Pred ponastavitvijo naprave izključite to nastavev.
- **Druge varnostne nastavitve:** konfigurirajte dodatne varnostne nastavitve.



Nekatere funkcije morda ne bodo na voljo, kar je odvisno od regije, ponudnika storitev ali modela.

## Prepoznavanje obraza

Napravo lahko nastavite, da odklene zaslon s prepoznavanjem vašega obraza.



- Če za metodo za zaklep zaslona uporabite svoj obraz, po vklopu naprave ne boste mogli uporabiti svojega obraza za prvi odklep zaslona. Za uporabo te naprave morate odkleniti zaslon z uporabo vzorca, kode PIN ali gesla, ki ste ga nastavili ob registraciji obraza. Ne pozabite vašega vzorca, kode PIN ali gesla.
- Če zamenjate način zaklepa zaslona na **Podrsaj** ali **Brez**, ki nista varna, bodo vsi vaši biometrični podatki izbrisani. Če želite uporabiti biometrične podatke v aplikacijah ali funkcijah, morate ponovno registrirati svoje biometrične podatke.

## Previdnostni ukrepi za uporabo prepoznavanja obraza

Pred uporabo prepoznavanja obraza za odklep naprave upoštevajte naslednje previdnostne ukrepe:

- Vašo napravo lahko odklene nekdo ali nekaj, kar vam je podobno.
- Prepoznavanje obraza je manj varno kot vzorec, PIN ali geslo.

## Za boljše prepoznavanje obraza

Ob uporabi prepoznavanja obraza upoštevajte naslednje:

- Upoštevajte razmere ob registraciji, kot so nošenje očal, kape, maske, brada ali močna naličenost
- Ob registraciji poskrbite, da ste v dobro osvetljenem prostoru in da je objektiv fotoaparata čist
- Za boljše rezultate ujemanja poskrbite, da vaša slika ni zamegljena

## Registracija obraza

Za boljše registracijo obraza registrirajte obraz v prostoru, brez direktne sončne svetlobe.

- 1 Na zaslonu Nastavitve pritisnite **Biometrični podatki in varnost** → **Prepoznavanje obraza**.
- 2 Preberite navodila na zaslonu in pritisnite **Nadaljuj**.
- 3 Nastavite metodo za zaklep zaslona.
- 4 Izberite ali nosite očala ali ne in nato pritisnite **Nadaljuj**.
- 5 Obraz umestite znotraj okvirja na zaslonu.  
Kamera bo skenirala vaš obraz.



- Če odklep zaslona z vašim obrazom ne deluje pravilno, pritisnite **Odstranitev podatkov o obrazu**, da odstranite registriran obraz, ter ponovno registrirajte svoj obraz.
- Za izboljšanje prepoznavanje obraza pritisnite **Dodajte nadomestni videz** in dodajte alternativni videz.

## Odklep zaslona z obrazom

Namesto uporabe vzorca, kode PIN ali gesla za odklep zaslona, uporabite svoj obraz.

- 1 Na zaslonu Nastavitve pritisnite **Biometrični podatki in varnost** → **Prepoznavanje obraza**.
- 2 Odklenite zaslon z uporabo predpostavljene metode za zaklep zaslona.
- 3 Pritisnite stikalo **Odklepanje z obrazom**, da ga vključite.

### 4 Na zaklenjenem zaslonu glejte v zaslon.

Ko je vaš obraz prepoznan, lahko odklenete zaslon z uporabo vseh dodatnih metod za zaklepanje zaslona. Če vaš obraz ni prepoznan, uporabite prednastavljeno metodo za zaklepanje zaslona.

## Izbris podatkov registriranega obraza

Podatke obraza, ki ste ga registrirali, lahko izbrišete.

### 1 Na zaslonu Nastavitve pritisnite **Biometrični podatki in varnost** → **Prepoznavanje obraza**.

### 2 Odklenite zaslon z uporabo predpostavljene metode za zaklep zaslona.

### 3 Pritisnite **Odstranitev podatkov o obrazu** → **Odstrani**.

Ko je registriran obraz izbrisan, bodo vse povezane funkcije prav tako izključene.

## Prepoznavanje prstnih odtisov

Za delovanje prepoznavanja prstnih odtisov morate podatke o vašem prstnem odtisu registrirati in shraniti v vašo napravo.



- Ta funkcija v nekaterih regijah in pri nekaterih operaterjih morda ni na voljo.
- Prepoznavanje prstnega odtisa uporablja edinstvene karakteristike posameznega prstnega odtisa za izboljšanje varnosti vaše naprave. Verjetnost, da senzor za prstne odtise zamenja dva različna prstna odtisa, je zelo majhna. Vendar lahko senzor v zelo redkih primerih dva različna prstna odtisa, ki sta si zelo podobna, prepozna kot enaka.
- Vaši napravi je priložena nameščena zaščita zaslona. Če jo zamenjate, se prepričajte, da nova zaščita zaslona omogoča uporabo ultrazvočnega senzorja prstnega odtisa. Vendar zaščita zaslona v nekaterih regijah in pri nekaterih operaterjih morda ni nameščena.
- Če za metodo za zaklep zaslona uporabite svoj prstni odtis, po vklopu naprave ne boste mogli uporabiti svojega prstnega odtisa za prvi odklep zaslona. Za uporabo te naprave morate odkleniti zaslon z uporabo vzorca, kode PIN ali gesla, ki ste ga nastavili ob registraciji prstnega odtisa. Ne pozabite vašega vzorca, kode PIN ali gesla.
- Če vaš prstni odtis ni prepoznan, odklenite napravo z uporabo vzorca, kode PIN ali gesla, ki ste ga nastavili ob registraciji prstnega odtisa, in nato ponovno registrirajte prstni odtis. Če pozabite vzorec, kodo PIN ali geslo, ne boste mogli uporabljati naprave, če je ne boste ponastavili. Samsung ni odgovoren za izgube podatkov ali nevarnosti, ki so posledica pozabljenih kod za odklep.
- Če zamenjate način zaklepa zaslona na **Podrsaj** ali **Brez**, ki nista varna, bodo vsi vaši biometrični podatki izbrisani. Če želite uporabiti biometrične podatke v aplikacijah ali funkcijah, morate ponovno registrirati svoje biometrične podatke.

## Za boljšo prepoznavanje prstnega odtisa

Pri optičnem branju vaših prstnih odtisov na napravi bodite pozorni na naslednje pogoje, ki lahko vplivajo na delovanje funkcije:

- Naprava morda ne bo prepoznala prstnih odtisov z gubami ali brazdami.
- Pri malih ali tankih prstih naprava morda ne bo prepoznala prstnih odtisov.
- Če želite izboljšati učinkovitost prepoznavanja, registrirajte prstne odtise roke, ki jo najpogosteje uporabljate za opravljanje opravil na napravi.
- Naprava vsebuje vgrajen senzor za prepoznavanje prstnih odtisov v spodnjem srednjem delu zaslona. Zagotovite, da zaščitite zaslon ali zaslon na dotik na senzorju za prepoznavanje prstnih odtisov ne popraskate oz. ne poškodujete s kovinskimi predmeti, kot so kovanci, ključi ali ogrlice.
- Zagotovite, da so območje senzorja za prepoznavanje prstnih odtisov v spodnjem srednjem delu zaslona in vaši prsti čisti in suhi.
- Če upognete prstni odtis ali uporabite konico prsta, naprava morda ne bo prepoznala vaših prstnih odtisov. Na zaslonu pritisnite tako, da se vaš prstni odtis razteza po široki površini območja za prepoznavanje prstnih odtisov.

## Registracija prstnih odtisov

- 1 Na zaslonu nastavitve pritisnite **Biometrični podatki in varnost** → **Prstni odtisi**.
- 2 Preberite navodila na zaslonu in pritisnite **Nadaljuj**.
- 3 Nastavite metodo za zaklep zaslona.
- 4 Postavite vaš prst na senzor za prepoznavanje prstnega odtisa. Ko naprava zazna vaš prst, ga dvignite in ponovno položite na senzor za prepoznavanje prstnega odtisa. Ponavljajte ta korak dokler prstni odtis ni registriran.

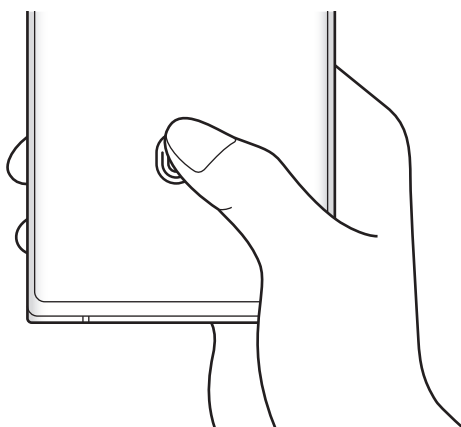

- 5 Ko končate z registracijo svojih prstnih odtisov, pritisnite **Končano**.  
Pritisnite **Preverj. dodanih prstn. odtisov**, da preverite, ali je vaš prstni odtis registriran.

### Odklep zaslon s prstnimi odtisi.

Namesto, da uporabite vzorec, PIN ali geslo za odklep zaslona, uporabite svoj prstni odtis.

- 1 Na zaslonu nastavitvev pritisnite **Biometrični podatki in varnost** → **Prstni odtisi**.
- 2 Odklenite zaslon z uporabo predpostavljene metode za zaklep zaslona.
- 3 Pritisnite stikalo **Odklepanje s prs. odtisom**, da ga vključite.
- 4 Na zaklenjenem zaslonu položite prst na senzor za prepoznavanje prstnega odtisa in optično preberite svoj prstni odtis.

### Sprememba nastavitve ikone za prepoznavanje prstnih odtisov

Napravo nastavite tako, da prikaže ali skrije ikono za prepoznavanje prstnih odtisov, ko pritisnete zaslon, ko je ta izklopljen.

- 1 Na zaslonu nastavitvev pritisnite **Biometrični podatki in varnost** → **Prstni odtisi**.
- 2 Odklenite zaslon z uporabo predpostavljene metode za zaklep zaslona.
- 3 Pritisnite **Prikaz ikone, ko je zasl. izkl.** in izberite možnost.

### Izbris registriranih prstni odtisov

Registrirane prstne odtise lahko izbrišete.

- 1 Na zaslonu nastavitvev pritisnite **Biometrični podatki in varnost** → **Prstni odtisi**.
- 2 Odklenite zaslon z uporabo predpostavljene metode za zaklep zaslona.
- 3 Izberite prstni odtis, ki ga želite izbrisati, in pritisnite **Odstrani**.

## Samsung Pass

Registrirajte vaše biometrične podatke s Samsung Pass in enostavno potrdite vašo identiteto pri uporabi storitev, ki zahtevajo prijavo ali osebne informacije.



- Funkcija vpisa na spletno mesto je na voljo samo za spletna mesta do katerih dostopate prek aplikacije za **Internet**. Nekatera spletna mesta morda ne podpirajo te funkcije.
- Registrirani biometrični podatki in shranjene informacije o plačilni kartici so shranjene samo na vaši napravi in niso sinhronizirane z drugimi napravami ali strežniki.

### Registracija Samsung Pass

Pred uporabo Samsung Pass, registrirajte vaše biometrične podatke v Samsung Pass.

Na zaslonu Nastavitve pritisnite **Biometrični podatki in varnost** → **Samsung Pass**. Če želite končati nastavitve, sledite navodilom na zaslonu.

### Potrjevanje gesla za račun Samsung

Registrirane biometrične podatke za potrditev vaše identitete namesto vnosa gesla za račun Samsung lahko uporabite, na primer, ob nakupu vsebine iz **Galaxy Store**.

Na glavnem zaslonu Samsung Pass pritisnite  → **Nastavitve** → **Račun in sinhronizacija** in nato pritisnite stikalo **Potrditev z: Samsung Pass**, da ga vključite.

### Uporaba Samsung Pass za vpis na spletna mesta

Z uporabo Samsung Pass se lahko enostavno prijavite v spletna mesta, ki podpirajo samodejno izpolnjevanje.

- 1 Na strani spletnega mesta za vpis, vnesite svoj ID in geslo ter pritisnite tipko za vpis v spletno mesto.
- 2 Ko se prikaže pojavno okno, ki sprašuje, če želite shraniti informacije za prijavo, izberite **Prijava s podatki za Samsung Pass** in pritisnite **Shrani**.

### Uporaba Samsung Pass za vpis v aplikacije

Z uporabo Samsung Pass se lahko enostavno prijavite v aplikacije, ki podpirajo samodejno izpolnjevanje.

- 1 Na strani aplikacije za vpis, vnesite svoj ID in geslo ter pritisnite tipko za vpis v aplikacijo.
- 2 Ko se pojavi okno, ki vas sprašuje, če želite shraniti informacije za prijavo, pritisnite **Shrani**.

## Urejanje podatkov za vpis

Oglejte si seznam spletnih strani in aplikacij, ki ste jih nastavili za uporabo s Samsung Pass in urejajte informacije za prijavo.

- 1 Na glavnem zaslonu Samsung Pass pritisnite **Prijava** in izberite spletno mesto ali aplikacijo iz seznama.
- 2 Pritisnite **Uredi** in spremenite svoj ID, geslo ali ime spletnega mesta ali aplikacije.  
Za izbris informacij vpisa pritisnite **Izbriši**.

## Uporaba Samsung Pass s spletnimi mesti in aplikacijami

Ko uporabljate spletna mesta in aplikacije, ki podpirajo Samsung Pass, se lahko enostavno vpišete s Samsung Pass.

Za ogled seznama spletnih mest in aplikacij, ki podpirajo Samsung Pass, na glavnem zaslonu Samsung Pass pritisnite  → **Partnerji**. Če ni spletnih mest ali aplikacij, ki podpirajo Samsung Pass, se možnost **Partnerji** ne bo prikazala.



- Razpoložljivost spletnih mest in aplikacij je lahko odvisna od regije in ponudnika storitev.
- Samsung ni odgovoren za izgubo ali neprijetnosti, ki jih povzroči vpis v spletna mesta ali aplikacije prek Samsung Pass.

## Samodejni vnos osebnih podatkov.

Z aplikacijo Samsung Pass lahko svoje osebne podatke, kot so vaš naslov ali podatki o plačilni kartici, enostavno vnesete v aplikacije, ki podpirajo samodejno izpolnjevanje osebnih podatkov.

- 1 Na glavnem zaslonu aplikacije Samsung Pass pritisnite **Samod. izpolnj. obr.** in izberite želeno možnost.
- 2 Vnesite informacije in pritisnite **Shrani**.  
Zdaj lahko uporabljate biometrične podatke, ki ste jih registrirali v Samsung Pass, pri samodejnem vnosu osebnih podatkov v podprtih aplikacijah.

## Izbris podatkov Samsung Pass.

Svoje biometrične podatke, podatke za vpis in podatke, ki so registrirani v Samsung Pass, lahko izbršete.

Na glavnem zaslonu Samsung Pass pritisnite  → **Nastavitve** → **Brisanje podatkov**.



- Vaše strinjanje s pogoji in določili in vaš račun Samsung bosta ostala aktivna.
- Podatki Samsung Pass na drugih napravah, ki so prijavljene v vaš račun Samsung, ne bodo izbrisane.

## Varna mapa

Varna mapa ščiti vašo zasebno vsebino in aplikacije, kot so fotografije in stiki, pred dostopom s strani drugih oseb. Varnost vaše zasebne vsebine in aplikacij lahko ohranite tudi, ko je naprava odklenjena.

- ❗ Varna mapa je ločeno, zaščiteno območje za shranjevanje. Podatkov v varni mapi ni mogoče prenesti na druge naprave prek neodobrenih načinov skupne rabe, kot je USB ali Wi-Fi Direct. Če poskusite prilagajati operacijski sistem ali spreminjati programsko opremo, se bo varna mapa samodejno zaklenila in postala nedostopna. Preden podatke shranite v varno mapo, ustvarite varnostno kopijo podatkov na drugi lvarni okaciji.

### Nastavitev varne mape

1 Zaženite aplikacijo **Nastavitve** in pritisnite **Biometrični podatki in varnost** → **Varna mapa**.

2 Če želite končati nastavitev, sledite navodilom na zaslonu.

Prikaže se zaslon Varna mapa in ikona aplikacije Varna mapa () bo dodana na zaslon aplikacij.

Za spremembo imena ali barve ikone varne mape pritisnite  → **Prilagodi**.



- Ko zaženete aplikacijo **Varna mapa**, morate odkleniti aplikacijo z uporabo prednastavljene metode zaklepa.
- Če pozabite vašo kodo za odklep varne mape, jo lahko ponastavite prek vašega računa Samsung. Pritisnite tipko na dnu zaklenjenega zaslona in vnesite geslo vašega računa Samsung.

### Nastavitev pogoja za samodejno zaklepanje za varno mapo

1 Zaženite aplikacijo **Varna mapa** in pritisnite  → **Nastavitve** → **Samodejno zaklepanje Varne mape**.

2 Izberite možnost zaklepa.



Za ročni zaklep varne mape pritisnite  → **Zakleni in zapri**.



## Premikanje vsebine v varno mapo

Premaknite vsebino, kot so fotografije in videoposnetki, v varno mapo. Naslednja dejanja predstavljajo primer premika slike iz privzetega pomnilnika v varno mapo.

- 1 Zaženite aplikacijo **Varna mapa** in pritisnite **Dodaj datoteke**.
- 2 Pritisnite **Slike**, označite slike, ki jih želite premakniti, in pritisnite **Končano**.
- 3 Pritisnite **Premakni**.  
Izbrani elementi bodo izbrisani iz izvorne mape in premaknjeni v varno mapo. Za kopiranje elementov pritisnite **Kopiraj**.



Način za premikanje vsebine se lahko razlikuje glede na vrsto vsebine.

## Premikanje vsebine iz varne mape

Vsebino premaknite iz varne mape v ustrezno aplikacijo v privzetem pomnilniku. Naslednja dejanja predstavljajo primer premika slike iz varne mape v privzeti pomnilnik.

- 1 Zaženite aplikacijo **Varna mapa** in pritisnite **Galerija**.
- 2 Izberite sliko in pritisnite **⋮** → **Premakni iz mape Varne mape**.  
Izbrani elementi bodo premaknjeni v **Galerija** v privzetem pomnilniku.

## Dodajanje aplikacij

V varno mapo dodajte aplikacijo za uporabo.

- 1 Zaženite aplikacijo **Varna mapa** in pritisnite **Dodaj aplikacije**.
- 2 Označite eno ali več aplikacij, ki so nameščene na napravi, in pritisnite **Dodaj**.

## Odstranjevanje aplikacij iz varne mape

Pritisnite in pridržite aplikacijo, ki jo želite izbrisati, in pritisnite **Odstrani**.

## Dodajanje računov

Dodajte račune Samsung in Google ali druge račune za sinhronizacijo z aplikacijami v varni mapi.

- 1 Zaženite aplikacijo **Varna mapa** in pritisnite **⋮** → **Nastavitve** → **Računi** → **Dodaj račun**.
- 2 Izberite računsko storitev.
- 3 Če želite končati nastavev računa, sledite navodilom na zaslону.

## Skrij varno mapo

Bližnjico do varne mape lahko skrijete z zaslona aplikacij.

Zaženite aplikacijo **Varna mapa**, pritisnite  → **Nastavitve** in pritisnite stikalo **Pokaži ikono na zasl. z aplik.**, da ga izklopite.

Prav tako lahko odprete obvestilno ploščo, podrsate navzdol in nato pritisnete možnost  (**Varna mapa**), da jo izklopite.

Če želite znova prikazati varno mapo, zaženite aplikacijo **Nastavitve**, pritisnite **Biometrični podatki in varnost** → **Varna mapa** in pritisnite stikalo **Pokaži ikono na zasl. z aplik.**, da jo vklopite.

## Varnostno kopiranje in obnovitev varne mape

Ustvarite varnostne kopije vsebine in aplikacij iz varne mape v Samsung Cloud z uporabo vašega računa Samsung in jih kasneje obnovite.

Zaženite aplikacijo **Varna mapa** in pritisnite  → **Nastavitve** → **Varn. kop. in obnavljanje**.

## Odstranitev varne mape

Varno mapo, vključno z njeno vsebino in aplikacijami, lahko odstranite.

Zaženite aplikacijo **Varna mapa** in pritisnite  → **Nastavitve** → **Več nastavitev** → **Odstrani**.

Če želite ustvariti varnostno kopijo vsebine pred odstranitvijo varne mape, označite **Premakni predstavnostne datoteke iz Varne mape** in pritisnite **Odstrani**. Za dostop do podatkov, ki so varnostno kopirani iz varne mape, zaženite aplikacije **Moje datoteke** in pritisnite **Notranja shramba** → **Secure Folder**.



Opombe, shranjene v **Samsung Notes**, ne bodo varnostno kopirane.

## Varno omrežje Wi-Fi

Zaščiteno omrežje Wi-Fi je storitev, ki zaščiti vašo omrežno povezavo Wi-Fi. Šifrira podatke z uporabo omrežij Wi-Fi ter onemogoči aplikacije in spletna mesta za sledenje, da lahko varno uporabljate omrežja Wi-Fi. Če na primer uporabljate nezaščiteno omrežje Wi-Fi na javnih mestih, kot so kavarne ali letališča, je funkcija Zaščiteno omrežje Wi-Fi samodejno aktivirana, zato nihče ne more pridobiti vaših podatkov za prijavo ali nadzorovati vaše dejavnosti v aplikacijah in na spletnih mestih.

Če želite dokončati nastavev, na zaslonu nastavev pritisnite **Biometrični podatki in varnost** → **Varno omrežje Wi-Fi** in upoštevajte navodila na zaslonu.

Ko je aktivirana funkcija Zaščiteno omrežje Wi-Fi, se v vrstici stanja prikaže ikona .



- Med uporabo te funkcije bo omrežna povezava Wi-Fi morda počasnejša.
- Razpoložljivost te funkcije je odvisna od omrežja Wi-Fi, regije ali ponudnika storitev.

## Izbiranje aplikacij za zaščito s funkcijo Zaščiten omrežje Wi-Fi

Izberite aplikacije, ki jih želite zaščititi s funkcijo Zaščiten omrežje Wi-Fi, da boste lahko podatke, na primer geslo ali svoje dejavnosti v aplikacijah, zanesljivo zaščitili pred dostopom drugih oseb.

Na zaslonu nastavitve pritisnite **Biometrični podatki in varnost** → **Varno omrežje Wi-Fi** → **Zaščitene aplikacije** ter nato pritisnite stikala ob aplikacijah, ki jih želite zaščititi s funkcijo Zaščiten omrežje Wi-Fi.



Nekatere aplikacije morda ne podpirajo te funkcije.

## Nakup načrta zaščite

Vsak mesec dobite brezplačen načrt zaščite za omrežja Wi-Fi. Kupite pa lahko tudi plačljive načrte zaščite, da za omejen čas pridobite zaščito za neomejeno pasovno širino.

1 Na zaslonu nastavitve pritisnite **Biometrični podatki in varnost** → **Varno omrežje Wi-Fi**.

2 Pritisnite **Naročnina zaščite** in izberite zeleni načrt.



Nekateri načrti zaščite omogočajo prenos načrta zaščite v drugo napravo, v kateri ste prijavljeni v svoj račun Samsung.

3 Za dokončanje nakupa sledite navodilom na zaslonu.

## Zasebnost

Spremenite nastavitve za zasebnost.

Na zaslonu nastavitve pritisnite **Zasebnost**.

- **Upravitelj dovoljenj:** oglejte si seznam funkcij in aplikacij, ki imajo dovoljenja za njihovo uporabo. Prav tako lahko uredite nastavitve za dovoljenja.
- **Pošiljanje diagnost. podatkov:** nastavite napravo, da samodejno pošlje diagnostične podatke in podatke o uporabi naprave podjetju Samsung.
- **Prejemanje marketinškega gradiva:** nastavite, če želite prejemati Samsungove informacije trženja, kot so posebne ponudbe, ugodnosti članstva in glasila.
- **Zasebnost računa Samsung account:** upravljajte osebne podatke, povezane z vašim računom Samsung, in spremenite nastavitve za storitev prilagoditve.
- **Napredno:** konfigurirajte napredne nastavitve za zasebnost.



Nekatere funkcije morda ne bodo na voljo v nekaterih regijah.

## Lokacija

Spremenite nastavitve za dovoljenja lokacijskih informacij.

Na zaslону nastavitvev pritisnite **Lokacija**.

- **Dovoljenja aplikacije:** prikažite seznam aplikacij, ki imajo dovoljenje za dostop do lokacije naprave, in uredite nastavitve dovoljenj.
- **Izboljšanje natančnosti:** nastavite napravo za uporabo funkcije Wi-Fi ali Bluetooth za povečanje natančnosti podatkov o vaši lokaciji, tudi ko sta funkciji izklopljeni.
- **Nedavne zahteve podatkov o vaši lokaciji:** oglejte si, katere aplikacije so zahtevale podatke o vaši lokaciji.
- **Lokacijske storitve:** oglejte si lokacijske storitve, ki jih uporablja vaša naprava.

## Računi in varnostno kopiranje

### Možnosti

Sinhronizirajte, varnostno kopirajte ali obnovite podatke naprave z uporabo Samsung Cloud. Prek Smart Switch se lahko prav tako tudi prijavite v račune, kot sta račun Samsung ali račun Google, ali prenesete podatke v druge naprave in iz njih.

Na zaslону nastavitvev pritisnite **Računi in varnostno kopiranje**.

- **Računi:** dodajte račune Samsung in Google, ali druge račune, za sinhronizacijo z njimi.
- **Varn kopir. in obnovitev:** hranite osebne podatke, podatke o aplikaciji in nastavitvah varno na vaši napravi. Ustvarite lahko varnostno kopijo vaših občutljivih podatkov in do njih dostopate pozneje. Za varnostno kopiranje ali obnovitev podatkov se morate vpisati v vaš račun Google ali Samsung.
- **Samsung Cloud:** upravljate lahko vsebino, ki jo želite shraniti varno v Samsung Cloud. Sinhronizirajte in varnostno kopirajte svoje podatke in nastavitve ter obnovite podatke in nastavitve prejšnje naprave, tudi kadar je nimate pri sebi. Glejte [Samsung Cloud](#) za več informacij.
- **Smart Switch:** zaženite Smart Switch in prenesite podatke s prejšnje naprave. Glejte [Prenos podatkov iz prejšnjih naprav \(Smart Switch\)](#) za več informacij.





Redno varnostno kopirajte podatke na varno lokacijo, kot je Samsung Cloud ali računalnik, da jih boste lahko obnovili, če se podatki poškodujejo ali izgubijo zaradi nenamerne ponastavitve tovarniških podatkov.

## Samsung Cloud

Sinhronizirajte podatke svoje naprave s Samsung Cloud in si v vsaki aplikaciji oglejte sinhronizirane podatke. V Samsung Cloud lahko tudi varnostno kopirate podatke iz vaše naprave in jih pozneje obnovite.



### Sinhronizacija podatkov

S Samsung Cloud lahko sinhronizirate podatke, ki so shranjeni v vaši napravi, ter do njih dostopate z drugih naprav.

- 1 Na zaslonu nastavitve pritisnite **Računi in varnostno kopiranje** → **Samsung Cloud**.
  - 2 Pritisnite  → **Nastavitve** → **Nast. sinhr. in sam. varn. kop.** → **Sinhronizacija**.
  - 3 Pritisnite stikala ob elementih s katerimi želite opraviti sinhronizacijo.
-  Ko povežete svoj račun Samsung in račun Microsoft, lahko za sinhronizacijo slik in videoposnetkov izberete Microsoft OneDrive.

### Ustvarjanje varnostne kopije podatkov

V Samsung Cloud lahko varnostno kopirate podatke iz vaše naprave.

- 1 Na zaslonu nastavitve pritisnite **Računi in varnostno kopiranje** → **Samsung Cloud** → **Varnostno kopiranje telefona**.
  - 2 Označite elemente, za katere želite ustvariti varnostne kopije, in pritisnite **Varnostno kopiranje**.
  - 3 Pritisnite **Končano**.
-  • Nekateri podatki ne bodo varnostno kopirani. Če želite preveriti, kateri podatki bodo varnostno kopirani, na zaslonu nastavitve pritisnite **Računi in varnostno kopiranje** → **Samsung Cloud** → **Varnostno kopiranje telefona**.
- Za ogled varnostno kopiranih podatkov za druge naprave v Samsung Cloud, na zaslonu nastavitve pritisnite **Računi in varnostno kopiranje** → **Samsung Cloud** → **Obnovitev podatkov** →  in nato izberite želeno napravo.

### Obnovitev podatkov

Varnostno kopirane podatke lahko obnovite iz Samsung Cloud v vašo napravo.

- 1 Na zaslonu nastavitve pritisnite **Računi in varnostno kopiranje** → **Samsung Cloud**.
- 2 Pritisnite **Obnovitev podatkov** →  in izberite želeno napravo.
- 3 Obkljukajte elemente, ki jih želite obnoviti, in pritisnite **Obnovi**.

## Google

Konfigurirajte nastavitve za nekatere funkcije, ki jih ponuja Google.

Na zaslonu nastavitvev pritisnite **Google**.

## Napredne funkcije

### Možnosti

Vključite napredne funkcije in spremenite nastavitve, ki jih krmilijo.

Na zaslonu nastavitvev pritisnite **Napredne funkcije**.

- **S Pen:** spremenite nastavitve za uporabo pisala S Pen. Glejte [Pisalo S Pen](#) za več informacij.
- **Stranska tipka:** izberite aplikacijo ali funkcijo za zagon z uporabo stranske tipke. Glejte [Nastavitve stranske tipke](#) za več informacij.
- **Bixby Routines:** dodajte rutine za avtomatizacijo nenehno uporabljenih nastavitvev. Naprava prav tako tudi predlaga uporabne rutine glede na vaše pogoste situacije. Glejte [Bixby Routines](#) za več informacij.
- **Klici in sporočila v drugih napravah:** uporabite funkciji klicanja in pošiljanja sporočil vaše naprave na drugih napravah, ki so prijavljene v vašem računu Samsung.
- **Povezava s sistemom Windows:** takoj dostopajte do podatkov, ki so shranjeni v vaši napravi, prek vašega računalnika. Glejte [Povezava s sistemom Windows](#) za več informacij.
- **Prikaz pametnega pojavnega okna:** izberite aplikacije za ogled njihovih obvestil prek pojavnih oken. Z uporabo te funkcije si lahko s pritiskom ikone na zaslonu hitro ogledate vsebino prek pojavnih oken.
- **Posnetki zaslona in snemalnik zaslona:** spremenite nastavitve za posnetke zaslona in snemalnik zaslona.
- **Neposredno deljenje:** napravo nastavite tako, da prikaže stike, ki ste jih kontaktirali, v podoknu možnosti skupne rabe, da omogoči, da boste lahko neposredno delili vsebino.
- **Zmanjšajte število animacij:** napravo nastavite, da zmanjša učinke zaslona določenih dejanj, kot je odpiranje ali zapiranje aplikacij.
- **Gibi in poteze:** vključite funkcijo gibanja in spremenite nastavitve. Glejte [Gibi in poteze](#) za več informacij.
- **Način za enoročno upravljanje:** vključite način enoročnega postopka, če napravo uporabljate z eno roko.

- **Game Launcher:** vključite Zaganjalnik iger. Glejte [Game Launcher](#) za več informacij.
- **Dual Messenger:** namestiti drugo aplikacijo in uporabljajte dva ločena računa za isto aplikacijo za sporočanje. Glejte [Dual Messenger](#) za več informacij.
- **Izboljšava videa:** izboljšajte kakovost slike na vaših videoposnetkih, da boste lahko uživali v svetlejših in bolj živih barvah.



Ta funkcija morda ni na voljo v vseh aplikacijah.

- **Pošiljanje sporočil SOS:** nastavite napravo, da pošlje sporočila na pomoč z večkratnim pritiskom stranske tipke.



Nekatere funkcije v nekaterih regijah in pri nekaterih operaterjih morda niso na voljo.

## Gibi in poteze

Vklopite funkcijo gibanja in spremenite nastavitve.

Na zaslonu nastavitvev pritisnite **Napredne funkcije** → **Gibi in poteze**.

- **Dvig za bujenje:** nastavite napravo tako, da vklopi zaslon, ko jo dvignete.
- **Dvakratni pritisk za bujenje:** nastavite napravo tako, da vklopi zaslon z dvojnimi pritiskom na poljubnem mestu na zaslonu, ko je zaslon izklopljen.
- **Pametna ustavitvev:** preprečite izklop zaslona med gledanjem zaslona.
- **Pametno opozorilo:** nastavite napravo, da vas opozori na zgrešene klice ali nova sporočila, ko dvignete napravo.



Ta funkcija morda ne bo delovala, če je zaslon vključen ali naprava ni postavljena na ravno površino.

- **Preprost izklop zvoka:** nastavite napravo, da utiša določene zvoke z uporabo gibov in potez.
- **Podrsaj s spodnjim delom dlani za zajem:** nastavi zajem slike zaslona, ko z dlanjo, z leve ali desni, podrsate po zaslonu. Posnete slike si lahko ogledate v **Galerija**.



Med uporabo določenih aplikacij in funkcij ni mogoče posneti zaslona.

- **Podrs. za klic ali poš. sporočil:** nastavite napravo, da opravite klic ali pošljete sporočilo, ko podrsate v desno ali levo na stiku ali telefonski številki v aplikaciji **Telefon** ali **Stiki**.



Prekomerno tresenje ali udarec naprave lahko za nekatere funkcije, ki uporabljajo senzorje, povzroči nenameren vnos.

## Dual Messenger

Namestite drugo aplikacijo in uporabljajte dva ločena računa za isto aplikacijo za sporočanje.

1 Na zaslону Nastavitve pritisnite **Napredne funkcije** → **Dual Messenger**.

Prikažejo se podprte aplikacije.

2 Pritisnite stikalo aplikacije za namestitev druge aplikacije.

Nameščena bo druga aplikacija. Ikona druge aplikacije bo prikazana z .



- Razpoložljivost funkcije dvojnega sporočanja je morda odvisna od aplikacije.
- Nekaterne funkcije aplikacije so morda omejene za drugo aplikacijo.

## Odstranitev druge aplikacije

1 Na zaslону Nastavitve pritisnite **Napredne funkcije** → **Dual Messenger**.

2 Pritisnite stikalo aplikacije, ki jo želite odstraniti, in pritisnite **Odstrani**.

Vsi podatki povezani z drugo aplikacijo bodo izbrisani.



Če odstranite prvo aplikacijo, bo druga aplikacija prav tako izbrisana.

## Digitalno dobro počutje in starševski nadzor

Oglejte si zgodovino uporabe naprave in uporabe funkcij, da preprečite napravi motenje vašega življenja. Prav tako lahko nastavite starševski nadzor za vaše otroke in nadzorujete njihovo digitalno uporabo.

Na zaslону nastavitve pritisnite **Digitalno dobro počutje in starševski nadzor**.

- **Čas uporabe:** nastavite cilje dnevne uporabe naprave.
- **Odklepanja:** nastavite zeleno število odklepanj naprave v enem dnevu.
- **Časovniki za aplikacije:** z nastavitvijo časovnika lahko omejite čas dnevne uporabe za posamezne aplikacije. Ko dosežete omejitev, se bo aplikacija izklopila in ne boste je več mogli uporabljati.
- **Način osredotočenosti:** aktivirajte način fokusa, da preprečite motnje, ki jih povzročata naprava, in se osredotočite na zeleno opravilo. Uporabite lahko aplikacije, katerih uporabo ste dovolili v načinu fokusa.



- **Odpočitek:** vklopite lahko način sprostitve, da zmanjšate obremenitev oči pred spanjem in preprečite motnje med spanjem.
- **Nadzor glasnosti:** vklopite nadzor glasnosti, da zaščitite svoj sluh.
- **Starševski nadzor:** nadzorujte digitalno uporabo vaših otrok.

## Skrb za napravo

### Uvod

Funkcija nege naprave ponuja pregled stanja baterije, pomnilnika in sistemske varnosti vaše naprave. Prav tako lahko napravo samodejno optimizirate s pritiskom prsta.

### Optimizacija vaše naprave

Na zaslonu nastavitvev pritisnite **Skrb za napravo** → **Optimiziraj zdaj**.

Funkcija hitre optimizacije izboljša delovanje naprave z naslednjimi ukrepi.

- Zapiranje aplikacij, ki se izvajajo v ozadju.
- Upravljanje neobičajne porabe baterije.
- Iskanje zrušenih aplikacij ali zlonamernih programov.

### Uporaba funkcije samodejne optimizacije

Napravo lahko nastavite tako, da izvede samodejno optimizacijo, kadar ni v uporabi. Pritisnite  → **Napredno** → **Samodejna optimizacija** in nato pritisnite stikalo, da ga vklopite. Če želite nastaviti čas za izvedbo samodejne optimizacije, pritisnite **Ura**.

### Baterija

Preverite preostalo moč baterije in čas uporabe naprave. Za naprave s skoraj praznimi baterijami, ohranite moč baterije z vključitvijo funkcij za varčevanje z energijo.

Na zaslonu nastavitvev pritisnite **Skrb za napravo** → **Baterija**.

- **Poraba baterije:** oglejte si porabo energije baterije in preklopite aplikacije, ki jih ne uporabljate, v spanje. Izberite aplikacije na seznamu aplikacij in pritisnite stikalo **Prekl. a. v nač. sp.**, da jo vklopite.
- **Način visoke učinkovitosti delovanja:** izberite način porabe energije, kot je način varčevanja z energijo.

- **Upravljanje energije aplikacije:** omejite porabo energije baterije za aplikacije, ki jih ne uporabljate pogosto.
  - **Wireless PowerShare:** napolnite druge naprave z baterijo svoje naprave. Glejte [Wireless PowerShare](#) za več informacij.
  - **Polnjenje:** nastavite napravo za hitrejše polnjenje baterije. Glejte [Hitro polnjenje](#) za več informacij.
-  • Preostali čas uporabe prikazuje preostali čas preden baterija izgubi moč. Preostali čas uporabe je lahko odvisen od nastavitve vaše naprave in pogojev delovanja.
- S strani nekaterih aplikacij, ki uporabljajo način za varčevanje energije, morda ne boste prejeli obvestil.

## Shranjevanje

Preverite stanje porabljenega ali razpoložljivega pomnilnika.

Na zaslonu nastavitve pritisnite **Skrb za napravo** → **Shranjevanje**. Če želite izbrisati datoteke ali odstraniti aplikacije, ki jih ne uporabljate več, izberite kategorijo. Nato izberite zelene elemente in pritisnite **Izbriši** ali **Odstrani**.

-  • Dejanska razpoložljiva kapaciteta vgrajenega pomnilnika je manjša od navedene kapacitete, ker del pomnilnika zasedejo operacijski sistem in privzete aplikacije. Razpoložljiva kapaciteta se lahko spremeni po posodobitvi naprave.
- Razpoložljiv prosto notranjega pomnilnika si lahko ogledate v odseku specifikacij za vašo trenutno napravo na spletnem mestu Samsung.

## Pomnilnik RAM

Na zaslonu nastavitve pritisnite **Skrb za napravo** → **Pomnilnik RAM**.

Da bo naprava delovala hitreje, ker boste zaustavili delujoče aplikacije v ozadju, označite aplikacije na seznamu aplikacij in pritisnite **Počisti**.

## Varnost

Preverite stanje varnostni naprave. Ta funkcija poišče zlonamerne programe na vaši napravi.

Na zaslonu nastavitve pritisnite **Skrb za napravo** → **Varnost** → **Preglej telefon**.

## Aplikacije

Ureajte aplikacije naprave in spremenite njihove nastavitve. Ogledate si lahko podatke o porabi aplikacij, spremenite njihov nastavitve obvestil ali dovoljenj oziroma odstranite ali onemogočite nepotrebne aplikacije.

Na zaslonu nastavitvev pritisnite **Aplikacije**.

## Splošno upravljanje

Po meri prilagodite sistemske nastavitve naprave ali ponastavite napravo.

Na zaslonu nastavitvev pritisnite **Splošno upravljanje**.

- **Jezik in vnos:** izberite jezike naprave in spremenite nastavitve, kot so tipkovnice in vrste glasovnih vnosov. Nekateri možnosti morda ne bodo na voljo, kar je odvisno od izbranega jezika. Glejte [Dodajanje jezikov naprave](#) za več informacij.
- **Datum in čas:** dostopajte in spremenite nastavitve za krmiljenje, kako naprava prikazuje čas in datum.  
 Če baterija ostane popolnoma prazna, se bosta datum in čas ponastavila.
- **Stik z nami:** zastavite vprašanja ali si oglejte pogosta vprašanja.
- **Ponastavitev:** ponastavite nastavitve naprave ali opravite ponastavitev tovarniških podatkov. Ponastavite lahko vse svoje nastavitve ali samo omrežne nastavitve ali nastavitve dostopnosti. Napravo lahko prav tako nastavite, da se ponovno zažene ob vnaprej določenem času za optimizacijo naprave.

## Dodajanje jezikov naprave

Dodate lahko jezike, ki jih želite uporabljati na napravi.

- 1 Na zaslonu nastavitvev pritisnite **Splošno upravljanje** → **Jezik in vnos** → **Jezik** → **Dodaj jezik**.  
Za ogled jezikov, ki jih lahko dodate, pritisnite  → **Vsi jeziki**.
- 2 Izberite jezik, ki ga želite dodati.

- 3 Če želite nastaviti izbran jezik kot privzeti, pritisnite **Nast. kot privz.** Če želite ohraniti trenutno nastavev jezika, pritisnite **Ohrani trenut.**  
Izbrani jezik bo dodan na vaš seznam jezikov. Če ste spremenili privzeti jezik, bo izbran jezik dodan na vrh seznama.

Če želite spremeniti privzeti jezik s svojega seznama jezikov, izberite želeni jezik in pritisnite **Uporabi.** Če aplikacija ne podpira privzeti jezik, bo uporabljen naslednji podprti jezik s seznama.

## Dostopnost

Konfigurirajte različne nastavitve za izboljšanje dostopnosti do vaše naprave. Glejte [Dostopnost](#) za več informacij.

Na zaslonu nastavitvev pritisnite **Dostopnost.**

## Posodobitev prog. opreme

Posodobite programsko opremo naprave prek storitve vdelana programska oprema prek zraka (FOTA). Prav tako lahko ustvarite raspored za posodobitve programske opreme.

Na zaslonu nastavitvev pritisnite **Posodobitev prog. opreme.**

- **Prenos in namestitev:** preverite, ali so na voljo posodobitve, in jih namestite ročno.
- **Samodejni prenos prek Wi-Fi:** napravo nastavite tako, da samodejno prenese posodobitve, ko je povezana z omrežjem Wi-Fi.
- **Zadnja posodobitev:** oglejte si informacije o zadnji posodobitvi.

 Če so izdane posodobitve programske opreme v sili zaradi varnosti vaše naprave in za blokiranje novih vrst varnostnih groženj, bodo nameščene samodejno brez vaše privolitve.

## Informacije o varnostnih posodobitvah

Varnostne posodobitve so zagotovljene za okrepitev varnosti vaše naprave in zaščito vaših osebnih podatkov. Za varnostne posodobitve za vaš model obiščite stran [security.samsungmobile.com](https://security.samsungmobile.com).

 Spletna stran podpira samo nekatere jezike.

## O telefonu

Dostop do informacij o napravi.

Na zaslону nastavitvev pritisnite **O telefonu**.

Za spremembo imena vaše naprave pritisnite **Uredi**.

- **Stanje:** oglejte si različne informacije o napravi, kot so stanje kartice SIM, naslov za MAC Wi-Fi in serijska številka.
- **Pravne informacije:** oglejte si pravne informacije v zvezi z napravo, kot so varnostne informacije in odprtokodna licenca.
- **Informacije o programski opremi:** oglejte si informacije o programski opremi naprave, kot sta različica operacijskega sistema in različica vdelane programske opreme.
- **Podatki o bateriji:** oglejte si stanje baterije in informacije o bateriji naprave.

# Dodatek

## Dostopnost

### O dostopnosti

Izboljšajte dostopnost s funkcijami, ki olajšajo uporabo naprave uporabnikom z oslabljenim vidom, sluhom ali zmanjšano spretnostjo.

Zaženite aplikacijo **Nastavitve** in pritisnite **Dostopnost**. Na vrhu zaslona lahko preverite, katero funkcijo dostopnosti uporabljate. Pritisnite  za ogled funkcij, ki jih trenutno uporabljate, ali pritisnite **Izklopi**, da hitro onemogočite funkcije.

### Voice Assistant (glasovne povratne informacije)

#### Vključitev ali izključitev funkcije Voice Assistant

Ko vklopite funkcijo Voice Assistant, naprava zažene funkcijo za povratni govor. Ko pritisnete izbrano funkcijo enkrat, naprava na glas prebere besedilo na zaslonu. Z dvakratnim pritiskom funkcije jo vključite.

Zaženite aplikacijo **Nastavitve**, pritisnite **Dostopnost** → **Bralnik zaslona**, pritisnite stikalo **Voice Assistant**, pritisnite **Dovoli** in nato dvakrat pritisnite izbrano območje, da vklopite funkcijo.

Če želite izključiti Voice Assistant, pritisnite stikalo in dvakrat hitro pritisnite kamorkoli na zaslonu.

Za ogled, kako uporabljati Voice Assistant, pritisnite **Vadnica**.



Med uporabo funkcije Voice Assistant nekatere funkcije niso na voljo.

## Upravljanje zaslona s kretnjami prstov

Uporabite lahko različne kretnje prstov za nadzor zaslona med uporabo funkcije Voice Assistant.

### Poteze z enim prstom

- Pritiskanje: glasno branje elementa pod vašim prstom. Za raziskovanje zaslona položite prst na zaslon in ga premikajte po zaslonu.
- Dvojni pritisk: odpre izbran element. Ko med branjem izbranih elementov na glas zaslišite zelen element, spustite prst nad njim. Nato hitro dvakrat pritisnite kjer koli na zaslonu.
- Dvakratni pritisk in držanje zaslona: premik elementa ali dostop do razpoložljive možnosti.
- Drsenje v levo: preberite prejšnji element.
- Drsenje v desno: preberite naslednji element.
- Drsenje navzgor ali navzdol: spremenite najbolj nedavno uporabljene nastavitve kontekstnega menija.
- Drsenje v levo ali desno z enim gibom: pomik po zaslonu navzgor.
- Drsenje v desno ali levo z enim gibom: pomik po zaslonu navzdol.
- Drsenje navzgor ali navzdol z enim gibom: premik na prvi element na zaslonu.
- Drsenje navzdol ali navzgor: premik na zadnji element na zaslonu.

### Poteze z dvema prstoma

- Dvojni pritisk: začetek, premor ali nadaljevanje trenutnega dejanja.
- Trojni pritisk: pregled trenutnega časa, preostala moč baterije in več. Če želite spremeniti na glas prebrane elemente, zaženite aplikacijo **Nastavitve** in pritisnite **Dostopnost** → **Bralnik zaslona** → **Nastavitve** → **Podatki v vrstici stanja**.
- Štirikratni pritisk: vklop ali izklop glasovnih povratnih informacij.
- Drsenje v levo: premik na naslednjo stran.
- Drsenje v desno: premik na prejšnjo stran.
- Drsenje navzgor: pomik po seznamu navzdol.
- Drsenje navzdol: pomik po seznamu navzgor.
- Podrsajte navzgor ali navzdol na domačem zaslonu: odpiranje zaslon aplikacij.
- Podrsajte navzgor ali navzdol na zaslonu aplikacij: vrnitev na domači zaslon.
- Drsenje v vse smeri na zaklenjenem zaslonu: odklene zaslon.
- Povlecite navzdol z vrha zaslona: odpre obvestilno ploščo.

### Poteze s tremi prsti

- Pritisk: začetek branja elementov na glas z vrha.
- Dvojni pritisk: začetek branja od naslednjega elementa.
- Trojni pritisk: branje nazadnje izbranega besedila in kopiranje le-tega v odložišče.
- Drsenje v levo ali desno: odpre kontekstni meni in omogoča pomik po možnostih.
- Drsenje navzgor ali navzdol: spremenite branje besedila in izberite razdrobljenost.
- Drsenje navzgor in nato navzdol z enim gibom: vrnitev na prejšnji zaslon.
- Drsenje navzdol in nato navzgor z enim gibom: vrnitev na domači zaslon.

### Poteze s štirimi prsti

- Pritisk: vrnitev na prejšnji zaslon.
- Dvakratni pritisk: vrnitev na domači zaslon.
- Trikratni pritisk: odpiranje seznama nedavno uporabljenih aplikacij.

## Uporaba kontekstnih menijev

Med uporabo funkcije Voice Assistant podrsajte v levo ali desno s tremi prsti. Prikaže se kontekstni meni in naprava prebere na glas možnosti. Podrsajte v levo ali desno s tremi prsti za premik po možnostih. Ko slišite zeleno možnost, podrsajte navzgor ali navzdol za uporabo možnosti ali prilagoditev nastavitvev za možnost. Na primer, če slišite **Hitrost govora**, lahko prilagodite hitrost govora z drsenjem navzgor ali navzdol.

## Dodajanje in upravljanje slikovnih oznak

Slikam na zaslonu lahko dodelite oznake. Naprava na glas prebere oznake, ko izberete slike. Dodajte oznake neoznačenim slikam z dvakratnim pritiskom in držanjem zaslona s tremi prsti.

Za urejanje oznak zaženite aplikacijo **Nastavitve** in pritisnite **Dostopnost** → **Bralnik zaslona** → **Nastavitve** → **Upravljanje oznak po meri**.



## Konfiguriranje nastavitev za funkcijo Voice Assistant

Konfigurirajte nastavitve funkcije Voice Assistant za enostavnejšo uporabo.

Zaženite aplikacijo **Nastavitve** in nato pritisnite **Dostopnost** → **Bralnik zaslona** → **Nastavitve**.

- **Besedilo v govor:** spremenite nastavitve za funkcije besedilo-v-govor, ki se uporabljajo pri vključeni funkciji Voice Assistant, kot na primer jeziki, hitrost in več.
- **Obširnost:** prilagodite podrobne nastavitve za glasovne povratne informacije.
- **Stresite za neprekinjeno branje:** nastavite napravo, da na glas prebere besedilo na zaslonu, ko stresete napravo. Izberete lahko različne stopnje tresenja.
- **Izgovorjava gesel:** nastavite napravo za branje znakov na glas, ko vnesete svoje geslo.
- **Glasno branje ID-ja klicatelja:** nastavite napravo, da izgovori na glas ime klicatelja tekom dohodnega klica.
- **Povratne informacije z vibrir.:** nastavite napravo, da odda vibracije, ko upravljate z zaslonom, kot na primer pri izbiri elementa.
- **Zvok povratnih informacij:** nastavite napravo, da odda zvok, ko upravljate z zaslonom, kot na primer pri izbiri elementa. Prav tako lahko prilagodite glasnost, ki je predvajana ob dotiku zaslona, za njegov nadzor.
- **Izostrni zvok govora:** nastavite napravo, da stiša glasnost medija, ko naprava na glas prebere element.
- **Indikator žarišča:** nastavite napravo, da odebeli oris indikatorja fokusa, ki se prikaže, ko pritisnete element. Prav tako lahko spremenite barvo indikatorja.
- **Aktiviranje z enim pritiskom:** nastavite napravo, da aktivira izbran element z enim pritiskom.
- **Navig. vrstica z enim pritiskom:** nastavite napravo, da uporabi tipke v navigacijski vrstici z enim pritiskom.
- **Hitri meni:** izberite prikazane možnosti kontekstnega menija, ko podrsate v levo ali desno s tremi prsti.
- **Upravljanje oznak po meri:** uredite oznake, ki ste jih dodali.
- **Izboljšano žarišče:** nastavite napravo, da premakne izostritev na začetni ali predhodni položaj pri zamenjavi zaslonov.
- **Bližnjice na tipkovnici:** nastavite bližnjice tipkovnice za uporabo pri uporabi zunanje tipkovnice.
- **Zaznavanje svetlobe:** nastavite napravo, da vas opozori, ko zazna svetlobo.

- **Temen zaslon s stransko tipko:** nastavite napravo, da deluje normalno z izklopljenim zaslonom.
- **Podatki v vrstici stanja:** izberite elemente za katere želite, da so prebrani na glas bo trikratnem pritisku zaslona z dvema prstoma.
- **Možnosti za razvijalce:** nastavite možnosti za razvoj aplikacij.

## Uporaba naprave, ko je zaslon izklopljen

Če želite zasebnost, lahko nastavite napravo, da deluje običajno z izklopljenim zaslonom. Zaslon se ne vklopi ob pritisku tipk ali pritisku zaslona. Trenutno vključene funkcije se ne izklopijo, ko je zaslon izklopljen.

Zaženite aplikacijo **Nastavitve**, pritisnite **Dostopnost** → **Bralnik zaslona** → **Nastavitve** in nato pritisnite stikalo **Temen zaslon s stransko tipko**, da ga vklopite. To funkcijo lahko vključite ali izključite s hitrim dvakratnim pritiskom stranske tipke.



Ta funkcija se prikaže samo, če vključite funkcijo Voice Assistant.

## Vnos besedila z uporabo tipkovnice

Za prikaz tipkovnice pritisnite polje za vnos besedila, ter nato dvakrat hitro pritisnite kjerkoli na zaslonu.

Za vklop funkcije hitrega vnosa s tipkami zaženite aplikacijo **Nastavitve**, pritisnite **Dostopnost** → **Bralnik zaslona** in nato pritisnite stikalo **Hitro tipkanje**, da ga vklopite.

Ko se s prstom dotaknete tipkovnice, naprava prebere tipke znakov pod vašim prstom. Ko zaslišite zelen znak, spustite prst z zaslona za njegovo izbiro. Znak je vnesen in naprava prebere besedilo na glas.

Če možnost **Hitro tipkanje** ni vključena, spustite prst z zelenega znaka in hitro dvakrat pritisnite na poljubnem mestu na zaslonu.



Ta funkcija se prikaže samo, če vključite funkcijo Voice Assistant.

## Vnos dodatnih znakov

Pritisnite in zadržite tipko na tipkovnici, da s tem dodate dodatne znake, ki so na voljo za tipko. Nad tipko se prikaže pojavno okno z razpoložljivimi znaki. Za izbiro znaka vlecite prst po pojavnem oknu dokler ne zaslišite zelen znak in nato dvignite prst.

## Izboljšave vidnosti

### Uporaba visoko kontrastnih tem

Uporabite jasno temo, v kateri je prikazana svetla barvna vsebina na temnem ozadju.

Zaženite aplikacijo **Nastavitve**, pritisnite **Dostopnost** → **Izboljšave vidnosti** → **Visoko kontrastna tema** in nato izberite želeno temo.

### Uporaba visoko kontrastne pisave

Prilagodite barvo in oris pisave ter povečajte kontrast med besedilom in ozadjem.

Zaženite aplikacijo **Nastavitve**, pritisnite **Dostopnost** → **Izboljšave vidnosti** in nato pritisnite stikalo **Visoko kontrastne pisave**, da ga vklopite.

### Uporaba visoko kontrastne tipkovnice

Spremenite barve tipkovnice Samsung, da povečate kontrast med besedilom in ozadjem.

Zaženite aplikacijo **Nastavitve**, pritisnite **Dostopnost** → **Izboljšave vidnosti** in nato pritisnite stikalo **Visoko kontr. tipkovnica**, da ga vklopite.

### Prikaz oblik tipk

Prikažite oblike tipk z okvirji, zaradi katerih bodo tipke izstopale.

Zaženite aplikacijo **Nastavitve**, pritisnite **Dostopnost** → **Izboljšave vidnosti** in nato pritisnite stikalo **Prikaz oblik gumbov**, da ga vklopite.

### Negativen prikaz barv

Izboljšajte vidnost zaslona in s tem pomagajte uporabnikom pri enostavnem prepoznavanju besedila na zaslonu.

Zaženite aplikacijo **Nastavitve**, pritisnite **Dostopnost** → **Izboljšave vidnosti** in nato pritisnite stikalo **Inverzija barv**, da ga vklopite.

## Prilagajanje barve

Prilagodite prikaz barv na zaslonu, če imate težave z razločevanjem barv. Naprava spremeni barve v barve, ki jih boste lažje prepoznali.

Zaženite aplikacijo **Nastavitve**, pritisnite **Dostopnost** → **Izboljšave vidnosti** → **Prilagajanje barve** in nato pritisnite stikalo, da ga vklopite. Izberite možnost.

Če želite prilagoditi intenzivnost barve, povlecite prilagoditveno vrstico pod **Intenzivnost**.

Če izberete **Prilagojena barva**, lahko po meti prilagodite barvo zaslona. Če želite končati postopek prilagoditve barv, sledite navodilom na zaslonu.

## Barvne leče

Prilagodite barve zaslona, če imate težave z branje besedila.

Zaženite aplikacijo **Nastavitve**, pritisnite **Dostopnost** → **Izboljšave vidnosti** → **Barvne leče** in nato pritisnite stikalo, da ga vklopite. Izberite zeleno barvo.

Če želite prilagoditi raven transparentnosti, povlecite prilagoditveno vrstico pod **Neprosojnost**.

## Zmanjšanje učinkov premikov zaslona

Odstranite učinke animacije, če ste preveč občutljivi na animacije ali premike zaslona.

Zaženite aplikacijo **Nastavitve**, pritisnite **Dostopnost** → **Izboljšave vidnosti** in nato pritisnite stikalo **Odstrani animacije**, da ga vklopite.

## Uporaba povečave

Vključite povečavo, da povečate zaslon in si ogledate večjo različico vsebine.



Zaženite aplikacijo **Nastavitve**, pritisnite **Dostopnost** → **Izboljšave vidnosti** in nato pritisnite stikalo **Povečevalno okno**, da ga vklopite. Na zaslonu se prikaže lupa.

Vlecite rob povečevalnega okna, da povečevalno lupo premaknete na mesto, kjer želite povečati zaslon.

## Povečava zaslona

Povečajte zaslon in nato povečajte določeno območje.

Zaženite aplikacijo **Nastavitve** in nato pritisnite **Dostopnost** → **Izboljšave vidnosti** → **Povečava**.

- **Za povečavo trikrat prit. zasl.:** povečajte s trikratnim pritiskom zaslona. Za vrnitev v običajni način ponovno trikrat pritisnite zaslon.
- **Uporabite bližnjico za povečavo:** povečajte s pritiskom  na navigacijski vrstici in nato pritisnite tam, kjer želite povečati zaslon. Če se želite vrniti na običajni način, pritisnite .

Če želite raziskati zaslon, povlecite dva ali več prstov preko povečanega zaslona.

Za prilagoditev razmerja povečave, uščipnite z dvema ali več prsti na povečanem zaslonu ali pa jih razširite.

Začasno lahko povečate zaslon s trikratnim pritiskom in držanjem zaslona. Oziroma, pritisnite  in nato pritisnite in zadržite zaslon. Med držanjem zaslona povlecite vaš prst za raziskovanje zaslona. Spustite prst za vrnitev na običajni pogled.



- Tipkovnic in navigacijske vrstice na zaslonu ne morete povečati.
- Ko je ta funkcija vključena, lahko vpliva na delovanje nekaterih aplikacij.

## Povečava kazalcev miške ali sledilne tablice

Povečajte kazalec pri uporabi zunanje miške ali sledilne tablice.

Zaženite aplikacijo **Nastavitve**, pritisnite **Dostopnost** → **Izboljšave vidnosti** in nato pritisnite stikalo **Velik kazalec miške/sled. ploščice**, da ga vklopite.

## Sprememba pisave

Spremenite vrsto in slog pisave.

Zaženite aplikacijo **Nastavitve** in nato pritisnite **Dostopnost** → **Izboljšave vidnosti** → **Velikost in slog pisave**.

## Sprememba povečave zaslona

Povečajte ali pomanjšajte elemente na zaslonu.

Zaženite aplikacijo **Nastavitve** in nato pritisnite **Dostopnost** → **Izboljšave vidnosti** → **Povečava zaslona**.

## Izboljšave sluha

### Podpora za slušni aparat

Napravo nastavite tako, da izboljša kakovost zvoka za boljšo uporabo skupaj s slušnimi aparati.

Zaženite aplikacijo **Nastavitve**, pritisnite **Dostopnost** → **Izboljšave sluha** → **Podpora za slušni aparat** in nato pritisnite stikalo **Združljivost s slušnim aparatom**, da ga vklopite.

### Ojačanje zvoka iz okolice

Napravo nastavite tako, da poveča zvok okrog vas, da boste bolje slišali ob uporabi slušalke.

- 1 Zaženite aplikacijo **Nastavitve**, pritisnite **Dostopnost** → **Izboljšave sluha** → **Ojačanje zvoka iz okolice** in nato pritisnite stikalo, da ga vklopite.
- 2 Na napravo priključite slušalko in jo nosite.
- 3 Pritisnite .

### Adapt Sound

Optimizirajte nastavitve zvoka, da boste našli najboljšo kakovost zvoka in ga uporabili za klice ali predvajanje predstavnosti.

Zaženite aplikacijo **Nastavitve**, pritisnite **Dostopnost** → **Izboljšave sluha** → **Adapt Sound** in nato optimizirajte nastavitve zvoka.

### Prilagoditev ravnovesja zvoka

Nastavite napravo za prilagoditev ravnovesja zvoka.

- 1 Zaženite aplikacijo **Nastavitve** in pritisnite **Dostopnost** → **Izboljšave sluha**.
- 2 Povlecite vrstico za prilagoditev, pod **Ravnov. zvoka levo/desno**, v levo ali desno in prilagodite ravnovesje zvoka.

## Mono zvok

Mono vhod združi stereo zvok v en signal, ki se predvaja prek vseh zvočnikov slušalke. Uporabite to funkcijo, če imate okvaro sluha oz. če uporaba ene slušalke priročajša.

Zaženite aplikacijo **Nastavitve**, pritisnite **Dostopnost** → **Izboljšave sluha** in nato pritisnite stikalo **Mono zvok**, da ga vklopite.

## Izklop vseh zvokov

Nastavite napravo, da utiša vse zvoke naprave, kot so zvoki medijev, vključno z glasom klicatelja med klicem.

Zaženite aplikacijo **Nastavitve**, pritisnite **Dostopnost** → **Izboljšave sluha** in nato pritisnite stikalo **Izklop vseh zvokov**, da ga vklopite.

## Sproten prepis

Napravo nastavite tako, da zajema govor z uporabo mikrofona naprave in ga pretvarja v besedilo na zaslonu.

Zaženite aplikacijo **Nastavitve**, pritisnite **Dostopnost** → **Izboljšave sluha** → **Sproten prepis** in nato pritisnite stikalo, da ga vklopite. Nato pritisnite  za prepis govora.

## Samodejni podnapisi

Nastavite napravo tako, da zaznava govor in samodejno ustvarja napise, ko predvajate medijsko vsebino, kot so videoposnetki ali podcasti.

Zaženite aplikacijo **Nastavitve**, pritisnite **Dostopnost** → **Izboljšave sluha** → **Samodejni podnapisi** in nato pritisnite stikalo **Samodejni podnapisi**, da vklopite možnost.

## Nastavitev napisov

Zaženite aplikacijo **Nastavitve**, pritisnite **Dostopnost** → **Izboljšave sluha** → **Nastavitve podnapisov** → **Podnapisi Samsung (CC)** ali **Podnapisi Google (CC)** in nato pritisnite stikalo, da ga vklopite.

Izberite možnost za konfiguracijo nastavitev napisov.

## Detektorji zvoka

Nastavite napravo, da zazna otroški jok ali hišni zvonec. Naprava bo zavibrirala, ko zazna zvok in opozorilo bo shranjeno kot dnevnik.



Ko je ta funkcija omogočena, glasovno zaznavanje ne bo delovalo.

## Zaznavanje otroškega joka

Zaženite aplikacijo **Nastavitve** in pritisnite **Dostopnost** → **Izboljšave sluha** → **Detektorji zvoka** → **Zaznavanje otroškega joka** → **Začetek**.

## Zaznavanje hišnega zvonca

- 1 Zaženite aplikacijo **Nastavitve** in pritisnite **Dostopnost** → **Izboljšave sluha** → **Detektorji zvoka** → **Zaznavanje hišnega zvonca**.
- 2 Pritisnite **Snemaj**, da posnamete vaš hišni zvonec.  
Naprava bo zaznala in posnela hišni zvonec.
- 3 Pritisnite **Preskus** in pozvonite vaš hišni zvonec, da preverite, ali je bil pravilno posnet. Ko naprava zazna zvok hišnega zvonca, pritisnite **Začetek**.  
Če želite spremeniti zvok hišnega zvonca, pritisnite **Sprememba zvoka hišnega zvonca**.

## Interakcija in spretnost

### Univerzalno stikalo

Zaslon na dotik lahko upravljate, če priključite zunanjo stikalo, s pritiskom na zaslon ali uporabite kretnje glave in obrazne poteze.

- 1 Zaženite aplikacijo **Nastavitve** in pritisnite **Dostopnost** → **Interakcija in spretnost** → **Univerzalno stikalo**.
- 2 Preberite navodila na zaslonu in pritisnite **Končano**.
- 3 Pritisnite stikalo, da ga vključite.
- 4 Če univerzalna stikala niso registrirana na napravi, pritisnite **Dodajte stikalo** in nastavite stikala za upravljanje naprave.

 Za vklop funkcije univerzalnega stikala morate na napravi registrirati vsaj eno napravo.

Da nastavite stikala za upravljanje naprave, pritisnite stikalo v meniju **Stikala**.

Če želite deaktivirati to funkcijo, hkrati pritisnite stransko tipko za vklop/izklop in tipko za zvišanje glasnost.



## Pomožni meni

### Prikaz ikone pomožne bližnjice

Nastavite napravo, da prikaže ikono pomožne bližnjice za dostop do aplikacij, funkcij in nastavitev. Napravo lahko enostavno upravljate s pritiskom pomožnih menijev v ikoni.

- 1 Zaženite aplikacijo **Nastavitve** in pritisnite **Dostopnost** → **Interakcija in spretnost** → **Pomožni meni**.
- 2 Pritisnite stikalo, da ga vključite.  
Na spodnji desni strani zaslona se prikaže ikona pomožne bližnjice.  
Za prilagoditev ravni prosojnosti ikone bližnjice pomočnika povlecite vrstico za prilagoditev pod **Prosojnost**.

### Dostop do pomožnih menijev









Ikona pomožne bližnjice se prikaže kot plavajoča ikona in omogoča enostaven dostop do pomožnih menijev s katerega koli zaslona.

Ko pritisnete ikono pomožne bližnjice, se ikona rahlo razširi in na ikoni se prikaže pomožni meni. Pritisnite puščico za levo ali desno za pomik na druga podokna ali podrsajte po zaslonu levo ali desno za izbiro drugih menijev.

### Uporaba kazalca

Na pomožnem meniju pritisnite **Kazalec**. Z majhnimi premiki prsta po območju za dotik lahko nadzirate zaslon. Povlecite prst po območju za dotik za premik kazalca. Prav tako lahko pritisnete zaslon za izbiro elementov pod kazalcem.

Uporabite naslednje možnosti:

-  /  : pomaknite se levo ali desno po zaslonu.
-  /  : pomaknite se navzgor ali navzdol po zaslonu.
-  : povečajte območje, kjer se nahaja kazalec.
-  : spremenite nastavitve sledilne tablice in kazalca.
-  : premaknite območje dotika na drugo mesto.
-  : zaprite območje dotika.

## Uporaba izboljšanih podpornih menijev

Nastavite napravo, da prikazuje izboljšane podporne menije za izbrane aplikacije.

Zaženite aplikacijo **Nastavitve**, pritisnite **Dostopnost** → **Interakcija in spretnost** → **Pomožni meni** → **Pomočnik plus** in nato pritisnite stikala ob aplikacijah, ki jih želite vklopiti.

## Sprejem ali končanje klicev

Sprememba metode sprejema ali končanja klicev.

Zaženite aplikacijo **Nastavitve**, pritisnite **Dostopnost** → **Interakcija in spretnost** → **Sprejemanje in prekinjanje klicev** in nato pritisnite stikalo zelene metode.

## Interaktivno upravljanje

Vključite način za nadzor interakcije, da omejite reagiranje naprave na vnose med uporabo aplikacij.

1 Zaženite aplikacijo **Nastavitve** in pritisnite **Dostopnost** → **Interakcija in spretnost** → **Interaktivno upravljanje**.

2 Pritisnite stikalo, da ga vključite.

3 Pritisnite in pridržite stransko tipko in tipko za zvišanje glasnosti hkrati med uporabo aplikacije.

4 Prilagodite velikost okvirja ali narišite črto okoli območja, ki ga želite omejiti.

5 Pritisnite **Končano**.

Naprava prikaže omejeno območje. Omejeno območje se ne bo odzvalo ob dotiku in tipke na napravi bodo onemogočene. Vendar pa lahko vključite funkcije za stransko tipko, tipko za glasnost in tipkovnico v načinu za nadzor interakcije.

Če želite izklopiti način za nadzor interakcije, pritisnite in zadržite stransko tipko in tipko za zvišanje glasnosti hkrati.

Da naprava zaklene zaslon po izklopu načina interaktivnega upravljanja, zaženite aplikacijo **Nastavitve**, pritisnite **Dostopnost** → **Interakcija in spretnost** → **Interaktivno upravljanje** in nato pritisnite stikalo **Zaklenjen z. pri deaktiviranju**, da ga vključite.

## Zakasnitev za pritisk in pridrzanje

Nastavite čas prepoznavanja za pritiskanje in držanje zaslona.

Zaženite aplikacijo **Nastavitve**, pritisnite **Dostopnost** → **Interakcija in spretnost** → **Zakasnitev za pritisk in pridrzanje** in nato izberite možnost.

## Trajanje pritiska

Nastavite trajanje dotika zaslona, da ga naprava prepozna kot pritisk.

Zaženite aplikacijo **Nastavitve**, pritisnite **Dostopnost** → **Interakcija in spretnost** → **Trajanje pritiska**, pritisnite stikalo, da ga vklopite, in nato nastavite čas.

## Prezrtje ponovljenih dotikov

Nastavite napravo, da prepozna samo prvi pritisk v nastavljenem času, ko večkrat pritisnete zaslona.

Zaženite aplikacijo **Nastavitve**, pritisnite **Dostopnost** → **Interakcija in spretnost** → **Prezrtje ponovljenih dotikov**, pritisnite stikalo, da ga vklopite, in nato nastavite čas.

## Kliknite, ko se kazalec ustavi

Nastavite napravo, da samodejno izbere element, ko pomaknete kazalec miške nanj.

Zaženite aplikacijo **Nastavitve**, pritisnite **Dostopnost** → **Interakcija in spretnost** in nato pritisnite stikalo **Kliknite, ko se kazalec ustavi**, da ga vklopite.

## Lepjive tipke

Nastavite modifikatorsko tipko zunanje tipkovnice, na primer tipka Shift, Ctrl ali Alt, tako, da je vedno pritisnjena. Tako lahko bližnjice na tipkovnici uporabite brez pritiska dveh tipk hkrati.

Zaženite aplikacijo **Nastavitve**, pritisnite **Dostopnost** → **Interakcija in spretnost** in nato pritisnite stikalo **Lepjive tipke**, da ga vklopite.

## Počasne tipke

Nastavite čas prepoznavanja pritiska tipke na zunanji tipkovnici.

Zaženite aplikacijo **Nastavitve**, pritisnite **Dostopnost** → **Interakcija in spretnost** → **Počasne tipke**, pritisnite stikalo, da ga vklopite, in nato nastavite čas.

## Odskočne tipke

Nastavite napravo, da prepozna samo prvi pritisk tipke v nastavljenem času, ko večkrat pritisnete isto tipko.

Zaženite aplikacijo **Nastavitve**, pritisnite **Dostopnost** → **Interakcija in spretnost** → **Odskočne tipke**, pritisnite stikalo, da ga vklopite, in nato nastavite čas.

## Napredne nastavitve

### Hitri zagon funkcij dostopnosti

Nastavite za hitro odpiranje funkcij dostopnost.

Zaženite aplikacijo **Nastavitve**, pritisnite **Dostopnost** → **Napredne nastavitve** → **Str. tipka in tipka za pov. gl.** in nato pritisnite stikalo, da ga vključite. Nato izberite funkcijo dostopnosti, ki jo želite odpreti, ko hkrati pritiskate stransko tipko in tipko za zvišanje glasnosti.

Dostopate lahko do naslednjih funkcij dostopnosti:

- Dostopnost
- Voice Assistant
- Univerzalno stikalo
- Povečevalno okno
- Inverzija barv
- Prilagajanje barve
- Barvne leče
- Visoko kontrastne pisave
- Izklop vseh zvokov
- Interaktivno upravljanje

### Hitri zagon storitev za bližnjice

Nastavite za hiter zagon storitve bližnjice.

Zaženite aplikacijo **Nastavitve**, pritisnite **Dostopnost** → **Napredne nastavitve** → **Tipki za zviš. in niž. glasn.** in nato pritisnite stikalo, da ga vključite. Nato pritisnite **Izbrana storitev** in izberite zagon storitve za bližnjice ob hkratnem pritisku in držanju tipke za zvišanje glasnosti in tipke za znižanje glasnosti za tri sekunde.

Dostopate lahko do naslednjih storitev za bližnjice:

- Sproten prepis
- Spremljevalec za Vaš telefon
- Univerzalno stikalo
- Voice Assistant

## Nastavitev obvestila z lučko

Nastavite napravo, da zasveti bliskavico ali zaslon ob vklopu budilke ali ko prejmete obvestila, kot so dohodni klici ali nova sporočila.

Zaženite aplikacijo **Nastavitve**, pritisnite **Dostopnost** → **Napredne nastavitve** → **Utripajoče obvestilo** in nato pritisnite stikala zraven možnosti, ki jih želite vključiti.

## Opomniki za obvestila

Nastavite napravo, da vas opozori na obvestila, ki jih niste preverili ob določenem času.

Zaženite aplikacijo **Nastavitve**, pritisnite **Dostopnost** → **Napredne nastavitve** → **Opomniki za obvestila** in nato pritisnite stikalo, da ga vključite.

- **Vibriranje ob predvajanju zvoka:** napravo nastavite tako, da zavibrira in predvaja zvok obvestila, ko so na napravi neprebrana obvestila.
- **Opomni me vsake toliko časa:** nastavite interval med opozorili.
- **Izberite aplikacije:** nastavite aplikacije, da vas bodo opozarjale na obvestila.

## Čas za izvajanje dejanj

Nastavite trajanje prikaza pojavnih oken, ki vas pozivajo k ukrepanju, kot so obvestila ali krmilnik glasnosti.

Zaženite aplikacijo **Nastavitve**, pritisnite **Dostopnost** → **Napredne nastavitve** → **Čas za izvajanje dejanj** in nato izberite možnost.

## Dodajanje zvočnih posnetkov v glasovne oznake

Glasovne oznake lahko uporabljate za razlikovanje med predmeti enakih oblik s pritrditvijo oznak na njih. Zvočni posnetek lahko posnamete in dodelite glasovni oznaki, ki podpira NFC. Zvočni posnetek se predvaja, ko postavite vašo napravo v bližino oznake.



Pred uporabo te funkcije vklopite funkcijo NFC.

1 Zaženite aplikacijo **Nastavitve** in pritisnite **Dostopnost** → **Napredne nastavitve** → **Glasovna oznaka**.

Zažene se snemalnik zvoka.

2 Pritisnite , da pričnete s snemanjem. Govorite v mikrofona.





3 Ko končate s snemanjem, pritisnite **Končano** za zaustavitev.

4 Zadržite zadnji del naprave preko glasovne oznake.

Informacije v zvočnem posnetku bodo zapisane v glasovno oznako.

## Bixby Vision za dostopnost

Ko vklopite funkcije za osebe s posebnimi potrebami Bixby Vision, lahko uporabite dodatne funkcije Bixby Vision.

- 1 Zaženite aplikacijo **Nastavitve**, pritisnite **Dostopnost** → **Napredne nastavitve** → **Bixby Vision za dostopnost** in nato pritisnite stikalo, da ga vključite.
- 2 Pritisnite **Odpri Bixby Vision**.
- 3 Izberite funkcijo, ki jo želite uporabiti.
  -  : analizira zajeti prizor in ga glasovno opiše.
  -  : prepozna predmete in jih glasovno opiše.
  -  : prepozna besedilo in ga prebere.
  -  : zazna barvo predmeta in jo prebere.



Razpoložljive funkcije so lahko odvisne od regije.

## Nameščene storitve

Oglejte si storitve dostopa, nameščene na vaši napravi.

Zaženite aplikacijo **Nastavitve** in pritisnite **Dostopnost** → **Nameščene storitve**.

## Odpravljanje težav

Preden se obrnete na servisni center Samsung, preizkusite naslednje rešitve. Vse okoliščine morda niso namenjene za vašo napravo.

Za odpravljanje težav, do katerih pride pri uporabi naprave, lahko uporabite tudi aplikacijo Samsung Members.

### Ko vklopite napravo ali med uporabo naprave, se prikaže sporočilo, da morate vnesti eno od teh kod:

- Geslo: ko je vključena funkcija za zaklepanje naprave, morate vnesti geslo, ki ste ga nastavili za napravo.
- PIN: pri prvi uporabi naprave ali če je vključena zahteva za vnos kode PIN, morate vnesti kodo PIN, ki ste jo prejeli skupaj s kartico SIM ali USIM. To funkcijo lahko onemogočite z uporabo menija za zaklep kartice SIM.
- PUK: kartica SIM ali USIM je blokirana; to se običajno zgodi, če večkrat vnesete napačno kodo PIN. Vnesite kodo PUK, ki jo dobite pri ponudniku storitev.
- PIN2: ko dostopate do menija, za katerega potrebujete kodo PIN2, vnesite kodo PIN2, ki ste jo dobili skupaj s kartico SIM ali USIM. Za več informacij, se obrnite na svojega ponudnika storitev.

### Vaša naprava prikazuje sporočilo napake omrežja ali storitve

- Kadar se nahajate na območjih s slabim signalom ali sprejemom, lahko izgubite signal. Premaknite se na drugo mesto in poskusite znova. Med premikanjem, se lahko nenehno pojavljajo sporočila o napaki.
- Do nekaterih funkcij ne morete dostopati brez naročnine. Za več informacij, se obrnite na svojega ponudnika storitev.

### Vaša naprava se ne vklopi

Če je baterija povsem prazna, se vaša naprava ne bo vklopila. Pred vklopom naprave v celoti napolnite baterijo.

## Zaslon na dotik se ne odziva pravilno ali pa se odziva prepočasi

- Če na zaslon na dotik prilepite zaščito za zaslon ali dodatke, ta morda ne bo deloval pravilno.
- Zaslon morda ne bo deloval pravilno, če nosite rokavice, če vaše roke med dotikanje zaslona na dotik niso čiste ali če zaslon pritisnete z ostrimi predmeti ali konico prsta.
- Zaslon na dotik lahko ob stiku z vlago ali vodo deluje nepravilno.
- Znova zaženite napravo, da odpravite morebitne začasne težave s programsko opremo.
- Preverite, ali je programska oprema v napravi posodobljena na najnovejšo različico.
- Če je zaslon na dotik opraskan ali poškodovan, obiščite Samsungov servisni center.

## Vaša naprava zamrzne ali zazna resno napako

Preizkusite naslednje rešitve. Če težava ni odpravljena, se obrnite na Samsungov servisni center.

### Ponovni zagon naprave

Če naprava zamrzne ali prekine, boste morda morali zapreti aplikacije ali izklopiti in ponovno vklopiti napravo.

### Prisilni vnovični zagon

Če je vaša naprava zamrznjena in se ne odziva, hkrati pritisnite in zadržite stransko tipko in tipko za znižanje glasnosti za več kot 7 sekund za ponovni zagon.

### Ponastavitev naprave

Če z zgoraj navedenimi metodami niste odpravili težave, opravite ponastavitev tovarniških podatkov. Zaženite aplikacijo **Nastavitve** in pritisnite **Splošno upravljanje** → **Ponastavitev** → **Ponastavitev na tovarniške podatke** → **Ponastavi** → **Izbriši vse**. Pred tovarniško ponastavitvijo podatkov izdelajte varnostne kopije vseh pomembnih podatkov, shranjenih v napravi.

## Klici se ne povežejo

- Preverite, ali ste prijavljeni v omrežje mobilnega operaterja.
- Preverite, ali je za zeleno številko morda nastavljena omejitev klicev.
- Preverite, ali je za dohodno številko morda nastavljena omejitev klicev.



## Sogovornik vas ne sliši

- Prepričajte se, da ne prekrivate vgrajenega mikrofona.
- Zagotovite, da je mikrofona v bližini ust.
- Če uporabljate slušalko, poskrbite, da je pravilno priključena.

## Med klicem slišite odmev

Prilagodite glasnost s pritiskom tipke za glasnost ali se premaknite drugam.

## Pogostokrat se prekine povezava z mobilnim omrežjem ali internetom oz. kakovost zvoka je slaba

- Preverite, ali morda blokirate notranjo anteno naprave.
- Kadar se nahajate na območjih s slabim signalom ali sprejemom, lahko izgubite signal. Morda imate težave z vzpostavljanjem povezave zaradi težav z bazno postajo operaterja. Premaknite se na drugo mesto in poskusite znova.
- Z uporabo naprave med premikanjem, so lahko storitve brezžičnega omrežja onemogočene zaradi težav z omrežjem operaterja.

## Baterija se ne napolni pravilno (za napajalnike odobrene s strani podjetja Samsung)

- Zagotovite, da je napajalnik pravilno priključen.
- Obiščite servisni center Samsung, kjer vam bodo zamenjali baterijo.

## Baterija se sprazni hitreje kot ob nakupu

- Ko napravo ali baterijo izpostavite zelo nizkim ali visokim temperaturam, se uporabni električni naboj zniža.
- Poraba baterije se poveča pri uporabi določenih funkcij ali aplikacij, kot so GPS, igre ali internet.
- Baterija se tudi ob neuporabi naprave sčasoma sprazni.

## Ko vključite fotoaparata, se prikažejo sporočila o napakah

Če želite uporabiti aplikacijo fotoaparata, mora biti v napravi dovolj razpoložljivega pomnilnika, poleg tega pa mora biti dovolj polna tudi baterija. Če se prikažejo sporočila o napakah, ko vključite fotoaparata, naredite naslednje:

- Napolnite baterijo.
- Prenesite nekaj datotek v računalnik ali pa jih izbrišite, da sprostite pomnilnik.
- Znova zaženite napravo. Če imate še vedno težave z aplikacijo za kamero, se obrnite na Samsungov servisni center.

## Kakovost fotografije je slabša od predogleda

- Kakovost vaših fotografij je lahko odvisna od okolice in tehnik fotografiranja, ki jih uporabite.
- Če fotografije posnamete v temnih prostorih, ponoči ali znotraj, se lahko na sliki pojavi šum oz. slike niso izostrene.

## Ko odprete večpredstavnostne datoteke, se prikažejo sporočila o napakah

Če se prikažejo sporočila o napakah oz. večpredstavnostnih datotek ni moč predvajati, ko jih odprete na vaši napravi, naredite naslednje:

- Prenesite nekaj datotek v računalnik ali pa jih izbrišite, da sprostite pomnilnik.
- Preverite, ali je glasbena datoteka morda zaščitena s sistemom DRM (Digital Rights Management). Če je datoteka zaščitena z DRM, preverite, ali imate ustrezno licenco ali ključ za predvajanje datoteke.
- Zagotovite, da naprava podpira oblike datotek. Če oblika datoteke ni podprta, kot sta DivX ali AC3, namestite aplikacijo, ki jo podpira. Za potrditev oblik zapisov datotek, ki jih podpira vaša naprava, obiščite spletno mesto družbe Samsung.
- Vaša naprava podpira fotografije in videoposnetke, ki ste jih posneli z napravo. Fotografije in videoposnetki, ki ste jih posneli z drugimi napravami morda ne bodo delovali pravilno.
- Vaša naprava podpira večpredstavnostne datoteke, ki jih je odobril vaš ponudnik omrežnih storitev ali ponudniki dodatnih storitev. Nekatera vsebina, ki je dosegljiva na internetu, kot so melodije za zvonjenje, videoposnetki ali ozadja, morda ne bo pravilno delovala.

## Bluetooth ne deluje dobro

Če ne najdete druge naprave Bluetooth ali imate težave s povezavo ali drugimi okvarami, preizkusite naslednje:

- Poskrbite, da je naprava, s katero se želite povezati, pripravljena na iskanje ali povezavo.
- Preverite, ali sta vaša naprava in naprava Bluetooth v največjem medsebojnem dosegu funkcije Bluetooth (10 m).
- Na vaši napravi zaženite aplikacijo **Nastavitve** pritisnite **Povezave** in nato pritisnite stikalo **Bluetooth**, da ga ponovno vključite.
- Na vaši napravi zaženite aplikacijo **Nastavitve**, pritisnite **Splošno upravljanje** → **Ponastavitev** → **Ponastavite omrežne nastavitve** → **Ponastavi nastavitve** → **Ponastavi** za ponastavitev omrežnih nastavitvev. Ob ponastavitvi lahko izgubite registrirane informacije.

Če tudi s temi koraki niste odpravili težave, se obrnite na Samsungov servisni center.

## Vrstica za prilagoditev svetlosti zaslona se ne prikaže na plošči z obvestili

Odprite ploščo z obvestili tako, da povlečete vrstico stanja navzdol in nato povlečete ploščo z obvestili navzdol. Pritisnite  → **Postavitev hitr. zaslona** in pritisnite stikalo **Prikaz svetlosti na vrhu**, da ga vključite.

## Vzpostavitev povezave med napravo in računalnikom ni mogoča

- Preverite, ali je kabel USB, ki ga uporabljate, združljiv z vašo napravo.
- Preverite, ali so v računalniku nameščeni ustrezni gonilniki in ali so posodobljeni.

## Vaša naprava ne najde vaše trenutne lokacije

Signali GPS so lahko ovirani na nekaterih krajih, kot na primer znotraj. Nastavite napravo, da uporabi Wi-Fi ali mobilno omrežje za iskanje vaše trenutne lokacije v teh primerih.

## Podatki, shranjeni v napravi, so izgubljeni

Vedno ustvarite varnostno kopijo vseh pomembnih podatkov, ki so shranjeni v napravi. V nasprotnem primeru ne boste mogli obnoviti podatkov v primeru poškodbe ali izgube. Samsung ni odgovoren za izgubo podatkov, ki so shranjeni v napravi.

## Na zunanji strani ohišja naprave se pojavi majhna odprtina

- Ta odprtina je potrebna proizvodna značilnost, hkrati pa se lahko pojavi manjše prestavljanje oz. vibriranje delov.
- Čez čas lahko trenje med deli povzroči, da se ta odprtina malenkost razširi.

## V shrambi naprave ni dovolj prostora

Izbrišite nepotrebne podatke, kot je predpomnilnik, z uporabo funkcije za nego naprave ali ročno izbrišite aplikacije ali datoteke, ki jih ne uporabljate, ter s tem povečajte prostor v shrambi.

## Tipka za domov se ne prikaže

Navigacijska vrstica, ki vsebuje tipko za domov, lahko izgine med uporabo določenih aplikacij ali funkcij. Za ogled navigacijske vrstice povlecite navzgor z dna zaslona.

## Odstranjevanje baterije

- **Če želite odstraniti baterijo, se obrnite na pooblaščen servisni center. Da pridobite navodila za odstranitev baterije, obiščite [www.samsung.com/global/ecodesign\\_energy](http://www.samsung.com/global/ecodesign_energy).**
- Zaradi lastne varnosti **ne smete poskušati odstraniti** baterije lastnoročno. Če se baterije ne odstrani na pravilen način, lahko pride do poškodb baterije in naprave, osebnih poškodb in/ali se povzroči, da naprava ni več varna.
- Družba Samsung ne prevzema odgovornosti za kakršne koli poškodbe ali izgubo (bodisi po pogodbi ali nepogodbeno, vključno z malomarnostjo), do katerih lahko pride zaradi nenatančnega upoštevanja teh opozoril in navodil, z izjemo smrti ali osebnih poškodb, do katerih pride zaradi malomarnosti družbe Samsung.

## Avtorske pravice

Avtorske pravice © 2020 Samsung Electronics Co., Ltd.

Ta navodila so zaščiteni z mednarodnimi zakoni o avtorskih pravicah.

Noben del tega priročnika se ne sme reproducirati, distribuirati, prevesti ali prenašati v kakršnikoli obliki ali na kakršenkoli način, v elektronski ali mehanski obliki, vključno s fotokopiranjem, snemanjem ali shranjevanjem v kakršnemkoli sistemu za shranjevanje in pridobivanje podatkov.

## Blagovne znamke

- SAMSUNG in logotip SAMSUNG sta registrirani blagovni znamki podjetja Samsung Electronics Co., Ltd.
- Bluetooth® je registrirana blagovna znamka družbe Bluetooth SIG, Inc. po svetu.
- Wi-Fi®, Wi-Fi Direct™, Wi-Fi CERTIFIED™ in logotip Wi-Fi so blagovne znamke združenja Wi-Fi Alliance.
- Izdelano po licenci podjetja Dolby Laboratories. Dolby, Dolby Atmos in simbol dvojnega D sta blagovni znamki podjetja Dolby Laboratories.
- Vse blagovne znamke in avtorske pravice so last njihovih lastnikov.