

Možno je, da nekateri podatki v tem priročniku ne veljajo za vašo napravo. To je odvisno od nameščene programske opreme in vašega omrežnega operaterja.

Nameščanje programa Kies (PC Sync) Kies

1. S spletnega mesta Samsung (www.samsung.com/kies) prenesite najnovejšo različico programa Kies in jo namestite v računalnik.
2. Napravo povežite z računalnikom prek kabla za prenos podatkov.
3. Dvakrat kliknite ikono Samsung Kies v računalniku, da odprete program Samsung Kies.
Več informacij poiščite v navodilih za pomoč programa Kies.

SAMSUNG

GT-I8530

Navodila za uporabo



Uporaba priročnika

Zahvaljujemo se vam za nakup mobilne naprave Samsung. Telefon vam ponuja visokokakovostno mobilno komunikacijo in zabavo na podlagi izjemne tehnologije in visokih standardov podjetja Samsung.

Ta uporabniški priročnik je izdelan tako, da vas vodi skozi funkcije in možnosti vaše naprave.

Najprej preberite to

- Pred uporabo naprave pozorno preberite vse varnostne napotke in ta priročnik, da zagotovite varno in pravilno uporabo.
- Opisi v tem priročniku temeljijo na privzetih nastavitvah vaše naprave.
- Izdelek na slikah in posnetkih v tem priročniku se lahko razlikuje od dejanskega izdelka.
- Vsebina priročnika se lahko razlikuje od izdelka ali programske opreme ponudnikov storitev oziroma operaterjev in se lahko spremeni brez predhodnega obvestila.
- Razpoložljive funkcije in dodatne storitve se lahko razlikujejo glede na napravo, programsko opremo in ponudnika storitev.
- Ta uporabniški priročnik je oblikovan na osnovi operacijskih sistemov Google Android in se lahko razlikuje glede na operacijski sistem uporabnika.
- Aplikacije in njihove funkcije se lahko razlikujejo glede na državo, regijo ali specifikacije strojne opreme. Samsung ne prevzema odgovornosti za težave v zvezi z delovanjem aplikacij drugih proizvajalcev.
- Samsung ni odgovoren za težave z delovanjem ali nezdržljivostmi, ki jih povzroči urejanje nastavitv registra ali spreminjanje programske opreme operacijskega sistema. Nepooblaščen spreminjanje operacijskega sistema lahko povzroči nepravilno delovanje vaše naprave ali aplikacij.

- Programsko opremo vaše naprave lahko posodobite tako, da obiščete spletno stran www.samsung.com.
- Uporaba programske opreme, zvočnih virov, ozadij, slik in drugih vsebin v tej napravi je omogočena na podlagi licence, ki jo je podjetje Samsung pridobilo od njihovih lastnikov. Razširjanje in uporaba tega gradiva za tržne ali druge namene predstavlja kršitev zakona o avtorskih pravicah. Podjetje Samsung ni odgovorno za takšne kršitve zakona o avtorskih pravicah uporabnika.
- Shranite ta priročnik za poznejšo uporabo.

Ikone z navodili

Pred uporabo spoznajte ikone v tem priročniku:



Opozorilo – primeri, v katerih lahko poškodujete sebe ali druge



Previdno – primeri, v katerih lahko poškodujete telefon ali drugo opremo



Opomba – opombe, koristni nasveti ali dodatne informacije



Glejte – strani s podobnimi informacijami, na primer:
▶ str. 12 (oznaka za »glejte stran 12«)



Nato – vrstni red možnosti ali menijev, ki jih morate izbrati za izvedbo koraka, na primer: V stanju pripravljenosti odprite seznam aplikacij in izberite **Nastavitve** → **Vizitka telefona** (predstavlja **Nastavitve**, temu pa sledi **Vizitka telefona**)



Oglati oklepaji – tipke na telefonu, na primer: [≡] (predstavlja menijsko tipko)

Avtorske pravice

Copyright © 2012 Samsung Electronics

Ta uporabniški priročnik je zaščiten z mednarodnimi zakoni o avtorskih pravicah.

Nobenega dela tega dokumenta se ne sme ponatisniti, razmnoževati, prevajati ali kopirati v sistem za shranjevanje in pridobivanje podatkov z elektronskimi ali mehanskimi sredstvi, s fotokopiranjem, snemanjem ali shranjevanjem brez pisnega dovoljenja podjetja Samsung Electronics.

Blagovne znamke

- SAMSUNG in logotip SAMSUNG sta registrirani blagovni znamki podjetja Samsung Electronics.
- Logotip Android, Google Search™, Google Maps™, Google Mail™, YouTube™, Google Play™ Store in Google Talk™ so blagovne znamke družbe Google, Inc.
- Bluetooth® je povsod po svetu registrirana blagovna znamka družbe Bluetooth SIG, Inc.
- Wi-Fi®, Wi-Fi Protected Setup™, Wi-Fi Direct™, Wi-Fi CERTIFIED™ in logotip Wi-Fi so registrirane blagovne znamke združenja Wi-Fi.
- DivX®, DivX Certified® in ostali pridruženi logotipi so blagovne znamke družbe Rovi Corporation in njenih podružnic in se uporabljajo na podlagi licence.



- Vse ostale blagovne znamke in avtorsko zaščiteni izdelki so last njihovih lastnikov.



CE 0168

O VIDEOPOSNETKU DIVX

DivX[®] je digitalni video zapis, ki ga je izdelala družba DivX, LLC, podružnica družbe Rovi Corporation. To je uradna DivX Certified[®] naprava, ki predvaja DivX video. Obiščite spletno stran www.divx.com za več informacij in za programska orodja za pretvorbo vaših datotek v videoposnetke DivX.

O VIDEOPOSNETKIH DIVX NA ZAHTEVO

To napravo, ki podpira DivX Certified[®], je potrebno registrirati, če želite predvajati video posnetke DivX na zahtevo (VOD). Če želite pridobiti vašo registracijsko kodo, poiščite rubriko DivX VOD v nastavitvenem meniju vaše naprave. Obiščite vod.divx.com za več informacij o tem, kako dokončate prijavo.

DivX Certified[®] za predvajanje DivX[®] video posnetkov v ločljivosti do največ HD 720p, vključno s posebno vsebino.

Vsebina

Sestavljanje	10
Odpiranje embalaže	10
Vstavite kartico SIM ali USIM	11
Vstavite baterijo	12
Polnjenje baterije	13
Vstavljanje pomnilniške kartice (po izbiri)	16
Prvi koraki	19
Vklop in izklop naprave	19
Spoznajte svojo napravo	20
Uporaba zaslona na dotik	26
Zaklepanje ali odklepanje tipk in zaslona na dotik	27
O zaslonu v pripravljenosti	27
Dostopanje do aplikacij	30
Prilagajanje naprave	33
Vnos besedila	37
Prenos aplikacij iz Trgovine Play	41
Prenos datotek iz spleta	42
Sinhronizacija podatkov	43
Komunikacija	44
Klicanje	44
Sporočanje	51
Google Mail	53
E-pošta	55
Talk	57
ChatON	58
Neposredno sporočanje	59
Google+	59
Družabno središče	59

Zabava	60
Video kamera	60
Videi	70
Galerija	71
Urejevalnik fotografij	74
Predvajalnik glasbe	75
Music Hub	78
FM radio	78
Game Hub	81
Osebni podatki	82
Imenik	82
Koledar	86
Opravilo	88
Beležka	88
Snemalnik zvoka	90
Splet	91
Internet	91
Zemljevid	95
Latitude	96
Mesta	97
Navigacija	98
YouTube	99
Samsung Apps	100
Trgovina Play	101
Novice in vreme	101
Povezovanje	102
Bluetooth	102
Wi-Fi	104
Wi-Fi Direct	106

AllShare	107
Souporaba mobilnega omrežja	110
GPS	111
Povezave z osebnim računalnikom	112
povezave VPN	114
Orodja	117
Ura	117
Računalo	119
Prenosi	120
Mini dnevnik	121
Moje datoteke	122
Polaris Office	122
Projektor	124
Iskanje	128
Orodja SIM	128
Upravitelj opravil	129
Glasovni ukazi	129
Voice Search	130
Voice talk	130
Nastavitve	131
Dostop do menija Nastavitve	131
Brezžična komunikacija in omrežje	131
Klic	133
Zvok	135
Zaslon	136
Način za varč. z energijo	136
Položaj in varnost	137
Aplikacije	139
Računi in sinhronizacija	139
Gibanje	140

Zasebnost	140
Shranjevanje	140
Jezik in tipkovnica	141
Glasovni vhod in izhod	143
Dostopnost	145
Odložišče	145
Datum in čas	146
Vizitka telefona	146
Odpravljanje težav	147
Varnostni napotki	153
Kazalo	164

Sestavljanje

Odpiranje embalaže

Preverite, ali paket izdelka vsebuje naslednje elemente:

- Mobilno napravo
- Baterijo
- Kratka navodila za uporabo



Uporabljajte samo programsko opremo, ki jo je odobril Samsung. Piratska ali nezakonita programska oprema lahko povzroči poškodbe ali okvare, ki jih garancija proizvajalca ne zajema.





- Elementi, ki jih prejmete s telefonom, ter dodatna oprema, ki je na voljo, se lahko razlikujejo glede na državo ali ponudnika storitev.
- Dodatno opremo lahko kupite pri pooblaščenem zastopniku za Samsung.
- Z napravo najbolje deluje priložena dodatna oprema.
- Pripomočki, ki niso priloženi napravi, morda ne bodo združljivi z njo.

Vstavite kartico SIM ali USIM

Ko se naročite na mobilno storitev, prejmete kartico SIM (Subscriber Identity Module – naročniški identifikacijski modul) skupaj z naročniškimi podatki, kot so osebna identifikacijska številka (PIN) in dodatne storitve. Za uporabo storitev UMTS ali HSDPA lahko kupite kartico USIM (Universal Subscriber Identity Module – univerzalni naročniški identifikacijski modul).

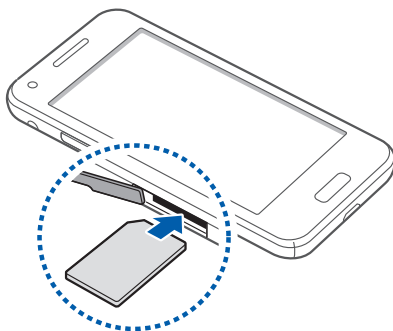
- 1 Odprite pokrov reže za kartico SIM.
- 2 Vstavite kartico SIM ali kartico USIM v telefon, tako da so pozlačeni priključki obrnjeni navzdol.



-  V režo za kartico SIM ne vstavljajte pomnilniške kartice. Če se pomnilniška kartica zagozdi v reži za kartico SIM, napravo odnesite v Samsungov servisni center, kjer bodo pomnilniško kartico odstranili iz naprave.
 - Reža za kartico SIM v vaši napravi je namenjena samo za standardne kartice SIM. Vstavljanje kartice mikro SIM ali kartice mikro SIM nepooblaščenega lastnika lahko poškoduje režo za kartico SIM v vaši napravi.
- 3 Zaprite pokrov reže za kartico SIM.

Vstavite baterijo

- 1 Če je naprava vklopljena, pritisnite in držite tipko za vklop/izklop/zaklepanje ter izberite **Izklop** → **V redu**, če jo želite izklopiti.
- 2 Odstranite zadnji pokrov.

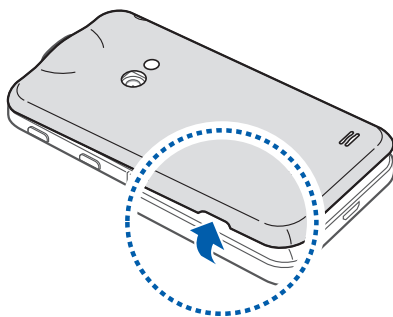

 Pazite, da si pri odstranjevanju zadnjega pokrova ne poškodujete nohtov.

- 3 Vstavite baterijo.

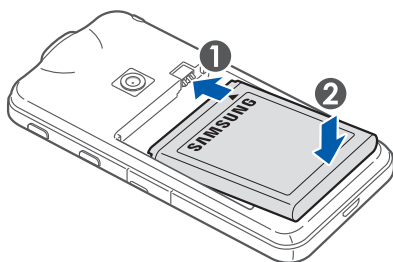

 Antena se nahaja na zgornjem koncu zadnjega dela naprave. Ne odstranjujte zaščitnega traku, ker lahko s tem poškodujete anteno.

4 Znova namestite zadnji pokrov.

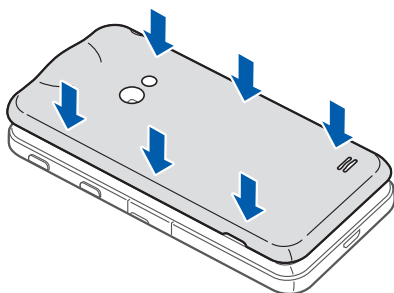



Polnjenje baterije

Pred prvo uporabo naprave je treba napolniti baterijo.

Napravo lahko napolnite s priloženim potovalnim napajalnikom ali tako, da jo priklopite na računalnik prek USB kabla.

 Uporablajte samo polnilnike in kable, ki jih odobri Samsung. Uporaba nepooblaščenih polnilnikov ali kablov lahko povzroči eksplozijo baterij ali poškodbe naprave.

- 
- Ko je baterija skoraj prazna, vas naprava na to opozori z opozorilnim zvokom in prikazom sporočila o skoraj prazni bateriji. Ikona baterije  je prav tako prazna. Če se baterija izprazni, se naprava samodejno izklopi. Če želite napravo uporabljati, napolnite baterijo.
 - Če je baterija popolnoma izpraznjena, ni mogoče vklopiti naprave, tudi če je priklopljen potovalni napajalnik. Pustite prazno baterijo, da se polni nekaj minut, preden poskušate vklopiti napravo.

› Polnjenje baterije s potovalnim napajalnikom

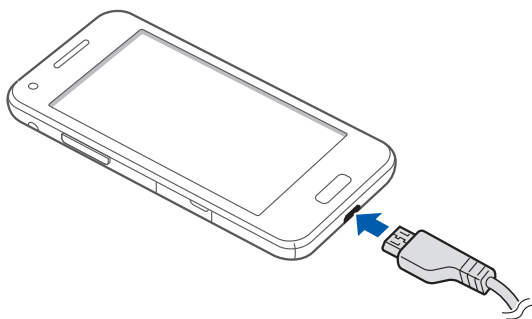

1 Priključite manjši konec polnilnika v večnamenski vhod.



 Nepravilna priključitev polnilnika lahko povzroči hujšo okvaro naprave. Garancija ne velja za kakršno koli škodo, ki nastane zaradi nepravilne uporabe.

2 Priključite večji konec polnilnika v električno vtičnico.

- 
- Med polnjenjem baterije napravo lahko uporabljate, toda morda bo v tem primeru trajalo dlje, da se baterija napolni.
 - Ko se naprava polni, zaslon na dotik mogoče ne deluje zaradi nestalnega električnega toka. Če do tega pride, odklopite polnilnik z naprave.
 - Med polnjenjem se naprava lahko segreje. To je običajno in ne vpliva na življenjsko dobo ali delovanje naprave.
 - Če se vaša naprava ne polni pravilno, jo skupaj s polnilnikom prinesite v Samsungov servisni center.

- 3 Ko je baterija povsem napolnjena, izključite polnilnik iz telefona, nato pa še iz električne vtičnice.
-  Najprej je treba izvleči polnilnik, šele nato lahko odstranite baterijo. Če tega ne upoštevate, lahko poškodujete napravo.
 -  Če želite varčevati z energijo, izklopite napajalnik, ko ga ne uporabljate. Polnilnik nima stikala za vklop, zato ga morate izklopiti iz vtičnice, če želite prekiniti električno napajanje. Polnilnik mora biti v bližini vtičnice, kadar je v uporabi.

► Polnjenje baterije z USB kablom

Pred polnjenjem preverite, ali je računalnik vklopljen.

- 1 En konec (mikro-USB) USB kabla priklopite v večnamenski vhod.
 - 2 Drug konec USB kabla priklopite v USB vrata na računalniku.
-  Preden se polnjenje začne, lahko preteče nekaj časa, kar je odvisno od vrste USB kabla, ki ga uporabljate.
- 3 Ko se baterija napolni, USB kabel najprej izvlecite iz naprave in nato iz računalnika.

Vstavljanje pomnilniške kartice (po izbiri)

Če želite shraniti dodatne večpredstavnostne datoteke, vstavite pomnilniško kartico. Z napravo lahko uporabljate pomnilniško kartico microSD™ ali microSDHC™ z največjo zmogljivostjo 32 GB (odvisno od proizvajalca in vrste pomnilniške kartice).

 Podjetje Samsung za pomnilniške kartice uporablja odobrene industrijske standarde, vendar nekatere blagovne znamke morda niso popolnoma združljive z vašo napravo. Uporaba nezdružljive pomnilniške kartice lahko poškoduje napravo ali pomnilniško kartico in podatke, shranjene na kartici.

- 
- Naprava za pomnilniške kartice podpira le strukturo datotek FAT. Če vstavite pomnilniško kartico, formatirano z drugo strukturo datotek, vas naprava vpraša, ali želite ponovno formatirati pomnilniško kartico.
 - Pogosto zapisovanje in brisanje podatkov skrajša življenjsko dobo pomnilniških kartic.
 - Ko vstavite pomnilniško kartico v vašo napravo, se bo imenik datotek na pomnilniški kartici prikazal v mapi sdcard.

- 1 Odprite pokrov reže za pomnilniško kartico.
- 2 Pomnilniško kartico vstavite tako, da bodo pozlačeni priključki obrnjeni navzdol.

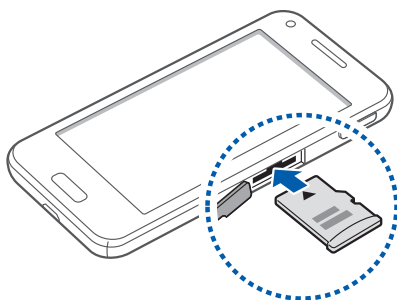

- 3 Potisnite pomnilniško kartico v režo za pomnilniško kartico, da se zaskoči na mesto.
- 4 Zaprite pokrov pomnilniške kartice.

➤ Odstranjevanje pomnilniške kartice

Če želite varno odstraniti pomnilniško kartico, jo najprej sprostite.

- 1 V stanju pripravljenosti izberite **Aplikacije** → **Nastavitve** → **Shranjevanje** → **Sprosti kartico SD** → **V redu**.
- 2 Odprite pokrov reže za pomnilniško kartico.
- 3 Pomnilniško kartico nežno potisnite, da izskoči iz naprave.
- 4 Odstranite pomnilniško kartico.
- 5 Zaprite pokrov pomnilniške kartice.

› Formatiranje pomnilniške kartice

Če pomnilniško kartico formatirate prek računalnika, kartica morda ne bo združljiva z napravo. Pomnilniško kartico formatirajte samo v napravi.

V stanju pripravljenosti izberite **Aplikacije** → **Nastavitve** → **Shranjevanje** → **Sprosti kartico SD** → **V redu** → **Formatiraj kartico SD** → **Formatiraj kartico SD** → **Izbrisi vse**.



Pred formatiranjem pomnilniške kartice izdelajte varnostne kopije vseh pomembnih podatkov, shranjenih v napravi. Garancija proizvajalca ne krije izgube podatkov, do katere pride zaradi uporabnikovih dejanj.

Prvi koraki

Vklop in izklop naprave

Če želite vklopiti vašo napravo, pritisnite in držite tipko za vklop/izklop/zaklepanje. Če ste prvič vklopili vašo napravo, jo nastavite po navodilih na zaslonu.

Če želite izklopiti napravo, pritisnite in držite tipko za vklop/izklop ter nato izberite **Izklop** → **V redu**.



- Na območjih, kjer je prepovedana uporaba brezžičnih naprav, kot so letališča in bolnišnice, upoštevajte vsa objavljena opozorila in navodila uradnih oseb.
- Če želite uporabljati samo storitve, ki niso povezane s omrežjem, preklopite v način letenja. Pritisnite in držite tipko za vklop/izklop ter izberite **Način letenja**.

Spoznajte svojo napravo

› Razporeditev delov naprave

Pogled od spredaj

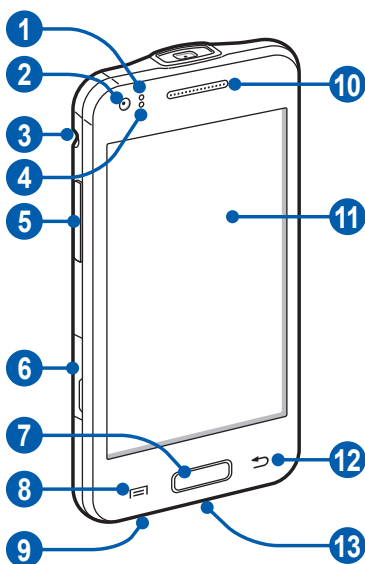

Številka	Funkcija
1	Svetlobni senzor
2	Objektiv kamere na sprednji strani
3	Vhod za slušalke
4	Tipalo za bližino
5	Tipka za glasnost
6	Reža za kartico SIM

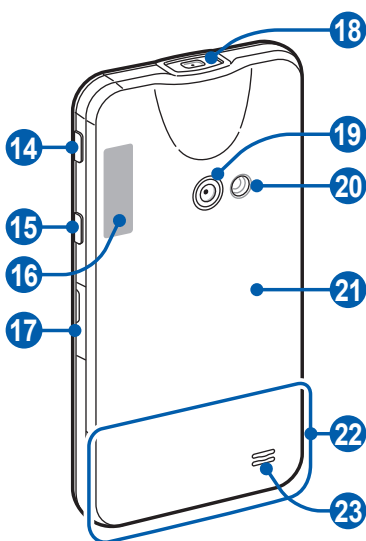

Številka	Funkcija
7	Tipka Domov
8	Menijska tipka
9	Mikrofon
10	Slušalka
11	Zaslona na dotik
12	Tipka Nazaj
13	Večnamenski vhod

Pogled od zadaj







Številka	Funkcija
14	Tipka za projektor
15	Tipka za vklop, izklop/ponastavitev/zaklep
16	GPS antena ¹
17	Reža za pomnilniško kartico
18	Projicirna leča
19	Objektiv kamere na zadnji strani
20	Bliskavica
21	Zadnji pokrov
22	Notranja antena
23	Zvočnik

› Tipke

Tipka	Funkcija
 Vklop/izklop/ ponastavitev ² /zaklepanje	Vklopite napravo (pritisnite in držite); Dostopajte do hitrih menijev (pritisnite in držite); Resetirajte napravo (pritisnite in zadržite za 8-10 sekund); Zaklepajte zaslon na dotik.
 Projektor	Dostopajte do hitrega menija, medtem; Ko je projektor vklopljen Vklopite ali izklopite projektor (pridržite).





1. Ne dotikajte se dela z anteno ali prekrivajte tega dela z rokami ali drugimi predmeti, medtem ko uporabljate funkcijo GPS.
2. Če se ob uporabi vaše naprave pojavljajo nepopravljive napake, prekinitve klicev, ali če naprava zmrzuje, je potrebno ponastaviti napravo, če jo želite ponovno optimalno uporabljati.

Tipka	Funkcija
 Meni	Odprete seznam možnosti, ki so na voljo na trenutnem zaslonu; V stanju pripravljenosti odpre aplikacijo Google Iskanje (pritisnite in držite); Med uporabo nekaterih aplikacij odpre okno za vnos iskanja (tipko pritisnete in držite).
 Domov	Vrnete se na zaslon pripravljenosti; Odprete seznam nedavnih aplikacij (pritisnite in zadržite); Zaženite aplikacijo za glasovno ukazovanje (pritisnite dvakrat).
 Nazaj	Vrnete se na prejšnji zaslon.
 Glasnost	Za prilagoditev glasnosti naprave.













› ikone kazalnika



Ikone, ki so prikazane na zaslonu, se lahko razlikujejo glede na državo ali ponudnika storitev.

Ikona	Opis
	Ni signala
	Moč signala
	Povezava z omrežjem GPRS
	Povezava z omrežjem EDGE
	Povezava z omrežjem UMTS

Ikona	Opis
	Odpri razpoložljive dostopne točke omrežja Wi-Fi
	Povezane dostopne točke omrežja Wi-Fi
	Povezava z omrežjem Wi-Fi Direct
	Vključen je Bluetooth
	Slušalka Bluetooth je priključena
	GPS je vključen
	Klic je vzpostavljen
	Klic je zadržan
	Zvočnik je vključen
	Neodgovorjeni klic
	Sinhronizirano s spletom
	Prenašanje podatkov iz naprave
	Prenašanje podatkov v napravo
	Vključena je preusmeritev klicev
	Vzpostavljena je povezava z osebnim računalnikom
	USB tethering aktiviran
	Wi-Fi tethering vklopljen
	Ni kartice SIM ali USIM
	Novo besedilno ali večpredstavnostno sporočilo

Ikona	Opis
	Novo e-poštno sporočilo
	Novo glasovno sporočilo
	Opozorilo je vključeno
	Obvestilo o dogodku
	Gostovanje (zunaj običajnega območja storitev)
	Tihi način je vključen
	Način vibriranja je vključen
	Način letenja je vključen
	Izvaja se predvajanje glasbe
	Predvajanje glasbe je začasno zaustavljeno
	FM radio je vključen v ozadju
	Prišlo je do napake oz. ravnajte previdno
	Stanje baterije
10:00	Trenutni čas

Uporaba zaslona na dotik

Zaslon na dotik na vaši napravi vam omogoča enostavno izbiranje elementov in izvajanje funkcij. Naučite se osnovnih funkcij za uporabo zaslona na dotik.



- Ne uporabljajte ostrih pripomočkov, če načete poškodovati zaslona na dotik.
- Zaslon na dotik ne sme priti v stik z drugimi električnimi napravami. Elektrostatične razelektritve lahko povzročijo, da bo zaslon na dotik deloval nepravilno.
- Zaslon na dotik ne sme priti v stik z vodo. Zaslon na dotik lahko ob stiku z vlago ali vodo deluje nepravilno.



- Pred uporabo morate z zaslona na dotik odstraniti zaščitno folijo, saj tako zagotovite njegovo optimalno delovanje.
- Na zaslonu na dotik je plast, ki zazna šibke električne naboje, ki jih oddaja človeško telo. Za najboljše delovanje se zaslona na dotik dotikajte s konico prsta. Zaslon na dotik se ne bo odzival na dotike ostrih predmetov, na primer kemičnih svinčnikov ali peres.

Zaslon na dotik lahko upravljate z naslednjimi dejanji:

- Dotik: če želite izbrati meni, možnost ali zagnati aplikacijo, pritisnite ustrezeni element.
- Dotaknite se in zadržite: dotaknite se elementa in ga zadržite več kot dve sekundi, da se odpre pojavni seznam možnosti.
- Povlecite: pritisnite in povlecite prst navzgor, navzdol, levo ali desno, da se pomaknete do elementov na seznamih.
- Povleci in spusti: s prstom pritisnite in ga zadržite na elementu, nato pa prst povlecite, da premaknete element.
- Dvojni dotik: dva hitra pritiska s prstom omogočita, da povečate ali pomanjšate sliko ali spletno stran, ki si jo ogledujete.



- Če naprave nekaj časa ne uporabljate, naprava izklopi zaslon na dotik. Če želite vklopiti zaslon, pritisnite tipko za vklop/izklop ali tipko Domov.
- Prilagodite lahko tudi čas osvetlitve. V stanju pripravljenosti odprite seznam aplikacij in izberite **Nastavitve** → **Zaslon** → **Zakasnitev zaslona**.

Zaklepanje ali odklepanje tipk in zaslona na dotik

Zaslon na dotik in tipke lahko zaklenete in preprečite neželjeno delovanje naprave.

Če želite zakleniti zaslon, pritisnite tipko Domov. Če želite odkleniti napravo, vklopite zaslon tako, da pritisnete tipko za vklop in izklop ali tipko Domov, se dotaknete zaslona in nato s prstom povlečete navzven iz velikega kroga.



Funkcijo zaklepanja zaslona lahko vklopite, če želite preprečiti drugim, da uporabljajo ali dostopajo do vaših osebnih podatkov in informacij, shranjenih na vaši napravi.

► str. 35

O zaslonu v pripravljenosti

Ko je naprava v stanju pripravljenosti, je prikazan zaslon pripravljenosti. Na zaslonu v pripravljenosti si lahko ogledate ikone kazalnika, pripomočke, bližnjice do aplikacij in druge elemente.

Na zaslonu pripravljenosti je več oken. Pomaknite se v levo ali desno do enega od okna zaslona v pripravljenosti. Prav tako lahko izberete piko na dnu zaslona, če se želite pomakniti neposredno na želeni zaslon.

› Dodajanje elementov na zaslon v pripravljenosti

Zaslon v pripravljenosti lahko prilagodite tako, da dodate bližnjice aplikacijam ali elementom v aplikacijah, pripomočkih ali mapah.

Elemente dodate zaslonu v pripravljenosti tako:

- 1 Pritisnite [] → **Dodaj** ali pritisnite in zadržite prazno območje na zaslonu pripravljenosti.
- 2 Izberite kategorijo elementa → element.
 - **Pripomočki:** Na zaslon pripravljenosti dodate pripomočke.
 - **Bližnjice:** dodajte bližnjice elementom, kot so aplikacije, zaznamki in stiki.
 - **Mape:** Dodajte novo mapo ali mapo z bližnjicami.
 - **Ozadja:** nastavite sliko ozadja.

› Premikanje elementov na zaslonu v pripravljenosti

- 1 Dotaknite se elementa, ki ga želite premakniti, in ga zadržite.
- 2 Povlecite ikono aplikacije na zeleno mesto.

› Odstranjevanje elementov na zaslonu v pripravljenosti

- 1 Dotaknite se elementa, ki ga želite odstraniti, in ga zadržite. Na spodnjem delu zaslona pripravljenosti se prikaže koš.
- 2 Povlecite element v koš.
- 3 Ko se element obarva rdeče, ga spustite.

› Uporaba okna za obvestila

Na zaslonu pripravljenosti ali med uporabo aplikacije pritisnite območje ikon kazalnika, nato pa s prstom povlecite navzdol, da odprete okno za obvestila. Funkcije za brezžično povezavo lahko vklopite ali izklopite in dostopate do seznama obvestil, kot so sporočila, klici, dogodki ali stanje napredka. Če želite skriti okno, povlecite spodnji del seznama navzgor.

V oknu za obvestila so na voljo te možnosti:



- **WiFi:** Vklopite ali izklopite funkcijo Wi-Fi. ► str. 105
- **Bluetooth:** vključite ali izključite funkcijo brezžične povezave Bluetooth. ► str. 102
- **GPS:** Vklopite ali izklopite funkcijo GPS.
- **Tihi način:** Vklopite ali izklopite tihi način.
- **Samod. vrtenje:** vključite ali izključite samodejno vrtenje.



Možnosti, ki so na voljo, se lahko razlikujejo glede na regijo ali ponudnika storitev.

› Dodajanje oken na zaslon pripravljenosti ali odstranjevanje oken

Plošče zaslona v pripravljenosti lahko dodajate ali odstranujete, da uredite pripomočke po svojih željah in potrebah.

- 1 V stanju pripravljenosti pritisnite [] → **Uredi**.
Lahko tudi položite dva prsta na zaslon in ju povlecite skupaj, da preklopite v način Uredi.
- 2 Dodajte ali odstranite okna s pomočjo naslednjih možnosti:
 - Če želite odstraniti okno, pritisnite in zadržite sličico okna in jo povlecite v koš na dnu zaslona.
 - Če želite dodati novo okno, izberite .
 - Če želite zamenjati vrstni red oken, pritisnite in zadržite sličico okna in jo povlecite na zeleno mesto.
- 3 Ko končate, pritisnite [].

Dostopanje do aplikacij

Če želite dostopati do aplikacij v napravi:

- 1 V stanju pripravljenosti izberite **Aplikacije**, če želite odpreti seznam aplikacij.
- 2 Pomaknite se v levo ali desno na zaslon druge aplikacije. Prav tako lahko izberete piko na dnu zaslona, če se želite pomakniti neposredno na želeni zaslon.
- 3 Izberite aplikacijo.



- Če želite uporabljati aplikacije Google, morate imeti račun Google. Če nimate računa Google, se prijavite.
- Če želite aplikaciji dodati bližnjico, na seznamu aplikacij pritisnite in zadržite ikono aplikacije. Na zaslonu pripravljenosti lahko ikono premaknete na željeno mesto.

- 4 Pritisnite [, če se želite vrniti na prejšnji zaslon; pritisnite tipko Domov, če se želite vrniti na zaslon pripravljenosti.



- Če med uporabo nekaterih funkcij zavrtite napravo, se bo vmesnik prav tako samodejno zavrtel. Če želite preprečiti vrtenje vmesnika, odprite okno za obvestila in izberite **Samod. vrtenje**.
- Med uporabo naprave lahko posnamete sliko zaslona tako, da istočasno pritisnete in držite tipko Domov in tipko za vklop/izklop. Slika bo shranjena v **Moje datoteke** → **ScreenCapture**.

› Urejanje aplikacij

Aplikacije na seznamu aplikacij lahko preuredite tako, da spremenite njihov vrstni red ali jih razporedite v kategorije po svojih željah in potrebah.

- 1 Na seznamu aplikacij pritisnite [≡] → **Uredi** → **V redu**.
- 2 Dotaknite se aplikacije in jo zadržite.
- 3 Povlecite ikono aplikacije na zelena mesto.
Ikono aplikacije lahko prestavite na drug zaslon glavnega menija. Aplikacije, ki jih največkrat uporabljate, pa lahko premaknete bližje možnosti **Domov**.
- 4 Pritisnite [≡] → **Shrani**.

Če želite na menijski zaslon dodati mapo ali okno,

- 1 Na seznamu aplikacij pritisnite [≡] → **Uredi**.
- 2 Dotaknite se aplikacije in jo zadržite.
- 3 Povlecite ikono aplikacije v **Dodaj mapa** ali **Dodaj stran** na dnu zaslona.
- 4 Ponovite koraka 2-3, če želite dodati še več aplikacij.
- 5 Povlecite **Dodaj mapa** ali **Dodaj stran** do menijskega zaslona.
Nova mapa ali okno, ki vsebuje aplikacije, je dodano na menijski zaslon.
- 6 Če ste dodali mapo, vnesite ime in izberite **V redu**.
- 7 Pritisnite [≡] → **Shrani**.

Če želite spremeniti vrstni red zaslonov menijskega načina,

- 1 V seznamu aplikacij položite vaša dva prsta na zaslon in ju povlecite skupaj.
- 2 Pritisnite in zadržite sličico zaslona in jo povlecite na zeleno mesto.

» Dostopanje do nedavnih aplikacij

- 1 Pritisnite in držite tipko Domov, če si želite ogledati aplikacije, ki ste jih pred kratkim odpri.
- 2 Izberite aplikacijo, do katere želite dostopati.

» Uporaba upravitelja opravil

Vaša naprava je večopravilna naprava. Istočasno lahko izvaja več aplikacij. Vendar, večopravilnost lahko povzroča zaostanke, zamrznitev, probleme s spominom ali dodatno porabo energije. Da bi se izognili tem problemom, končajte nepotrebne programe z uporabo upravitelja opravil.

- 1 V stanju pripravljenosti odprite seznam aplikacij in izberite **Upravitelj opravil** → **Aktivni programi**.
Prikaže se seznam vseh trenutno delujočih aplikacij na vaši napravi.
- 2 Če želite zapreti aplikacijo, izberite **Izhod**.
Če želite zapreti vse aktivne aplikacije, izberite **Zapri vse**.

Prilagajanje naprave

Prilagodite nastavitve naprave svojim željam in izkoristite njeno zmogljivost.

› Nastavitev trenutnega časa in datuma

- 1 V stanju pripravljenosti odprite seznam aplikacij in izberite **Nastavitve** → **Datum in čas**.
- 2 Nastavite čas in datum ter spremenite druge možnosti.

› Vklapljanje ali izklapljanje tona dotika

V stanju pripravljenosti odprite seznam aplikacij in izberite **Nastavitve** → **Zvok** → **Slišna izbira**.

› Prilagajanje glasnosti melodij zvonjenja

Pritisnite tipko za glasnost navzgor ali navzdol, da nastavite glasnost tona zvonjenja.

› Preklop v Tihi način

Če želite izklopiti ali vklopiti zvok na vaši napravi, naredite nekaj od naslednjega:

- V stanju pripravljenosti odprite seznam aplikacij in izberite **Telefon** → **Tipkovn.** ter se dotaknite in zadržite #.
- Na vrhu zaslona odprite okno obvestil in izberite **Tihi način**.
- Pritisnite in držite tipko za vklop/izklop ter izberite **Tihi način**.



Napravo lahko nastavite tako, da vas opozori na različne dohodke v tihem načinu. V stanju pripravljenosti odprite seznam aplikacij in izberite **Nastavitve** → **Zvok** → **Vibriranje** → **Vedno** ali **Samo v Tihem načinu**.

› Spreminjanje melodije zvonjenja

- 1 V stanju pripravljenosti odprite seznam aplikacij in izberite **Nastavitve** → **Zvok** → **Melodija zvonjenja telefona**.
- 2 S seznama izberite melodijo zvonjenja in izberite **V redu**.

› Aktiviranje animacije za preklapljanje med okni

V stanju pripravljenosti odprite seznam aplikacij in izberite **Nastavitve** → **Zaslon** → **Animacija** → **Nekatere animacije** ali **Vse animacije**.

› Izbira ozadja za zaslon v pripravljenosti

- 1 V stanju pripravljenosti pritisnite [] → **Ozadje** → možnost.
- 2 Izberite sliko.
- 3 Izberite **Shrani** ali **Nastavi ozadje**.



Družba Samsung ni odgovorna za kakršno koli uporabo privzetih slik ali ozadij v vaši napravi.

› Nastavitev svetlosti zaslona

- 1 V stanju pripravljenosti odprite seznam aplikacij in izberite **Nastavitve** → **Zaslon** → **Svetlost**.
- 2 Kliknite potrditveno polje poleg možnosti **Samodejna svetlost**.
- 3 Pomaknite drsnik, da nastavite raven svetlosti.
- 4 Izberite **V redu**.



Raven svetlosti zaslona vpliva na to, kako hitro naprava porablja baterijo.

› Nastavite zaklepanje zaslona

Zaslon na dotik lahko zaklenete z vklopom funkcije za zaklepanje zaslona. Vaša naprava bo zahtevala kodo za odklepanje ob vsakem vklopu ali odklepanju zaslona na dotik.



- Če pozabite vašo kodo za odklepanje, vam napravo lahko odklenejo v servisnem centru Samsung, kjer jo resetirajo.
- Samsung ni odgovoren za izgubo gesel, zasebnih informacij ali kakršno koli drugo škodo, ki jo povzroči nezakonita programska oprema.

Nastavitev vzorca za odklepanje

- 1 V stanju pripravljenosti odprite seznam aplikacij in izberite **Nastavitve** → **Položaj in varnost** → **Nastavi zaklep. zaslona** → **Vzorec**.
- 2 Oglejte si navodila na zaslonu in predloge vzorcev ter izberite **Naprej**.
- 3 Narišite vzorec, tako da s prstom povežete vsaj 4 pike in izberite **Nadaljuj**.
- 4 Ponovno narišite vzorec narišite in izberite **Potrdi**.

Nastavitev kode PIN za odklepanje

- 1 V stanju pripravljenosti odprite seznam aplikacij in izberite **Nastavitve** → **Položaj in varnost** → **Nastavi zaklep. zaslona** → **PIN**.
- 2 Vnesite novo PIN (številke) in izberite **Nadaljuj**.
- 3 Ponovno vnesite kodo PIN in izberite **V redu**.

Nastavitev gesla za odklepanje

- 1 V stanju pripravljenosti odprite seznam aplikacij in izberite **Nastavitve** → **Položaj in varnost** → **Nastavi zaklep. zaslona** → **Geslo**.
- 2 Vnesite novo geslo (črke) in izberite **Nadaljuj**.
- 3 Znova vnesite geslo in izberite **V redu**.

› Zaklepanje kartice SIM ali USIM

Napravo lahko zaklenete tako, da aktivirate PIN, ki ste ga dobili s kartico SIM ali USIM.

- 1 V stanju pripravljenosti odprite seznam aplikacij in izberite **Nastavitve** → **Položaj in varnost** → **Nastavite zaklepanje kartice SIM** → **Zakleni kartico SIM**.
- 2 Vnesite kodo PIN in izberite **V redu**.

Ko je vključeno zaklepanje s kodo PIN, morate vnesti PIN ob vsakem vklopu naprave.



- Če prevečkrat vnesete napačen PIN, se kartica SIM ali USIM zablokira. Če želite kartico SIM ali USIM odblokirati, morate vnesti kodo za odklepanje PIN (PUK).
- Če kartico SIM ali USIM blokirate z vnosom napačne kode PUK, kartico odnesite svojemu ponudniku storitev, da jo odblokira.

› Vključitev funkcije za iskanje tvojega mobilnega telefona

Če nekdo vstavi novo kartico SIM ali USIM v vašo napravo, bo vgrajena funkcija za iskanje tvojega mobilnega telefona samodejno poslal kontaktno številko določenim prejemnikom in vam tako pomagal poiskati napravo.

Za uporabo te aplikacije boste potrebovali Samsungov račun za daljinsko upravljanje naprave preko spleta.

- 1 V stanju pripravljenosti odprite seznam aplikacij in izberite **Nastavitve** → **Položaj in varnost** → **Opoz. za zamen. kar. SIM**.
- 2 Izberite **Vpis**, vnesite svoj e-poštni naslov in geslo za Samsungov račun in izberite **Vpis**.
Če želite ustvariti nov Samsungov račun, izberite **Prijava**.
- 3 Izberite **Prejemniki opoz. za spor**.
- 4 Znova vnesite geslo za vaš Samsungov račun in izberite **Potrdi**.
- 5 Vnesite telefonsko številko skupaj s kodo države (z znakom +).
- 6 Vnesite besedilno sporočilo, ki bo poslano prejemnikom.
- 7 Izberite **Končano**.

Vnos besedila

Besedilo lahko vnašate z izbiro znakov na navidezni tipkovnici ali z ročnim pisanjem po zaslonu.



V nekaterih jezikih ni mogoče vnesti besedila. Če želite vnašati besedilo, izberite enega od podprtih jezikov pisanja.

► str. 141

› Spreminjanje vrste tipkovnice

Vrsto tipkovnice lahko spremenite. Pritisnite in zadržite polje za vnos besedila, nato izberite **Način vnosa** → vrsta tipkovnice (tipkovnica Swype ali Samsung).

› Vnašanje besedila s tipkovnico Swype

- 1 Izberite prvo črko besede in povlecite s prstom do druge črke, tako da se prst ves čas dotika zaslona.
- 2 Nadaljujte, dokler ne izpišete celotne besede.

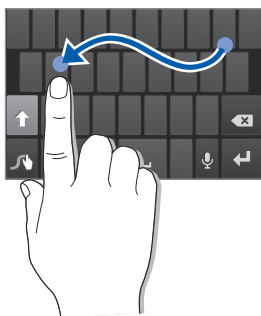



- 3 Ko vnesete zadnjo črko, odmaknite prst.
- 4 Ko je beseda prikazana pravilno, za vnos presledka izberite . Če se na zaslonu ne prikaže pravilna beseda, izberite drugo besedo s prikazanega seznama.
- 5 Ponavljajte korake od 1 do 4, dokler ne vnesete želenega besedila.

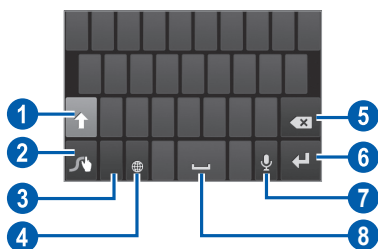

- Prav tako lahko pritisnete tipke za vnos besedila.
- Lahko pritisnete in zadržite tipko za vnos znakov v zgornji polovici tipke. Ko pritisnete in zadržite tipko dokler se ne pojavi seznam znakov, lahko vnesete posebne znake in simbole.

Uporabite lahko tudi naslednje tipke:





Številka	Funkcija
1	Za spreminjanje velikosti črk.
2	Vnesite priporočljivo besedo ali dodajte novo besedo v slovar; Dostopajte do nastavitve za način vnosa besedila (pritisnite in držite).
3	Preklopite med načinom simbol/število ter načinom ABC.
4	Spremenite jezik vnosa.
5	Za brisanje vnosa.
6	Za začetek vnosa v novo vrstico.
7	Vnesite besedilo s pomočjo glasu.  Ta funkcija morda ni na voljo, odvisno od izbranega jezika vnosa.
8	Za vstavljanje presledka.

› Vnos besedila s tipkovnico Samsung

- 1 Izberite  → **Pokončne vrste tipkovnice** in nato še način vosa besedila.
Izberete lahko način vnosa s tipkami (tipkovnica QWERTY ali običajna tipkovnica) ali pa način vnosa s pisanjem na roko.
- 2 Vnašajte besedilo tako, da izbirate alfanumerične tipke ali pišete po zaslonu.

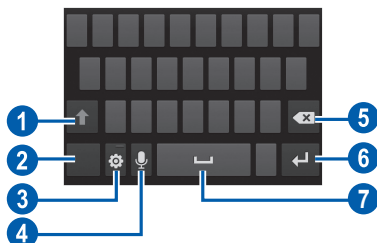



Uporabite lahko tudi naslednje tipke:



Številka	Funkcija
1	Za spreminjanje velikosti črk.
2	Preklopite med načinom simbol/število ter načinom ABC.
3	Dostopajte do nastavitvev za način vnosa besedila; spremenite vrsto tipkovnice (pritisnite in držite).
4	Vnesite besedilo s pomočjo glasu. Ta ikona je na voljo le, ko vklopite funkcijo glasovnega vnosa za tipkovnico Samsung.  Ta funkcija morda ni na voljo, odvisno od izbranega jezika vnosa.
5	Za brisanje vnosa.
6	Za začetek vnosa v novo vrstico.
7	Za vstavljanje presledka.

› Kopiranje in lepljenje besedila

Med vnašanjem besedila lahko uporabite funkcijo za kopiranje in lepljenje, da lahko besedilo uporabljate tudi v drugih aplikacijah.

- 1 Pomaknite kazalec na tisto besedilo, ki ga želite kopirati.
- 2 Izberite .
- 3 Izberite **Izberi besedo** ali **Izberi vse**, če želite izbrati želeno besedilo.
- 4 Povlecite  ali , če želite izbrati želeno besedilo.
- 5 Izberite **Kopiraj**, če želite besedilo kopirati, ali **Izreži**, če ga želite izrezati v odložišče.
- 6 V drugi aplikaciji pomaknite kazalec na mesto, kjer želite prilepiti besedilo.
- 7 Če želite vstaviti besedilo iz odložišča v polje za vnos besedila, izberite  → **Prilepi**.

Prenos aplikacij iz Trgovine Play

Možnosti naprave lahko na podlagi platforme Android razširite, če namestite dodatne aplikacije.

Trgovina Play omogoča preprost in hiter nakup iger in mobilnih aplikacij.



- Ta funkcija v nekaterih regijah in pri nekaterih operaterjih morda ni na voljo.
- Vaša naprava bo shranila uporabniške datoteke iz prenesenih aplikacij v notranji pomnilnik.

› Nameščanje aplikacije

- 1 V stanju pripravljenosti odprite seznam aplikacij in izberite **Trgovina Play**.
- 2 Ko se prikažejo določila in pogoji, izberite **Sprejmi**.
- 3 Poiščite datoteko ali aplikacijo in jo prenesite.

› Odstranjevanje aplikacij

- 1 Na domačem zaslonu trgovine Trgovina Play pritisnite [] → **Moji programi**.
- 2 Izberite element, ki ga želite izbrisati.
- 3 Izberite **Odstrani** → **V redu**.

Prenos datotek iz spleta

Ko prenašate datoteke ali spletne aplikacije iz spleta, jih naprava shrani na pomnilniško kartico.

 Datoteke, ki jih prenesete s spleta, lahko vsebujejo viruse, ki bodo poškodovali napravo. Če želite zmanjšati tveganje, prenašajte samo datoteke iz virov, ki jim zaupate.

 Nekatere predstavnostne datoteke vsebujejo sistem DRM (Digital Rights Management), da zaščitijo avtorske pravice. Zaradi te zaščite morda ne boste mogli naložiti, kopirati, urejati ali prenesti nekaterih datotek.

Datoteke lahko iz spleta prenesete tako:

- 1 V stanju pripravljenosti odprite seznam aplikacij in izberite **Internet**.
- 2 Poiščite datoteko ali aplikacijo in jo prenesite.

Če želite namestiti aplikacije, ki ste jih prenesli z drugih spletnih mest (ne iz Trgovina Play), izberite **Nastavitve** → **Aplikacije** → **Neznani viri** → **V redu**.

Sinhronizacija podatkov

Podatke lahko sinhronizirate s številnimi spletnimi strežniki in nato varnostno kopirate ali obnovite svoje podatke.

Ko je sinhronizacija končana, naprava ostane povezana s spletom. Če se podatki v spletu spremenijo, se v napravi prikaže posodobljena različica, sinhronizacija pa se samodejno začne (in obratno).



Ta funkcija v nekaterih regijah in pri nekaterih operaterjih morda ni na voljo.

› Nastavitev računa strežnika

- 1 V stanju pripravljenosti odprite seznam aplikacij in izberite **Nastavitve** → **Računi in sinhronizacija**.
- 2 Izberite **Dodaj račun** → vrsta računa.
- 3 Če želite končati nastavitev računa, sledite navodilom na zaslonu.

› Aktiviranje samodejne sinhronizacije

- 1 V stanju pripravljenosti odprite seznam aplikacij in izberite **Nastavitve** → **Računi in sinhronizacija**.
- 2 Izberite **Samodejna sinhronizacija**.
- 3 Izberite račun.
- 4 Izberite aplikacije, ki jih želite sinhronizirati.

Če želite aplikacije izključiti iz samodejne sinhronizacije, počistite potrditvena polja ob želenih aplikacijah.

› Ročna sinhronizacija podatkov

- 1 V stanju pripravljenosti odprite seznam aplikacij in izberite **Nastavitve** → **Računi in sinhronizacija**.
- 2 Izberite račun.
- 3 Izberite **Sinhroniziraj zdaj**. Naprava bo začela sinhronizirati podatke, ki ste jih nastavili za sinhronizacijo.

Komunikacija

Klicanje

Naučite se uporabljati funkcije klicanja, kot so klicanje in sprejemanje klicev z možnostmi, ki so na voljo med klicem, ali prilagajanje in uporaba funkcij, povezanih s klicanjem.

› Opravljanje in sprejemanje klicev



Pri klicanju, sprejemanju, prekinitvi ali zavračanju klicev lahko uporabljate tipke ali zaslon na dotik.



- Ko vklopite senzor bližine, se vaša naprava samodejno izklopi in zaklene zaslon na dotik, s čimer prepreči morebitne vnose, kadar držite napravo blizu obraza.
▶ str. 134
- Statična elektrika, ki jo oddaja vaše telo ali oblačila, lahko med klicanjem motijo senzor bližine.

Klicanje

1 V stanju pripravljenosti odprite seznam aplikacij in izberite **Telefon** → **Tipkovn.** ter vnesite omrežno skupino in telefonsko številko.

2 Za govorni klic izberite .
Za video klic izberite .

3 Če želite končati klic, pritisnite **Prekini klic**.



- Če želite shraniti številke, ki jih kličete pogosto, uporabite imenik. ▶ str. 82
- Za hiter dostop do dnevnika klicev za vnovično klicanje nazadnje klicanih števil izberite **Telefon** → **Dnevniki**.

Sprejemanje klicev

1 Ko sprejemate klic, potegnite  izven velikega kroga.



Ko naprava zvoni, pritisnite tipko za glasnost, da utišate zvonjenje.

2 Če želite končati klic, pritisnite **Prekini klic**.

Zavrnitev klica

Ko sprejemate klic, potegnite  izven velikega kroga.

Če želite poslati sporočilo, ko zavrnete dohodni, izberite **Zavrni klic s sporočilom**.



Najprej nastavite besedilno sporočilo, ki ga želite poslati klicateljem. V stanju pripravljenosti odprite seznam aplikacij in izberite **Nastavitve** → **Klic** → **Nast. zavrnitev sporočil**.

Klicanje mednarodnih števil

1 V stanju pripravljenosti odprite seznam aplikacij in izberite **Telefon** → **Tipkovn.**, ter se dotaknite in zadržite **0**, da vnesete znak +.

2 Vnesite celotno številko, ki jo želite klicati (vstopno kodo države, omrežno skupino in telefonsko številko), in nato izberite  za klicanje številke.



› Uporaba slušalk

Če priklopite slušalke na napravo, lahko klice sprejemate prostoročno:

- Če želite sprejeti klic, pritisnite gumb slušalk.
- Če želite zavrniti klic, pritisnite in držite gumb slušalk.
- Če želite med klicem zadržati klic ali prevzeti zadržan klic, pritisnite in držite gumb slušalk.
- Če želite končati klic, pritisnite gumb slušalk.



› Uporaba možnosti med glasovnim klicem

Ko poteka glasovni klic, lahko uporabite naslednje možnosti:

- Če želite prilagoditi glasnost glasu, pritisnite tipko za glasnost navzgor ali navzdol.
- Če želite zadržati klic, izberite . Za ponovni prevzem zadržanega klica izberite .
- Če želite poklicati drugo številko, izberite **Dodaj klic**, nato pa pokličite novo številko.
- Če želite sprejeti drug klic, povlecite  izven velikega kroga, dokler ne zazvoni ton čakajočega klica. Naprava vas pozove, da prekinete ali zadržite prvotni klic. Za uporabo te funkcije se morate naročiti na storitev čakajočih klicev.
- Če želite odpreti zaslon za klicanje, izberite **Tipkovnica**.
- Če želite vklopiti funkcijo zvočnika, izberite **Zvočnik**.



Če uporabljate zvočnik v hrupnem okolju, boste sogovornika morda težko slišali. Raje uporabite normalni način, da ga boste bolje slišali.

- Če želite izklopiti mikrofona, tako da vas sogovornik ne sliši, izberite **Nemo**.
- Če se želite s sogovornikom pogovarjati prek slušalk Bluetooth, izberite **Slušalke**.
- Če želite odpreti imenik, pritisnite [] → **Imenik**.
- Če želite dodati beležko, pritisnite [] → **Beležka**.
- Če želite preklapljati med obema klicema, izberite **Menjaj**.
- Če želite vzpostaviti klic z več udeleženci (konferenčni klic), vzpostavite ali sprejmite drug klic in izberite **Združi**. Ponovite, če želite dodati več udeležencev. Za uporabo te funkcije se morate naročiti na storitev klicev z več udeleženci.

› Uporaba možnosti med video klicem

Ko poteka video klic, lahko uporabite naslednje možnosti:

- Če želite preklapljati med sprednjim in zadnjim objektivom fotoaparata, pritisnite **Preklopi fotoaparat**.
- Če želite izklopiti mikrofona, tako da vas sogovornik ne sliši, izberite **Nemo**.
- Če želite skriti svojo sliko pred drugim udeležencem pogovora, pritisnite [☐] → **Skrij me**.
- Če želite izbrati drugo sliko, ki jo bo videl sogovornik, pritisnite [☐] → **Odhodna slika**.
- Če želite odpreti zaslon za klicanje, pritisnite [☐] → **Številčnica za izbiranje**.
- Če se želite s sogovornikom pogovarjati prek slušalk Bluetooth, pritisnite [☐] → **Preklopi na slušalko**.
- Če želite vključiti funkcijo zvočnika, pritisnite [☐] → **Vklop/izklop zvočnika**.
- Če želite uporabiti sliko sogovornika, se je dotaknite in jo držite. Posnamete lahko zaslonsko sliko ali video klic.

› Prikaz in klicanje neodgovorjenih klicev

Na zaslonu naprave se prikažejo neodgovorjeni klici. Če želite poklicati številko neodgovorjenega klica, odprite okno za obvestila in izberite neodgovorjeni klic.

› Uporaba dodatnih funkcij

Uporabljate lahko različne druge funkcije, povezane s klicanjem, kot so samodejno zavračanje, način predpisanih števil (FDN) ter preusmeritev ali zapore klicev.

Nastavitev samodejne zavrnitve

S samodejno zavrnitvijo lahko samodejno zavrnete klice z določenih števil. Če želite vklopiti samodejno zavrnitev klicev in ustvariti sezname za samodejno zavrnitev klicev,

- 1 V stanju pripravljenosti odprite seznam aplikacij in izberite **Nastavitve** → **Klic** → **Zavrnitev klica**.
- 2 Izberite **Način samodejne zavrnitve** → možnost.

Možnost	Funkcija
Vse številke	Zavrnite vse klice.
Samodejno zavrnj številke	Zavrnite klice telefonskih števil, ki so na seznamu za samodejno zavrnitev.

- 3 Izberite **Seznam za samodejno zavrnitev**.
- 4 Izberite **Dodaj** in vnesite telefonsko številko.
- 5 Izberite **Merila ujemanja** → možnost (po potrebi).
- 6 Izberite **Shrani**.
- 7 Če želite dodati več števil, ponovite koraka 4-6.

Uporaba načina predpisanih števil (FDN)

V načinu FDN bo naprava omejila odhodne klice, razen za številke, shranjene na seznamu FDN. Način FDN vključite na naslednji način:

- 1 V stanju pripravljenosti odprite seznam aplikacij in izberite **Nastavitve** → **Klic** → **Dodatne nastavitve** → **Predpisane številke** → **Omogoči FDN**.
- 2 Vnesite kodo PIN2 svoje kartice SIM ali USIM ter izberite **V redu**.
- 3 Izberite **Seznam FDN** in dodajte stike, ki jih nameravate uporabljati v načinu FDN.

Nastavitev posredovanja klicev

Preusmerjanje klicev je omrežna funkcija za pošiljanje dohodnih klicev na drugo številko, ki jo določite. To funkcijo lahko nastavite ločeno za več primerov, ko se ne morete oglasiti, na primer, ko že govorite po telefonu ali ko niste v območju pokritosti.

- 1 V stanju pripravljenosti odprite seznam aplikacij in izberite **Nastavitve** → **Klic** → **Posredovanje klicev** → vrsta klica.
- 2 Izberite pogoj.
- 3 Vnesite številko, na katero želite posredovati klice, in izberite **Omogoči**.
Vaša nastavitev bo poslana v omrežje.

Nastavitev zapor klicev

Zapore klicev je omrežna funkcija za omejitev določenih vrst klicev ali preprečevanje nepooblaščenega vzpostavljanja klicev z vašo napravo.

- 1 V stanju pripravljenosti odprite seznam aplikacij in izberite **Nastavitve** → **Klic** → **Dodatne nastavitve** → **Zapore klicev** → vrsta klica.
- 2 Izberite možnost zapore klicev.
- 3 Vnesite geslo za zaporo klicev in izberite **V redu**.
Vaša nastavitev bo poslana v omrežje.

Nastavitev čakajočega klica

Čakajoči klic je omrežna funkcija, ki vas opozori na dohodni klic, medtem ko opravljate prejšnji klic. Ta funkcija je na voljo samo za glasovne klice.

V stanju pripravljenosti odprite seznam aplikacij in izberite **Nastavitve** → **Klic** → **Dodatne nastavitve** → **Čakajoči klic**. Vaša nastavitev bo poslana v omrežje.

► Prikaz dnevnikov klicev

Ogledate si lahko dnevnik klicev, filtrirane po njihovih vrstah.

- 1 V stanju pripravljenosti odprite seznam aplikacij in izberite **Telefon** → **Dnevnik**.
- 2 Pritisnite [Pregled po → možnost za razvrstitev dnevnikov klicev.



Iz dnevnikov klicev lahko opravite klic ali neposredno pošljete sporočilo stiku tako, da hitro povlečete čez stik na levi ali desni strani.

- 3 Izberite dnevnik, da si ogledate njegove podrobnosti.



V podrobnem pogledu lahko pokličete številko, pošljete sporočilo na številko ali dodate številko v imenik ali na seznam za samodejno zavrnitev.



Sporočanje

Preberite, kako ustvarjati in pošiljati besedilna (SMS) ali multimedijška (MMS) sporočila ter kako si ogledati ali upravljati sporočila, ki ste jih poslali ali prejeli.









Za pošiljanje ali prejemanje sporočil v času, ko niste v domačem omrežju, se vam lahko zaračunajo dodatni stroški. Za podrobnejše informacije se obrnite na svojega ponudnika storitev.

► Pošiljanje besedilnega sporočila

- 1 V stanju pripravljenosti odprite seznam aplikacij in izberite **Sporočanje**.
- 2 Izberite .
- 3 Dodajte prejemnike vašega sporočila.
 - Ročno vnesite telefonske številke in jih ločite s podpičjem ali vejico.
 - Izberite telefonske številke s seznamov tako, da izberete .
- 4 Izberite **Prit. za vnos sporoč.** ter vnesite besedilo vašega sporočila.
Če želite dodati čustvene simbole, pritisnite [] → **Vstavi smeška**.
- 5 Izberite **Pošlji**, da pošljete sporočilo.

► Pošiljanje večpredstavnostnega sporočila

- 1 V stanju pripravljenosti odprite seznam aplikacij in izberite **Sporočanje**.
- 2 Izberite .

- 3 Dodajte prejemnike vašega sporočila.
 - Ročno vnesite telefonske številke ali elektronske naslove, pri čemer jih ločite s podpičjem ali vejico.
 - Izberite telefonske številke ali elektronske naslove s seznamov tako, da izberete .
-  Ko vnesete e-poštni naslov, bo naprava sporočilo pretvorila v večpredstavnostno sporočilo.
- 4 Pritisnite [] → **Dodaj zadevo** in vnesite zadevo sporočila.
- 5 Izberite **Prit. za vnos sporoč.** ter vnesite besedilo vašega sporočila.
Če želite dodati čustvene simbole, pritisnite [] → **Vstavi smeška**.
- 6 Izberite  in dodajte element.
Datoteko lahko izberete s seznama datotek ali pa ustvarite novo fotografijo, video ali zvočni posnetek.
- 7 Izberite **Pošlji**, da pošljete sporočilo.

▶ Prikaz besedilnega ali večpredstavnostnega sporočila

- 1 V stanju pripravljenosti odprite seznam aplikacij in izberite **Sporočanje**.
Sporočila so razvrščena v skupine glede po stikih, kot v programu Messenger.
- 2 Izberite stik.
- 3 Za večpredstavnostno sporočilo izberite sporočilo, če si želite ogledati podrobnosti.

› Poslušanje sporočil telefonskega predala

Če ste za neodgovorjene klice nastavili možnost preusmeritve v strežnik za glasovno pošto, lahko klicatelji pustijo glasovna sporočila, ko se ne oglasite na dohodne klice. Dostopanje do prejete glasovne pošte in poslušanje glasovnih sporočil je mogoče na naslednji način:

1 V stanju pripravljenosti odprite seznam aplikacij in izberite **Telefon** → **Tipkovn.**, nato pa se dotaknite in zadržite **1**.

2 Upoštevajte navodila strežnika za glasovno pošto.



Pred dostopom do strežnika za glasovno pošto shranite njegovo številko. Številko lahko dobite pri svojem ponudniku storitev.

Google Mail

Nova e-poštna sporočila lahko iz aplikacije Google Mail™ prenesete v mapo Prejeto. Ko dostopate do te aplikacije, se prikaže zaslon Prejeto. Skupno število neprebranih sporočil se prikaže v naslovni vrstici, pri čemer so neprebrana sporočila prikazana v krepkem tisku.





- Ta funkcija v nekaterih regijah in pri nekaterih operaterjih morda ni na voljo.
- Meni storitve Google Mail je lahko označen drugače, odvisno od vašega ponudnika storitev.

› Pošiljanje e-poštnih sporočil

1 V stanju pripravljenosti odprite seznam aplikacij in izberite **Google Mail**.







2 Če to aplikacijo uporabljate prvič, izberite **V redu**.

- 3 Pritisnite [] → **Novo sporočilo**.
- 4 V polje prejemnika vnesite ime ali naslov.
- 5 Vnesite zadevo in sporočilo.
- 6 Če želite priložiti slikovno datoteko, pritisnite [] → **Pripni** → datoteka.
- 7 Sporočilo pošljete tako, da izberete .

► Prikaz e-poštnih sporočil

- 1 V stanju pripravljenosti odprite seznam aplikacij in izberite **Google Mail**.
- 2 Izberite e-poštno sporočilo.

V prikazu sporočila lahko uporabite naslednje možnosti:

- Če želite odgovoriti na sporočilo, izberite .
- Če želite odgovoriti na sporočilo vsem prejemnikom, izberite  → **Odgovori vsem**.
- Če želite sporočilo posredovati drugim osebam, pritisnite  → **Posreduj**.
- Če želite sporočilu dodati zvezdico, izberite .
- Če si želite ogledati prilogo, izberite **Predogled**. Če želite prilogo shraniti v napravo, izberite **Prenos**.
- Če želite arhivirati sporočilo, izberite **Arhiv**.
- Če želite izbrisati sporočilo, izberite **Izbriši**.
- Če se želite premakniti na naslednje ali predhodno sporočilo, izberite  ali .

► Organiziranje e-pošte z oznakami

Svoja e-pošto lahko organizirate tako, da svoja sporočila označite. Sporočila lahko razporedite po filtru oznak.

Dodajanje oznake v sporočilo

- 1 Na zaslonu Prejeto se dotaknite sporočila in ga zadržite.
- 2 Izberite **Spremeni oznake**.
- 3 Izberite oznako, ki jo želite dodati, in izberite **V redu**.

Filtriranje sporočil

- 1 Na zaslonskem prikazu nabiralnika pritisnite [**≡**] → **Pojdi na oznako**.
- 2 Izberite oznako sporočil, ki si jih želite ogledati.

E-pošta





Naučite se pošiljati ali si ogledovati e-poštna sporočila s svojim osebnim e-poštnim računom ali e-poštnim računom podjetja.

› Nastavitev e-poštnega računa

- 1 V stanju pripravljenosti odprite seznam aplikacij in izberite **E-pošta**.
- 2 Vnesite e-poštni naslov in geslo.
- 3 Izberite **Naprej** (za splošne e-poštne račune, kot sta Google Mail in Yahoo) ali **Ročna namest.** (za druge e-poštne račune podjetja).
- 4 Sledite navodilom na zaslonu.

Po nastavitvi e-poštnega računa se e-poštna sporočila prenesejo v napravo. Če ste ustvarili več kot dva računa, lahko preklopite med elektronskimi računi; V zgornjem levem delu zaslona izberite ime računa in določite, iz katerega želite prejeti sporočila.

› Pošiljanje e-poštnih sporočil









- 1 V stanju pripravljenosti odprite seznam aplikacij in izberite **E-pošta**.
- 2 Izberite .
- 3 Dodajte prejemnike vašega sporočila.
 - Ročno vnesite elektronske naslove, pri čemer jih ločite s podpičjem ali vejico.
 - Izberite elektronske naslove s seznamov tako, da izberete .
 - Če želite dodati več prejemnikov, pritisnite [] → **Dodaj Kp/Skp.**
- 4 Izberite polje za zadevo, da vnesete zadevo.
- 5 Izberite polje za vnos besedila, da vnesete besedilo e-poštnega sporočila.
- 6 Izberite **Priloži** in priložite datoteko.
 Datotek, ki so zaščitene z DRM, ni mogoče priložiti.
- 7 Izberite **Pošlji**, da pošljete sporočilo.
 Če niste povezani ali ste zunaj območja signala, bo sporočilo ostalo na seznamu niti sporočil, dokler ne vzpostavite povezave ali najdete omrežja.

› Prikaz e-poštnega sporočila

Ko odprete e-poštni račun, si lahko ogledate stara e-poštna sporočila ali vzpostavite povezavo z e-poštnim strežnikom in si ogledate nova. Ko prenesete e-poštna sporočila, si jih lahko ogledate tudi brez povezave.

- 1 V stanju pripravljenosti odprite seznam aplikacij in izberite **E-pošta** → e-poštni račun.
- 2 Pritisnite [] → **Osveži**, da posodobite seznam sporočil.
- 3 Izberite e-poštno sporočilo.

V prikazu sporočila lahko uporabite naslednje možnosti:

- Če se želite premakniti na naslednje ali predhodno sporočilo, izberite  ali .
- Če želite pomakniti sporočilo v drugo mapo, izberite .
- Če želite izbrisati sporočilo, izberite .
- Če želite odgovoriti na sporočilo, izberite  → **Odgovori.**
- Če želite sporočilo posredovati drugim osebam, pritisnite  → **Posreduj.**
- Če si želite ogledati priponko, izberite  zraven polja za priponko in izberite priponko. Če jo želite shraniti na vašo napravo, izberite .

Talk

Naučite se klepetati s prijatelji in sorodniki prek storitve Google Talk™.



Ta funkcija v nekaterih regijah in pri nekaterih operaterjih morda ni na voljo.

› Dodajanje prijateljev na seznam prijateljev

- 1 V stanju pripravljenosti odprite seznam aplikacij in izberite **Talk**.
Na seznamu prijateljev lahko hitro poiščete svoje stike v storitvi Google Talk.
 - 2 Pritisnite [] → **Dodaj prijatelja.**
 - 3 Vnesite e-poštni naslov prijatelja in izberite **Pošlji vabilo**.
- Če prijatelj sprejme povabilo, je dodan na vaš seznam prijateljev.

› Začetek klepeta

- 1 V stanju pripravljenosti odprite seznam aplikacij in izberite **Talk**.
- 2 Izberite prijatelja s seznama prijateljev. Odpre se pogovorno okno za klepet.
- 3 Vnesite sporočilo in izberite **Pošlji**.
Če želite dodati čustvene simbole, pritisnite [☺] → **Več** → **Vstavi čustveni simbol**.
- 4 Če želite preklopiti med aktivnimi klepeti, pritisnite [☺] → **Preklop med klepeti**.
- 5 Če želite končati klepet, pritisnite [☺] → **Končaj klepet**.

ChatON

Pogovarjajte se s prijatelji in družino s ChatON. To je program za neposredno izmenjavanje sporočil, katerega osnova so telefonske številke, neglede na tip naprave oz. operacijski sistem. Med pogovorom z osebo iz imenika, ji lahko pošljete različne večpredstavnostne datoteke in podatke, kot so fotografije, video posnetki, kontaktne številke in animirana sporočila.

- 1 V stanju pripravljenosti odprite seznam aplikacij in izberite **ChatON**.
- 2 Če to aplikacijo uporabljate prvič, izberite regijo → **Napr**. Nato preberite določila in pogoje ter izberite **Sprejmi**.
- 3 Če želite končati nastavitve računa, sledite navodilom na zaslону.
- 4 Pogovarjajte se s prijatelji in sorodniki takoj.

Neposredno sporočanje

Naučite se pošiljati neposredna sporočila prijateljem in družinskim članom in jih prejemati s storitvijo za neposredno sporočanje Google+.

1 V stanju pripravljenosti odprite seznam aplikacij in izberite **Neposredno sporočanje**.



Ko to aplikacijo zaženete prvič, upoštevajte navodila na zaslonu in dokončajte nastavitve računa.

2 Vnesite in pošljite sporočilo.

Google+

Naučite se dostopati do Googlove storitve socialnega omrežja. Ustvarite lahko skupine za prejemanje in pošiljanje neposrednih sporočil ter za prenos fotografij.

1 V stanju pripravljenosti odprite seznam aplikacij in izberite **Google+**.



Ko to aplikacijo zaženete prvič, upoštevajte navodila na zaslonu in dokončajte nastavitve računa.

2 Izberite funkcijo socialnega omrežja.

Družabno središče

Naučite se dostopati do družabnega središča Social Hub™, integrirane komunikacijske aplikacije za storitev socialnega omrežja, e-pošto, hitra sporočila, stike ali koledarske informacije. Za več informacij obiščite spletno mesto socialhub.samsungapps.com.

1 V stanju pripravljenosti odprite seznam aplikacij in izberite **Družabno središče**.

2 Preverite in uporabljajte vsebino, ki jo dobite prek storitve Družabno središče.

Zabava

Video kamera

Naučite se snemati fotografije in videoposnetke ter si jih ogledovati. Fotografije lahko posnamete v ločljivostih do največ 2560 x 1920 slikovnih pik (5 milijona slikovnih pik), video posnetke pa v ločljivostih do največ 1280 x 720 slikovnih pik.





- Če fotoaparata nekaj časa ne uporabljate, se samodejno izklopi.
- Zmogljivost pomnilnika se lahko razlikuje, odvisno od prizora ali pogojev snemanja.

› Fotografiranje

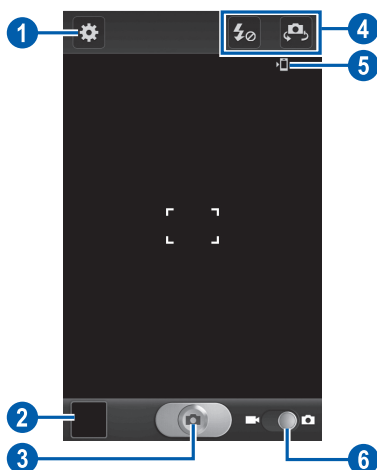
- 1 V stanju pripravljenosti odprite seznam aplikacij in izberite **Fotoaparati**, če želite vklopiti fotoaparati.
- 2 Objektiv usmerite proti motivu in prilagodite potrebne nastavitve.



Številka	Funkcija
1	Spremenite nastavitve kamere.
2	Odprite pregledovalnik slik, če si želite ogledati fotografijo, ki ste jo posneli.
3	Posnemite fotografijo.
4	Uporabite bližnjice za fotoaparāt. <ul style="list-style-type: none"> •  : Spremenite nastavitve bliskavice. •  : Preklopite med sprednjim in zadnjim objektivom fotoaparata. Bližnjice do pogosto uporabljenih možnosti lahko dodate ali odstranite. ► str. 70
5	Oglejte si privzeto mesto shranjevanja.
6	Preklopite na videorekorder.

3 Na zaslonu za predogled se dotaknite mesta, kjer želite izostritev.

Okvir za izostritev se premakne na mesto dotika in se spremeni v zeleno, ko je predmet izostren.

4 Izberite , da posnamete fotografijo. Fotografija se samodejno shrani.

Potem ko posnamete fotografije, izberite ikono za pregledovalnik slik, če si želite ogledati posnete fotografije.



- Če si želite ogledati več fotografij, se pomikajte levo ali desno.
- Za povečevanje slike položite dva prsta na zaslon in ju povlecite narazen. Za pomanjšanje slike prsta povlecite bližje skupaj. Prav tako se lahko dvakrat dotaknete zaslona.
- Če želite poslati fotografijo, izberite **Deli**.
- Če želite izbrisati fotografijo, izberite **Izbriši**.

- Če želite uporabiti dodatne možnosti za fotografijo, izberite **Več** in uporabite naslednje možnosti:
 - **Nastavi kot:** Omogoča nastavitve fotografije za ozadje ali za sliko klicatelja za stik.
 - **Preimenuj:** Omogoča preimenovanje datoteke fotografije.

► Snemanje fotografij s prednastavljenimi možnostmi za različna prizorišča



Kamera ponuja prednastavljene možnosti za različna prizorišča. Preprosto lahko izberete način, ki ustreza pogojem snemanja in motivom.

Če na primer želite posneti fotografijo ponoči, izberite nočni način s povečano osvetlitvijo.

- 1 V stanju pripravljenosti odprite seznam aplikacij in izberite **Fotoapar**, če želite vklopiti fotoapar
- 2 Izberite  → **Način prizorišča** → sceno.
- 3 Pritisnite [].
- 4 Opravite morebitne prilagoditve.
- 5 Izberite , da posnamete fotografijo.



► Fotografiranje v načinu Avtoportret

Z objektivom na sprednji strani lahko udobno fotografirate samega sebe.

- 1 V stanju pripravljenosti odprite seznam aplikacij in izberite **Fotoapar**, če želite vklopiti fotoapar
- 2 Izberite  → **Avtoportret**.
- 3 Opravite morebitne prilagoditve.
- 4 Izberite , da posnamete fotografijo.



› Fotografiranje v načinu Posnetek nasmeška

Kamera lahko prepozna obraze ljudi in vam pomaga posneti njihove nasmehe.

- 1 V stanju pripravljenosti odprite seznam aplikacij in izberite **Fotoapar**, če želite vklopiti fotoapar
- 2 Izberite  → **Snemalni način** → **Posn. nasmeška**.
- 3 Opravite morebitne prilagoditve.
- 4 Objektiv fotoaparata usmerite proti motivu in izberite .
Naprava prepozna ljudi v objektivu in zazna njihove nasmeške. Ko se oseba nasmehne, naprava samodejno posname fotografijo.



› Snemanje panoramske fotografije

Z načinom fotografiranja Panorama lahko posnamete široke panoramske fotografije. Ta način je primeren za fotografiranje pokrajine.

- 1 V stanju pripravljenosti odprite seznam aplikacij in izberite **Fotoapar**, če želite vklopiti fotoapar
- 2 Izberite  → **Snemalni način** → **Panorama**.
- 3 Opravite morebitne prilagoditve.
- 4 Izberite , da posnamete prvo fotografijo.
- 5 Počasi premaknite napravo v katero koli smer in poravnajte zeleni okvir z iskalom.
Ko poravnate zeleni okvir z iskalom, kamera samodejno posname naslednjo fotografijo.
- 6 Za dokončanje panoramske fotografije ponovite 5. korak.



› Snemanje fotografije dogajanja

Posnamete lahko več fotografij predmeta, ki se premika, in jih nato združite v eno samo fotografijo, na kateri je prikazano dogajanje.

- 1 V stanju pripravljenosti odprite seznam aplikacij in izberite **Fotoapar**, če želite vklopiti fotoapar
- 2 Izberite  → **Snemalni način** → **Akcijski posnetek**.
- 3 Opravite morebitne prilagoditve.
- 4 Izberite , da posnamete prvo fotografijo.
- 5 Z napravo sledite predmetu, ki se premika.
Naprava samodejno posname naslednje fotografije.
- 6 Sledite predmetu, dokler telefon ne posname vseh fotografij, ki jih potrebujete za posnetek dogajanja.

› Fotografiranje v načinu Strip

Snemate lahko fotografije z učinki stripa.

- 1 V stanju pripravljenosti odprite seznam aplikacij in izberite **Fotoapar**, če želite vklopiti fotoapar
- 2 Izberite  → **Snemalni način** → **Strip**.
- 3 Opravite morebitne prilagoditve.
- 4 Izberite , da posnamete fotografijo.

► Prilaganje nastavitv kamere

Preden začnete fotografirati, izberite , če želite dostopati do naslednjih možnosti:



Možnost	Funkcija
Uredi bližnjice	Dodajte ali odstranite bližnjice do pogosto uporabljenih možnosti.
Avtoportret	Preklopite med sprednjim in zadnjim objektivom fotoaparata.
Bliskavica	Spremenite nastavitve bliskavice; bliskavico lahko ročno vklopite ali izklopite, ali pa fotoaparast nastavite tako, da samodejno uporabi bliskavico, če je to potrebno.
Snemalni način	Spremenite način fotografiranja.
Način prizorišča	Spreminjanje načina prizorišča.
Vrednost osvetlitve	Prilagodite vrednost osvetlitve.
Način ostrenja	Posnemite fotografije od blizu ali nastavite fotoaparast tako, da fokusira predmet.
Časovnik	Nastavite trajanje zamika, preden kamera posname fotografijo.
Učinki	Dodajte poseben učinek, na primer učinek sepia ali črno-bele tone.
Ločljivost	Spremenite nastavitve ločljivosti.
Izenačevanje beline	Prilagodite barvno ravnotežje glede na svetlobne pogoje.
ISO	Nastavite občutljivost slikovnega tipala kamere.
Merjenje	Izberite vrsto merilnika svetlobe.

Možnost	Funkcija
Zaznavanje mežikanja	Nastavitev kamere na opozarjanje na zaprte oči.
Smernice	Prikažite vodilne črte na zaslonu za predogled.
Kakovost slike	Nastavite stopnjo kakovosti fotografij.
Oznaka GPS	<p>Nastavite kamero tako, da bo vključevala informacije o lokaciji za vaše fotografije.</p>  <ul style="list-style-type: none"> • Če želite izboljšati signale GPS, ne fotografirajte na lokacijah, kjer je signal lahko oviran, na primer med zgradbami ali na nizko ležečih območjih, ali v slabih vremenskih razmerah. • Vaša lokacija se lahko prikaže na vaših fotografijah, ko jih prenesete na splet. Če želite to preprečiti, izklopite nastavitev GPS za označevanje.
Shranjevanje	Izberite lokacijo pomnilnika za shranjevanje posnetih fotografij.
Ponastavi	Ponastavite menije in možnosti snemanja.

› Snemanje videoposnetkov

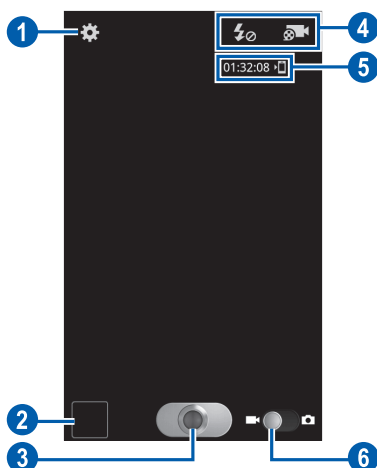
- 1 V stanju pripravljenosti odprite seznam aplikacij in izberite **Fotoapar**, če želite vklopiti fotoapar.
- 2 Povlecite drsnik do stikala za videorekorder, če želite preklopiti na videorekorder.
- 3 Objektiv usmerite proti motivu in prilagodite potrebne nastavitve.



Številka	Funkcija
1	Spremenite nastavitve videorekorderja.
2	Odprite pregledovalnik slik, če si želite ogledati videoposnetke, ki ste jih posneli.
3	Posnemite videoposnetek.
4	Uporabite bližnjice za videorekorder. <ul style="list-style-type: none">•  : Spremenite nastavitve bliskavice.•  : Spremenite snemalni način. Bližnjice do pogosto uporabljenih možnosti lahko dodate ali odstranite. ► str. 70

Številka	Funkcija
5	Preverite stanje kamkorderja. <ul style="list-style-type: none"> • 01:32:08 : Dolžina videoposnetka, ki ga lahko posnamete (glede na razpoložljivi pomnilnik) •  : Privzeto mesto shranjevanja
6	Preklopite na kamero.

4 Izberite , da začnete snemati.

5 Izberite , da prenehate snemati.

Videoposnetek se samodejno shrani.

 Videorekorder morda ne bo mogel ustrezno posneti video posnetkov na pomnilniško kartico z nizko hitrostjo prenosa.

Potem ko posnamete video posnetke, izberite ikono za pregledovalnik slik, če si želite ogledati video posnetke.

- Če si želite ogledati več videoposnetkov, se pomikajte levo ali desno.
- Če želite predvajati videoposnetek, izberite .
- Če želite videoposnetek poslati drugim, izberite **Deli**.
- Če želite izbrisati videoposnetek, izberite **Izbriši**.
- Če želite uporabiti dodatne možnosti za video posnetek, izberite **Več** in uporabite naslednje možnosti:
 - **Predv.**: Omogoča predvajanje video posnetka.
 - **Preimenuj**: Omogoča preimonovanje datoteke video posnetka.



► Prilaganje nastavitv videorekorderja

Preden posnamete video posnetek, izberite , če želite dostopati do naslednjih možnosti:

Možnost	Funkcija
Uredi bližnjice	Dodajte ali odstranite bližnjice do pogosto uporabljenih možnosti.
Bliskavica	Spremenite nastavitve bliskavice; Ročno lahko vključite ali izključite bliskavico.
Snemalni način	Spremenite snemalni način.
Vrednost osvetlitve	Prilagodite vrednost osvetlitve.
Časovnik	Nastavite trajanje zamika, preden kamera začne snemati videoposnetek.
Učinki	Dodajte poseben učinek, na primer učinek sepia ali črno-bele tone.
Ločljivost	Spremenite nastavitve ločljivosti.
Izenačevanje beline	Prilagodite barvno ravnotežje glede na svetlobne pogoje.
Kakovost videa	Nastavite stopnjo kakovosti videoposnetkov.
Smernice	Prikažite vodilne črte na zaslonu za predogled.
Shranjevanje	Izberite lokacijo pomnilnika za shranjevanje posnetih videoposnetkov.
Ponastavi	Ponastavite menije in možnosti snemanja.

› Urejanje ikon bližnjic

Bližnjice do pogosto uporabljenih možnosti lahko dodate ali odstranite.

- 1 Na zaslonu za predogled izberite  → **Uredi bližnjice** ali pritisnite [] → **Uredi bližnjice**.
- 2 Dotaknite se in držite ikono na seznamu možnosti in jo povlecite do območja bližnjice.
Če želite odstraniti bližnjice, se dotaknite in držite ikono ter jo povlecite do seznama možnosti.
- 3 Če se želite vrniti na zaslon za predogled, pritisnite [].

Videi







Preberite, kako uporabljati video predvajalnik za predvajanje različnih videoposnetkov. Video predvajalnik podpira te zapise datotek: 3gp, mp4, avi, wmv, flv, mkv.



- Med predvajanjem videoposnetka na zahtevo DivX Video-On-Demand ne zaklepajte zaslona naprave. Vsakič ko zaklenete zaslon med predvajanjem videoposnetkov DivX na zahtevo, se zmanjša število razpoložljivih najemov.
- Nekatero vrste datotek niso podprte, odvisno od programske opreme na napravi.
- Če je datoteka večja od razpoložljivega pomnilnika, lahko pride do napake, ko odprete datoteko.
- Kakovost predvajanja se lahko razlikuje glede na vrsto vsebine.
- Nekatero datoteke se morda ne bodo predvajale pravilno, odvisno od tega, kako so zakodirane.

- 1 V stanju pripravljenosti odprite seznam aplikacij in izberite **Videi**.
- 2 Izberite videoposnetek, ki ga želite predvajati.
- 3 Za ležeči pogled obrnite napravo.

4 Predvajanje upravljajte z naslednjimi ikonami:

Ikona	Funkcija
	Spreminjanje razmerja video zaslona.
	Znova zaženite predvajanje; Preskoči nazaj (dotaknite se v 2 sekundah); Premikanje nazaj po datoteki (pritisnite in zadržite).
	Za začasno ustavitev predvajanja; Izberite  , če želite nadaljevati predvajanje.
	Preskočite naprej; premaknete se naprej po datoteki (pritisnite in zadržite).
	Vklop 5.1 kanalnega sistema za prostorski zvok, ko so priključene slušalke.
	Za prilagoditev glasnosti.

Galerija

Naučite se gledati fotografije in predvajati video posnetke, ki so shranjeni na pomnilniku in pomnilniški kartici vaše naprave.



► Podprte oblike zapisa datotek

Vrsta	Zapis
Slika	bmp, gif, jpg, png
Videoposnetek	3gp, mp4, avi, wmv, flv, mkv





- Med predvajanjem videoposnetka na zahtevo DivX Video-On-Demand ne zaklepajte zaslona naprave. Vsakič ko zaklenete zaslon med predvajanjem videoposnetkov DivX na zahtevo, se zmanjša število razpoložljivih najemov.
- Nekaterе vrste datotek niso podprte, odvisno od programske opreme na napravi.
- Če je datoteka večja od razpoložljivega pomnilnika, lahko pride do napake, ko odprete datoteko.
- Kakovost predvajanja se lahko razlikuje glede na vrsto vsebine.
- Nekaterе datoteke se morda ne bodo predvajale pravilno, odvisno od tega, kako so zakodirane.

› Oglеd fotografij

- 1 V stanju pripravljenosti odprite seznam aplikacij in izberite **Galerija**.
- 2 Izberite mapo.
- 3 Če želite spremeniti način prikaza, izberite  ali  v desnem zgornjem delu zaslona.
- 4 Izberite fotografijo (brez ikone), ki si jo želite ogledati.

Med ogledom fotografije uporabite naslednje možnosti:

- Če si želite ogledati več fotografij, se pomikajte levo ali desno.
- Za povečevanje slike položite dva prsta na zaslon in ju povlecite narazen. Za pomanjšanje slike prsta povlecite bližje skupaj. Izberete lahko tudi  ali  ali pa dvotapnete zaslon.



Če ste aktivirali nagibanje, lahko povečate ali zmanjšate sliko tako, da s prsti rahlo pritisnete in držite dve točki, ter napravo nagibate v eno ali drugo smer.

- Če želite poslati fotografijo drugim osebam, izberite **Pošlji prek**.
- Če želite izbrisati fotografijo, izberite **Izbriši** → **Potrdi brisanje**.













- Če želite souporabljati fotografijo z ostalimi preko funkcije AllShare ali preko spletnih mest skupnosti, pritisnite [≡] → **Deli**.
- Če želite nastaviti fotografijo za ozadje ali za sliko identitete kličočega za stik, pritisnite [≡] → **Nastavi kot**.
- Če želite uporabiti dodatne možnosti za fotografijo, izberite [≡] → **Več** in uporabite naslednje možnosti:
 - **Kopiraj:** Kopirajte datoteko fotografije.
 - **Tiskanje:** Natisnite fotografijo s pomočjo Wi-Fi ali USB povezave. Vaša naprava je združljiva le z nekaterimi Samsungovimi tiskalniki.
 - **Uredi:** Uredite fotografijo.
 - **Obreži:** Iz fotografije obreži sliko.
 - **Gibanje:** Dostopite do nastavitvev, ki upravljajo zaznavanje gibanja v vaši napravi.
 - **Zavrti v levo:** Fotografijo obrnete v nasprotni smeri urinega kazalca.
 - **Zavrti v desno:** Fotografijo obrnete v smeri urinega kazalca.
 - **Diaprojekcija:** Zaženite diaprojekcijo v izbrani mapi.
 - **Preimenuj:** Omogoča preimenovanje datoteke fotografije.
 - **Podrobnosti:** Prikaz podrobnosti fotografije.

► Predvajanje videoposnetkov

- 1 V stanju pripravljenosti odprite seznam aplikacij in izberite **Galerija**.
- 2 Izberite videoposnetek (z ikono ) , ki ga želite predvajati.
- 3 Za ležeči pogled obrnite napravo.
- 4 Predvajanje upravljajte z navideznimi tipkami. ► str. 70

Urejevalnik fotografij

Fotografije lahko urejate in jim dodajate različne učinke.

- 1 V stanju pripravljenosti odprite seznam aplikacij in izberite **Urejevalnik fotografij**.
- 2 Izberite **Izberite sliko** → mapa → slika.
Če želite zajeti novo fotografijo, izberite **Posnemi sliko**.
- 3 Izberite  → **Nova izbira** → **V redu**.
 - Če želite dodati v ali odvzeti iz obrobe izbora, izberite  → **Dodaj v izbor** ali **Odstrani iz izbora**.
 - Če želite obrniti izbor, izberite  → **Obrnjena izbira**.
 - Če želite spremeniti velikost izbora, izberite .
 - Če želite zasukati ali obrniti sliko, izberite .
 - Če želite obrezati sliko, izberite .
 - Če želite ponoviti ali obnoviti vaše zadnje dejanje, izberite  ali .
- 4 Povlecite s prstom po območju, ki ga želite izbrati.
- 5 Izberite , če želite dodati barvni učinek, ali izberite , če želite dodati učinek filtra.
Če želite uporabiti dodatna orodja, na primer kopiranje in popačenje, izberite .
- 6 Prilagodite sliko po želji (če je potrebno) in izberite **Končano**.
- 7 Ko končate, pritisnite [] → **Shrani**.
- 8 Vnesite ime in izberite **V redu**.

Predvajalnik glasbe

Naučite se poslušati priljubljeno glasbo s predvajalnikom glasbe, ko ste na poti. Predvajalnik glasbe podpira te zapise datotek: mp3, m4a, mp4, 3gp, 3ga, wma, ogg, oga, aac, flac.



- Nekaterе vrste datotek niso podprte, odvisno od programske opreme na napravi.
- Če je datoteka večja od razpoložljivega pomnilnika, lahko pride do napake, ko odprete datoteko.
- Kakovost predvajanja se lahko razlikuje glede na vrsto vsebine.
- Nekaterе datoteke se morda ne bodo predvajale pravilno, odvisno od tega, kako so zakodirane.

› Dodajanje glasbenih datotek v telefon









Najprej prenesite datoteke v napravo ali na pomnilniško kartico:

- Prenesite jih s spleta prek brezžične povezave. ► str. 91
- Prenesite jih iz računalnika s programom Samsung Kies. ► str. 113
- Prejmite jih prek povezave Bluetooth. ► str. 104
- Kopirajte jih na pomnilniško kartico. ► str. 113

› Predvajanje glasbe

Po prenosu glasbenih datotek v napravo ali na pomnilniško kartico:

- 1 V stanju pripravljenosti odprite seznam aplikacij in izberite **Predvajalnik glasbe**.
- 2 Izberite glasbeno kategorijo → glasbena datoteka.
- 3 Predvajanje upravljajte z naslednjimi ikonami:

Ikona	Funkcija
	Za prilagoditev glasnosti.
	Vklop 5.1 kanalnega sistema za prostorski zvok, ko so priključene slušalke.
	Aktivirajte način naključnega zaporedja.
	Sprememba načina ponavljanja (izklopljeno, ponovitev ene datoteke ali ponovitev vseh datotek).
	Znova zaženite predvajanje; Preskoči nazaj (dotaknite se v 2 sekundah); premikanje nazaj po datoteki (pritisnite in zadržite).
	Za začasno ustavitev predvajanja; izberite  , če želite nadaljevati predvajanje.
	Preskočite naprej; premaknete se naprej po datoteki (pritisnite in zadržite).



Predvajanje lahko upravljate s slušalkami. V načinu pripravljenosti pritisnite in držite gumb za slušalke, če želite zagnati glasbeni predvajalnik. Pritisnite gumb za slušalke, če želite predvajati glasbo ali začasno ustaviti predvajanje.

› Ustvarjanje seznama predvajanja

- 1 V stanju pripravljenosti odprite seznam aplikacij in izberite **Predvajalnik glasbe**.
- 2 Izberite **Seznami predvajanja**.
- 3 Pritisnite [≡] → **Ustv.**
- 4 Vnesite naslov novega seznama predvajanja in izberite **Shrani**.
- 5 Izberite **Dodaj glasbo**.
- 6 Izberite datoteke, ki jih želite dodati na seznam, in izberite **Dodaj**.

Med predvajanjem lahko dodate datoteke na seznam za predvajanje tako, da pritisnete [≡] → **Dodaj na seznam predvajanja** → seznam za predvajanje.

› Dodajanje skladb na hitri seznam

Na hitri seznam lahko dodate skladbe in jih shranite kot seznam predvajanja. Med predvajanjem pritisnite [≡] → **Dodaj na hitri seznam**, da dodate trenutno skladbo na hitri seznam.

Če želite odpreti hitri seznam, na glavnem zaslonu predvajalnika glasbe izberite **Seznami predvajanja** → **Hitri seznam**. Če želite hitri seznam shraniti kot seznam predvajanja, pritisnite [≡] → **Shrani kot seznam predvajanja**.

› Prilagajanje nastavitev predvajalnika glasbe

- 1 V stanju pripravljenosti odprite seznam aplikacij in izberite **Predvajalnik glasbe**.
- 2 Pritisnite [≡] → **Nastavitve**.
- 3 Naslednje nastavitve so potrebne za prilagoditev predvajalnika glasbe:

Možnost	Funkcija
Izenačevalnik	Izberete privzeto vrsto izenačevalnika.
Zvočni učinki	Izberite zvočni učinek.

Možnost	Funkcija
Glasbeni meni	Izberite glasbene kategorije, ki se bodo prikazale na zaslonu glasbene knjižnice.
Vizualizacija	Prikaz animirane vizualizacije med predvajanjem.
Besedilo	Prikaz besedila med predvajanjem. Predvajalnik glasbe podpira samo besedila z oznako ID3v2.
Samodejna izklj. glasbe	Nastavite predvajalnik glasbe tako, da se po določenem času samodejno izklopi.

Music Hub

Dostopate lahko do spletne glasbene trgovine, prav tako pa lahko iščete in kupujete vaše priljubljene pesmi. Poleg tega lahko na seznam želja dodate glasbeno datoteko in predvajate prenesene glasbene datoteke.



Ta funkcija v nekaterih regijah in pri nekaterih operaterjih morda ni na voljo.

- 1 V stanju pripravljenosti odprite seznam aplikacij in izberite **Music Hub**.
- 2 Če to aplikacijo uporabljate prvič, izberite **Potrdi**.
- 3 Poiščite pesmi ter poslušajte ali kupite vaše priljubljene pesmi.

FM radio

Naučite se poslušati glasbo in novice prek FM radia. Če želite poslušati FM radio, morate priklopiti slušalke, ki delujejo kot radijska antena.

› Poslušanje FM radia

- 1 Priklopite priložene slušalke na napravo.
- 2 V stanju pripravljenosti odprite seznam aplikacij in izberite **FM radio**.

FM radio samodejno poišče in shrani radijske postaje, ki so na voljo.



Ob prvem vklopu FM radia bo telefon samodejno zagnal iskanje postaj.

- 3 FM radio lahko upravljate z naslednjimi tipkami:





Številka	Funkcija
1	Vklopite ali izklopite FM radio.
2	Za iskanje razpoložljive radijske postaje.
3	Dodajte trenutno radijsko postajo na seznam priljubljenih.
4	Za prilagoditev glasnosti.
5	Natančno nastavite frekvenco.

› Samodejno shranjevanje radijskih postaj

- 1 Priklopite priložene slušalke na napravo.
- 2 V stanju pripravljenosti odprite seznam aplikacij in izberite **FM radio**.
- 3 Pritisnite [] → **Preišči** → možnost iskanja.
FM radio samodejno poišče in shrani radijske postaje, ki so na voljo.

› Dodajanje radijske postaje na seznam priljubljenih

- 1 Priklopite priložene slušalke na napravo.
- 2 V stanju pripravljenosti odprite seznam aplikacij in izberite **FM radio**.
- 3 Izberite , da vklopite FM radio.
- 4 Pomaknite se do zelene radijske postaje.
- 5 Izberite , da jo dodate na seznam priljubljenih.



Za radijsko postajo lahko dodate ime ali jo odstranite; dotaknite se radijske postaje in jo zadržite na seznamu priljubljenih ter izberite **Odstrani** ali **Preimenuj**.

› Prilagajanje nastavitev FM radia

- 1 V stanju pripravljenosti odprite seznam aplikacij in izberite **FM radio**.
- 2 Pritisnite [] → **Nastavitve**.

3 Naslednje nastavitve so potrebne za prilagoditev UKV-radia:

Možnost	Funkcija
Predvajanje v ozadju	Nastavite, ali želite, da se UKV-radio predvaja v ozadju med uporabo drugih aplikacij. Če je ta funkcija vklopljena, lahko FM radio upravljate z okna za obvestila.
Prikaži ID postaje	Nastavite, ali želite, da se na zaslonu UKV-radia prikaže ID postaje; ID-ji postaje so na voljo samo pri radijskih postajah, ki zagotavljajo to informacijo.
Alternativna frekvenca	Določite, ali želite, da FM radio poskuša znova poiskati radijsko postajo, ko je signal slab.
Samodejno izkl. FM radio	Nastavite FM radio tako, da se po določenem času samodejno izklopi.

Game Hub

Naučite se igrati družabne in nagradne igre.

- 1 V stanju pripravljenosti odprite seznam aplikacij in izberite **Game Hub**.
- 2 Če to aplikacijo uporabljate prvič, izberite **Potrdi**.
- 3 Izberite igro in jo namestite.
- 4 Sledite navodilom na zaslonu.



- Ikone, ki so na voljo, se lahko razlikujejo glede na regijo ali ponudnika storitev.
- Upravljanje in možnosti iger se lahko razlikujejo.

Osebni podatki

Imenik

Naučite se ustvariti in urejati seznam vaših osebnih ali poslovnih stikov. Za svoje stike si lahko shranite imena, številke mobilnega telefona, številke domačega telefona, e-poštne naslove, rojstne dneve itd.

› Ustvarjanje stika

- 1 V stanju pripravljenosti odprite seznam aplikacij in izberite **Imenik**.
- 2 Izberite .
- 3 Izberite mesto pomnilnika.
Če imate več kot en račun, izberite tistega, h kateremu želite dodati stik.
- 4 Vnesite podatke o stiku.
- 5 Stik shranite v pomnilnik tako, da izberete **Shrani**.







Stik lahko ustvarite tudi z zaslona za klicanje.

- 1 V stanju pripravljenosti odprite seznam aplikacij in izberite **Telefon** → **Tipkovn**.
- 2 Vnesite telefonsko številko.
- 3 Izberite **Dodaj nov stik** → **Ustvari stik**.
- 4 Izberite mesto pomnilnika.
Če imate več kot en račun, izberite tistega, h kateremu želite dodati stik.
- 5 Vnesite podatke o stiku.
- 6 Stik shranite v pomnilnik tako, da izberete **Shrani**.

› Iskanje stikov

- 1 V stanju pripravljenosti odprite seznam aplikacij in izberite **Imenik**.
- 2 Pomaknite se navzgor ali navzdol po seznamu stikov. Prav tako lahko povlečete s prstom po kazalu na desni strani, če se želite hitro pomakniti po seznamu.
- 3 Izberite ime stika.

Ko najdete želeni stik, lahko uporabite naslednje možnosti:



- Če želite poklicati stik, izberite  ali .
- Če želite poslati sporočilo, izberite .
- Če želite poslati e-poštno sporočilo, izberite .
- Če želite urediti informacije o stiku, pritisnite [] → **Uredi**.
- Če želite stike dodati med priljubljene, izberite .

› Nastavljanje številke za hitro klicanje

- 1 V stanju pripravljenosti odprite seznam aplikacij in izberite **Imenik**.
- 2 Pritisnite [] → **Nastavitve za hitro izbiranje**.
- 3 Izberite številko lokacije → stik.
- 4 Izberite telefonsko številko (po potrebi).

 To številko lahko pokličete hitro, tako da pritisnete in držite številko lokacije na zaslonu za klicanje.

› Ustvarjanje lastne vizitke

- 1 V stanju pripravljenosti odprite seznam aplikacij in izberite **Imenik**.
- 2 Pritisnite [] → **Moj profil**.
- 3 Pritisnite [] → **Uredi**.

4 Vnesite svoje osebne podatke.

5 Izberite **Shrani**.



Vizitko lahko pošljete tako, da jo priložite sporočilu ali e-pošti ali jo prenesete prek brezžične povezave Bluetooth.

› Prenos stikov iz vaših računov skupnosti

Ogledate si lahko seznam spletnih računov skupnosti in izberete račun, da dodate stik s spletnega mesta k stikom telefona.

1 V stanju pripravljenosti odprite seznam aplikacij in izberite **Imenik**.

2 Pritisnite [] → **Več** → **Prikaži prijatelje**.

3 Izberite račun.

4 Sledite navodilom na zaslonu.

› Ustvarjanje skupine stikov

Če ustvarite skupine stikov, lahko upravljate z več stiki naenkrat in pošiljate sporočila SMS ali e-poštna sporočila celi skupini. Najprej ustvarite skupino.

1 V stanju pripravljenosti odprite seznam aplikacij in izberite **Imenik**.

2 Pomaknite se v levo ali v desno do **Skupine**.

3 Pritisnite [] → **Ustvari**.

4 Vnesite ime in izberite melodijo zvonjenja za skupino.

5 Izberite **Dodaj člana**, izberite stike, ki jih želite dodati v skupino in izberite **Dodaj**.

6 Izberite **Shrani**.

› Kopiranje stikov

Če želite kopirati imenik s kartice SIM ali USIM v vašo napravo:

- 1 V stanju pripravljenosti odprite seznam aplikacij in izberite **Imenik**.
- 2 Pritisnite [≡] → **Več** → **Uvoz/izvoz** → **Uvozi iz kartice SIM**.
- 3 Izberite mesto pomnilnika.
Če imate več kot en račun, izberite tistega, h kateremu želite dodati stik.
- 4 Izberite stike, ki jih želite kopirati, ter izberite **Uvoz**.

Če želite kopirati imenik iz vaše naprave na kartico SIM ali USIM:

- 1 V stanju pripravljenosti odprite seznam aplikacij in izberite **Imenik**.
- 2 Pritisnite [≡] → **Več** → **Uvoz/izvoz** → **Izvozi na kartico SIM**.
- 3 Izberite stike, ki jih želite kopirati, in izberite **Izvozi** → **Da**.

› Uvažanje ali izvažanje stikov

Če želite uvoziti datoteke o stiku (v formatu vcf) s pomnilniške kartice v vašo napravo:

- 1 V stanju pripravljenosti odprite seznam aplikacij in izberite **Imenik**.
- 2 Pritisnite [≡] → **Več** → **Uvoz/izvoz** → **Uvozi iz kartice SD**.
- 3 Izberite mesto pomnilnika.
Če imate več kot en račun, izberite tistega, h kateremu želite dodati stik.

- 4 Izberite možnost za uvažanje ene datoteke, več datotek ali vseh datotek o stiku in izberite **V redu**.
 - 5 Izberite datoteke o stiku, ki jih želite uvoziti, in izberite **V redu**.
- Če želite izvoziti imenik iz vaše naprave na pomnilniško kartico:
- 1 V stanju pripravljenosti odprite seznam aplikacij in izberite **Imenik**.
 - 2 Pritisnite [≡] → **Več** → **Uvoz/izvoz** → **Izvozi na kartico SD**.
 - 3 Za potrditev izberite **V redu**.

Koledar

Naučite se ustvarjati in upravljati z dnevnimi, tedenskimi ali mesečnimi dogodki ter nastaviti opozorila za pomembne dogodke.

› Ustvarjanje dogodka

- 1 V stanju pripravljenosti odprite seznam aplikacij in izberite **Koledar**.
- 2 Izberite **Pritisnite, da ustvarite dogodek** ali pritisnite [≡] → **Ustvari**.
- 3 Če se prikažejo opozorilna sporočila o sinhronizaciji koledarja, izberite **V redu**.
- 4 Vnesite potrebne podrobnosti dogodka.
- 5 Izberite **Shrani**.

› Ogled dogodkov

Prikaz koledarja lahko spreminjate tako:

- 1 V stanju pripravljenosti odprite seznam aplikacij in izberite **Koledar**.
- 2 Na vrhu koledarja izberite način prikaza.

Dogodke za določen datum si lahko ogledate tako:

- 1 V stanju pripravljenosti odprite seznam aplikacij in izberite **Koledar**.
- 2 V koledarju izberite želeni datum. Dnevi z načrtovanimi dogodki so v mesečnem pogledu označeni z majhnim kvadratom.
 - Če želite določen dan premakniti, tako da datum vnesete ročno, pritisnite [≡] → **Pojdi**, vnesite datum, tako da izberete + ali -, nato izberite **Nastavi**.
 - Če želite izbrati današnji datum, pritisnite [≡] → **Danes**.
- 3 Izberite dogodek, da si ogledate njegove podrobnosti.



Če želite dogodek poslati drugim, pritisnite [≡] → **Pošlji prek** → možnost.

› Ustavitev opozorila o dogodku

Če za dogodek v koledarju nastavite opozorilo, se bo ob določenem času prikazala ikona za opozorilo.

- 1 Okno za obvestila odpirajte od vrha zaslona navzdol.
- 2 Če si želite ogledati več podrobnosti o dogodku, izberite opomnik.
- 3 Če želite vklopiti dremež ali izklopiti opomnik, izberite potrditveno polje zraven zelenega dogodka in izberite **Dremež** ali **Opusti**.

Opravilo

Naučite se ustvariti seznam opravil in nastaviti alarme, ki vas opominjajo o pomembnih nalogah, ali nastaviti pomembnost.

› Ustvarjanje opravila

- 1 V stanju pripravljenosti odprite seznam aplikacij in izberite **Opravilo**.
- 2 Izberite **Ustvari opravilo**, da ustvarite opravilo.
- 3 Vnesite podrobnosti o opravilu.
- 4 Izberite **Shrani**.

› Ogled opravila

- 1 V stanju pripravljenosti odprite seznam aplikacij in izberite **Opravilo**.
- 2 Pritisnite [☰] → **Razvrsti po** → možnost za razvrstitev opravil.
- 3 Izberite opravilo, če si želite ogledati podrobnosti.
Za končana opravila s potekom roka lahko nastavite njihov status na končano tako, da izberete potrditveno polje.



Beležka





Naučite se, kako si zapisati pomembne informacije, jih shraniti in si jih nato ogledati kasneje.

› Ustvarjanje beležke

- 1 V stanju pripravljenosti odprite seznam aplikacij in izberite **Beležka**.
- 2 Če obstaja shranjena beležka, izberite **Ustvari beležko** in ustvarite novo beležko.
- 3 Vnesite besedilo beležke in izberite **Shrani**.

> Ogljed beležk

- 1 V stanju pripravljenosti odprite seznam aplikacij in izberite **Beležka**.
- 2 Pritisnite [≡] → **Iskanje** ali pritisnite in držite [≡] za iskanje beležke (če je treba).
- 3 Izberite beležko, da si ogledate njene podrobnosti.
 - Za urejanje beležke izberite .
 - Če želite uporabiti dodatne možnosti pri beležki, izberite .

Možnost	Funkcija
	Izbrišite beležko.
	Spremenite barvo ozadja beležke.
	Zaklenite beležko.
	Natisnite beležko prek povezave Wi-Fi ali USB. Vaša naprava je združljiva le z nekaterimi Samsungovimi tiskalniki.



Če želite dogodek poslati drugim, pritisnite [≡] → **Pošlji** → možnost.

Snemalnik zvoka

Naučite se uporabljati snemalnik zvoka na vaši napravi.

› Snemanje govorne beležke

- 1 V stanju pripravljenosti odprite seznam aplikacij in izberite **Snemalnik zvoka**.
- 2 Pritisnite **Snemaj**, da začnete snemati.
- 3 Govorite v mikrofona.
- 4 Ko končate, izberite **Ustavi**.
Beležka se samodejno shrani.
- 5 Če želite posneti več zvočnih beležk, ponovno izberite **Snemaj**.

› Predvajanje govorne beležke

- 1 V stanju pripravljenosti odprite seznam aplikacij in izberite **Snemalnik zvoka**.
- 2 Izberite **Sezn**.
- 3 Izberite glasovno beležko, ki jo želite predvajati.



Govorno beležko lahko pošljete drugim osebam tako, da pritisnete [≡] → **Deli** → možnost.

Splet

Spletne storitve zahtevajo podatkovno povezavo. Za izbiro najboljšega podatkovnega načrta se obrnite na svojega operaterja.

Internet

Naučite se, kako dostopati do priljubljenih spletnih strani in ustvarjati zaznamke.



- Dostop do spleta in prenos podatkov se vam morda dodatno zaračunata. Za podrobnejše informacije se obrnite na svojega ponudnika storitev.
- Ikone, ki so na voljo, se lahko razlikujejo glede na regijo ali ponudnika storitev.

› Brskanje po spletnih straneh

1 V stanju pripravljenosti odprite seznam aplikacij, izberite **Internet** in pojdite na izbrano domačo stran.

Če želite dostopati do določene spletne strani, izberite polje za vnos URL, vnesite spletni naslov (URL) zadevne spletne strani in izberite →.

2 Po spletnih straneh se lahko premikate z naslednjimi tipkami:

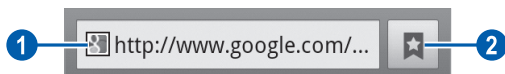

Številka	Funkcija
1	Za dostop vnesite spletni naslov od spletne strani.
2	Odprite seznam shranjenih zaznamkov, pogosto obiskanih strani in nedavne zgodovine iskanja v internetu.

Med brskanjem po spletni strani uporabljajte naslednje možnosti:

- Za povečevanje slike položite dva prsta na zaslon in ju povlecite narazen. Za pomanjšanje slike prsta povlecite bližje skupaj. Prav tako se lahko dvakrat dotaknete zaslona.



Če ste aktivirali nagibanje, lahko povečate ali zmanjšate sliko tako, da s prsti rahlo pritisnete in držite dve točki, ter napravo nagibate v eno ali drugo smer.

- Če želite odpreti novo okno, pritisnite [≡] → **Novo okno.**
- Če želite prikazati trenutno dejavna okna, pritisnite [≡] → **Okna.** Odprete lahko več strani, med katerimi lahko preklapljate.
- Če želite prilagoditi svetlost zaslona pritisnite [≡] → **Svetlost brskalnika.** Ta funkcija v nekaterih regijah morda ni na voljo.
- Če želite znova naložiti trenutno spletno stran, pritisnite [≡] → **Osveži.**
- Če se želite pomakniti na naslednjo stran v zgodovini, pritisnite [≡] → **Posreduj.**
- Če želite dodati trenutno spletno stran med zaznamke, pritisnite [≡] → **Več** → **Dodaj zaznamek.**
- Če želite dodati bližnjico do trenutne spletne strani na zaslon v pripravljenosti, pritisnite [≡] → **Več** → **Bližnj. dod.na dom. zaslon.**
- Če želite poiskati del besedila na spletni strani, pritisnite [≡] → **Več** → **Najdi na strani.**
- Če si želite ogledati podrobnosti strani, pritisnite [≡] → **Več** → **Informacije o strani.**
- Če želite naslove URL spletnih strani poslati drugim osebam, pritisnite [≡] → **Več** → **Souporab. stran.**
- Če si želite ogledati zgodovino prenosov, pritisnite [≡] → **Več** → **Prenosi.**
- Če želite prilagoditi nastavitve brskalnika, pritisnite [≡] → **Več** → **Nastavitve.**
- Če želite trenutno spletno stran natisniti prek povezave Wi-Fi ali USB, pritisnite [≡] → **Več** → **Tiskanje.** Vaša naprava je združljiva le z nekaterimi Samsungovimi tiskalniki.

› Iskanje informacij s pomočjo glasu





Ta funkcija v nekaterih regijah in pri nekaterih operaterjih morda ni na voljo.

- 1 V stanju pripravljenosti odprite seznam aplikacij in izberite **Internet**.
- 2 Izberite polje za vnos naslova URL.
- 3 Izberite  in izgovorite ključno besedo v mikrofona na vaši napravi.
Naprava poišče informacije in spletne strani, ki vključujejo ključno besedo.

› Dodajanje zaznamkov za priljubljene spletne strani

Če poznate spletni naslov spletne strani, lahko zaznamek dodate ročno. Zaznamek lahko dodate na naslednji način:



- 1 V stanju pripravljenosti odprite seznam aplikacij in izberite **Internet**.
- 2 Izberite  → **Zaznamki**.
- 3 Izberite **Dodaj** ali pritisnite [] → **Shrani zaznamek za zadnjo prikazano stran**.
Če želite gledano spletno stran dodati med zaznamke, preskočite na korak 5.
- 4 Vnesite naslov spletne strani in spletni naslov (URL).
- 5 Izberite **V redu**.

Na seznamu zaznamkov se s prstom dotaknite zaznamka in ga držite za dostop do teh možnosti:

- Če želite odpreti spletno stran v trenutnem oknu, izberite **Odpri**.
- Če želite spletno stran odpreti v novem oknu, izberite **Odpri v novem oknu**.
- Če želite urediti podrobnosti zaznamka, izberite **Uredi zaznamek**.
- Če želite bližnjico zaznamka dodati na zaslon v stanju pripravljenosti, izberite **Bližnj. dod.na dom.zaslon**.
- Če želite naslove URL spletnih strani poslati drugim osebam, izberite **Soup. povezavo**.
- Če želite naslove URL spletnih strani kopirati, izberite **Kop.URL za pov.**
- Če želite izbrisati zaznamek, izberite **Izbriši zaznamek**.
- Če želite spletno stran nastaviti kot domačo stran brskalnika, izberite **Nastavi kot domačo stran**.

› Dostop do pogosto obiskanih strani v nedavni zgodovini

- 1 V stanju pripravljenosti odprite seznam aplikacij in izberite **Internet**.
- 2 Izberite  → **Največ. obiskano** ali **Zgodovina**.
- 3 Izberite spletno stran, kamor želite dostopati.

 Spletno stran lahko dodate na seznam z zaznamki tako, da izberete .

Zemljevid

Več o uporabi storitve Google Maps™ za iskanje položaja, ulic, mest in držav na spletnem zemljevidu ter dobivanja napotkov.









- Ta funkcija v nekaterih regijah in pri nekaterih operaterjih morda ni na voljo.
- Vkllopiti morate lokacijske storitve za iskanje vašega položaja in iskanje po zemljevidu. ► str. 112

► Iskanje določene lokacije



- 1 V stanju pripravljenosti odprite seznam aplikacij in izberite **Zemljevid**.
- 2 Če to aplikacijo uporabljate prvič, izberite **V redu**. Zemljevid bo prikazal vaš trenuten položaj.
- 3 Pritisnite [] → **Iskanje**.
- 4 Vnesite ključno besedo lokacije in izberite . Če želite glasovno poiskati položaj, izberite .
- 5 Izberite zeleno lokacijo za ogled njenih podrobnosti.
 - Če si želite ogledati seznam vseh rezultatov vašega iskanja, izberite .
 - Za povečevanje ali pomanjševanje izberite ali .
 - Če želite zemljevidu dodati plasti, izberite .
 - Če si želite ogledati vašo trenutno lokacijo, izberite . Če želite na zemljevidu preklopiti na pogled kompasa, pri katerem se postavitev spreminja hkrati s premikanjem naprave, izberite .
 - Če želite lokaciji dodati zvezdico, izberite balon z imenom lokacije → .

› Dobivanje napotkov do določene lokacije

- 1 V stanju pripravljenosti odprite seznam aplikacij in izberite **Zemljevid**.
- 2 Pritisnite [] → **Navodila**.
- 3 Vnesite začetni in končni naslov.
Če želite vnesti naslov s seznama stikov ali območij z zvezdico ali določiti lokacijo na zemljevidu, izberite  → **Stiki, Prikaži na zemljevidu** ali **Moja mesta**.
- 4 Izberite način potovanja (z avtom, avtobusom ali peš) in izberite **Navodila**.
Pot je prikazana na zemljevidu. Glede na izbran način potovanja si lahko ogledate več poti. Izberite pot, če si želite ogledati podrobnosti o vašem potovanju ter izberite , če si želite ogledati pot na zemljevidu.
- 5 Izberite  ali , če si želite ogledati le en del poti.
- 6 Ko končate, pritisnite [] → **Počisti zemljevid**.

Latitude

Več o souporabi lokacij s prijatelji prek storitve Google Latitude™.

- 1 V stanju pripravljenosti odprite seznam aplikacij in izberite **Latitude**.
Naprava se samodejno priključi storitvi Latitude.
- 2 Izberite  → **Izberite med stiki**, ali **Dodajte prek e-poštnega naslova**.
- 3 Izberite prijatelja, ki ga želite dodati, ali vnesite elektronski naslov ter izberite **Dodaj prijatelje**.
- 4 Izberite **Da**.
Če prijatelj sprejme povabilo, je souporaba lokacij omogočena.
- 5 Pritisnite [] → **Pogled zemljevida**.
Lokacije vaših prijateljev bodo na zemljevidu označene s fotografijami prijateljev.

Mesta

Naučite se poiskati kraj v vaši bližini.



Ta funkcija v nekaterih regijah in pri nekaterih operaterjih morda ni na voljo.

- 1 V stanju pripravljenosti odprite seznam aplikacij in izberite **Mesta**.
- 2 Izberite kategorijo.
Vaša naprava bo iskala kraje blizu vaše trenutne lokacije, ki so v povezavi z izbrano kategorijo.
- 3 Izberite ime kraja, če si želite ogledati podatke o kraju.
- 4 Med ogledovanjem informacij uporabite naslednje možnosti:
 - Če si želite ogledati kraj na zemljevidu, izberite **Zemljevid**.
 - Če si želite ogledati pot do kraja, izberite **Navodila**.
 - Če želite pogledati telefonsko številko izbranega kraja, izberite **Klic**.

Navigacija

Naučite se uporabljati navigacijski sistem GPS za iskanje in prikaz vašega cilja z glasovnim vodenjem.



- Navigacijski zemljevidi, tvoja trenutna lokacija in drugi navigacijski podatki se lahko razlikujejo od dejanskih informacij o lokaciji. Vedno morate biti pozorni na pogoje na cesti, promet in katere koli druge dejavnike, ki lahko vplivajo na tvojo vožnjo, ter med vožnjo upoštevati vsa varnostna opozorila in predpise.
- Ta funkcija v nekaterih regijah in pri nekaterih operaterjih morda ni na voljo.

1 V stanju pripravljenosti odprite seznam aplikacij in izberite **Navigacija**.

2 Če to aplikacijo uporabljate prvič, izberite **Sprejmi**.

3 Vnesite vaš cilj z uporabo ene od naslednjih metod:

- **Izgovorite cilj:** Izgovorite vaš cilj potovanja, na primer "Usmerjaj do cilja".
- **Vnesite cilj:** vnesite vašo lokacijo z virtualno tipkovnico.
- **Stiki:** Izberite vaš cilj iz naslovov vaših stikov.
- **Mesta z zvezdico:** Izberite vaš cilj s seznama vaših območij z zvezdico.

4 Če želite uporabljati storitev navigacije, sledite navodilom na zaslonu.

YouTube

Naučite se ogledovati si videoposnetke prek storitve YouTube in jih souporabljati.



Ta funkcija v nekaterih regijah in pri nekaterih operaterjih morda ni na voljo.



› Predvajanje videoposnetkov



- 1 V stanju pripravljenosti odprite seznam aplikacij in izberite **YouTube**.
- 2 S seznama videoposnetkov izberite enega.
- 3 Za ležeči pogled obrnite napravo.
- 4 Predvajajte posnetke z ikonami na zaslonu.

› Souporaba videoposnetkov

- 1 V stanju pripravljenosti odprite seznam aplikacij in izberite **YouTube**.
- 2 Izberite video posnetek.
- 3 Izberite  → možnost.

› Pošiljanje videoposnetkov

- 1 V stanju pripravljenosti odprite seznam aplikacij in izberite **YouTube**.
- 2 Pritisnite [] → **Prenesi** in izberite videoposnetek. Nadaljujte pri točki 7.
Če želite v splet poslati nove videoposnetke, izberite , da vklopite kamero.

- 3 Objektiv usmerite proti motivu in prilagodite zelene nastavitve.
- 4 Izberite , da začnete snemati.
- 5 Izberite , da prenehate snemati.
- 6 Izberite **Shrani**, da prenesete videoposnetek, ki ste ga posneli.
- 7 Izberite račun za Google, če je povezan z YouTubeom. Prav tako lahko izberete **Dodaj račun** in nastavite račun za prijavo v storitev YouTube.
- 8 Vnesite podatke o naloženem prenosu ter izberite **Prenesi**.

Samsung Apps

Možnost Samsung Apps omogoča enostaven prenos več aplikacij neposredno v vašo napravo. Aplikacije Samsung z igrami, novicami, sklici, socialnim mreženjem, navigacijo, aplikacijami v zvezi z zdravstvom in drugim omogočajo takojšen dostop do velikega izbora mobilnih možnosti.

Naprava postane pametnejša s popolnoma optimiziranimi aplikacijami iz trgovine Samsung Apps. Raziščite čudovite aplikacije in dodatno izboljšajte svoje mobilno življenje.



- Ta funkcija v nekaterih regijah in pri nekaterih operaterjih morda ni na voljo.
- Če želite podrobnosti, obiščite spletni naslov www.samsungapps.com.

- 1 V stanju pripravljenosti odprite seznam aplikacij in izberite **Samsung Apps**.
- 2 Če to aplikacijo uporabljate prvič, izberite regijo → **V redu**. Nato preberite določila in pogoje ter izberite **Sprejmi**.
- 3 Išcite in prenašajte aplikacije po svojih željah.

Trgovina Play

Iz Trgovine Play lahko prenesete igre, melodije zvonjenja ali druge aplikacije.



Ta funkcija v nekaterih regijah in pri nekaterih operaterjih morda ni na voljo.

- 1 V stanju pripravljenosti odprite seznam aplikacij in izberite **Trgovina Play**.
- 2 Poiščite datoteko in jo prenesite v napravo. ► str. 41

Novice in vreme

Naučite se gledati vremenske podatke in brati vroče novice ter ostale časopisne članke.

► Ogled vremenskih podatkov

- 1 V stanju pripravljenosti odprite seznam aplikacij in izberite **Novice in vreme**.
- 2 Na vrhu zaslona izberite **Google Weather**.
Vaša naprava išče vašo trenutno lokacijo in prikaže vremenske podatke.



Če si želite ogledati vremenske podatke v drugih krajih, lahko spremenite lokacijo. Pritisnite [☰] → **Nastavitve** → **Nastavitve za vremenske podatke** in poiščite polje zraven **Uporabi mojo lokacijo**. Nato izberite lokacijo v **Nastavitev lokacije**.

► Branje časopisnih člankov

- 1 V stanju pripravljenosti odprite seznam aplikacij in izberite **Novice in vreme**.
- 2 Pomaknite se v levo na temo novic na vrhu zaslona.
- 3 Izberite članek, če ga želite odpreti.



Če želite dodati teme novic, pritisnite [☰] → **Nastavitve** → **Nastavitve novic** → **Izbor tem novic**.

Povezovanje

Bluetooth

Bluetooth je tehnologija za brezžične komunikacije kratkega dosega, s katero lahko izmenjujete podatke na razdalji približno 10 metrov, pri čemer ni potrebna fizična povezava.

Za prenos podatkov z možnostjo Bluetooth ni treba združevati naprav. Če so naprave med seboj dosegljive, lahko izmenjujete podatke med njimi tudi, če so v različnih prostorih.



- Podjetje Samsung ni odgovorno za izgubo, prestopanje ali zlorabo podatkov, poslanih ali prejetih prek brezžične funkcije Bluetooth.
- Vedno zagotovite, da podatke delite in prejimate z napravami, ki jim zaupate in so ustrezno zaščitene. Če so med napravami ovire, se razdalja delovanja naprav lahko zmanjša.
- Nekaterе naprave, zlasti tiste, ki niso testirane ali odobrene s strani združenja Bluetooth SIG, morda ne bodo združljive z vašo napravo.
- Funkcije Bluetooth ne uporabljajte za nezakonite namene (na primer piratske kopije datotek ali nezakonito prisluškovanje komunikacijam za poslovne namene). Podjetje Samsung ni odgovorno za posledice nezakonite uporabe funkcije Bluetooth.

▶ Aktiviranje brezžične funkcije Bluetooth

- 1 V stanju pripravljenosti odprite seznam aplikacij in izberite **Nastavitve** → **Brezžična komunikacija in omrežje** → **Nastavitve Bluetooth**.
- 2 Brezžično funkcijo Bluetooth vključite tako, da izberete **Bluetooth**.

› Iskanje in seznanitev z drugimi napravami, ki podpirajo povezavo Bluetooth

- 1 V stanju pripravljenosti odprite seznam aplikacij in izberite **Nastavitve** → **Brezžična komunikacija in omrežje** → **Nastavitve Bluetooth** → **Iskanje naprav**.
- 2 Izberite napravo.
- 3 Vnesite PIN za brezžično funkcijo Bluetooth ali PIN za Bluetooth druge naprave, če ga ima, in izberite **V redu**. Druga možnost je, da izberete **Sprejmi**, da se kodi PIN vaše in druge naprave ujemata.

Ko lastnik druge naprave vnese isto kodo PIN ali sprejme povezavo, je seznanjanje končano. Če je seznanjanje uspešno, bo naprava samodejno poiskala razpoložljive storitve.



Nekatere naprave, zlasti slušalke ali kompleti za prostoročno telefoniranje v avtu, imajo lahko predpisan PIN za Bluetooth, na primer 0000. Če ima druga naprava PIN, ga morate vnesti.

› Pošiljanje podatkov prek brezžične funkcije Bluetooth

- 1 V ustrezni aplikaciji ali v Moje datoteke izberite datoteko ali element, kot je stik, dogodek koledarja, beležka ali predstavnostna datoteka.
- 2 Izberite možnost za pošiljanje podatkov prek povezave Bluetooth.



Metoda izbiranja možnosti se lahko razlikuje glede na podatkovni tip.

- 3 Iskanje in seznanjanje z napravami Bluetooth.

› Prejemanje podatkov prek brezžične povezave Bluetooth

- 1 V stanju pripravljenosti odprite seznam aplikacij in izberite **Nastavitve** → **Brezžična komunikacija in omrežje** → **Nastavitve Bluetooth** → **Vidno**.
Vaša naprava je za določen čas vidna drugim napravam Bluetooth.
Če izberete **Časovna omejitev vidnosti**, lahko nastavite čas trajanja vidnosti vaše naprave drugim napravam Bluetooth.
- 2 Ko vas naprava pozove, vnesite kodo PIN za brezžično funkcijo Bluetooth in izberite **V redu** (če je treba).
- 3 Izberite **Sprejmi** in tako potrdite, da ste pripravljeni sprejeti podatke iz naprave.

Prejeti dodatki so shranjeni v mapi Bluetooth. Če sprejmete stik, se samodejno shrani v imenik.

Wi-Fi

Naučite se uporabljati omrežne zmogljivosti naprave za aktiviranje in povezovanje s katerim koli brezžičnim lokalnim omrežjem (WLAN), združljivim s standardi IEEE 802.11 b/g/n.

Z internetom ali drugimi omrežnimi napravami se lahko povežete na vseh območjih, kjer je na voljo dostopna točka ali brezžična vroča točka.



Telefon uporablja neusklajeno frekvenco in je namenjen za uporabo v vseh evropskih državah. Omrežje WLAN se lahko znotraj objektov v EU uporablja brez omejitev, medtem ko ga v Franciji ni mogoče uporabljati na prostem.

› Aktivirajte funkcijo Wi-Fi

V stanju pripravljenosti odprite seznam aplikacij in izberite **Nastavitve** → **Brezžična komunikacija in omrežje** → **Nastavitve Wi-Fi** → **Wi-Fi**.



Omrežje Wi-Fi, ki deluje v ozadju, porablja energijo. Če želite prihraniti energijo, ga vključite samo takrat, ko ga potrebujete.

› Poišči in se poveži z dostopno točko omrežja Wi-Fi

1 V stanju pripravljenosti odprite seznam aplikacij in izberite **Nastavitve** → **Brezžična komunikacija in omrežje** → **Nastavitve Wi-Fi**.

Naprava samodejno poišče dostopne točke omrežja Wi-Fi, ki so na voljo.

2 Izberite omrežje pod možnostjo **Omrežja Wi-Fi**.

3 Vnesite geslo za omrežje (po potrebi).

4 Izberite **Poveži**.

› Ročno dodajte dostopno točko za omrežje Wi-Fi.

1 V stanju pripravljenosti odprite seznam aplikacij in izberite **Nastavitve** → **Brezžična komunikacija in omrežje** → **Nastavitve Wi-Fi** → **Dodaj omrežje Wi-Fi**.

2 Vnesite SSID za omrežje in izberite vrsto varnosti.

3 Glede na izbrano vrsto varnosti določite varnostne nastavitve.

4 Izberite **Shrani**.

› Povežite se z dostopno točko omrežja Wi-Fi z gumbom Wi-Fi Protected Setup (WPS).

Z možnostjo WPS se lahko povežete z zaščitenim omrežjem.

Povezava z omrežjem WLAN AP prek gumba WPS:

- 1 V stanju pripravljenosti odprite seznam aplikacij in izberite **Nastavitve** → **Brezžična komunikacija in omrežje** → **Nastavitve Wi-Fi**.
- 2 Select **Povezava gumba WPS**.
- 3 Pritisnite gumb WPS na dostopni točki v 2 minutah.

Povezava z omrežjem WLAN AP s kodo PIN za WPS:

- 1 V stanju pripravljenosti odprite seznam aplikacij in izberite **Nastavitve** → **Brezžična komunikacija in omrežje** → **Nastavitve Wi-Fi**.
- 2 Izberite omrežje, ki ga prikazuje ikona WPS in nato izberite **Koda PIN za WPS**.
- 3 Na dostopni točki vnesite kodo PIN in pritisnite gumb za zagon.

Wi-Fi Direct

Naučite se uporabljati funkcijo Wi-Fi Direct, če želite povezati dve napravi prek Wi-Fi brez zahtevane dostopne točke.

› Povežite vašo napravo na drugo napravo

- 1 V stanju pripravljenosti odprite seznam aplikacij in izberite **Nastavitve** → **Brezžična komunikacija in omrežje** → **Nastavitve za Wi-Fi Direct** → **V redu** → **V redu** → **Wi-Fi Direct**.
- 2 Pritisnite [Preišči.
- 3 Izberite napravo in nato izberite **Poveži**.
Ko lastnik naprave sprejme povezavo, sta napravi povezani.

› Pošljite podatke preko omrežja Wi-Fi

1 V ustrezni aplikaciji ali v Moje datoteke izberite datoteko ali element, kot je beležka, predstavnostna datoteka ali spletni naslov.

2 Izberite možnost pošiljanja podatkov preko Wi-Fi.



Metoda izbiranja možnosti se lahko razlikuje glede na podatkovni tip.

3 Poiščite in izberite drugo napravo.

› Prejmite podatke preko omrežja Wi-Fi

Ko vas naprava pozove, izberite **V redu**, če želite potrditi, da želite sprejeti podatke. Prejeti podatki so shranjeni v mapi ShareViaWifi.

AllShare

Naučite se uporabljati storitev DLNA (Digital Living Network Alliance), ki omogoča skupno rabo predstavnostnih datotek med napravami z omogočeno storitvijo DLNA prek omrežja Wi-Fi na domu.



- Podprte vrste datotek se lahko razlikujejo, odvisno od programske opreme na napravi.
- Nekaterih datotek ni mogoče predvajati v napravah, ki omogočajo uporabo storitve DLNA (odvisno od naprave).

➤ Prilagoditev nastavitv DLNA za souporabo predstavnostnih datotek

Če želite omogočiti dostop naprav z omogočeno storitvijo DLNA do predstavnostnih datotek v vaši napravi, morate vključiti možnost souporabe predstavnosti.

- 1 V stanju pripravljenosti odprite seznam aplikacij in izberite **AllShare**.
- 2 Pritisnite [] → **Nastavitve**.
- 3 Naslednje nastavitve so potrebne za prilagoditev funkcije DLNA:

Možnost	Funkcija
Ime naprave	Vnesite ime za napravo kot predstavnostni strežnik.
Soupor. videa	Vklopite souporabo video posnetkov z drugimi DLNA podprtimi napravami.
Souporaba fotografij	Vklopite souporabo slik z drugimi DLNA podprtimi napravami.
Souporaba glasbe	Vklopite souporabo glasbenih posnetkov z drugimi DLNA podprtimi napravami.
Prenesi iz drugih naprav	Nastavite, ali želite sprejeti prenos iz drugih naprav ali ne.
Privzeti pomnilnik	Izbira privzetega mesta v pomnilniku za shranjevanje predstavnostnih datotek.
Podnapisi	Nastavite za prikaz podnapisov.

› Predvajanje lastnih datotek z drugo napravo z omogočeno storitvijo DLNA

- 1 V stanju pripravljenosti odprite seznam aplikacij in izberite **AllShare**.
- 2 Izberite **Moja naprava**.
- 3 Izberite predstavnostno kategorijo in datoteko.
- 4 Izberite predvajalnik, ki bo predvajal predstavnostno datoteko. Predvajanje se začne v izbranem predvajalniku.
- 5 Predvajanje nadzorujte z ikonami naprave.



Predvajanje se lahko shrani v medpomnilnik, odvisno od omrežne povezave in povezanega strežnika.

› Predvajanje datotek iz ene naprave v drugi napravi

- 1 V stanju pripravljenosti odprite seznam aplikacij in izberite **AllShare**.
- 2 Izberite **Oddal. naprava**.
Naprava samodejno poišče naprave, ki omogočajo uporabo storitve DLNA.
- 3 Izberite napravo kot strežnik medijev, ki vsebuje predstavnostne datoteke.
- 4 Izberite predstavnostno kategorijo in datoteko.
- 5 Izberite predvajalnik, ki bo predvajal predstavnostno datoteko. Predvajanje se začne v izbranem predvajalniku.
- 6 Predvajanje nadzorujte z ikonami naprave.

Souporaba mobilnega omrežja

Naučite se nastaviti napravo kot brezžični modem ali brezžično dostopno točko za računalnike ali druge naprave, kot tudi souporabljeni mobilno omrežno povezavo naprave.

› Souporaba mobilnega omrežja vaše naprave preko omrežja Wi-Fi

- 1 V stanju pripravljenosti odprite seznam aplikacij in izberite **Nastavitve** → **Brezžična komunikacija in omrežje** → **Upor. tel. kot modem in mob.DT.**
- 2 Izberite **Nast. pren. dos. točke za Wi-Fi** → **V redu.**
- 3 Če želite aktivirati funkcijo uporabe telefona kot modema po Wi-Fi, izberite **Prenosna dostopna točka za Wi-Fi** → **Da.**
- 4 Če želite uporabljati vašo napravo kot dostopno točko, izberite in nastavite omrežne nastavitve **Konf. pren. dost. točko za Wi-Fi:**

Možnost	Funkcija
SSID omrežja	Oglejte si in urejajte ime naprave, ki bo prikazana na zunanjih napravah.
Varnost	Izberite vrsto zaščite.

- 5 Ko končate, izberite **Shrani.**
- 6 Na drugi napravi poiščite ime vaše naprave v seznamu povezav, ki so na voljo, ter se povežite z omrežjem. Vaša naprava si deli mobilno omrežno povezavo z drugo napravo.

› Souporaba mobilnega omrežja vaše naprave prek USB povezave

- 1 Z USB kablom priklopite večnamenski vhod na vaši napravi na računalnik.
- 2 V stanju pripravljenosti odprite seznam aplikacij in izberite **Nastavitve** → **Brezžična komunikacija in omrežje** → **Upor. tel. kot modem in mob.DT.**
- 3 Izberite **Uporaba telefona fot modema po USB-ju**, če želite vklopiti funkcijo USB tethering.
Vaša naprava bo souporabljala mobilno omrežno povezavo z računalnikom.
Če želite prekiniti souporabo omrežne povezave, počistite polje zraven **Uporaba telefona fot modema po USB-ju**.



Metoda souporabe za omrežno povezavo se lahko razlikuje glede na operacijski sistem osebnega računalnika.

GPS

Vaša naprava vključuje GPS sprejemnik. Naučite se vklopiti lokacijske storitve.

Za sprejem boljšega signala GPS se izogibajte uporabi naprave v naslednjih pogojih:

- med stavbami, v tunelih ali podzemnih prehodih ali znotraj stavb
- v slabem vremenu
- v bližini visoke napetosti ali elektromagnetnega polja
- v vozilu z zaščitno prevleko pred soncem



Ko uporabljate funkcijo GPS, se ne dotikajte območja antene in ga ne prekrijte z rokami ali drugimi predmeti.



Ta funkcija v nekaterih regijah in pri nekaterih operaterjih morda ni na voljo.

› Vkllop lokacijskih storitev

Če želite prejemati informacije o lokacijah in iskati po zemljevidu, morate vklopiti lokacijske storitve.

- 1 V stanju pripravljenosti odprite seznam aplikacij in izberite **Nastavitve** → **Položaj in varnost**.
- 2 Za vklop lokacijskih storitev prilagodite naslednje nastavitve:

Možnost	Funkcija
Uporabi brezžična omrežja	Če želite poiskati vašo lokacijo, uporabite omrežje Wi-Fi in/ali mobilna omrežja.
Uporabi satelitov GPS	Če želite poiskati vašo lokacijo, uporabite satelit GPS.
Uporabi združljivost s tipalom	Nastavite senzorje za povečanje položaja pešcev, ko je oviran signal GPS. Morda bo prišlo do nihanja med ocenami senzorja in vašim dejanskim položajem.

Povezave z osebnim računalnikom

Naučite se priklopiti vašo napravo na računalnik prek USB kabla na različne načine USB povezave. S povezovanjem naprave z računalnikom lahko prenesete podatke neposredno v in iz vaše naprave ter uporabljate program Samsung Kies.

› Povezovanje s programom Samsung Kies

Preverite, ali je program Samsung Kies nameščen v računalniku. Program lahko prenesete s Samsungovega spletnega mesta (www.samsung.com/kies).



Program Samsung Kies bo delal tako v operacijskem sistemu Windows kot tudi na Macintosh računalnikih.

- 1 Z USB kablom priklopite večnamenski vhod na vaši napravi na računalnik.
- 2 Dvakrat kliknite ikono Samsung Kies v računalniku, da odprete program Samsung Kies.
- 3 Prenašajte ali sinhronizirajte mobilne podatke, kot so stiki, koledarji, glasba ali fotografije, med programom Samsung Kies in napravo.
Več informacij poiščite v navodilih za pomoč programa Samsung Kies.

› Povezava v obliki shranjevalne naprave

Napravo lahko z računalnikom povežete kot odstranljiv disk in dostopate do imenika datotek. Če v napravo vstavite pomnilniško kartico, lahko dostopate tudi do imenika datotek na pomnilniški kartici tako, da napravo uporabite kot čitalec pomnilniških kartic.



Imenik datotek na pomnilniški kartici se bo prikazal kot odstranljiv disk, ločeno od notranjega pomnilnika.

- 1 Če želite prenesti datoteke s pomnilniške kartice ali na njo, kartico najprej vstavite v napravo.
- 2 V stanju pripravljenosti odprite seznam aplikacij in izberite **Nastavitve** → **Brezžična komunikacija in omrežje** → **Pripomočki USB** → **Poveži pomnilnik z računalnikom**.

- 3 Za potrditev izberite **V redu** (po potrebi).
- 4 Z USB kablom priklopite večnamenski vhod na vaši napravi na računalnik.
- 5 Ko ste povezani, izberite **Poveži na USB pomnilnik**.
- 6 Za potrditev izberite **V redu** (po potrebi).
- 7 Odprite mapo za ogled datotek.
- 8 Kopirajte datoteke iz računalnika na pomnilniško kartico.
- 9 Ko končate, izberite **Izklopite pomnilnik z računalnika**.



Če želite prekiniti povezavo med napravo in računalnikom, v opravilni vrstici Windows kliknite ikono naprave USB, nato kliknite možnost za varno odstranjevanje shranjevalne naprave. Nato odstranite USB kabel iz računalnika. Če ne upoštevate teh navodil, lahko izgubite podatke s pomnilniške kartice ali pa kartico poškodujete.

povezave VPN

Ustvarite lahko virtualna zasebna omrežja (VPN) in se varno povežete z vašim zasebnim omrežjem prek javnega omrežja, kot je internet.



Vaša naprava bi že morala imeti omogočen dostop do interneta. Če imate težave pri dostopanju do interneta, morate urediti povezave. Če niste prepričani, katere podatke o povezavi morate vnesti, se obrnite na svojega ponudnika storitev.

› Nastavitve povezav VPN

- 1 V stanju pripravljenosti odprite seznam aplikacij in izberite **Nastavitve** → **Brezžična komunikacija in omrežje** → **Nastavitve VPN** → **Dodaj VPN**.
- 2 Izberite vrsto VPN.
- 3 Spremenite podatke o povezavi.



Razpoložljive možnosti se lahko razlikujejo glede na vrsto VPN.

Možnost	Funkcija
Ime VPN	Vnesite ime strežnika VPN.
Nastavi strežnik VPN	Vpišite naslov IP strežnika VPN.
Omogoči šifriranje	Nastavite za šifriranje strežnika VPN.
Nastavi IPsec ključ v vnaprejšnji skupni rabi	Vnesite ključ PSK.
Omogoči Skrivnost L2TP	Nastavi uporabo gesla za skrivnost L2TP.
Nastavi skrivnost L2TP	Vnesi geslo za skrivnost L2TP.
Nastavi uporabniški certifikat	Izberite uporabniški certifikat, s pomočjo katerega vas strežnik VPN identificira. Certifikate lahko uvozite s strežnika VPN ali jih prenesete s spleta.

Možnost	Funkcija
Nastavi certifikat CA	Izberite certifikat overitelja (CA), s pomočjo katerega vas strežnik VPN identificira. Certifikate lahko uvozite s strežnika VPN ali jih prenesete s spleta.
Iskanje domen DNS	Vnesite naslov DNS.

4 Ko končate, pritisnite [] → **Shrani**.

➤ Povezava z zasebnim omrežjem

- 1 V stanju pripravljenosti odprite seznam aplikacij in izberite **Nastavitve** → **Brezžična komunikacija in omrežje** → **Nastavitve VPN**.
- 2 Izberite zasebno omrežje.
- 3 Vnesite uporabniško ime in geslo ter izberite **Poveži**.

Orodja

Ura



Preberite, kako nastaviti in upravljati budilko in svetovne ure. Prav tako lahko uporabite štoparico, odštevalnik in namizno uro.

› Nastavitev novega opozorila

- 1 V stanju pripravljenosti odprite seznam aplikacij in izberite **Ura** → **Budilka**.
- 2 Izberite **Ustvari opozorilo**.
- 3 Nastavite podrobnosti alarma.
Izberite potrditveno polje zraven **Pametno opozorilo**, če želite vklopiti simulacijo zvokov narave z opozorilnim zaslonom pred glavnim opozorilom.
- 4 Ko končate, izberite **Shrani**.

› Zaustavitev opozorila



Ko se oglasi alarm:

- Če želite ustaviti alarm, izberite  in povlecite s prstom navzven iz velikega kroga.
- Če želite po določenem času ponoviti alarm, izberite  in povlecite prst navzven iz velikega kroga.

› Brisanje opozorila

- 1 V stanju pripravljenosti odprite seznam aplikacij in izberite **Ura** → **Budilka**.
- 2 Pritisnite [] → **Izbriši**.
- 3 Izberite alarm, ki ga želite izbrisati.
- 4 Izberite **Izbriši**.

› Nastavitve svetovne ure

- 1 V stanju pripravljenosti odprite seznam aplikacij in izberite **Ura** → **Svetovna ura**.
- 2 Izberite **Dodaj mesto** ali pritisnite [] → **Dodaj**.
- 3 Vnesite ime mesta ali izberite mesto s seznama mest. Če želite izbrati mesto v pogledu svetovnega zemljevida, izberite .
- 4 Če želite dodati več svetovnih ur, ponovite koraka 2-3.



Za namestitev poletnega časa na uri, pritisnite in zadržite uro in izberite **Nastavitve DST**.

› Uporaba štoparice



- 1 V stanju pripravljenosti odprite seznam aplikacij in izberite **Ura** → **Štoparica**.
- 2 Za vklop štoparice izberite **Začni**.
- 3 Če želite zabeležiti čase krogov, izberite **Krog**.
- 4 Ko končate, izberite **Ustavi**.
- 5 Če želite izmerjeni čas izbrisati, izberite **Ponastavi**.

› Uporaba odštevalnika časa

- 1 V stanju pripravljenosti odprite seznam aplikacij in izberite **Ura** → **Časovnik**.
- 2 Nastavite dolžino časa za odštevanje.
- 3 Za vklop odštevanja izberite **Začni**.
- 4 Ko se odštevalnik ustavi, izberite  in povlecite s prstom navzven iz velikega kroga.

› Uporaba namizne ure

Namizna ura prikazuje trenuten čas in datum ter vreme.

- 1 V stanju pripravljenosti odprite seznam aplikacij in izberite **Ura** → **Namizna ura**.
- 2 Izberite , če želite nastaviti uro v stanju pripravljenosti.
- 3 Pritisnite [] → **Nastavitve**.
- 4 Spremenite naslednje možnosti:

Možnost	Funkcija
Skrjaj vrstico stanja	Nastavite to možnost, če želite prikazati vrstico stanja na vrhu zaslona.
Ozadje	Izberite sliko ozadja za uro v stanju pripravljenosti.
Prikaz ure/ koledarja	Nastavite to možnost, če želite prikazati čas ali koledar.
AccuWeather	Nastavite to možnost, če želite prikazati vreme za vašo trenutno lokacijo. Namizno uro lahko nastavite tako, da se bo samodejno posodabljala z najnovejšimi informacijami in bo samodejno izbrala temperaturno enoto.
Svetlost	nastavite svetlost zaslona.
Ponastavi na privzeto	Ponastavite nastavitve namizne ure na tovarniško privzete vrednosti.

Računalo

Naučite se izvajati matematične izračune neposredno v vaši napravi kot z običajnim ročnim ali namiznim računalom.

› Računanje

- 1 V stanju pripravljenosti odprite seznam aplikacij in izberite **Računalo**.
- 2 S tipkami računala lahko opravljate osnovne matematične operacije.



Obrnite napravo v ležeč pogled, če želite uporabiti znanstveno računalo. Če izklopite samodejni obročanja, pritisnite [\equiv] → **Znanstveni kalkulator**.

› Prikaz zgodovine računanja

- 1 V stanju pripravljenosti odprite seznam aplikacij in izberite **Računalo**.
- 2 Izvedite računanje.
- 3 Tipkovnico računala zaprete tako , da izberete. Prikaže se zgodovina računanja.
- 4 Če želite zgodovino počistiti, pritisnite [\equiv] → **Počisti zgodovino**.

Prenosi

Naučite se urejati dnevnik datotek, ki ste jih prenesli s spleta.

- 1 V stanju pripravljenosti odprite seznam aplikacij in izberite **Prenosi**.
- 2 Izberite mapo za prenose.
- 3 Če želite odpreti preneseno datoteko, izberite dnevnik. Če želite izbrisati dnevnik, označite potrditveno polje in nato izberite **Izbriši**.

Mini dnevnik

Vse o tem, kako voditi foto dnevnik.

› Izdelava mini dnevnika

- 1 V stanju pripravljenosti odprite seznam aplikacij in izberite **Mini dnevnik**.
- 2 Če to aplikacijo uporabljate prvič, izberite **Da**.
- 3 Če obstaja shranjen dnevnik, izberite **Ustvari dnevnik** in ustvarite nov vnos.
- 4 Spremenite današnji datum in nastavite vreme (po potrebi).
- 5 Če želite dodati sliko ali posneti fotografijo, izberite **Prit. za dod.fot.**
Če želite dodati kratek opis priložene datoteke, izberite **Dodaj lokacijo**.
- 6 Izberite **Pritisnite za dodajanje besedila**, vnesite besedilo in izberite **Konč**.
- 7 Izberite **Shrani**.

› Ogled mini dnevnika

- 1 V stanju pripravljenosti odprite seznam aplikacij in izberite **Mini dnevnik**.
- 2 Izberite dnevnik.
 -  Če želite mini dnevnik prenesti na spletno mesto skupnosti, pritisnite [≡] → **Več** → **Objavi**.
 - Če želite mini dnevnik poslati drugim, pritisnite [≡] → **Več** → **Pošlji prek**.

Moje datoteke

Preberite si, kako imate lahko hiter dostop do svojih slik, videoposnetkov, glasbe, zvočnih posnetkov in drugih vrst datotek, ki so shranjene v napravi ali pomnilniški kartici.

- 1 V stanju pripravljenosti odprite seznam aplikacij in izberite **Moje datoteke**.
- 2 Izberite mapo.
 - Če se želite pomakniti eno stopnjo navzgor v imeniku datotek, izberite **Gor**.
 - Če se želite vrniti v domačo mapo, izberite **Domača stran**.
- 3 Izberite datoteko, ki jo želite odpreti.

V mapi pritisnite [, da boste lahko uporabili naslednje možnosti:



- Če želite poslati datoteko drugim osebam, izberite **Deli**.
- Če želite ustvariti novo mapo, izberite **Ustvari mapo**.
- Če želite izbrisati datoteke ali mape, izberite **Izbriši**.
- Če želite spremeniti pogled, izberite **Prikaži kot**.
- Če želite razvrstiti datoteke ali mape, izberite **Razvrsti po**.
- Če želite uporabljati dodatne funkcije fotografij, kot so možnosti premikanja, kopiranja in preimenovanja, izberite **Več**.

Polaris Office









Naučite se ustvariti in gledati dokumente Polaris Office na vaši napravi in pomnilniški kartici.

› Ustvari dokument

- 1 V stanju pripravljenosti odprite seznam aplikacij in izberite **Polaris Office**.
- 2 Če to aplikacijo uporabljate prvič, se registrirajte kot spletni uporabnik ali preskočite registracijo.

- 3 Izberite  → vrsta dokumenta.
- 4 Ustvari dokument.
- 5 Ko končate, pritisnite [Shrani.
- 6 Vnesite ime dokumenta in izberite mesto za shranitev.
- 7 Izberite **Shrani**.

› Odpri dokument

- 1 V stanju pripravljenosti odprite seznam aplikacij in izberite **Polaris Office**.
- 2 Izberite mapo v razdelku **Moje datoteke** ali **Nedavni dokumenti** → datoteka dokumenta.
- 3 Oglejte si dokument, kot želite.
 - Za povečevanje slike položite dva prsta na zaslon in ju povlecite narazen. Za pomanjšanje slike prsta povlecite bližje skupaj. Prav tako lahko pritisnete [Povečava → možnost.
 - Če želite odpreti orodno vrstico in urejati dokument (Wordova datoteka, predstavitev ali Excelova datoteka), pritisnite [Način urejanja.
 - Če želite v dokumentu iskati besedilo, pritisnite [Najdi.
 - Če želite trenutno spletno dodati med zaznamke, pritisnite [Zaznamek.
 - Če želite prilagoditi velikost dokumenta, pritisnite [Prilagajanje besedila.
 - Če želite skočiti na zeleno stran, pritisnite [Več → **Pojdi na**.
 - Če želite datoteko poslati drugim, pritisnite [Več → **Pošlji datoteko**.
 - Če želite datoteko natisniti prek povezave Wi-Fi ali USB, pritisnite [Več → **Tiskanje**. Vaša naprava je združljiva le z nekaterimi Samsungovimi tiskalniki.

- Če želite datoteko prebrati s funkcijo tekst-v-govor, pritisnite [F11] → **Več** → **Besedilo za govor**.
- Če želite spremeniti nastavitve prikaza ali upravljanja dokumentov, pritisnite [F11] → **Več** → **Nastavitve**.



Razpoložljive možnosti se lahko razlikujejo glede na vrsto dokumenta ali ležeči/pokončni pogled.

› Urejanje dokumentov prek spleta

- 1 V stanju pripravljenosti odprite seznam aplikacij in izberite **Polaris Office**.
- 2 Izberite **Spletne datoteke** → storitev.
- 3 Vnesite e-poštni naslov in geslo za dostop do svojega računa, nato pa izberite **Dodaj**.
- 4 Oglejte si dokumente v strežniku in jih poljubno uredite.

Projektor

Naučite se uporabljati vgrajeni projektor v napravi za projiciranje zaslona naprave na večjih površinah.



Objektiva projektorja ne usmerite v oči.



- Če projektor uporabljate dlje časa, se bo baterija hitreje izpraznila. Pred uporabo projektorja baterijo popolnoma napolnite.
- Projektor uporabljajte v temnem prostoru. V svetlem okolju projicirane slike morda ne bodo vidne.
- Če so slike zamegljene, prilagodite izostritev.
- Zamegljenost slik se večja z oddaljenostjo naprave od zaslona.

› Razdalja in velikost prikaza

Velikost prikaza v ležečem pogledu je odvisna od razdalje projektorja od projicirne površine.

Razdalja (cm)	Velikost prikaza (cm)
38.1	22.15 x 12.46
57.2	33.26 x 18.71
76.0	44.19 x 24.85
114.3	66.45 x 37.38
152.2	88.49 x 49.77
190.4	110.7 x 62.27



V pokončnem pogledu se velikost prikaza zmanjša.

› Projiciranje datoteke, shranjene v napravi

- 1 Odprite datoteko in pridržite [🔍], da vklopite projektor.
- 2 Prilagodite razdaljo projiciranja in postavite napravo na ravno površino.



Za najboljše rezultate projicirajte sliko na ravno površino, ki stoji pod kotom 90 stopinj.

- 3 Prilagodite pogled projektorja:
 - Če želite prilagoditi izostritev, pritisnite [🔍] in nato pritisnite tipko za glasnost navzgor ali navzdol ali povlecite drsnik **Prilagoditev ostrine**.
 - Če želite sliko zasukati, pritisnite [🔍] in izberite ikono **Obрни**.

- 4 Če želite uporabiti naslednja orodja za projiciranje slik ali datotek, pritisnite [📷] in izberite ikono v razdelku **Quick pad**.

Orodja	Funkcija
Kazalec	Pokažite dele zaslona.
Pero	Pišite ali rišite po zaslonu.
Brisalec	Izbriše sledi pisala.
Vrsta	Spremeni vrsto kazalca.
Barva	Spremenite barvo pisala. Ta možnost je na voljo samo, če je izbrano pisalo.
Tanek	Spremenite debelino pisala ali radirke. Ta možnost je na voljo samo, če je izbrano pisalo.
Počisti	Za brisanje vnosa.
Izhod	Zapre hitro ploščo.

- 5 Pridržite [📷], da izklopite projektor.

► Projiciranje slike s fotoaparatom

- 1 V stanju pripravljenosti odprite seznam aplikacij in izberite **Projektor** → **Vidni predstav**.
- 2 Prilagodite razdaljo projiciranja in postavite napravo na ravno površino.
- 3 Poravnajte motiv z objektivom fotoaparata.

► Uporaba načina okolja

- 1 V stanju pripravljenosti odprite seznam aplikacij in izberite **Projektor** → **Način okolja**.
- 2 Določite nastavitve zaslona in zvoka.
- 3 Izberite **Začetek**.

› Vkllop svetilke

Naučite se uporabljati projektor kot svetilko v temnem prostoru.

- 1 V stanju pripravljenosti odprite seznam aplikacij in izberite **Projektor** → **Svetilka**.
- 2 Uporabite naslednje možnosti:
 - Če želite prilagoditi svetlost lučke, pritisnite tipko za glasnost navzgor ali navzdol. Ali pa povlecite drsnik.
 - Če želite spremeniti barvo svetlobe, izberite **Barva**.
 - Če želite, da lučka utripa, izberite **Hitrost mežikanja**.

› Ogled alarmov s projektorjem

Ko se oglasi alarm, se bodo na projektorju prikazale slike ali videoposnetki z zvokom.

- 1 V stanju pripravljenosti odprite seznam aplikacij in izberite **Projektor** → **Poročanje**.
- 2 Potrdite polje zraven možnosti **Poročanje**, da vklopite alarm.
- 3 Nastavite podrobnosti alarma.
- 4 Izberite **Shrani**.

› Prilagoditev nastavitve projektorja

- 1 V stanju pripravljenosti odprite seznam aplikacij in izberite **Projektor** → **Nastavitve**.
- 2 Prilagodite lahko naslednje nastavitve:

Možnost	Funkcija
Svetlost projektorja	Nastavite svetlost projektorja.
Čas izklopa zaslona	Nastavite dolžino časa, ki ga naprava porabi, preden se izklopi osvetlitev zaslona.
Usmeritev zaslona	Nastavite, da se projektor samodejno obrne, ko premaknete napravo ali prikazujete slike v ležečem pogledu.

Iskanje

Iščete lahko aplikacije in podatke, ki so shranjeni na vaši napravi, kakor tudi določene podatke na spletu.

- 1 V stanju pripravljenosti odprite seznam aplikacij in izberite **Iskanje**.
- 2 Če aplikacijo uporabljate prvič, nastavite, ali si želite ogledovati iskalno zgodovino vašega računa Google.
- 3 Vnesite črko ali besedo tistih podatkov, ki jih želite poiskati. Če želite poiskati podatke s pomočjo glasu, izberite  in izgovorite ključno besedo v mikrofon na vaši napravi.
- 4 Izberite ime elementa, do katerega želite dostopati.

Orodja SIM

Za uporabo številnih dodatnih storitev, ki jih omogoča vaš ponudnik storitev. Ta meni je lahko na voljo, a je morda drugače označen (odvisno od kartice SIM ali USIM). V stanju pripravljenosti odprite seznam aplikacij in izberite **Orodja SIM**.

Upravitelj opravil

S pomočjo upravitelja opravil si lahko ogledate aplikacije, ki trenutno potekajo, ter podrobnosti o pomnilniku.

- 1 V stanju pripravljenosti odprite seznam aplikacij in izberite **Upravitelj opravil**.
- 2 Uporabite naslednje možnosti:
 - **Aktivne aplikacije:** pregled vseh trenutno delujočih aplikacij v vaši napravi.
 - **Preneseno:** Oglejte si skupno količino pomnilnika, ki ga uporabljajo aplikacije, nameščene na vaši napravi.
 - **RAM:** Preverja in upravlja pomnilnik RAM za vašo napravo.
 - **Shranjevanje:** pregled količine porabljenega in prostega pomnilnika v vaši napravi in na spominski kartici.
 - **Pomoč:** Ogljed informacij pomoči o podaljšanem življenju baterije in upravitelju pomnilnika (RAM).

Glasovni ukazi

Vaša naprava omogoča funkcijo za pametno glasovno ukazovanje, ki spremeni vaše glasovne ukaze v dejanje. S pomočjo vašega glasu, ki ga izgovorite v vašo napravo, lahko pokličete številko, pošljete sporočilo, iščete lokacije ali informacije ali opravite druga opravila.

- 1 V stanju pripravljenosti odprite seznam aplikacij in izberite **Glasovni ukazi**.
- 2 Če aplikacijo uporabljate prvič, preberite izjavo o zavrnitvi odgovornosti in dodatne informacije na zaslonih.
- 3 Izberite **Tap & Speak**.
- 4 Izgovorite ključno besedo v mikrofon.

Voice Search

Naučite se uporabljati funkcijo za upravljanje s pomočjo glasu, če želite poklicati številko, poslati sporočilo ali poiskati lokacije in podatke s pomočjo glasu.



Ta funkcija v nekaterih regijah in pri nekaterih operaterjih morda ni na voljo.

- 1 V stanju pripravljenosti odprite seznam aplikacij in izberite **Voice Search**.
- 2 Izberite **Speak now** (po potrebi).
- 3 Izgovorite ključno besedo v mikrofoni.
- 4 Izberite ime elementa.

Voice talk

Naučite se uporabljati funkcijo za glasovno ukazovanje, ki jo omogoča Voice talk. S pomočjo vašega glasu, ki ga izgovorite v vašo napravo med potjo, lahko pokličete številko, pošljete sporočilo, pišete beležko ali opravljate druga opravila.

- 1 V stanju pripravljenosti odprite seznam aplikacij in izberite **Voice talk**.
- 2 Če to aplikacijo uporabljate prvič, pojdite skozi vadnico.
- 3 Izberite **Tap & Speak**.
- 4 Izgovorite ključno besedo v mikrofoni.
- 5 Izberite ime elementa.

Nastavitve

Dostop do menija Nastavitve

- 1 V stanju pripravljenosti odprite seznam aplikacij in izberite **Nastavitve**.
- 2 Izberite kategorijo nastavitvev in možnost.

Brezžična komunikacija in omrežje

Spremenite nastavitve za brezžične omrežne povezave.

› Način letenja

Onemogočite vse brezžične funkcije vaše naprave. Uporabljate lahko samo neomrežne storitve.

› Nastavitve Wi-Fi

- **Wi-Fi:** vključite in izključite brezžično funkcijo Wi-Fi. ► str. 105
- **Obvestilo o omrežju:** nastavite napravo tako, da vas bo obvestila, ko bo na voljo odprto omrežje.
- **Povezava gumba WPS:** Povezovanje z dostopno točko omrežja Wi-Fi z uporabo gumba Wi-Fi Protected Setup (WPS).
- **Dodaj omrežje Wi-Fi:** Ročno dodajte dostopno točko za brezžično povezavo Wi-Fi.

› Nastavitve za Wi-Fi Direct

- **Wi-Fi Direct:** Vključite funkcijo Wi-Fi Direct, če želite povezati dve napravi prek omrežja Wi-Fi brez zahtevane dostopne točke. ► str. 106
- **Ime naprave:** Oglejte si ali uredite ime vaše naprave.
- **Stanje:** Oglejte si stanje povezave.
- **Izklopi Wi-Fi Direct:** Odklopite priključeno napravo.

› Kies preko Wi-Fi

Povežite vašo napravo na Samsung Kies prek brezžičnega omrežja Wi-Fi.

› Nastavitve Bluetooth

- **Bluetooth:** Vključite ali izključite brezžične funkcije Bluetooth.
▶ str. 102
- **Ime naprave:** nastavite ime Bluetooth za svojo napravo.
- **Vidno:** nastavite svojo napravo tako, da bo vidna drugim napravam Bluetooth.
- **Časovna omejitev vidnosti:** Nastavite čas trajanja vidnosti vaše naprave.
- **Iskanje naprav:** poiščite naprave Bluetooth, ki so na voljo.

› Pripomočki USB

Priklopite vašo napravo na računalnik kot shranjevalno napravo.

▶ str. 113

› Upor.tel. kot modem in mob.DT

- **Uporaba telefona kot modema po USB-ju:** Vključite funkcijo USB tethering za souporabo mobilne omrežne povezave vaše naprave z računalnikom prek USB povezave. Ko je povezana z osebnim računalnikom, se vaša naprava uporablja kot brezžični modem za računalnik. ▶ str. 111
- **Nast. pren. dos. točke za Wi-Fi:**
 - **Prenosna dostopna točka za Wi-Fi:** Vključite možnost za uporaba telefona kot modema po Wi-Fi, če želite souporabljati mobilno omrežno povezavo vaše naprave z računalniki ali drugimi napravami preko brezžičnega omrežja Wi-Fi. ▶ str. 110
 - **Konf. pren. dost. točko za Wi-Fi:** Prilagodite omrežne nastavitve, če želite uporabiti vašo napravo kot dostopno točko.
- **Pomoč:** Naučite se več o uporabi telefona kot modema po USB-ju in Wi-Fi.

› Nastavitve VPN

Nastavite in vzpostavite povezavo z navideznimi osebnimi omrežji (VPN). ► str. 114

› Mobilna omrežja

- **Uporabi paketni prenos podatkov:** nastavite, če želite dovoliti uporabo paketnih podatkovnih omrežij za omrežne storitve.
- **Podatkovno gostovanje:** omogoča nastavitve vzpostavljanja povezave z drugim omrežjem, kadar gostujete ali ko domače omrežje ni na voljo.
- **Imena dostopnih točk:** omogoča določitev imen dostopnih točk (APN).
- **Omrežni način:** Izberite vrsto omrežja.
- **Omrežni operaterji:** omogoča iskanje razpoložljivih omrežij in izbiro omrežja za gostovanje.

Klic

prilagodite nastavitve za klicne funkcije.

- **Zavrnitev klica:** Nastavite to možnost, če želite samodejno zavrniti klice določenih telefonskih števil. Telefonske številke lahko dodate na seznam za zavrnitev. ► str. 48
- **Nast. zavrnitev sporočil:** Dodajte ali urejajte sporočilo, ki bo poslano ob prejemu klica.
- **Opozorilo za klice:**
 - **Odgovor z vibriranjem:** Nastavite napravo na vibriranje, ko se javi druga oseba.
 - **Toni za stanje klica:** Vključite ali izklopite ton za klicno povezavo, ton minutnega opomnika ali ton za prekinitve klica.
 - **Opozorilo ob klicu:** Nastavite napravo, da vas opozarja na dogodke med klicanjem.

- **Sprejem/končanje klicev:**
 - **Tipka za odgovor:** Nastavite napravo, da odgovarja na klice s pritiskom na tipko Domov.
 - **Samodejni sprejem klicev:** Nastavite to možnost, če želite samodejno sprejemati klice po določenem času (na voljo le ob priključeni slušalki).
 - **Tipka za vkl. konča klice:** Nastavite napravo, da konča klic, ko pritisnete tipko za vklop/izklop.
- **Vključi senzor bližine:** Nastavite to možnost, če želite med klicanjem vklopiti senzor bližine.
- **Posredovanje klicev:** Preusmerite dohodne klice na drugo številko.
- **Dodatne nastavitve:**
 - **ID klicatelja:** Prikažite svoj ID klicatelja drugim osebam za odhodne klice.
 - **Zapore klicev:** omogoča blokiranje dohodnih in odhodnih klicev.
 - **Čakajoči klic:** Dovolite opozorila za dohodne klice med trenutnim klicem.
 - **Samodejno ponovno izbiranje:** omogoča samodejno ponovno klicanje klica, ki ga ni bilo mogoče vzpostaviti ali ki je bil prekinjen.
 - **Predpisane številke:** Če želite klice omejiti samo na številke na seznamu FDN, aktivirajte način FDN. Vnesite kodo PIN2, ki je priložena k vaši kartici SIM ali USIM, ter znova zaženite napravo.
- **Slika videoklica:** izberite sliko, ki se bo prikazala drugemu udeležencu.
- **Lastni video pri prejetem klicu:** Nastavite, ali želite drugemu udeležencu prikazati sliko sebe v živo ali predhodno nastavljeno sliko.
- **Uporabi možnosti za odpoved klica:** izberite, ali želite poskusiti z glasovnim klicem, če se z video klicem ne uspete povezati.

- **Storitev glasovne pošte:** Izberite svojega ponudnika storitev ali nastavite drugega ponudnika za sprejem glasovne pošte.
- **Tel. predal:** omogoča vnos številke za dostop do storitve glasovne pošte. To številko lahko dobite pri svojem ponudniku storitev.

Zvok

Spreminjajte nastavitve za različne zvoke vaše naprave.

- **Tihi način:** omogoča načina Activate Silent za izklop vseh zvokov razen predstavnostnih in opozorilnih tonov.
- **Vibriranje:** nastavite napravo, da vas bo z vibriranjem opozarjala na različne dogodke.
- **Glasnost:** Nastavite nivo glasnosti za klicna zvonjenja, glasbo in video posnetke, sistemski zvok telefona ter zvočna obvestila.
- **Moč tresenja:** Za prilagoditev intenzivnosti vibriranja.
- **Melodija zvonjenja telefona:** omogoča izbiro melodije zvonjenja, ki vas opozarja na dohodne klice.
- **Zvonjenje ob prejemu obvestila:** omogoča izbiro melodije zvonjenja, ki vas opozarja na dogodke, kot so prejeta sporočila, neodgovorjeni klici in opozorila.
- **Slišni toni dotika:** omogočajo nastavitve zvoka naprave ob dotiku tipk na zaslonu za klicanje.
- **Slišna izbira:** omogoča nastavitve zvoka naprave ob izbiri aplikacije ali možnosti na zaslonu za klicanje.
- **Zvoki zaklepanja zaslona:** Nastavite zvok naprave, ko zaklepate ali odklepate zaslon na dotik.
- **Haptična povratna informacija:** Nastavite, da naprava vibrira, ko pritisnete [≡] ali [↶] ali ko pritisnete in držite tipko Domov ali tipko za vklop in izklop.

Zaslon

Spremenite nastavitve zaslona.

- **Prikaz zaslona:**
 - **Slog pisave:** Spremenite vrsto pisave za prikaz na zaslonu. Pisave lahko prenesete iz Trgovina Play tako, da izberete **Dobi pisavo v spletu**.
 - **Domači zaslon:**
Ozadje: Izberite ozadje za zaslon v pripravljenosti.
 - **Zakleni zaslon:**
Ozadje: Izberite sliko, ki jo želite prikazati, ko je zaslon zaklenjen.
Položaj ure: Izberite položaj ure na zaklenjenem zaslonu. Ta funkcija ni na voljo, če vklopite funkcijo za zaklep zaslona.
- **Svetlost:** nastavite svetlost zaslona.
- **Samodejno zasukaj zaslon:** nastavite, ali želite, da se vsebina samodejno zavrti, ko se zavrti naprava.
- **Animacija:** nastavite napravo tako, da bo prikazala animacijo, ko preklapljate med okni.
- **Zakasnitev zaslona:** Nastavite dolžino časa, ki ga naprava porabi, preden se izklopi osvetlitev zaslona.
- **Trajanje osvetlitve tipk:** Nastavite trajanje osvetlitve za tipkovnico na dotik.

Način za varč. z energijo

- **Up.nač.za varč.z energijo:** Način varčevanja z baterijo se samodejno vklopi, ko se baterija izprazni.
- **Nač. za var. z ener. pri:** Izberite stopnjo energije za način varčevanja z energijo.
- **Izklopi:** Izklopite funkcijo Wi-Fi, ko naprava ni povezana z dostopno točko Wi-Fi.

- **Izključi Bluetooth:** Izklopite funkcijo Bluetooth, kadar ni v uporabi.
- **Izključi GPS:** Izklopite funkcijo GPS, kadar ni v uporabi.
- **Izklopi sinhronizacijo:** Izklopite sinhronizacijo, kadar se naprava ne sinhronizira s spletnim strežnikom.
- **Svetlost:** Vključite nastavev svetlosti za način varčevanja z energijo.
- **Svetlost:** Določite nivo svetlosti za način varčevanja z energijo.
- **Zakasnitev zaslona:** Nastavite dolžino časa, ki ga naprava porabi, preden se izklopi osvetlitev zaslona.
- **Nasveti za var.z energijo:** Naučite se zmanjšati porabo baterije.

Položaj in varnost

Spremenite nastavitve za zaščito svoje naprave in kartice SIM ali USIM ter delovanje GPS.

- **Uporabi brezžična omrežja:** Če želite poiskati vašo lokacijo, uporabite omrežje Wi-Fi in/ali mobilna omrežja.
- **Uporabi satelite GPS:** Če želite poiskati vašo lokacijo, uporabite satelit GPS.
- **Uporabi združljivosti s tipalom:** Nastavite senzorje za povečanje položaja pešcev, ko je oviran signal GPS. Morda bo prišlo do nihanja med ocenami senzorja in vašim dejanskim položajem.
- **Nastavi zaklep. zaslona:** Nastavite varnostno kodo za odklepanje. Ko ste nastavili vašo varnostno kodo, se ta možnost spremeni v **Spremeni zaklep. zaslona.**
 - **Brez:** Onemogoči zaklepanje zaslona.
 - **Vzorec:** Omogoča nastavev vzorca za odklepanje naprave.
 - **PIN:** nastavite PIN (številke) za odklepanje zaslona.
 - **Geslo:** nastavite geslo (črke) za odklepanje zaslona.

- **Nastavite zaklepanje kartice SIM:**
 - **Zakleni kartico SIM:** vključite/izključite funkcijo zaklepanja PIN, ki pred uporabo telefona zahteva vnos kode PIN.
 - **Spremeni SIM PIN:** omogoča spremembo kode PIN, ki jo uporabljate za dostop do podatkov kartice SIM ali USIM.
- **Opoz. za zamen. kar. SIM:** vključite/izključite funkcijo za iskanje tvojega mobilnega telefona, ki vam pomaga poiskati telefon v primeru izgube ali kraje. ► str. 37
- **Prejemniki opoz. za spor.:** Dodajte ali urejajte prejemnike opozorilnih sporočil.
- **Oddaljeno upravljanje:** Nastavite to možnost, če želite upravljati napravo na daljavo preko spleta.
- **Vidna gesla:** Ta nastavev omogoča prikaz gesla ob vnosu.
- **Izberi skrbnike naprave:** Oglejte si skrbnike naprave, nameščene na vaši napravi. Skrbnike naprave lahko aktivirate, s čimer namestite nove smernice na vaši napravi.
- **Uporabi varne poverilnice:** omogoča uporabo dovoljenj in poverilnic za zagotavljanje varne uporabe različnih aplikacij.
- **Namesti iz pomnilnika USB:** Namestite šifrirane certifikate, ki so shranjeni na USB pomnilniku.
- **Nastavi geslo:** omogoča ustvarjanje in potrditev gesla za dostop do poverilnic.
- **Počisti pomnilnik:** omogoča izbris vsebine poverilnic iz naprave in ponastavev gesla.

Aplikacije

Spremenite nastavitve za upravljanje nameščenih aplikacij.

- **Neznani viri:** omogoča nastavitve prenosa aplikacij iz katerega koli vira. Če te možnosti ne izberete, lahko prenesete samo aplikacije, ki so na voljo v Trgovini Play.
- **Uredi aplikacije:** omogoča dostop do seznama aplikacij, nameščenih v napravi, in prikaz informacij o teh aplikacijah.
- **Storitve, ki se izvajajo:** omogoča prikaz storitev, ki jih uporabljate, in dostop do teh storitev, če jih želite upravljati.
- **Poraba pomnilnika:** Oglejte si pomnilnik, ki je na voljo, ter pomnilnik, ki ga uporabljajo aplikacije na vaši napravi.
- **Poraba baterije:** Oglejte si količino baterije, ki jo uporablja vaša naprava.
- **Razvoj:**
 - **Razhroščevanje USB:** Izberite to možnost, če želite povezati vašo napravo z računalnikom prek USB kabla. Ta možnost je na voljo za razvijanje aplikacij.
 - **Dovoli izmišljene lokacije:** omogoča pošiljanje izmišljenih lokacij in informacij o storitvah v storitev Location Manager za preizkušanje. Ta možnost je na voljo za razvijanje aplikacij.
- **Samsung Apps:** Izberite omrežno povezavo (omrežje Wi-Fi ali podatki skozi paketno podatkovno omrežje), da boste od trgovine Samsung Apps prejeli obvestilo o posodobitvi.



Ta funkcija v nekaterih regijah in pri nekaterih operaterjih morda ni na voljo.

Računi in sinhronizacija

omogoča spreminjanje nastavitve za funkcijo samodejne sinhronizacije ali upravljanje računov za sinhronizacijo.

- **Podatki iz ozadja:** to nastavitve izberite, če želite omogočiti funkcijo samodejne sinhronizacije. Funkcija samodejne sinhronizacije se bo izvajala v ozadju, ne da bi bilo treba odpirati aplikacije in sinhronizirati podatke.
- **Samodejna sinhronizacija:** omogoča nastavitve samodejne sinhronizacije stikov, koledarja in e-poštne podatke.

Gibanje

Spremenite nastavitve, ki upravljajo zaznavanje gibanja na vaši napravi.

- **Vklop gibanja:** Nastavite to možnost, če želite uporabiti zaznavanje gibanja.
- **Obračanje:** Nastavite to možnost, če želite izklopiti zvok za dohodne klice, opozorila, glasbo in FM radio tako, da napravo položite obrnjeno navzdol.
- **Nagib:** Nastavite to možnost, če želite povečati ali pomanjšati slike med gledanjem v galeriji ali med brskanjem po spletnih strani, ko se dotaknete in držite dve točki s prstoma in nato nagnete napravo naprej in nazaj.
- **Premikanje:** Nastavite to možnost, če želite premakniti element na drugo stran, ko se dotaknete in držite element ter nato pomaknete napravo v levo ali v desno.
- **Vodnik:** Naučite se upravljati gibanje.

Zasebnost

Spreminjanje nastavitvev za upravljanje nastavitvev in podatkov.

- **Varn. kop. moje podatke:** Omogoča varnostno kopiranje vaših nastavitvev in podatkov aplikacij na strežnik Google.
- **Samodejna obnavljanje:** Omogoča obnovitev vaših nastavitvev in podatkov aplikacij, kadar ponovno namestite aplikacije na vašo napravo.
- **Ponastavitev na tovarniške podatke:** omogoča ponastavitev nastavitvev na tovarniško privzete vrednosti in brisanje vseh podatkov.

Shranjevanje

Oglejte si informacije o pomnilniku na vaši napravi in pomnilniški kartici. Prav tako lahko formatirate USB pomnilnik in pomnilniško kartico.



Formatiranje pomnilniške kartice bo trajno izbrisalo vse podatke na pomnilniški kartici.

Jezik in tipkovnica

Spreminjanje nastavitev za vnos besedila.

› Izberite jezik

Izbira prikaznega jezika za vse menije in aplikacije.

› Izberite način vnosa

Izbira privzete vrste tipkovnice za vnos besedila.

› Swype

- **Izberite vnosno metodo:** Spreminjanje vrste tipkovnice.
- **Kako vnašati s Swypom:** Naučite se vnosa besedil s tipkovnico Swype.
- **Osební slovar:** Nastavite vaš lasten slovar. Besede v vašem slovarju se bodo prikazale kot predlogi za vaše vnose.
- **Preference:**
 - **Zvočna informacija:** Omogoča nastavitve opozarjanja, kadar ni nadomestnih besed za vaš vnos, če se dvakrat dotaknete prikazane besede.
 - **Vibriraj ob pritisku:** omogoča nastavitve vibriranja naprave ob dotiku tipke.
 - **Prikaži nasvete:** Omogoča samodejni prikaz nasvetov za vašo dejanja, kadar je na voljo.
 - **Samodejno razmik:** omogoča samodejno vnašanje presledkov med besedami.
 - **Velike črke:** omogoča samodejno vnašanje velikih začetnih črk, ki sledijo ločilu, kot je pika, vprašaj ali klicaj.
 - **Prikaži celotno sled:** Nastavite to možnost, če želite prikazati sled vlečenja po tipkovnici.

- **Predlaganje besed:** omogoča napovedovanje besed glede na vnos in prikaz predlog besed.
- **Hitrost:** Nastavite razmerje med hitrostjo in natančnostjo Swype predlogov besed.
- **Ponastavi Swypov slovar:** Omogoča brisanje besed, ki ste jih dodali v slovar.
- **Verzija:** omogoča prikaz informacij o različici.
- **Možnosti jezika:** Izbira jezika za vnos besedila.

› Tipkovnica Samsung

- **Pokončne vrste tipkovnice:** omogoča izbiro privzetega načina vnosa, npr. s tipkovnico QWERTY, z običajno tipkovnico ali prek zaslona za ročno pisanje.
- **Jezik vnosa:** Izbira jezika za vnos besedila.



V nekaterih jezikih ni mogoče vnesti besedila. Če želite vnašati besedilo, izberite enega od podprtih jezikov pisanja.

- **XT9:** Omogoča uporabo načina XT9, če želite vnesti besedilo z načinom predvidevanja.
- **Zahtevnejše nastavitve za XT9:** Omogoča napredne funkcije načina XT9, kot so samodejno dokončanje, samodejno popravljanje ali samodejna zamenjava ter nastavitve lastnega seznama besed.
- **Potegnite na stran - zamenjava tipkovnice:** Omogoči ali onemogoči funkcijo zamenjave tipkovnice za način vnosa besedila. Lahko preklopite med načini vnosa s premikom levo ali desno na tipkovnici.
- **Predogled znakov:** Omogoča prikaz velike slike za vsako črko, ki se je dotaknete.
- **Samodejne velike črke:** omogoča samodejno vnašanje velikih začetnih črk, ki sledijo ločilu, kot je pika, vprašaj ali klicaj.
- **Nastavitve za rokopis:** Prilagodi čas prepoznavanja v načinu rokopis.

- **Glasovni vhod:** Vklopi funkcijo glasovni vnos za vnos besedila s pomočjo glasu na tipkovnici Samsung.
- **Samodejno dodajanje pike:** Nastavi napravo, da vstavi piko, ko se dvakrat dotaknete tipke presledek.
- **Vodnik:** omogoča prikaz informacij o vnosu besedila s tipkovnico Samsung.

Glasovni vhod in izhod

Spremenite nastavitve za govorno prepoznavanje ter opcijo izgovorjave besedil.

> Prepoznavanje glasu

Izberite mehanizem za prepoznavanje glasu.

> Nastavitve prepoznavanja glasu

Za Samsungovo prepoznavanje glasu uporabite naslednje možnosti:

- **Language:** Izberite jezik za prepoznavanje glasu.
- **Web search engine:** Izberite orodje za spletno iskanje.
- **Auto-dial:** Nastavite to možnost, če želite samodejno poklicati številko, ko je rezultat prepoznavanja glasu zaupljiv.
- **Use location:** Nastavite to možnost, če želite uporabiti vaše podatke o lokaciji za rezultate glasovnega iskanja.
- **Hide offensive words:** Skrij žaljive besede, ki jih je vaša naprava prepoznala iz rezultatov govornega iskanja.
- **Auto-punctuation:** Omogoča samodejno vstavljanje velikih črk, kadar je to potrebno.
- **Listen over Bluetooth:** Omogoča prepoznavanje vaših glasovnih ukazov, kadar uporabljate povezane Bluetooth slušalke.
- **Voice talk unique ID:** Če imate težave s storitvijo Voice talk, pokaže enolični ID vaše naprave.
- **About:** omogoča prikaz informacij o različici.

- **Auto-start listening:** Omogoča samodejni zagon prepoznavanja glasu, ko zaženete funkcijo za glasovno ukazovanje.
- **Voice command help:** Omogoča dostop do informacij pomoči za uporabo funkcije za glasovno ukazovanje.
- **Social settings:** Spremenite nastavitve za dostop do skupnih spletnih strani.
- **Voice talk settings:** Spremenite nastavitve za uporabljanje funkcije Voice talk.
- **Voice talk help:** Omogoča dostop do informacij pomoči za uporabo funkcije Voice Talk.

Za Googlovo prepoznavanje glasu uporabite naslednje možnosti:

- **Language:** Izberite jezik za prepoznavanje glasu.
- **SafeSearch:** Naprava filtrira izgovorjeno besedilo in/ali slike iz rezultatov govornega iskanja.
- **Block offensive words:** Skrij žaljive besede, ki jih je vaša naprava prepoznala iz rezultatov govornega iskanja.

› Nastavitve funkcije Besedilo v govor

- **Poslušaj primer:** Poslušajte izgovorjeno besedilo za vzorec.
- **Način vožnje:** Vklonite način vožnje, če želite nastaviti napravo tako, da bere vsebino naglas.
- **Nastavitve načina vožnje:** Navedite aplikacije, ki jih želite uporabljati v načinu vožnje.
- **Vedno uporabi moje nastavitve:** Nastavite to možnost, če želite uporabiti nastavitve za hitrost govora in jezik, ki ste jih zamenjali z nastavitvami, shranjenimi v aplikacijah.
- **Privzeti mehanizem:** Nastavite sistem za tvorjenje govora, ki ga boste uporabili za govorjeno besedilo.
- **Namesti glasovne podatke:** Prenesite in namestite govorne podatke za uporabo opcije izgovorjave besedil.
- **Stopnja govora:** Izberite hitrost opcije izgovorjave besedil.
- **Jezik:** Izberite jezik za opcijo izgovorjave besedil.
- **Mehanizmi:** V napravi si oglejte mehanizme za pretvorbo besedila v govor.

Dostopnost

Storitve dostopnosti so posebne možnosti za osebe z določenimi posebnimi potrebami. Dostopajte in spreminjajte naslednje nastavitve za izboljšanje dostopnosti do naprave.

- **Dostopnost:** Vklopi aplikacijo dostopnosti, ki ste jo naložili, kot sta Talkback ali Kickback, ki nudita glasovni, glasbeni ali vibrirajoč odgovor.
- **Storitve dostopnosti:** Izberite aplikacijo za dostopnost, ki jo želite uporabljati.
- **Pomožna lučka:** Vklomite ali izklopите zvok pomožno lučko.
- **Mono zvok:** Omogočite mono zvok, ko zvok poslušate z le eno slušalko.
- **Sprejem/končanje klica:**
 - **Tipka za odgovor:** Nastavite napravo, da odgovori na dohodni klic, ko pritisnete tipko Domov.
 - **Samodejni sprejem klicev:** Izberite dolžino časa, ki ga naprava potrebuje, preden sprejme dohodni klic.
 - **Tipka za vklop/izklop konča klic:** Nastavite napravo, da konča klic, ko pritisnete tipko za vklop/izklop.
- **Bližnjica za dostopnost:** Dodajte bližnjico do nastavitvev dostopnosti v hitrem meniju, ki se prikaže, ko pritisnete in držite gumb za vklop/izklop.

Odložišče

Izhodni način zvoka: Nastavite to možnost, če želite uporabiti zvočnik priklopljenega namiznega stojala, kadar je vaša naprava priklopljena na stojalo v avtomobilu ali na namizno stojalo.

Datum in čas

Dostopajte in spreminjajte spodnje nastavitve, če želite upravljati prikaz časa in datuma v napravi:



Če baterija ostane popolnoma prazna ali je odstranjena iz naprave, se bosta datum in čas ponastavila.

- **Samodejno:** omogoča samodejno posodabljanje časa ob prehodu skozi različne časovne pase.
- **Nastavi datum:** omogoča ročno nastavitve trenutnega datuma.
- **Izberite časovni pas:** nastavite domači časovni pas.
- **Nastavitev časa:** omogoča ročno nastavitve trenutnega časa.
- **Uporabi 24-urni zapis:** nastavite, da se bo čas prikazal v 24-urnem zapisu.
- **Izberite zapis datuma:** izberite zapis datuma.

Vizitka telefona

Dostopajte do informacij o napravi, preverite stanje naprave in posodobite sistem naprave.

Odpravljanje težav

Ko vključite telefon ali medtem, ko ga uporabljate, ta od vas zahteva, da vnesete eno od naslednjih kod:

Koda	Težavo poskusite odpraviti na naslednji način:
Geslo	Ko je vključena funkcija za zaklepanje naprave, morate vnesti geslo, ki ste ga nastavili za napravo.
PIN	Pri prvi uporabi naprave ali če je vključena zahteva za vnos kode PIN, morate vnesti številko PIN, ki ste jo prejeli skupaj s kartico SIM ali USIM. To funkcijo lahko izključite v meniju Zakleni kartico SIM .
PUK	Kartica SIM ali USIM je blokirana; to se običajno zgodi, če večkrat vnesete napačno kodo PIN. Vnesite kodo PUK, ki jo dobite pri ponudniku storitev.
PIN2	Ko dostopate do menija, za katerega potrebujete kodo PIN2, vnesite kodo PIN2, ki ste jo dobili skupaj s kartico SIM ali USIM. Za podrobnejše informacije se obrnite na svojega ponudnika storitev.

Vaša naprava prikazuje sporočilo napake omrežja ali storitve

- Kadar se nahajate na območjih s slabim signalom ali sprejemom, lahko izgubite sprejem. Premaknite se na drugo mesto in poskusite znova.
- Do nekaterih funkcij ne morete dostopati brez naročnine. Za več informacij se obrnite na svojega ponudnika storitev.

Zaslon na dotik se ne odziva pravilno ali pa se odziva prepočasi

Če imate napravo z zaslonom na dotik, ki pa se ne odziva pravilno, naredite to:

- Z zaslona na dotik odstranite vse zaščitne pokrove. Zaradi zaščitnega pokrova naprava morda ne more prepoznati vaših vnosov, zato taki pokrovi niso primerni za naprave z zaslonom na dotik.
- Preverite, ali so vaše roke čiste in suhe, preden se dotaknete zaslona na dotik.
- Znova zaženite napravo, da odpravite morebitne začasne težave s programsko opremo.
- Preverite, ali je programska oprema v napravi posodobljena na najnovejšo različico.
- Če je zaslon na dotik opraskan ali poškodovan, ga odnesite v najbližji servisni center Samsung.

Vaša naprava zamrzne ali pa pride do resnih napak

Če naprava zamrzne ali prekine, boste morda morali zapreti programe ali znova zagnati napravo, da bo spet začela delovati.

Če se naprava še vedno odziva, program pa zamrzne, zaprite program z upraviteljem opravil. Če je vaša naprava zamrznjena in se ne odziva, pritisnite in držite tipko za vklop/zaklepanje za 8 – 10 sekund. Naprava se bo samodejno znova zagnala.

Če s tem naprave niste odpravili, opravite ponastavitev tovarniških podatkov. V stanju pripravljenosti odprite seznam aplikacij in izberite **Nastavitve** → **Zasebnost** → **Ponastavitev na tovarniške podatke** → **Ponastavi telefone** → **Izbriši vse**.

Klici so zavrjeni

Kadar se nahajate na območjih s slabim signalom ali sprejemom, lahko izgubite povezavo z omrežjem. Premaknite se na drugo mesto in poskusite znova.

Odhodni klici se ne povežejo

- Preverite, ali ste pritisnili tipko za klicanje.
- Preverite, ali ste vstopili v pravo omrežje mobilne telefonije.
- Preverite, ali je za zeleno številko morda nastavljena omejitev klicev.

Dohodni klici se ne povežejo

- Preverite, ali je naprava vklopljena.
- Preverite, ali ste vstopili v pravo omrežje mobilne telefonije.
- Preverite, ali je za dohodno številko morda nastavljena omejitev klicev.

Sogovornik vas ne sliši

- Prepričajte se, da ne prekrivate vgrajenega mikrofona.
- Zagotovite, da je mikrofonski vtičnik v bližini ust.
- Če uporabljate slušalko, poskrbite, da je pravilno priključena.

Kakovost zvoka je slaba

- Preverite, ali morda blokirate vgrajeno anteno naprave.
- Kadar se nahajate na območjih s slabim signalom ali sprejemom, lahko izgubite sprejem. Premaknite se na drugo mesto in poskusite znova.

Ko želite poklicati osebo iz imenika, se klic ne poveže

- Preverite, ali je na seznamu stikov shranjena pravilna številka.
- Če je potrebno, ponovno vnesite številko in jo shranite.
- Preverite, ali ste za številko zelene osebe morda nastavili omejitev klicev.

Naprava piska, ikona baterije je prazna

Baterija je skoraj prazna. Za nadaljnjo uporabo naprave napolnite ali zamenjajte baterijo.

Baterija se ne polni pravilno ali pa se naprava izklaplja

- Priključki baterije so morda umazani. Oba pozlačena priključka obrišite s čisto, mehko krpo in poskusite znova napolniti baterijo.
- Če baterije ni več mogoče napolniti do konca, jo zavržite v skladu s predpisi in vstavite novo baterijo (za ustrezna navodila glede odlaganja odpadkov si oglejte lokalne odloke).

Naprava je vroča na dotik

Če uporabljate aplikacije, ki porabijo več energije, ali pa uporabljate aplikacije dlje časa, je naprava morda vroča na dotik. To je običajno in ne vpliva na življenjsko dobo ali delovanje naprave.

Ko vključite fotoaparatus, se prikažejo sporočila o napakah

Če želite uporabiti aplikacijo fotoaparata, mora biti v mobilni napravi Samsung dovolj razpoložljivega pomnilnika, poleg tega pa mora biti dovolj polna tudi baterija. Če se prikažejo sporočila o napakah, ko vključite fotoaparatus, naredite to:

- Napolnite baterijo ali pa vstavite baterijo, ki je povsem polna.
- Prenesite nekaj datotek v računalnik ali pa jih izbrišite, da sprostite pomnilnik.
- Znova zaženite napravo. Če težav s temi koraki niste odpravili, se obrnite na servisni center Samsung.

Ko vključite FM radio, se prikažejo sporočila o napakah

Aplikacija FM radia v mobilni napravi Samsung uporablja kabel slušalk za anteno. Če slušalke niso priključene, FM radio ne more sprejemati radijskih postaj. Če želite poslušati FM radio, najprej preverite, ali so slušalke pravilno priključene. Nato poiščite razpoložljive radijske postaje in jih shranite.

Če ste opravili te korake, FM radia pa še vedno ne morete poslušati, poskusite poiskati zeleno postajo z drugim radijskim sprejemnikom. Če jo z drugim sprejemnikom lahko slišite, boste napravo morda morali odnesti na servis. Obrnite se na servisni center Samsung.

Ko odprete glasbene datoteke, se prikažejo sporočila o napakah

Nekaterih glasbenih datotek v mobilni napravi Samsung zaradi različnih razlogov ni mogoče predvajati. Če se sporočila o napakah prikažejo, ko v napravi odprete glasbene datoteke, naredite to:

- Prenesite nekaj datotek v računalnik ali pa jih izbrišite, da sprostite pomnilnik.
- Preverite, ali je glasbena datoteka morda zaščitena s sistemom DRM (Digital Rights Management). V tem primeru preverite, ali imate ustrezno licenco ali ključ za predvajanje datoteke.
- Preverite, ali naprava podpira vrsto datoteke.

Naprava ne najde druge naprave Bluetooth

- Preverite, ali je v napravi vključena funkcija za brezžično povezavo Bluetooth.
- Po potrebi preverite, ali funkcija za brezžično povezavo Bluetooth vključena tudi v napravi, s katero želite vzpostaviti povezavo.
- Preverite, ali sta napravi Bluetooth v medsebojnem dosegu (največ 10 metrov/30 čevljev narazen).

Če tudi s temi koraki niste odpravili težave, se obrnite na servisni center Samsung.

Vzpostavitev povezave med napravo in računalnikom ni mogoča

- Preverite, ali je podatkovni kabel računalnika, ki ga uporabljate, združljiv z vašo napravo.
- Preverite, ali so v računalniku nameščeni ustrezni gonilniki in ali so posodobljeni.

Varnostni napotki

Če želite preprečiti možnost telesnih poškodb in okvar naprave, pred uporabo naprave preberite vse spodnje informacije.

Opozorilo: Preprečite možnost električnega udara, požara ali eksplozije

Ne uporabljajte poškodovanih električnih vtičnic ali napajalnih kablov oziroma vtičev

Napajalnega kabla ne prijemajte z mokrimi rokami, polnilnika pa ne poskušajte izklopiti tako, da ga vlečete za kabel

Napajalnega kabla ne upogibajte in pazite, da ga ne poškodujete

Naprave med polnjenjem ne uporabljajte, prav tako pa je ne prijemajte z mokrimi rokami

Baterije ali napajalnika ne izpostavljajte kratkemu stiku

Pazite, da vam polnilnik ali baterija ne padeta na tla in da ju ne izpostavljate udarcem

Baterijo polnite samo s polnilnikom, ki ga je odobril proizvajalec

Ne uporabljajte naprave med nevihto

Vaša naprava se lahko poškoduje, povečano pa je tudi tveganje električnega udara.

Litij-ionske baterije, ki pušča ali je poškodovana, ne prijemajte z golimi rokami

Za varno odlaganje litij-ionskih baterij se obrnite na najbližji pooblaščen servisni center.

Baterije in polnilnike uporabljajte in odstranjujte previdno

- Uporabljajte samo dodatne baterije in polnilnike, ki jih je odobrilo podjetje Samsung in, ki so bili izdelani posebej za vašo napravo. Uporaba nezdržljivih baterij in polnilnikov lahko povzroči hude telesne poškodbe ali okvaro naprave.

- Praznih baterij ali izrabljenih naprav ne mečite v ogenj. Izrabljene baterije ali naprave odvrzite v skladu z vašimi lokalnimi predpisi.
- Baterij ali naprav nikoli ne postavljajte v ali na grelne naprave, kot so npr. mikrovalovne pečice, štedilniki ali radiatorji. Baterije lahko eksplodirajo, če se preveč segrejejo.
- Baterije nikoli ne poskušajte zdrobiti ali preluknjati. Baterije ne izpostavljajte visokemu zunanjem pritisku, saj lahko to povzroči kratek stik v bateriji in pregretje.

Zavarujte napravo, baterije in polnilnike pred morebitnimi poškodbami

- Baterij ne izpostavljajte zelo nizkim ali zelo visokim temperaturam.
- Ekstremne temperature lahko povzročijo deformacijo naprave ter zmanjšajo zmogljivost polnjenja in življenjsko dobo naprave in baterij.
- Pazite, da baterije ne pridejo v stik s kovinskimi predmeti, saj to lahko povzroči povezavo med pozitivnim in negativnim polom baterije in posledično začasno ali trajno okvaro baterij.
- Nikoli ne uporabljajte poškodovanega polnilnika ali baterije.

Pozor: Če uporabljate napravo v omejenih območjih, upoštevajte vsa varnostna opozorila in predpise

Kjer je uporaba naprave prepovedana, jo izklopite

Upoštevajte vse predpise, ki prepovedujejo uporabo mobilne naprave v določenem območju.

Naprave ne uporabljajte v neposredni bližini drugih elektronskih naprav

Večina elektronskih naprav uporablja radiofrekvenčne signale. Uporaba naprave lahko povzroči motnje v delovanju drugih elektronskih naprav.

Naprave ne uporabljajte v neposredni bližini srčnega spodbujevalnika

- Izogibajte se uporabi naprave na razdalji manj kot 15 cm od srčnega spodbujevalnika, saj lahko povzroči motnje v njegovem delovanju.
- Če je uporaba naprave nujna, jo uporabljajte na razdalji več kot 15 cm od srčnega spodbujevalnika.
- Če želite zmanjšati možnost motenj srčnega spodbujevalnika, uporabljajte napravo na nasprotni strani od srčnega spodbujevalnika.

Naprave ne uporabljajte v zdravstvenih ustanovah ali v bližini medicinske opreme, ki uporablja radiofrekvenčne signale

Če uporabljate kakršno koli medicinsko opremo, se v povezavi z varno uporabo radiofrekvenčne opreme obrnite na proizvajalca te opreme.

Če uporabljate slušne pripomočke, se v povezavi z motnjami radiofrekvenčnih signalov obrnite na proizvajalca te opreme

Delovanje nekaterih slušnih pripomočkov je lahko moteno zaradi radiofrekvenčnih signalov naprave. V povezavi z varno uporabo slušnih pripomočkov se obrnite na proizvajalca.

Izklopite napravo v okolju, kjer obstaja nevarnost eksplozije

- V okolju, kjer obstaja nevarnost eksplozije, napravo izklopite in ne odstranjujte baterije.
- Vedno upoštevajte predpise, navodila in znake, ki se nanašajo na uporabo naprave v okolju, kjer obstaja nevarnost eksplozije.
- Ne uporabljajte naprave med točenjem goriva (na bencinskih črpalkah) ali v bližini goriv in kemikalij, in območij miniranja.
- Ne hranite in ne prenašajte vnetljivih tekočin, plinov ali eksplozivnih snovi v istem prostoru skupaj z napravo, njenimi deli ali dodatno opremo.

Kadar potujete z letalom, napravo izklopite

Uporaba naprave v letalu je prepovedana. Uporaba naprave lahko povzroči motnje v delovanju elektronskih naprav za navigacijo letala.

Radiofrekvenčni signali naprave lahko povzročajo motnje v delovanju elektronskih naprav v motornem vozilu

Radiofrekvenčni signali naprave lahko povzročajo motnje v delovanju elektronskih naprav v avtomobilu. Če želite več informacij, se obrnite na proizvajalca.

Upoštevajte vsa varnostna opozorila in predpise v povezavi z uporabo mobilne naprave med upravljanjem vozila

Med vožnjo naj bo varno upravljanje vozila vaša prednostna naloga. Kadar vozite, naprave ne uporabljajte, saj je uporaba mobilne naprave med vožnjo zakonsko prepovedana. Za zagotavljanje lastne varnosti in varnosti drugih uporabljajte zdrav razum in upoštevajte te nasvete:

- Dobro spoznajte napravo in vse njene funkcije, kot je na primer hitro izbiranje in vnovična vzpostavitev klica. S temi funkcijami lahko prihranite čas, potreben za vzpostavlanje ali prejemanje klicev z mobilno napravo.

- Naprava naj bo v vašem dosegu. Dostop do brezžične naprave naj bo neoviran, ob tem pa vedno gledajte na cesto. Če dohodni klic prejmete ob neugodnem času, pustite, da se klic zabeleži v telefonski predal.
- V gostem prometu ali neugodnih vremenskih razmerah začasno zadržite klice. Dež, sodra, sneg, poledica in gost promet so lahko zelo nevarni.
- Med vožnjo si ne zapisujte in ne iščite telefonskih števil. Zaradi zapisovanja opravil ali brskanja po telefonskem imeniku ne posvečate pozornosti vaši prednostni nalogi – varni vožnji.
- Kličite le v primernih trenutkih in opazujte promet. Kličite takrat, ko je vozilo ustavljeno ali preden se vključite v promet. Načrtujte klice takrat, ko je vozilo na mestu.
- Ne opravljajte napornih ali čustvenih pogovorov, ki odvrtačo pozornost od vožnje. Osebam na drugi strani linije povejte, da trenutno vozite, in začasno zadržite klic, če menite, da lahko pogovor odvrne vašo pozornost od vožnje.
- Napravo lahko uporabite tudi za klice pomoči. V primeru požara, prometne nesreče ali nujne zdravstvene pomoči pokličite lokalno telefonsko številko za nujno pomoč.
- Uporabite napravo za pomoč ljudem v stiski. Če ste priča prometni nesreči, kriminalnemu dejanju ali drugi izredni situaciji, v kateri so ogrožena življenja, pokličite lokalno telefonsko številko za nujno pomoč.
- Po potrebi pokličite AMZS ali drugo posebno telefonsko številko za pomoč na cesti. Če opazite vozilo v okvari, ki ne ovira prometa, pokvarjeno prometno signalizacijo, manjšo prometno nesrečo brez ranjenih ali pa ukradeno vozilo, pokličite AMZS ali drugo telefonsko številko za pomoč na cesti.

Pravilno ravnanje z mobilno napravo in njena uporaba

Naprava naj ne pride v stik s tekočinami

- Vlaga in tekočine lahko poškodujejo dele naprave ali električna vezja.
- Če je vaša naprava vlažna, je ne vklopljajte. Če je vaša naprava že vklopljena, jo izklopite in takoj odstranite baterijo (če se naprava ne bo izklopila ali če ne morete odstraniti baterijo, pustite napravo takšno, kot je). Nato obrišite napravo s krpo in jo odnesite na servisni center.
- Tekočine povzročijo spremembo barve nalepke, ki označuje nevarnost okvar zaradi vode v notranjosti naprave. Če nastopi okvara naprave zaradi stika z vodo, lahko to razveljavi garancijo proizvajalca.

Naprave ne uporabljajte in ne hranite v prašnem ali umazanem okolju

Prah lahko povzroči nepravilno delovanje naprave.

Napravo polagajte samo na ravne površine

Če naprava pade, se lahko poškoduje.

Naprave ne hranite na vročem ali hladnem mestu. Napravo uporabljajte v okoljih s temperaturo od –20 do 50 °C

- Če napravo pustite v zaprtem vozilu s temperaturo do 80 °C, lahko eksplodira.
- Naprave ne izpostavljajte neposredni sončni svetlobi dalj časa (na primer na armaturni plošči avtomobila).
- Baterijo shranjujte v okoljih s temperaturo od 0 do 40 °C.

Naprave ne shranjujte skupaj s kovinskimi predmeti, kot so kovanci, ključi ali ogrlice

- Naprava se lahko deformira ali okvari.
- Če poli baterije pridejo v stik s kovinskimi predmeti, lahko pride do požara.

Naprave ne shranjujte v bližini magnetnih polj

- Če napravo izpostavite magnetnim poljem, njeno delovanje morda ne bo pravilno, baterija pa se lahko izprazni.
- Magnetna polja lahko poškodujejo magnetne kartice, kot so kreditne, telefonske in druge kartice, ter letalske karte.
- Naprave ne shranjujte v torbici ali dodatni opremi z magnetnimi zapirali in je ne izpostavljajte magnetnim poljem dalj časa.

Naprave ne shranjujte v bližini grelnikov, mikrovalovnih pečic, vročih kuhinjskih naprav ali visokotlačnih posod

- Baterija lahko začne spuščati.
- Naprava se lahko pregreje in povzroči požar.

Pazite, da vam naprava ne pade na tla in da je ne izpostavljate udarcem

- Zaslon naprave se lahko poškoduje.
- Ob upogibanju ali deformiranju naprave se lahko ta poškoduje, prav tako pa se lahko poškodujejo njeni deli.

Ne uporabljajte naprave ali aplikacij nekaj časa, če je naprava pregreta

Daljša izpostavljenost vaše kože pregreti napravi, lahko povzroči enake simptome kot so lažje opekline, rdeče pike in pigmentacija.

Če ima vaša naprava bliskavico ali lučko, bliskavice ne uporabljajte blizu oči ljudi ali živali

Uporaba bliskavice lahko povzroči začasno izgubo vida ali poškodbe oči.

Bodite previdni ob izpostavljanju svetlikajočim lučkam

- Kadar uporabljate vašo napravo, pustite vklopljene nekatere luči v sobi in ne držite zaslona preblizu vašim očem.
- Če ste med gledanjem video posnetkov ali igranju iger, ki jih podpira Flash, dalj časa izpostavljeni svetlikajočim lučkam, lahko pride do zastoja ali izgube nezavesti. Če se počutite slabo, takoj prenehajte uporabljati napravo.

Zmanjšajte možnost poškodb zaradi ponavljajočih dejanj

Kadar ponavljate ista dejanja, kot je pritiskanje tipk, tipkanje znakov na zaslonu na dotik ali igranje iger, lahko pride do občasne neprijetnosti v vaših dlaneh, vratu, rameni ali drugih delih telesa. Kadar uporabljate vašo napravo dalj časa, držite napravo s sproščenim oprijemom, pritiskajte tipke na lahek način in večkrat prenehajte uporabljati napravo. Če še vedno čutite bolečino med ali po takšni uporabi, prenehajte uporabljati napravo in obiščite zdravnika.

Zagotovite optimalni čas delovanja baterije in polnilnika

- Baterij ne polnite dalj kot en teden, saj lahko prekomerno polnjenje skrajša življenjsko dobo baterije.
- Nerabljene baterije se čez nekaj čas izpraznijo, tako da jih je treba pred uporabo znova napolniti.
- Če naprave ne polnite, izklopite polnilnik z vira napajanja.
- Baterije uporabljajte samo v skladu z njihovim predvidenim namenom.

Uporabljajte samo baterije, polnilnike, dodatno opremo in pripomočke, ki jih je odobril proizvajalec

- Uporaba drugih baterij ali polnilnikov lahko skrajša življenjsko dobo naprave ali povzroči nepravilno delovanje naprave.
- Samsung ne prevzema odgovornosti za varnost uporabnika, če ta uporablja dodatno opremo ali pripomočke, ki jih Samsung ni odobril.

Naprava in baterija ne sme priti v stik z usti

- V nasprotnem primeru lahko pride do okvare naprave ali eksplozije.
- Če napravo uporabljajo otroci, se prepričajte, da jo uporabljajo pravilno.

Naprave ali priloženih dodatkov ne vstavljajte v oči, ušesa ali usta

To lahko povzroči zadušitev ali resne poškodbe.

Ko govorite v napravo:

- Napravo držite pokončno, kot bi uporabljali običajno telefonsko slušalko.
- Govorite neposredno v mikrofona.
- Ne dotikajte se notranje antene naprave, ker to lahko zmanjša kakovost signala naprave ali povzroči neželeno oddajanje radiofrekvenčne (RF) energije.

Kadar uporabljate slušalke, zaščitite vaš sluh in ušesa



- Prekomerna izpostavitve glasnim zvokom lahko povzroči okvare sluha.
- Glasni zvoki med vožnjo lahko odvrnejo pozornost in povzročijo nesrečo.
- Pred priključevanjem ušesnih slušalk v zvočni vir znižajte glasnost, za pogovor ali poslušanje glasbe pa uporabljajte najmanjšo potrebno glasnost.
- V suhih prostorih se lahko v slušalkah poveča statična elektrika. Ne uporabljajte slušalk v suhih prostorih ali se dotaknite kovinskega predmeta za odvajanje statične elektrike, preden priklopite slušalke na napravo.

Kadar uporabljate napravo med hojo ali premikanjem, bodite previdni

- Vedno bodite pozorni na okolico, s čimer boste zmanjšali možnost lastnih poškodb in poškodb drugih.
- Bodite pozorni, da se vam kabel od priloženih slušalk ne zaplete v roke ali bližnje predmete.

Naprave ne prenašajte v zadnjih žepih ali okoli pasu

Če padete, lahko poškodujete napravo.

Naprave ne razstavljajte, spreminjajte ali popravljajte

- Morebitne spremembe ali prilagoditve naprave lahko razveljavijo garancijo proizvajalca. Če je naprava potrebna popravila, jo odnesite v Samsungov servisni center.
- Ne razstavljajte baterije in je ne poskušajte preluknjati, ker lahko tako povzročite eksplozijo ali požar.

Prepovedano je nanašati barvo ali lepiti nalepke na napravo

Barva in nalepke lahko zamašijo gibljive dele naprave in preprečijo normalno delovanje. V primeru, da ste alergični na barvo ali kovinske dele izdelka, lahko to povzroči srbenje, izpuščaje ali otekanje kože. V tem primeru prenehajte uporabljati izdelek in se obrnite na vašega zdravnika.

Čiščenje naprave:

- Obrišite napravo in polnilnik s krpo ali ščetko.
- Pole baterije očistite z bombažno vato ali krpo.
- Ne uporabljajte kemikalij ali detergentov.

Če je zaslon počen ali razbit, ne uporabljajte naprave

Z razbitim steklom ali akrilom si lahko poškodujete roke ali obraz. Napravo odnesite v popravilo v Samsungov servisni center.

Napravo uporabljajte samo v skladu z njenim predvidenim namenom

Če uporabljate napravo v družbi, ne motite drugih

Napravo hranite izven dosega otrok

Naprava ni igrača. Ne dovolite, da bi se otroci igrali z napravo, saj lahko poškodujejo sebe, druge in napravo ter vam s klicanjem povzročijo stroške.

Mobilne naprave in opremo namestite previdno

- Poskrbite, da so mobilne naprave (ali ustrezna oprema, nameščena v vozilu) varno pritrjene.
- Naprave in dodatne opreme ne namestite v območju napihnjenosti zračne blazine, oziroma v njegovi bližini. Če je v vozilu brezžična oprema nepravilno nameščena, lahko pri hitrem aktiviranju zračne blazine nastanejo hude telesne poškodbe.

Napravo lahko popravlja le ustrezno usposobljeno osebje

Če napravo popravlja oseba, ki za to ni usposobljena, ga lahko s tem poškoduje in razveljavi garancijo proizvajalca.

S karticami SIM in pomnilniškimi karticami ravnajte previdno

- Med prenosom ali dostopom do podatkov ne odstranjajte kartice iz naprave, saj lahko tako izgubite podatke in/ali poškodujete kartico ali napravo.
- Kartice zaščitite pred močnimi udarci, statično elektriko in električnim šumom drugih naprav.
- Pozlačenih priključkov in polov kartice se ne dotikajte s prsti ali kovinskimi predmeti. Če je kartica umazana, jo očistite z mehko krpo.

Omogočite dostop do storitev v sili

V nekaterih območjih ali razmerah klici v sili v napravi morda ne bodo na voljo. Pred potovanjem v odročna ali nerazvita območja, naredite pomožni načrt za stik z osebjem za nujno pomoč.

Varujte vaše osebne in pomembne podatke

- Kadar uporabljate vašo napravo, varnostno kopirajte pomembne podatke. Samsung ne odgovarja za izgubo podatkov.
- Preden zavrzete vašo napravo, varnostno kopirajte vse podatke in jo resetirajte, če želite preprečiti zlorabo vaših osebnih podatkov.
- Pri prenašanju aplikacij pazljivo preberite odobritveni zaslon. Posebej bodite pozorni pri aplikacijah, ki imajo dostop do mnogo funkcij ali do večjega števila vaših osebnih podatkov.
- Redno pregledujte vaše račune glede nepooblaščenih ali sumljivih uporabe. Če ugotovite, da je prišlo do morebitne nepooblaščenih uporabe vaših osebnih podatkov, se obrnite na vašega ponudnika storitev in tako lahko izbrišete ali spremenite vaše podatke o računu.
- V primeru, da izgubite napravo ali vam je odtujena, spremenite gesla na vaših računih, če želite zaščititi vaše osebne podatke.
- Izogibajte se uporabi aplikacij iz neznanih virov in zaklenite vašo napravo z vzorcem, geslom ali kodo PIN.

Ne razširjajte avtorsko zaščitene gradiv

Avtorsko zaščitene gradiv, ki ste jih posneli, ne razširjajte drugim brez dovoljenja lastnikov vsebin. V nasprotnem primeru lahko kršite zakone o avtorskih pravicah. Proizvajalec ni odgovoren za morebitne pravne probleme, ki bi nastali zaradi uporabnikove nezakonite uporabe avtorsko zaščitene gradiv.

Rizična skupina 2



PREVIDNO. Naprava seva potencialno nevarno optično sevanje. Ne glejte v žarnico projektorja, ko je le ta vključen, saj si lahko poškodujete oči.

Naprava skladna z IEC62471

Ustrezno odstranjevanje tega izdelka

(odpadna električna in elektronska oprema)



(Uporablja se v Evropski Uniji in drugih evropskih državah, ki imajo svoje sisteme zbiranja.)

Oznaka na izdelku, dodatni opremi ali dokumentaciji pomeni, da izdelka in njegove elektronske dodatne opreme (npr. električni polnilnik, slušalke, kabel USB) ob koncu dobe uporabe ni dovoljeno odvreči med gospodinjske odpadke.

Te izdelke ločite od drugih vrst odpadkov in jih odgovorno predajte v recikliranje ter tako spodbudite trajnostno vnovično uporabo materialnih virov. Tako boste preprečili morebitno tveganje za okolje ali zdravje ljudi zaradi nenadzorovanega odstranjevanja odpadkov.

Uporabniki v gospodinjstvih naj se za podrobnosti o tem, kam in kako lahko te izdelke predajo v okolju prijazno recikliranje, obrnejo na trgovino, kjer so izdelek kupili, ali na krajevni upravni organ.

Poslovni uporabniki naj se obrnejo na dobavitelja in preverijo pogoje kupne pogodbe. Tega izdelka in njegove elektronske dodatne opreme pri odstranjevanju ni dovoljeno mešati z drugimi gospodarskimi odpadki.

Ustrezno odstranjevanje baterij v tem izdelku



(Uporabno v EU in ostalih evropskih državah s sistemi ločenega odstranjevanja baterij)

Ta oznaka na bateriji, v navodilih ali na embalaži pomeni, da baterij ob izteku njihove življenjske dobe v tem izdelku ne smete odstraniti skupaj z ostalimi gospodinjskimi odpadki. Oznake za kemijske elemente Hg, Cd ali Pb pomenijo, da baterija vsebuje živo srebro,

kadmij ali svinec v količinah, ki presegajo referenčne nivoje v direktivi EC 2006/66.

Če te baterije niso ustrezno odstranjene, te snovi lahko škodujejo zdravju ljudi oziroma okolju.

Za zaščito naravnih virov in za vzpodbujanje ponovne uporabe materialov prosimo, ločite te baterije od ostalih odpadkov in jih oddajte na predvidenih lokalnih zbirnih reciklažnih mestih.

Zavrnitev odgovornosti

Določene vsebine in storitve, ki so na voljo v tej napravi, so last tretjih oseb in so zaščitene z zakoni o avtorskih pravicah, patentih oziroma blagovnih znamkah in/ali drugimi zakoni v zvezi z intelektualno lastnino. Take vsebine in storitve so na voljo izključno za osebno in neprofitno rabo.

Uporabljate jih lahko le na načine, ki so jih odobrili lastniki vsebin ali ponudniki storitev. Brez omejevanja prej navedenega vsebin in storitev, ki jih uporabljate s to napravo, ne smete na noben način in prek nobenega medija spreminjati, kopirati, znova objavljati, nalagati, objavljati, prenašati, prevajati, prodajati, izkoriščati, razpečevati ali ustvarjati del, ki izhajajo iz teh vsebin in storitev, razen če to izrecno odobri lastnik vsebin ali ponudnik storitev.

»VSEBINE IN STORITVE TRETJIH OSEB SO NA VOLJO »TAKE, KOT SO«. SAMSUNG ZA NOBEN NAMEN NITI EKSPPLICITNO NITI IMPLICITNO NE JAMČI ZA TAKO PONUJENE VSEBINE ALI STORITVE. SAMSUNG ZAVRAČA VSA IMPLICITNA JAMSTVA, VKLJUČNO Z (VENDAR NE OMEJENO NA) JAMSTVOM ZA PRODAJO ALI PRIMERNOST ZA DOLOČEN NAMEN. SAMSUNG NE ZAGOTAVLJA NATANČNOSTI, VELJAVNOSTI, PRAVOČASNOSTI, LEGALNOSTI ALI POPOLNOSTI KATERE KOLI VSEBINE ALI STORITVE, KI JE NA VOLJO PREK TE NAPRAVE, IN V NOBENIH OKOLIŠČINAH – VKLJUČNO Z MALOMARNOSTJO – NITI NA PODLAGI POGODBE NITI ODŠKODNINSKE ODGOVORNOSTI NI ODGOVOREN ZA KAKRŠNO KOLI POSREDNO, NEPOSREDNO, NAKLJUČNO, POSEBNO ALI POSLEDIČNO ŠKODO OZIROMA ZA STROŠKE PRAVNIH ZASTOPNIKOV.

PRAV TAKO NI ODGOVOREN ZA KAKRŠNO KOLI DRUGO ŠKODO, KI JE NASTALA ZARADI ALI V POVEZAVI S KATERIMI KOLI INFORMACIJAMI V KATERIH KOLI VSEBINAH ALI STORITVAH OZIROMA JE REZULTAT UPORABE KATERE KOLI VSEBINE ALI STORITVE Z VAŠE STRANI ALI STRANI TRETJE OSEBE KLJUB OPOZORILU O MOŽNOSTI TAKE ŠKODE.«

Storitve tretjih oseb se lahko kadarkoli ukinejo ali prekinajo in Samsung na noben način ne jamči, da bo katera koli vsebina ali storitev ostala na voljo za katero koli časovno obdobje. Tretje osebe vsebine in storitve pošiljajo prek omrežij in infrastrukture za prenašanje, na katere Samsung nima vpliva. Brez omejevanja splošne veljavnosti zavrnitev odgovornosti Samsung eksplicitno zavrača kakršno koli odgovornost za prekinitev ali začasno ustavitev katere koli vsebine ali storitve, ki je na voljo prek te naprave.

Samsung ni odgovoren za podporo strankam v zvezi z vsebinami in storitvami. Kakršna koli vprašanja ali zahteve za podporo v zvezi z vsebinami ali storitvami morajo biti usmerjena na ustrezne ponudnike vsebin in storitev.

Kazalo

alarmi

- izključitev 117
- ustvarjanje 117
- zaustavitev 117

AllShare 108

baterija

- polnjenje 13
- vstavljanje 11

beležke

- ogled 89
- ustvarjanje 88

besedilna sporočila

- ogled 52
- pošiljanje 51

besedilne beležke 88

Bluetooth

- iskanje naprav in seznanjanje z njimi 103
- pošiljanje podatkov 103
- prejemanje podatkov 104
- vkjučitev 102

čakajoči klic 50

čas in datum, nastavitev 33

DLNA

- glejte AllShare 107

dnevnik klicev 50

družabno središče 59

e-pošta

- nastavitev računov 55
- ogled 56
- pošiljanje 56

FM radio

- poslušanje 79
- shranjevanje postaj 80

fotoaparati

- fotografiranje 60
- prilagajanje kamere 65
- prilagajanje videorekorderja 69
- snemanje videoposnetkov 67

fotografiranje

- fotografiranje glede na prizorišče 62
- fotografiranje posnetka nasmeška 63
- fotografiranje samega sebe 62
- fotografiranje v načinu stripa 64
- ogled 72
- snemanje 60
- snemanje dogajanja 64
- snemanje panoramske fotografije 63

galerija

- ogled fotografij 72
- predvajanje videoposnetkov 73
- zapis datotek 71

glasbeno središče 78

glasovni klici

- klicanje 44
- sprejemanje 45
- uporaba možnosti 46

- glasovni ukaz 129
- glasovno iskanje 130
- Google Latitude 96
- Google Mail 53
- Google Maps 95
- Google Talk 57
- govorne beležke
 - predvajanje 90
 - snemanje 90
- imenik
 - iskanje stikov 83
 - ustvarjanje lastne vizitke 83
 - ustvarjanje skupin 84
 - ustvarjanje stikov 82
- internet
 - glejte spletni brskalnik 91
- iskanje 128
- jezik prikaza 141
- kartica SIM
 - vstavljanje 11
 - zaklepanje 36
- kartica USIM
 - vstavljanje 11
 - zaklepanje 36
- klici
 - čakajoči 50
 - mednarodne številke 45
 - posredovanje 49
 - prikaz neodgovorjenih klicev 47
 - sprejem 45
 - uporaba možnosti med glasovnimi 46
- uporaba slušalk 45
- zapora 50
- zavrnitev 45
- z več udeleženci 46
- koledar
 - ogled dogodkov 87
 - ustvarjanje dogodkov 86
- letalski način 19
- Lučka 127
- mini dnevnik 121
- način predpisanih števil 49
- najdi moj mobilni telefon 37
- naprava
 - indikatorske ikone 23
 - nastavitve 131
 - okno za obveščanje 29
 - prikaz 20
 - prilagajanje 33
 - tipke 22
 - vklop in izklop 19
- nastavitve
 - aplikacije 139
 - brežžična povezava in omrežje 131
 - datum in čas 146
 - dostopnost 145
 - gibanje 140
 - jezik in tipkovnica 141
 - klicne nastavitve 133
 - Način za varčevanje z energijo 136
 - odložišče 145
 - položaj in varnost 137

- pomnilnika 140
- računi in sinhronizacija 139
- vhod in izhod zvoka 143
- vizitka telefona 146
- zasebnost 140
- zaslon 136
- zvok 135
- navigacija 98**
- novice in vreme 101**
- odpiranje embalaže 10**
- odpravljanje težav 147**
- opravilo**
 - ogled 88
 - ustvarjanje 88
- Polaris Office 122**
- pomnilniška kartica**
 - formatiranje 18
 - odstranjevanje 17
 - vstavljanje 16
- posredovanje klicev 49**
- povezave**
 - Bluetooth 102
 - DLNA 107
 - računalniku / PC 112
 - VPN 114
 - Wi-Fi 104
- povezave VPN**
 - povezava z zasebnim omrežjem 116
 - ustvarjanje 115
- povezovanje z osebnim računalnikom**
 - Samsung Kies 113
 - shranjevalna naprava 113
- predvajalnik glasbe**
 - dodajanje datotek 75
 - predvajanje glasbe 76
 - ustvarjanje seznamov predvajanja 77
- prenosi**
 - aplikacije 41
 - datoteke 42
 - urejanje 120
- Projektor 124**
- računalo 119**
- samodejna zavrnitev 48**
- Samsung Apps 100**
- Samsung Kies 113**
- sinhronizacija**
 - s spletnimi računi 43
- spletni brskalnik**
 - brskanje po spletnih straneh 91
 - dodajanje zaznamkov 93
- sporočila**
 - dostop do telefonskega predala 53
 - nastavitev e-poštnih računov 55
 - pošiljanje besedilnih 51
 - pošiljanje e-pošte 56
 - pošiljanje večpredstavnostnega sporočila 51
- stiki**
 - iskanje 83
 - kopiranje 85
 - nastavljanje hitrega

- klicanja 83
- ustvarjanje 82
- uvažanje ali izvažanje 85
- svetlost, zaslon 34
- svetovna ura 118
- telefonski predal 53
- tihi način 33
- uporaba štoparice 118
- upravitelj datotek 122
- upravitelj opravil 129
- urejevalnik fotografij 74
- večpredstavnostna sporočila
 - ogled 52
 - pošiljanje 51
- video klici
 - klicanje 44
 - sprejemanje 45
 - uporaba možnosti 47
- videoposnetki
 - predvajanje 73
 - snemanje 67
- video predvajalnik 73
- vnos besedila 37
- Wi-Fi
 - iskanje omrežij in povezava z njimi 105
 - uporaba WPS 106
 - vključitev 105
- YouTube
 - pošiljanje
 - videoposnetkov 99
 - predvajanje
 - videoposnetkov 99
- zaklepanje s kodo PIN 36
- zapore klicev 50
- zaslon menija
 - dodajanje map ali oken 31
 - dostopanje 30
 - urejanje aplikacij 31
- zaslon na dotik
 - uporaba 26
 - zaklepanje 27
- zaslon v pripravljenosti
 - dodajanje elementov 28
 - dodajanje plošč 29
- zemljevid
 - deljenje lokacij s prijatelji 96
 - iskanje krajev blizu vas 97
 - iskanje lokacij 95
 - pridobivanje smeri 96
 - uporaba navigacije 98