

**NOKIA**

Nokia 9 PureView

Uporabniški priročnik

## O tem priročniku za uporabo



**Pomembno:** Preden začnete uporabljati napravo, preberite pomembne informacije o varni uporabi naprave in baterije v poglavjih »Za vašo varnost« in »Varnost izdelka« v natisnjem priročniku za uporabo ali na spletnem mestu [www.nokia.com/support](http://www.nokia.com/support). Če želite izvedeti, kako začnete uporabljati svojo novo napravo, preberite natisnjen priročnik za uporabo.

# Uporabniški priročnik

<b>O tem priročniku za uporabo</b>	<b>2</b>
<b>Uvod</b>	<b>6</b>
Posodabljanje telefona	6
Tipke in deli	6
Vstavljanje in odstranjevanje kartice SIM	8
Polnjenje telefona	8
Vkllop in nastavitve telefona	9
Nastavitve dveh kartic SIM	10
Nastavitev prepoznavanja prstnega odtisa	11
Zaklepanje ali odklepanje telefona	11
Uporaba zaslona na dotik	12
<b>Osnove</b>	<b>16</b>
Prilagajanje telefona	16
Odpiranje in zapiranje aplikacije	16
Obvestila	17
Nastavitev glasnosti	18
Posnetki zaslona	19
Čas delovanja baterije	19
Prihranek pri stroških podatkovnega gostovanja	21
Vnos besedila	22
Datum in ura	24
Ura in budilka	25
Računalo	26
Pripomočki za osebe s posebnimi potrebami	27
<b>Povezovanje s prijatelji in družinskimi člani</b>	<b>28</b>
Klici	28
Stiki	28
Pošiljanje in prejemanje sporočil	29
E-pošta	30
Družabna omrežja	31
<b>Fotoapar</b>	<b>33</b>

Osnove fotoaparata	33
Snemanje videoposnetka	34
Napredna uporaba fotoaparata	36
Fotografije in videoposnetki	38
<b>Internet in povezave</b>	<b>40</b>
Aktiviranje povezave Wi-Fi	40
Uporaba mobilne podatkovne povezave	40
Brskanje po spletu	41
Prekinitev povezave	43
Bluetooth®	44
NFC	46
VPN	47
<b>Načrtovanje dneva</b>	<b>49</b>
Koledar	49
Zapiski	49
<b>Zemljevidi</b>	<b>51</b>
Iskanje mest in navodila za pot	51
Prenos in posodobitev zemljevidov	51
Uporaba lokacijskih storitev	52
<b>Aplikacije in storitve</b>	<b>54</b>
Google Play	54
<b>Posodobitve programske opreme in varnostno kopiranje</b>	<b>56</b>
Posodobitev programske opreme telefona	56
Varnostno kopiranje podatkov	56
Obnovitev prvotnih nastavitev in odstranitev zasebne vsebine iz telefona	57
Prostor za shranjevanje	57
<b>Zaščita telefona</b>	<b>59</b>
Zaščita telefona s prstnim odtisom	59
Spreminjanje kode PIN za SIM	59
Kode za dostop	60
<b>Informacije o izdelku in varnosti</b>	<b>63</b>
Za vašo varnost	63
Omrežne storitve in stroški	66
Klici v sili	66
Nega naprave	67

Recikliranje	<b>68</b>
Simbol prečrtanega smetnjaka	<b>68</b>
Informacije o bateriji in polnilniku	<b>69</b>
Majhni otroci	<b>70</b>
Medicinske naprave	<b>71</b>
Vsajene medicinske naprave	<b>71</b>
Sluh	<b>71</b>
Zaščita naprave pred škodljivo vsebino	<b>71</b>
Vozila	<b>72</b>
Potencialno eksplozivna okolja	<b>72</b>
Mokra ali prašna okolja	<b>73</b>
Informacije o potrdilu za uporabo (SAR)	<b>73</b>
O upravljanju digitalnih pravic	<b>75</b>
Avtorske pravice in pravna obvestila	<b>75</b>

# Uvod

## Posodabljanje telefona

### PROGRAMSKA OPREMA TELEFONA

Posodablajte telefon in sprejemajte posodobitve programske opreme, ki so na voljo, ter tako pridobite nove in izboljšane funkcije za telefon. Če posodobite programsko opremo, lahko tudi izboljšate delovanje telefona.

## Tipke in deli

Raziščite tipke in dele svojega novega telefona.

### VAŠ TELEFON

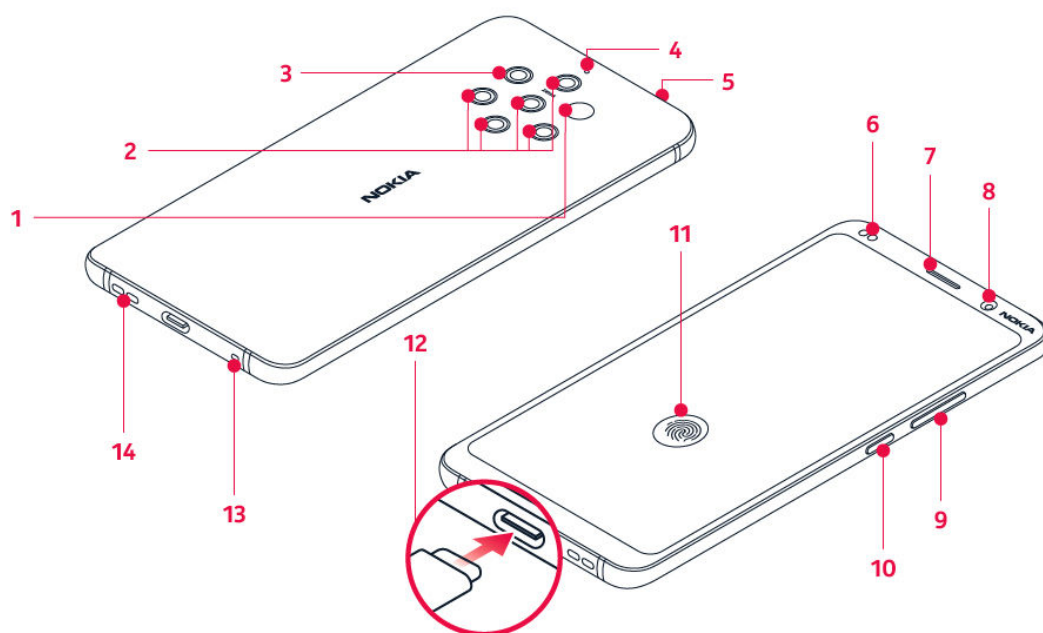

Ta priročnik za uporabo je za te modele: TA-1087 in TA-1082.

1. Infrardeči senzor
2. Fotoaparata
3. Bliskavica
4. Mikrofon
5. Reža za kartico SIM
6. Senzor bližine
7. Slušalka
8. Sprednji fotoaparata
9. Tipki za glasnost
10. Tipka za vklop/izklop in zaklepanje
11. Tipalo prstnih odtisov Tipalo prstnih odtisov je na zaslonu telefona. Če želite odkleniti telefon, položite prst na .
12. Priključek za polnilnik in slušalke (avdio izhod USB vrste C)<sup>1</sup>
13. Mikrofon
14. Zvočnik

Nekatera dodatna oprema, omenjena v tem priročniku za uporabo, na primer polnilnik, slušalke ali podatkovni kabel, je morda naprodaj posebej.



**Pomembno:** Zaslona naprave in pokrovček sta izdelana iz stekla. Ob močnem udarcu ali padcu naprave na trdo površino se lahko to steklo razbije. Če se to zgodi, se ne dotikajte steklenih delov naprave in ne skušajte odstraniti razbitega stekla iz nje. Naprave ne uporabljajte, dokler pooblaščen serviser ne zamenja stekla.

## UPORABA VMESNIKA ZA SLUŠALKE

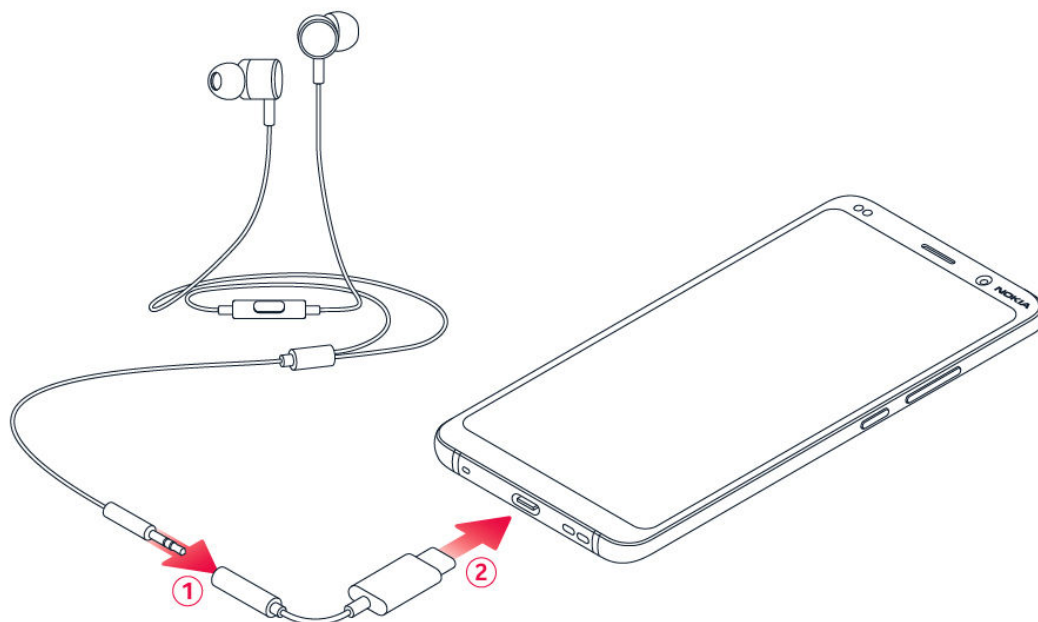

Vaš telefon ima avdio izhod USB vrste C. V novem telefonu lahko uporabljate navaden 3,5-mm vtič za slušalke: slušalke preprosto vklopite v vmesnik, ki je bil priložen telefonu, nato del vmesnika s priključkom USB priklopite telefon.

## DELI IN PRIKLJUČKI TER MAGNETIZEM

Ne priklaplajte izdelkov, ki ustvarjajo izhodni signal, ker bi to lahko poškodovalo napravo. V priključek za zvok ne priklaplajte virov napetosti. Če s priključkom za zvok povežete zunanjo napravo ali slušalke, ki niso odobrene za uporabo s to napravo, bodite posebej pozorni na nastavljeno stopnjo glasnosti.

Deli naprave so magnetni, zato lahko privlačijo kovinske predmete. Kreditnih in drugih kartic z magnetnim zapisom ne postavljajte zraven naprave za dalj časa, ker lahko pride do poškodb.

<sup>1</sup>

Vaš telefon podpira samo digitalni avdio izhod.

## Vstavljanje in odstranjevanje kartice SIM

### VSTAVLJANJE KARTICE SIM

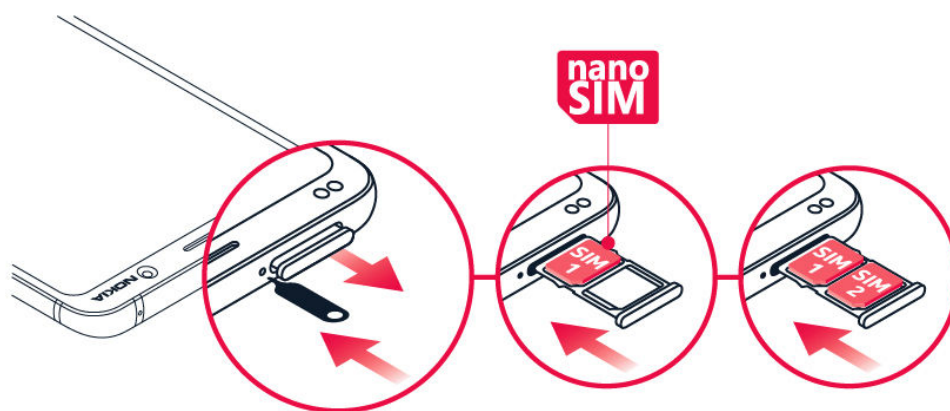

1. Odprite nosilec kartice SIM: nastavek za odpiranje nosilca potisnite v odprtino nosilca in izvalcite nosilec.
2. Položite kartico nano-SIM na nosilec tako, da so stiki na kartici obrnjeni navzdol. Če imate telefon z dvema karticama SIM, vstavite drugo kartico SIM v režo 2 tako, da so stiki na kartici obrnjeni navzdol.
3. Nosilec potisnite nazaj v režo. <sup>1</sup>

<sup>1</sup>

Uporabljajte samo originalne kartice nano-SIM. Pri uporabi nezdružljivih kartic SIM se lahko poškodujejo kartica ali naprava in podatki, ki so shranjeni na kartici.



## Polnjenje telefona

### POLNJENJE BATERIJE



1. Združljiv polnilnik priključite v električno vtičnico.
2. Kabel priključite v telefon.

Svoj telefon lahko polnite z brezžičnim polnjenjem. Za brezžično polnjenje uporabite samo polnilnike, združljive s Qi.

Telefon podpira kabel USB-C. Telefon lahko s kablom USB polnite tudi prek računalnika, vendar lahko to traja dlje časa.

Če je baterija popolnoma prazna, lahko traja nekaj minut, preden se prikaže indikator za polnjenje.

## Vklop in nastavitev telefona

Ko prvič vklopite telefon, vas sam vodi skozi postopek nastavitve omrežnih povezav in določanja nastavitv telefona.

### VKLOP TELEFONA

1. Če želite vklopiti telefon, pridržite tipko za vklop/izklop, da telefon zavibrira.
2. Ko je telefon vklopljen, izberite jezik in regijo.
3. Sledite navodilom v telefonu.

### PRENOS PODATKOV IZ PREJŠNJEGA TELEFONA

Za prenos podatkov iz starega v novi telefon lahko uporabite svoj Google Račun.

Če želite podatke v starem telefonu varnostno kopirati v svoj Google Račun, glejte priročnik za uporabo starega telefona.

1. Tapnite **Nastavitve** > **Računi** > **Dodajanje računa** > **Google**.
2. Izberite podatke, ki jih želite obnoviti v novem telefonu. Sinhroniziranje se bo zagnalo samodejno, ko bo imel telefon vzpostavljeno internetno povezavo.

## **OBNOVITEV NASTAVITEV APLIKACIJ IZ PREJŠNJEGA TELEFONA ANDROID**

Če ste prej imeli telefon Androidin je bilo v njem omogočeno varnostno kopiranje v Google Računu, lahko obnovite nastavitve aplikacij in gesla za Wi-Fi.

1. Tapnite **Nastavitve** > **Sistem** > **Napredno** > **Varnostno kopiranje**.
2. Možnost **Varnostno kopiranje v Google Drive** preklopite na **Vklopljeno**.

## Nastavitve dveh kartic SIM

Če imate različico telefona za dve kartici sim, lahko imate v telefonu 2 kartici SIM, na primer eno za službeno in drugo za zasebno uporabo.

## **IZBIRA KARTICE SIM, KI JO ŽELITE UPORABLJATI**

Pri klicanju lahko na primer izberete, katero kartico SIM želite uporabiti, in sicer tako, da po izbiri številke tapnete ustrezen gumb za kartico SIM 1 ali kartico SIM 2.

Telefon ločeno prikaže stanje omrežja za kartici SIM. Ko naprave ne uporabljate, sta na voljo obe kartici SIM hkrati. Ko pa je aktivna ena kartica SIM, na primer med klicem, druga kartica morda ni na voljo.

## **UPRAVLJANJE KARTIC SIM**

Ali želite strogo ločevati delo in prosti čas? Ali imate na eni od kartic SIM ugodnejšo podatkovno povezavo? Odločite se lahko, katero kartico SIM boste uporabili.

Tapnite **Nastavitve** > **Omrežje in internet** > **Kartice SIM**.

## PREIMENOVANJE KARTICE SIM

Tapnite kartico SIM, ki jo želite preimenovati, in vnesite želeno ime.

## IZBIRA KARTICE SIM ZA KLICE ALI PODATKOVNO POVEZAVO

V razdelku **Prednostna kartica SIM za:** tapnite nastavitev, ki jo želite spremeniti, in izberite kartico SIM.

## Nastavitev prepoznavanja prstnega odtisa

Telefon lahko odklenete z dotikom prsta. Nastavite prepoznavanje prstnega odtisa za dodatno varnost.

## DODAJANJE PRSTNEGA ODTISA

1. Tapnite **Nastavitve** > **Varnost in lokacija** > **Prstni odtis**. Če v telefonu nimate nastavljenega zaklepanja zaslona, tapnite **Nastavi zaklepanje zaslona**.
2. Izberite, kateri rezervni način odklepanja želite uporabiti za zaklenjen zaslon, in upoštevajte navodila, prikazana v telefonu.

## Zaklepanje ali odklepanje telefona

### ZAKLEPANJE TELEFONA

Če se želite izogniti nenamernemu klicanju, ko imate telefon v žepu ali torbi, lahko zaklenete tipke in zaslon.

Tipke in zaslon zaklenete tako, da pritisnete tipko za vklop/izklop.

## ODKLEPANJE TIPK IN ZASLONA

Pritisnite tipko za vklop/izklop in povlecite navzgor po zaslonu. Vnesite dodatne poverilnice, če ste pozvani.

## Uporaba zaslona na dotik

**Pomembno:** Pazite, da ne opraskate zaslona na dotik. Na zaslonu na dotik nikoli ne uporabljajte pravega peresa, svinčnika ali drugega ostrega predmeta.

## ZASLON TELEFONA

Če pustite zaslon telefona dalj časa vklopljen pri najvišji ravni svetlosti, bo zaslonska slika na zaslonu morda ostala tudi po izklopu zaslona ali po pojavitvi nove slike na zaslonu.

To preprečite tako:

- Zaslon zaklenite, ko telefona ne uporabljate, in nastavite, da se zaslon telefona po kratkem času nedejavnosti izklopi. Tapnite **Nastavitve** > **Zaslon** > **Dodatno** > **Stanje pripravljenosti** in izberite čas.
- Posodablajte telefon in sprejemajte razpoložljive posodobitve programske opreme.
- Zmanjšajte svetlost zaslona: tapnite **Nastavitve** > **Zaslon** > **Raven svetlosti**. Če želite prilagoditi svetlost, povlecite drsnik za raven svetlosti. Prepričajte se, da je možnost **Prilagodljiva svetlost** onemogočena.

## VLEČENJE ELEMENTA S TAPOM IN PRIDRŽANJEM

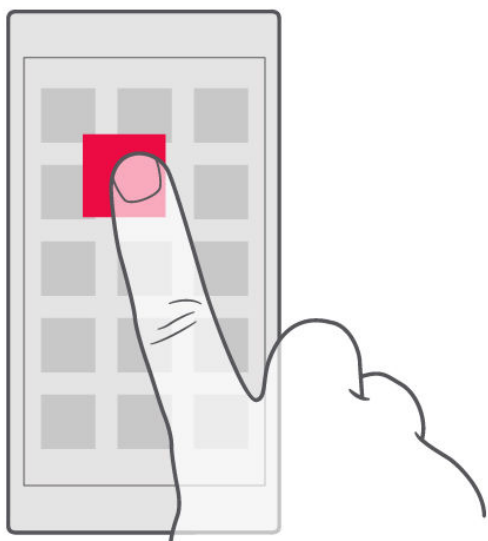

Za nekaj sekund postavite prst na element, nato pa s prstom povlecite čez zaslon.

## VLEČENJE

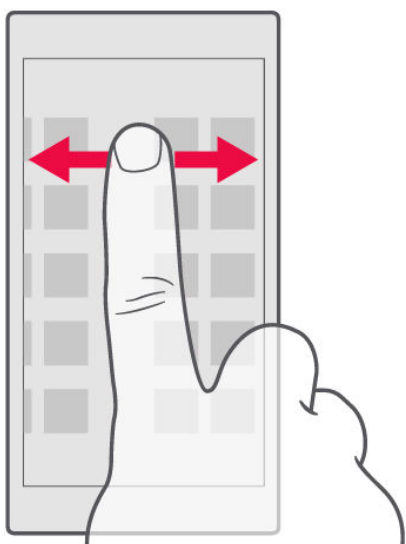

Postavite prst na zaslon in povlecite v želeni smeri.

## POMIKANJE PO DOLGEM SEZNAMU ALI MENIJU

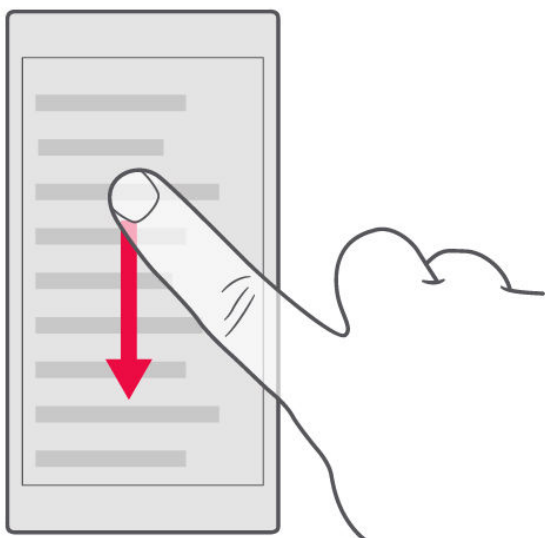

S prstom hitro povlecite navzgor ali navzdol po zaslonu in dvignite prst. Pomikanje zaustavite tako, da tapnete zaslon.

## POVEČANJE IN POMANJŠANJE PRIKAZA

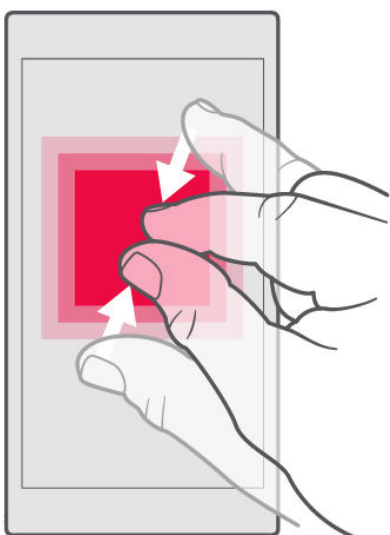

Postavite dva prsta na element, kot je zemljevid, fotografija ali spletna stran, in ju povlecite narazen ali skupaj.

## ZAKLEPANJE USMERJENOSTI ZASLONA

Zaslon se samodejno zasuka, ko obrnete telefon za 90 stopinj.

Če želite zakleniti zaslon v pokončnem načinu, povlecite navzdol z vrha zaslona in tapnite **Samodejno sukanje** za preklop na **pokončni način**.

## UPORABA TIPK ZA KRMARJENJE

Če si želite ogledati, katere aplikacije so odprte, povlecite tipko za začetni zaslon navzgor .

Če želite preklopiti v drugo aplikacijo, povlecite v desno.

Če želite zapreti aplikacijo, potegnite navzgor.



Če se želite vrniti na prejšnji zaslon, tapnite tipko za pomik nazaj . Telefon si zapomni vse aplikacije in spletna mesta, ki ste jih obiskali, odkar ste zadnjič zaklenili zaslon.

Če želite odpreti začetni zaslon, tapnite tipko za začetni zaslon . Aplikacija, ki ste jo uporabljali, ostane odprta v ozadju.



Želite povrniti tipko za pregled ? Tapnite **Nastavitve > Sistem > Poteze**. Onemogočite možnost **Vlečenje gumba za začetni zaslon navzgor** in tipka za pregled bo spet prikazan v spodnjem desnem delu zaslona.

## ODPIRANJE DVEH APLIKACIJ HKRATI

1. Za lažje pomikanje med aplikacijami povlecite tipko za začetni zaslon navzgor .
2. Tapnite ikono aplikacije na vrhu aplikacije, nato pa tapnite ikono .
3. Tapnite drugo aplikacijo na seznamu aplikacij, da razdelite zaslon med dvema aplikacijama.

Če se želite vrniti v običajen pogled, tapnite aplikacijo in povlecite navzgor.

# Osnove

## Prilagajanje telefona

Preberite, kako prilagodite začetni zaslon in spremenite tone zvonjenja.

### **SPREMINJANJE OZADJA**

Tapnite **Nastavitve** > **Zaslon** > **Ozadje**.

### **SPREMINJANJE TONA ZVONJENJA TELEFONA**

1. Tapnite **Nastavitve** > **Zvok**.
2. Tapnite **Ton zvonjenja (SIM1)** ali **Ton zvonjenja (SIM2)** in izberite ton zvonjenja za ustrezno kartico SIM.

### **SPREMINJANJE ZVOKA OBVESTILA O SPOROČILU**

Tapnite **Nastavitve** > **Zvok** > **Dodatno** > **Privzeti zvok obvestila**.

## Odpiranje in zapiranje aplikacije

### **ODPIRANJE APLIKACIJE**

Aplikacijo odprete tako, da na začetnem zaslonu tapnete ikono aplikacije. Če želite odpreti katero od aplikacij, ki se izvajajo v ozadju, povlecite tipko za začetni zaslon navzgor , nato povlecite desno in izberite aplikacijo.



## ZAPIRANJE APLIKACIJE

Povlecite tipko za začetni zaslon navzgor , nato povlecite navzgor aplikacijo, ki jo želite zapreti.

## ISKANJE APLIKACIJ

Povlecite tipko za začetni zaslon navzgor , nato znova povlecite, da si ogledate vse aplikacije.

## ZAPIRANJE VSEH APLIKACIJ, KI SE IZVAJAJO

Povlecite tipko za začetni zaslon navzgor , povlecite desno po aplikacijah in tapnite **POČISTI VSE**.

## Obvestila

Bodite na tekočem z dogajanjem prek obvestil v telefonu.

## UPORABA PLOŠČE Z OBVESTILI

Ko prejmete nova obvestila, na primer obvestila o sporočilih ali neodgovorjenih klicih, se v vrstici stanja na vrhu zaslona prikažejo ikone. Če želite prikazati več informacij o obvestilih, povlecite vrstico stanja navzdol. Pogled zaprete tako, da povlečete navzgor po zaslonu.

Ploščo z obvestili odprete tako, da vrstico stanja povlečete navzdol. Ploščo z obvestili zaprete tako, da povlečete navzgor po zaslonu.

Če želite spremeniti nastavitve obvestil za aplikacijo, tapnite **Nastavitve > Aplikacije in obvestila** ter tapnite ime aplikacije, da odprete nastavitve zanjo. Tapnite **Obvestila**. Obvestila lahko vklopite ali izklopite za vsako posamezno aplikacijo.



Če želite videti obvestilne pike, tapnite **Nastavitve > Aplikacije in obvestila > Obvestila** in vklopite možnost **Dovoli obvestilne pike**. Če imate obvestilo, vendar ga še niste preverili, se na ikoni aplikacije prikaže majhna pika. Če si želite ogledati možnosti, ki so na voljo, tapnite in pridržite ikono. Če želite odpreti obvestilo, ga tapnite, če ga želite opustiti, pa povlecite po njem.

## UPORABA IKON ZA HITRO NASTAVITEV

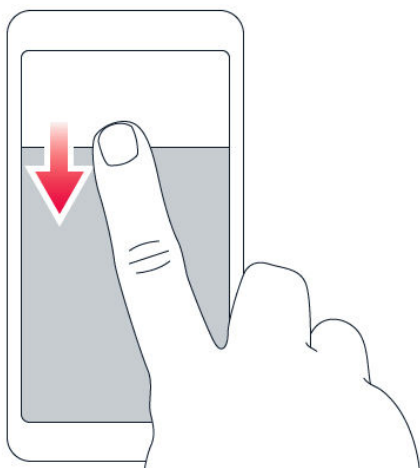

Če želite aktivirati funkcije, tapnite ikone za hitro nastavitvev na plošči z obvestili. Če želite prikazati več ikon, povlecite meni navzdol.

Če želite prerazporediti ikone, tapnite , tapnite in pridržite ikono ter jo nato povlecite na drugo mesto.

## Nastavitev glasnosti

### SPREMINJANJE GLASNOSTI



Če ne slišite zvonjenja telefona v hrupnem okolju ali če so klici preglasni, lahko spremenite glasnost po svojih željah prek tipk za glasnost ob strani telefona.

Ne priklaplajte izdelkov, ki ustvarjajo izhodni signal, ker bi to lahko poškodovalo napravo. V priključek za zvok ne priklaplajte virov napetosti. Če s priključkom za zvok povežete zunanjo napravo ali slušalke, ki niso odobrene za uporabo s to napravo, bodite posebej pozorni na nastavljeno stopnjo glasnosti.

## SPREMINJANJE GLASNOSTI ZA PREDSTAVNOSTNE VSEBINE IN APLIKACIJE

Pritisnite tipko za glasnost ob strani telefona, da se prikaže vrstica za glasnost, tapnite  in povlecite drsnik v vrstici za glasnost za predstavnostne vsebine in aplikacije levo ali desno.

## NASTAVITEV TIHEGA NAČINA V TELEFONU

Če želite nastaviti tihi način v telefonu, pritisnite tipko za zmanjšanje glasnosti, tapnite , da nastavite telefon samo na vibriranje, ali tapnite , da ga preklopite v tihi način.



**Nasvet:** Ali telefona ne želite uporabljati v tihem načinu, vendar v tem trenutku ne morete sprejeti klica? Dohodni klic utišate tako, da pritisnete tipko za zmanjšanje glasnosti. Telefon lahko nastavite tudi tako, da utiša zvonjenje, ko ga dvignete: tapnite **Nastavitve** > **Sistem** > **Poteze** > **Utišaj ob dvigu** in vklopite to možnost.

Če želite zavrniti dohodni klic tako, da obrnete telefon, tapnite **Nastavitve** > **Sistem** > **Poteze** > **Obrnite, da zavrnete klic** in vklopite to možnost.

## Posnetki zaslona

### ZAJEM POSNETKA ZASLONA

Če želite narediti posnetek zaslona, odprite ploščo "Obvestila" in vrstico stanja povlecite navzdol. Tapnite **Posnetek zaslona**. Zajete slike si lahko ogledate v aplikaciji **Fotografije**.

Posnetka zaslona ni mogoče zajeti med uporabo nekaterih aplikacij in funkcij.

## Čas delovanja baterije

Kar najbolj izkoristite svoj telefon, pri tem pa zagotovite optimalen čas delovanja baterije. Na voljo imate več načinov za varčevanje z energijo telefona.

### PODALJŠANJE ČASA DELOVANJA BATERIJE

Če želite varčevati z energijo:

1. Baterijo vedno napolnite do konca.
2. izklopite nepotrebne zvoke, kot so zvoke ob dotiku. Tapnite **Nastavitve > Zvok > Dodatno** in pod možnostjo **Drugi zvoke in vibriranje** izberite zvoke, ki jih želite obdržati.
3. Namesto zvočnika raje uporabite žične slušalke.
4. Nastavite zaslon telefona tako, da se po kratkem času nedejavnosti izklopi. Tapnite **Nastavitve > Zaslon > Dodatno > Stanje pripravljenosti** in izberite čas.
5. Tapnite **Nastavitve > Zaslon > Raven svetlosti**. Če želite prilagoditi svetlost, povlecite drsnik za raven svetlosti. Prepričajte se, da je možnost **Prilagodljiva svetlost** onemogočena.
6. Zaprite aplikacije, ki se izvajajo v ozadju: povlecite tipko za začetni zaslon navzgor , nato povlecite navzgor aplikacijo, ki jo želite zapreti.
7. Omogočite **upravitelja akumulatorja**. Omejite porabo akumulatorja za aplikacije, ki jih ne uporabljate pogosto. Obvestila bodo morda preložena za te aplikacije. Tapnite **Nastavitve > Akumulator > Upravitelj akumulatorja**.
8. Vključite varčevanje porabe: tapnite **Nastavitve > Akumulator > Varčevanje z energijo akumulatorja** in preklopite stikalo na **Vklopljeno**.
9. Lokacijske storitve uporabljajte selektivno: izklopite lokacijske storitve, ko jih ne potrebujete. Tapnite **Nastavitve > Varnost in lokacija > Lokacija** ter onemogočite možnost **Uporaba lokacije**.
10. Omrežne povezave uporabljajte selektivno:  
Bluetooth vklopite samo po potrebi. Za povezovanje z internetom namesto mobilne podatkovne povezave raje uporabite povezavo Wi-Fi.  
Izklopite iskanje razpoložljivih

brezžičnih omrežij. Tapnite **Nastavitve > Omrežje in internet > Wi-Fi** in onemogočite možnost **Wi-Fi**.

Če poslušate glasbo ali kako drugače uporabljate telefon, vendar ne želite klicati ali prejemati klicev, vklopite način za letalo. Tapnite **Nastavitve > Omrežje in internet > Dodatno > Način za letalo**.

Način za letalo prekine povezave z mobilnim omrežjem in izklopi brezžične funkcije naprave.

## Prihranek pri stroških podatkovnega gostovanja

Če spremenite nastavitve prenosa podatkov v mobilnih omrežjih, lahko zmanjšate stroške podatkovnega gostovanja in prihranite pri računih za telefon. Če želite uporabiti najprimernejši način povezave, spremenite nastavitve omrežja Wi-Fi in mobilnih omrežij.

Pri podatkovnem gostovanju telefon prejema podatke prek omrežij, ki niso v lasti vašega ponudnika omrežnih storitev, niti jih ta ne upravlja. Če med gostovanjem (zlasti v tujini) vzpostavite internetno povezavo, lahko bistveno povečate stroške prenosa podatkov.

Povezava Wi-Fi je običajno hitrejša in cenejša od mobilne podatkovne povezave. Če sta na voljo povezava Wi-Fi in mobilna podatkovna povezava, telefon uporabi povezavo Wi-Fi.

### **VZPOSTAVLJANJE POVEZAVE Z OMREŽJEM WI-FI**

1. Tapnite **Nastavitve > Omrežje in internet > Wi-Fi**.
2. Prepričajte se, da je omrežje Wi-Fi vklopljeno.
3. Izberite povezavo, ki jo želite uporabiti.

## PREKINITEV MOBILNE PODATKOVNE POVEZAVE

Povlecite navzdol z vrha zaslona, tapnite **Mobilni podatki** in izklopite možnost **Mobilni podatki**.



**Nasvet:** Če želite spremljati uporabo podatkov, tapnite **Nastavitve** > **Omrežje in internet** > **Uporaba podatkov**.

## IZKLOP PODATKOVNEGA GOSTOVANJA

Tapnite **Nastavitve** > **Omrežje in internet** > **Mobilno omrežje** in izklopite **Gostovanje**.

## Vnos besedila

Preberite, kako hitro in učinkovito vnašati besedilo prek tipkovnice telefona.

## UPORABA ZASLONSKE TIPKOVNICE

Vnašanje besedila prek zaslonske tipkovnice je preprosto. Tipkovnico lahko uporabljate, ko držite telefon v pokončnem ali ležečem načinu. Postavitev tipkovnice se lahko v različnih aplikacijah in jezikih razlikuje.

Če želite odpreti zaslonsko tipkovnico, tapnite besedilno polje.

## PREKLOP MED MALIMI IN VELIKIMI ČRKAMI

Tapnite tipko Shift. Če želite vklopiti način velikih črk, dvotapnite tipko. Če se želite vrniti v običajni način, znova tapnite tipko Shift.

## **VNOS ŠTEVILKE ALI POSEBNEGA ZNAKA**

Tapnite tipko za številke in simbole. Nekatere tipke za posebne znake prikažejo več simbolov. Več simbolov prikažete tako, da tapnete in pridržite simbol ali posebni znak.

## **VNOS ZNAKOV "EMOJI"**

Tapnite tipko za znake "emoji" in izberite znak "emoji".

## **KOPIRANJE ALI LEPLJENJE BESEDILA**

Tapnite in pridržite besedo, povlecite označevalnika pred besedo in za njo, da označite del, ki ga želite kopirati, in tapnite **KOPIRAJ**. Če želite prilepiti besedilo, tapnite mesto, kamor želite prilepiti besedilo, in izberite **PRILEPI**.

## **DODAJANJE NAGLASNIH ZNAMENJ ZNAKU**

Tapnite in pridržite znak ter nato tapnite naglasno znamenje ali naglašen znak, če ga tipkovnica podpira.

## **BRISANJE ZNAKA**

Tapnite vračalko.

## **PREMIKANJE KAZALNIKA**

Če želite urediti besedo, ki ste jo pravkar napisali, jo tapnite in kazalnik povlecite na želeno mesto.

## UPORABA PREDLOGOV ZA BESEDE NA TIPKOVNICI

Telefon med vnašanjem predlaga besede, tako da lahko pišete hitreje in natančneje. Predlagane besede morda niso na voljo v vseh jezikih.

Ko začnete vnašati besedo, telefon predlaga možne besede. Ko se v vrstici s predlogi prikaže zelena beseda, jo izberite. Če želite prikazati več predlogov, tapnite in pridržite predlog.



**Nasvet:** Če je predlagana beseda prikazana krepko, telefon z njo samodejno zamenja besedo, ki ste jo napisali. Če je beseda napačna, jo tapnite in pridržite, da si ogledate nekaj drugih predlogov.

Če ne želite, da tipkovnica med tipkanjem predlaga besede, izklopite popravljanje besedila. Tapnite **Nastavitve > Sistem > Jeziki in vnos > Navidezna tipkovnica**. Izberite tipkovnico, ki jo običajno uporabljate. Tapnite **Popravljanje besedila** in izklopite načine popravljanja besedila, ki jih ne želite uporabljati.

## POPRAVLJANJE BESEDE

Če opazite, da ste besedo napačno črkovali, jo tapnite, da prikažete predloge za popravljanje besede.

## IZKLOP ČRKOVALNIKA

Tapnite **Nastavitve > Sistem > Jeziki in vnos > Dodatno > Črkovalnik** in nastavite Črkovalnik na Izklopljeno.

## Datum in ura

Imejte pregled nad časom. Preberite, kako telefon uporabljati kot uro ali budilko in kako zagotoviti, da bodo sestanki, opravila in urniki posodobljeni.



## NASTAVITEV DATUMA IN URE

Tapnite **Nastavitve** > **Sistem** > **Datum in ura** .

## SAMODEJNO POSODABLJANJE URE IN DATUMA

Telefon lahko nastavite tako, da samodejno posodobi uro, datum in časovni pas. Samodejna posodobitev je omrežna storitev in morda ni na voljo v vseh regijah in pri vseh ponudnikih omrežnih storitev.

1. Tapnite **Nastavitve** > **Sistem** > **Datum in ura** .
2. Vključite možnost **Samodejna datum in ura** .
3. Vključite **Samodejni časovni pas** .

## SPREMINJANJE PRIKAZA URE V 24-URNO OBLIKO

Tapnite **Nastavitve** > **Sistem** > **Datum in ura** in vključite možnost **Uporablaj 24-urno obliko** .

## Ura in budilka

Ura je veliko več kot samo budilka. Preberite, katere druge možnosti še zagotavlja.

## UPORABA ODŠTEVALNIKA ČASA

Nikoli več ne prismojite jedi – z odštevalnikom časa lahko izmerite čas kuhanja.

1. Tapnite **Ura** >  **ČASOVNIK** .
2. Nastavite trajanje časovnika.



## UPORABA ŠTOPARICE

S štoparico lahko preverite svoj napredek pri teku.

Tapnite **Ura** >  **ŠTOPARICA**.

## NASTAVITEV OPOZORILA

Telefon lahko uporabite kot budilko.

1. Tapnite **Ura** >  **OPOZORILO**.
2. Če želite dodati opozorilo, tapnite .
3. Če želite spremeniti opozorilo, ga tapnite. Če želite, da se opozorilo ponavlja ob določenih dnevih, potrdite **Ponovitev** in označite zelene dneve v tednu.



## DREMEŽ

Če še ne želite vstati, ko zazvoni budilka, opozorilo povlecite v levo. Če želite nastaviti trajanje dremeža, tapnite **Ura** >  > **Nastavitve** > **Trajanje dremeža** in izberite željeno trajanje.

## IZKLOP OPOZORILA

Ko zazvoni budilka, povlecite opozorilo v desno.

## BRISANJE OPOZORILA

Tapnite **Ura** >  **OPOZORILO**. Izberite opozorilo in tapnite  **Izbriši**.

## Računalo

Pozabite na žepni kalkulator – na voljo imate računalno v telefonu.

## UPORABA RAČUNALA

Tapnite **Računalo**.

Če želite uporabiti napredno računalno, povlecite vrstico z desnega roba zaslona v levo.

## Pripomočki za osebe s posebnimi potrebami

Če želite zagotoviti preprostejšo uporabo telefona, lahko spremenite različne nastavitve.

### POVEČANJE ALI POMANJŠANJE VELIKOSTI PISAVE

Ali želite v telefonu uporabljati večjo pisavo?

1. Tapnite **Nastavitve** > **Pripomočki za osebe s posebnimi potrebami**.
2. Tapnite **Velikost pisave**. Če želite povečati ali pomanjšati velikost pisave, povlecite drsnik za stopnjo velikosti pisave.

### POVEČANJE ALI POMANJŠANJE VELIKOSTI PRIKAZA



Ali želite pomanjšati ali povečati prikaz elementov na zaslonu?

1. Tapnite **Nastavitve** > **Pripomočki za osebe s posebnimi potrebami**.
2. Če želite prilagoditi velikost prikaza, tapnite **Velikost prikaza** in povlecite drsnik za stopnjo velikosti prikaza.

# Povezovanje s prijatelji in družinskimi člani

## Klici

### VZPOSTAVLJANJE KLICA

1. Tapnite .
2. Vnesite številko ali tapnite  in izberite stik, ki ga želite poklicati.
3. Tapnite . Če imate vstavljeni dve kartici SIM, tapnite ustrezno ikono za klic z zelene kartice SIM.

### SPREJEM KLICA

Ko telefon zazvoni, povlecite navzgor, da se oglasite.



**Nasvet:** Ali telefona ne želite uporabljati v tihem načinu, vendar v tem trenutku ne morete sprejeti klica? Dohodni klic utišate tako, da pritisnete tipko za zmanjšanje glasnosti. Telefon lahko nastavite tudi tako, da utiša zvonjenje, ko ga dvignete: tapnite **Nastavitve** > **Sistem** > **Poteze** > **Utišaj ob dvigu** in vklopite to možnost.

Če želite zavrniti dohodni klic tako, da obrnete telefon, tapnite **Nastavitve** > **Sistem** > **Poteze** > **Obrnite, da zavrnete klic** in vklopite to možnost.

### ZAVRNITEV KLICA

Če želite zavrniti klici, povlecite navzdol.

## Stiki

Shranite in razvrstite telefonske številke prijateljev in družinskih članov.

## SHRANJEVANJE STIKA IZ ZGODOVINE KLICEV

1. Zgodovino klicev prikažete tako, da v aplikaciji **Telefon** tapnete .
2. Tapnite številko, ki jo želite shraniti.
3. Izberite **Ustvari nov stik** ali **Dodaj stiku**.
4. Vnesite podatke za stik in tapnite **Shrani**.

## DODAJANJE STIKA

1. Tapnite **Stiki** > .
2. Vnesite podatke.
3. Tapnite **Shrani**.



## UREJANJE STIKA

1. Tapnite **Stiki** in nato stik, ki ga želite urediti.
2. Tapnite .
3. Uredite podatke.
4. Tapnite **Shrani**.



## ISKANJE STIKOV

1. Tapnite **Stiki**.
2. Tapnite .

## FILTRIRANJE SEZNAMA STIKOV

Tapnite **Stiki** >  >  **Nastavitve** in nato na seznamu stikov tapnite **Razvrsti po** ali **Oblika imena**.

## UVOZ ALI IZVOZ STIKOV

Tapnite **Stiki** >  >  **Nastavitve** > **Uvozi/izvozi**.

## Pošiljanje in prejemanje sporočil

Ostanite v stiku s prijatelji in družinskimi člani prek besedilnih sporočil.

### POŠILJANJE SPOROČILA

1. Tapnite **Sporočila**.
2. Tapnite **Začni klepet**.
3. Če želite dodati prejemnika, vnesite njegovo številko v polje za prejemnika. Če želite dodati stik, začnite vnašati ime stika in tapnite stik.
4. Če želite dodati več prejemnikov, tapnite **Začni skupinski pogovor**. Ko izberete vse prejemnike, tapnite **>**.
5. Vnesite sporočilo v besedilno polje.
6. Tapnite **➤**.



**Nasvet:** Če želite v sporočilu poslati fotografijo, tapnite **Fotografije** in fotografijo, ki jo želite deliti z drugimi, ter nato še **↩**. Izberite **Sporočila**.

### BRANJE SPOROČILA

1. Tapnite **Sporočila**.
2. Tapnite sporočilo, ki ga želite prebrati. Sporočilo lahko preberete tudi prek plošče z obvestili. Povlecite z vrha zaslona in tapnite sporočilo.

### ODGOVARJANJE NA SPOROČILO

1. Tapnite **Sporočila**.
2. Tapnite sporočilo, na katerega želite odgovoriti.
3. Vnesite odgovor v besedilno polje pod sporočilom in tapnite **➤**.

## E-pošta

V telefonu lahko berete e-pošto in odgovarjate nanjo, tudi ko ste na poti.

## DODAJANJE E-POŠTNEGA RAČUNA

Pri prvi uporabi aplikacije Gmail ste pozvani, da nastavite e-poštni račun.

1. Tapnite **Gmail**.
2. Izberete lahko naslov, ki je povezan z vašim Google Računom, ali tapnete **Dodaj e-poštni naslov**.
3. Ko dodate vse račune, tapnite **PREUSMERI ME V GMAIL**.

## BRISANJE E-POŠTNEGA RAČUNA

1. Tapnite **Nastavitve** > **Računi**.
2. Tapnite račun, ki ga želite izbrisati, in nato še **ODSTRANI RAČUN**.



## POŠILJANJE E-POŠTE

1. Tapnite **Gmail**.
2. Tapnite .
3. V polje **Za** vnesite naslov ali tapnite **:** > **Dodaj iz stikov**.
4. Vnesite zadevo in telo sporočila.
5. Tapnite **➤**.

## BRANJE E-POŠTE IN ODGOVARJANJE NANJO

1. Tapnite **Gmail**.
2. Tapnite sporočilo, ki ga želite prebrati.
3. Če želite odgovoriti na sporočilo, tapnite  ali **:** > **Odgovori vsem**.

## BRISANJE E-POŠTE

1. Tapnite **Gmail**.
2. Tapnite sporočilo, ki ga želite izbrisati, in nato .
3. Če želite izbrisati več sporočil, jih izberite tako, da tapnete krog z začetnico prejemnika in nato .

## Družabna omrežja

Se želite povezati z ljudmi, ki so del vašega življenja, in z njimi deliti stvari? Prek aplikacij družabnih omrežij ste lahko vedno na tekočem z dogajanjem pri prijateljih.

### **APLIKACIJE DRUŽABNIH OMREŽIJ**

Če želite ostati v stiku s prijatelji in družinskimi člani, se vpišite v storitve za neposredno sporočanje, skupno rabo in družabna omrežja. Želeno storitev izberite z začetnega zaslona. Aplikacije družabnih omrežij so na voljo v [Trgovini Google Play](#). Storitve, ki so na voljo, se lahko razlikujejo.



# Fotoapararat

## Osnove fotoaparata

Zakaj bi s seboj nosili fotoapararat, če lahko spomine ujamete s telefonom? S fotoaparatom telefona lahko preprosto posnamete fotografije in videoposnetke.



### FOTOGRAFIRANJE

Posnemite ostre fotografije, polne življenja – ulovite najboljše trenutke in jih shranite v album fotografij.

1. Tapnite **Fotoapararat**.
2. Usmerite in počakajte, da se slika izostri.
3. Tapnite .





### ZAJEM SELFIJA

Potrebujete popoln selfi? Posnemite ga s sprednjim fotoaparatom telefona.

1. Tapnite **Fotoapararat**.
2. Tapnite , da preklopite na sprednji fotoapararat.
3. Usmerite in počakajte, da se slika izostri.
4. Tapnite .

### ZAJEM DVOJNE FOTOGRAFIJE

Poleg popolnega selfija lahko s fotoaparatom telefona zajamete fotografijo v načinu deljenega zaslona. Hkrati uporabite sprednji in zadnji fotoapararat.

1. Tapnite **Fotoapararat** in .
2. Tapnite  **Dvojno** za fotografijo v načinu deljenega zaslona. Če želite zajeti fotografijo s sliko v sliki, pa tapnite .
3. Usmerite in počakajte, da se slika izostri.
4. Tapnite .

5. Če se želite vrniti v celozaslonski način, tapnite  Posamezna .







**Nasvet:** Ko zajamete fotografijo s sliko v sliki ali posnamete videoposnetek s sliko v sliki in želite premakniti manjšo sliko, jo tapnite in pridržite ter povlecite na zeleno mesto.

## SNEMANJE PANORAMSKIH FOTOGRAFIJ

Tapnite **Fotoaparāt** > **Panorama** in sledite navodilom v telefonu.



## NAJ FOTOGRAFIJE OŽIVIJO

Si želite, da fotografije postanejo kratki videoposnetki?

1. Tapnite **Fotoaparāt** > **Gibanje je izklopljeno**  > **Gibanje je vklopljeno** .
2. Usmerite in počakajte, da se slika izostri.
3. Tapnite .
4. Izberite fotografijo, ki ste jo pravkar naredili. Prikazana je v spodnjem desnem kotu.
5. Tapnite , da si ogledate, kako bo fotografija oživela.

## Snemanje videoposnetka

### SNEMANJE VIDEOPOSNETKA

1. Tapnite **Fotoaparāt** .
2. Če želite preklopiti v način za snemanje videoposnetka, povlecite v levo.
3. Za začetek snemanja tapnite .
4. Če želite ustaviti snemanje, tapnite .
5. Če se želite vrniti v način fotoaparata, povlecite v desno.

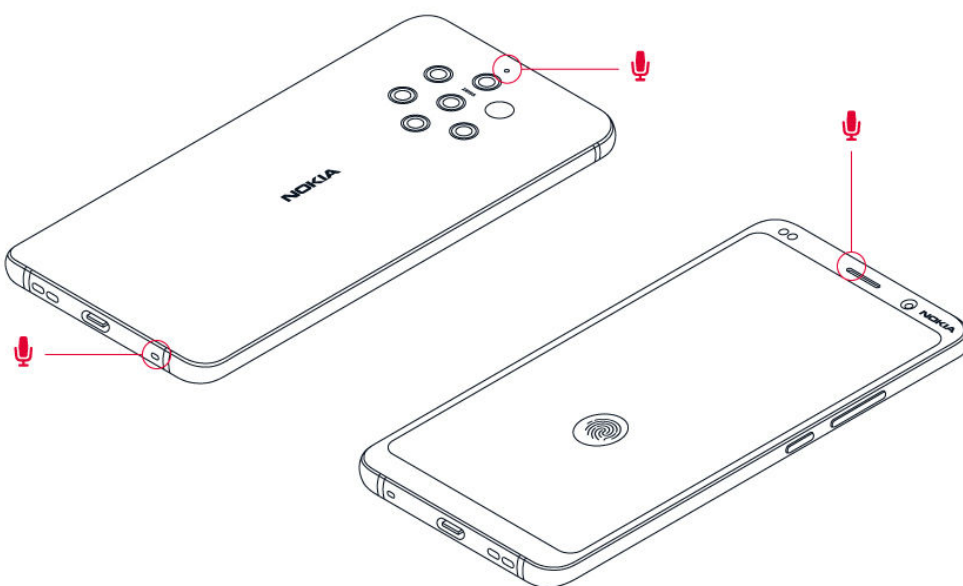

## UPORABA SISTEMA POLNEGA 360-STOPINJSKEGA PROSTORSKEGA ZVOKA



S fotoaparatom telefona lahko preprosto posnamete fotografije in videoposnetke s polnim 360-stopinjskim prostorskim zvokom.

Tapnite **Fotoaparati**. Če želite preklopiti v način za snemanje videoposnetka, povlecite v levo.





Telefon ima tri mikrofone, ki uporabljajo tehnologijo OZO Audio za prostorsko snemanje in obdelavo zvoka. V načinu za snemanje videoposnetkov lahko način snemanja zvoka spremenite tako, da tapnete .

1. Če želite jasno posneti, kar je pred vami, hkrati pa utišati zvok iz ozadja, tapnite  **Spredaj**. To nastavitev na primer uporabite, ko snemate pogovor z nekom.
2. Če želite jasno posneti svoj glas ali zvok, ki vam prihaja izza hrbta, in hkrati utišati zvok iz ospredja, tapnite  **Zadaj**.
3. Če želite naravno posneti zvok z vseh smeri, tapnite  **Prostorsko**.



Za najboljšo kakovost zvoka v videoposnetkih med snemanjem ne prekrijte nobene od malih odprtin za mikrofona na telefonu. Če želite posneti poln 360-stopinjski prostorski zvok, mora biti telefon v vodoravnem položaju, držati pa ga morate za stranici.

## SNEMANJE DVOJNEGA VIDEOPOSNETKA

S telefonom lahko posnamete videoposnetek v načinu deljenega zaslona. Hkrati uporabite sprednji in zadnji fotoaparata.



1. Tapnite **Fotoaparata**.
2. Če želite preklopiti v način za snemanje videoposnetka, povlecite v levo. Tapnite .
3. Tapnite  **Dvojno** za videoposnetek v načinu deljenega zaslona. Če želite posneti videoposnetek s sliko v sliki, pa tapnite  **S-v-s**.
4. Za začetek snemanja tapnite .

## SNEMANJE VIDEO V POČASNEM GIBANJU

1. Če želite preklopiti v način za snemanje videoposnetka, povlecite v levo.
2. Tapnite **Počasno gibanje**.
3. Za začetek snemanja tapnite .
4. Če želite ustaviti snemanje, tapnite .

## PRETOČNO PREDVAJANJE VIDEO V ŽIVO

S fotoaparatom telefona lahko pretočno predvajate video v živo za aplikacije družbenih omrežij.

1. Tapnite **Fotoaparata**. Če želite preklopiti v način za snemanje videoposnetka, povlecite v levo.
2. Tapnite  in izberite račun družbenega omrežja, ki ga želite uporabiti za predvajanje v živo.
3. Za začetek pretočnega predvajanja v živo tapnite .

## Napredna uporaba fotoaparata



Če želite izboljšati kakovost fotografij, uporabite različne načine fotoaparata.

## PREBERITE VEČ O NASTAVITVAH FOTOAPARATA

V aplikaciji Fotoaparater tapnite  ter preberite več o posameznih nastavitvah.

### UPORABA NAČINA BOKE

Če želite izostreno območje fotografije spreminjati tudi po tem, ko ste jo posneli, pri fotografiranju uporabite način Boke.





1. Tapnite Fotoaparater > Boke .
2. Usmerite in počakajte, da se slika izostri, ter tapnite .
3. Izberite fotografijo, ki ste jo pravkar naredili. Prikazana je v spodnjem desnem kotu.
4. Tapnite  > Urejevalnik bokeja , da uredite fotografijo.

### NASTAVITEV FOTOAPARATA NA NAČIN PRO

Tapnite Fotoaparater > Pro .

### DODAJTE FOTOGRAFIJAM GLOBINO IN PERSPEKTIVO

Ali želite fotografijam dodati pridih globine in perspektive?

1. Tapnite Fotoaparater > Pro .
2. Tapnite  > .
3. Usmerite in počakajte, da se slika izostri, ter tapnite .
4. Izberite fotografijo, ki ste jo pravkar naredili. Prikazana je v spodnjem desnem kotu.
5. Tapnite  in uredite fotografijo.

### FOTOGRAFIRANJE S ČASOVNIKOM

Želite tudi sami nastopati na posnetku? Preskusite časovnik.

1. Tapnite Fotoaparater .
2. Tapnite . Gumb pokaže nastavitev časovnika. Če želite spremeniti nastavitev, ga

- tapnite znova.
3. Izberite trajanje časovnika.
  4. Tapnite .

## ZAJEM VISOKOKAKOVOSTNIH FOTOGRAFIJ

V aplikaciji Fotoaparar tapnite  > **Ločljivost** in nastavite želeno ločljivost.

## Fotografije in videoposnetki

### OGLED FOTOGRAFIJ IN VIDEOPOSNETKOV V TELEFONU

Želite podoživeti pomembne trenutke? Oglejte si fotografije in videoposnetke v telefonu.

Tapnite **Fotografije**.

### PREDVAJANJE VIDEOPOSNETKOV

Tapnite **Fotografije** in videoposnetek, ki ga želite predvajati.



**Nasvet:** Če želite začasno ustaviti predvajanje, tapnite . Če želite nadaljevati predvajanje, tapnite .

### PREVIJANJE VIDEOPOSNETKA NAPREJ ALI NAZAJ

Če želite videoposnetek previti naprej ali nazaj, povlecite drsnik na dnu zaslona v desno ali levo.

## KOPIRANJE FOTOGRAFIJ IN VIDEOPOSNETKOV V RAČUNALNIK

Ali si želite ogledati fotografije ali videoposnetke na večjem zaslonu? Premaknite jih v računalnik.

Fotografije in videoposnetke lahko v računalnik kopirate ali premaknete z upraviteljem datotek.

Telefon priključite v računalnik z združljivim kablom USB. Vrsto povezave USB nastavite tako, da odprete ploščo z obvestili in tapnete obvestilo za USB.

## SKUPNA RABA FOTOGRAFIJ IN VIDEOPOSNETKOV

Fotografije in videoposnetke lahko hitro in preprosto delite s prijatelji in družinskimi člani, da si jih ti lahko ogledajo.

1. V možnosti **Fotografije** tapnite fotografijo, ki jo želite deliti z drugimi, in nato še .
2. Izberite način skupne rabe fotografije ali videoposnetka.

# Internet in povezave

## Aktiviranje povezave Wi-Fi

Povezava Wi-Fi je običajno hitrejša in cenejša od mobilne podatkovne povezave. Če sta na voljo povezava Wi-Fi in mobilna podatkovna povezava, telefon uporabi povezavo Wi-Fi.

### VKLOP POVEZAVE WI-FI

1. Tapnite **Nastavitve** > **Omrežje in internet** > **Wi-Fi**.
2. Nastavite Wi-Fi na **Vklopljeno**.
3. Izberite povezavo, ki jo želite uporabiti.

Povezava Wi-Fi je aktivna, ko je v vrstici stanja na vrhu zaslona prikazana ikona .

**Pomembno:** Uporabite šifriranje, da zagotovite večjo stopnjo varnosti povezave Wi-Fi. S šifriranjem zmanjšate tveganje, da bi lahko druge osebe dostopale do vaših podatkov.



**Nasvet:** Če želite slediti lokacijam, ko satelitski signali niso na voljo, na primer ko ste v zaprtih prostorih ali med visokimi stavbami, vklopite Wi-Fi, da izboljšate natančnost določanja položaja.

1

Opomba: Uporaba povezave Wi-Fi je morda omejena v nekaterih državah. V EU je na primer v zaprtih prostorih dovoljena samo uporaba povezav Wi-Fi s 5150–5350 MHz, v ZDA in Kanadi pa je v zaprtih prostorih dovoljena samo uporaba povezav Wi-Fi s 5,15–5,25 GHz. Več informacij dobite pri lokalnih pristojnih službah. Pomembno: Zagotovite večjo stopnjo varnosti povezave Wi-Fi tako, da uporabite šifriranje. S šifriranjem zmanjšate tveganje, da bi lahko druge osebe dostopale do vaših podatkov.



## Uporaba mobilne podatkovne povezave

### PREKINITEV MOBILNE PODATKOVNE POVEZAVE

Povlecite navzdol z vrha zaslona, tapnite **Mobilni podatki** in izklopite možnost **Mobilni podatki**.

### VKLOP MOBILNE PODATKOVNE POVEZAVE

Povlecite navzdol z vrha zaslona, tapnite **Mobilni podatki** in vklopite možnost **Mobilni podatki**.

### UPORABA MOBILNE PODATKOVNE POVEZAVE MED GOSTOVANJEM

Tapnite **Nastavitve** > **Omrežje in internet** > **Mobilno omrežje** in nastavite **Gostovanje** na **Vklopljeno**.<sup>1</sup>



**Nasvet:** Če želite spremljati uporabo podatkov, tapnite **Nastavitve** > **Omrežje in internet** > **Uporaba podatkov**.

<sup>1</sup> Če med gostovanjem (zlasti v tujini) vzpostavite internetno povezavo, lahko bistveno povečate stroške prenosa podatkov.

## Brskanje po spletu

### VZPOSTAVLJANJE INTERNETNE POVEZAVE V RAČUNALNIKU PREK TELEFONA

V prenosnem računalniku lahko preprosto uporabljate internet, ko ste na poti. Spremenite telefon v dostopno točko Wi-Fi in uporabite mobilno podatkovno povezavo za dostop do interneta v prenosnem računalniku ali drugi napravi.

1. Tapnite **Nastavitve** > **Omrežje in internet** > **Dostopna točka in deljenje**

interneta .

2. Če želite mobilno podatkovno povezavo deliti prek povezave Wi-Fi, vklopite možnost **Dostopna točka Wi-Fi** , če želite uporabljati povezavo USB, vklopite možnost **Internet prek povezave USB** , če pa želite uporabljati povezavo Bluetooth, vklopite možnost **Internet prek Bluetootha** .

Druga naprava uporablja podatke v okviru naročniškega paketa, pri čemer lahko nastanejo stroški prenosa podatkov. Za informacije o razpoložljivosti in stroških se obrnite na ponudnika omrežnih storitev.

## BRSKANJE

Ne potrebujete računalnika – po spletu lahko preprosto brskate tudi v telefonu. Oglejte si novice in obiščite priljubljena spletna mesta. Spletne strani si lahko v telefonu ogledate v brskalniku v telefonu.

1. Tapnite **Chrome** .
2. Vnesite spletni naslov in tapnite → .



**Nasvet:** Če pri ponudniku omrežnih storitev nimate zakupljene količine za prenos podatkov in želite zmanjšati stroške, lahko za vzpostavljanje internetne povezave uporabite omrežje Wi-Fi.

## ODPIRANJE NOVEGA ZAVIHKA

Ko želite hkrati obiskati več spletnih mest, lahko v brskalniku odprete nove zavihke in preklapljate med njimi.

V brskalniku Chrome

1. Tapnite polje ob naslovni vrstici.
2. Tapnite **+** .

## PREKLAPLJANJE MED ZAVIHKI

V brskalniku Chrome

1. Tapnite polje ob naslovni vrstici.
2. Tapnite želeni zavihek.

## ZAPIRANJE ZAVIHKA

V brskalniku Chrome

1. Tapnite polje ob naslovni vrstici.
2. Tapnite **X** na zavihku, ki ga želite zapreti.

## ISKANJE PO SPLETU

Raziščite splet in svet okoli sebe z iskalnikom Google. Iskalne izraze lahko vnesete prek tipkovnice.

V brskalniku Chrome

1. Tapnite vrstico za iskanje.
2. V iskalno polje vnesite iskalni izraz.
3. Tapnite **→**.

Iskalni izraz lahko izberete tudi med predlaganimi izrazi.

## UČINKOVITA UPORABA NAROČNIŠKEGA PAKETA

Če vas skrbijo stroški prenosa podatkov, lahko v telefonu onemogočite, da bi nekatere aplikacije pošiljale ali prejemale podatke, ko se izvajajo v ozadju.

1. Tapnite **Nastavitve** > **Omrežje in internet** > **Uporaba podatkov** > **Varčevanje s podatki**.
2. Nastavite **Varčevanje s podatki** na **Vklopljeno**.

## Prekinitev povezave

### PREKINITEV INTERNETNIH POVEZAV

Varčujte z baterijo tako, da prekinete internetne povezave, ki so odprte v ozadju. To lahko storite, ne da bi morali zapreti aplikacije.

1. Tapnite **Nastavitve** > **Omrežje in internet** > **Wi-Fi**.

2. Nastavite **Wi-Fi** na **Izklopljeno** .

## **PREKINITEV MOBILNE PODATKOVNE POVEZAVE**

Povlecite navzdol z vrha zaslona, tapnite **Mobilni podatki** in izklopite možnost **Mobilni podatki** .

## **VKLOP NAČINA ZA LETALO**

1. Tapnite **Nastavitve** > **Omrežje in internet** > **Dodatno** .
2. Vklpite **Način za letalo** .

Način za letalo prekine povezave z mobilnim omrežjem in izklopi brezžične funkcije naprave. Upoštevajte morebitna navodila in varnostne zahteve letalskega prevoznika in drugih ter morebitne upoštevne zakone in predpise. Kje je dovoljeno, se lahko v načinu za letalo povežete z omrežjem Wi-Fi in na primer brskate po internetu ali vklopite skupno rabo prek Bluetootha.

## **Bluetooth®**

Na voljo imate brezžično povezovanje z drugimi združljivimi napravami, kot so telefoni, računalniki, slušalke in avtokompleti. Poleg tega lahko tudi pošiljate fotografije v združljive telefone ali svoj računalnik.

## **POVEZOVANJE Z DODATNO OPREMO BLUETOOTH**

Telefon lahko povežete z mnogimi uporabnimi napravami Bluetooth. Brezžična slušalka (naprodaj posebej) na primer omogoča prostoročno uporabo telefona – med klicem lahko tako nadaljujete delo, na primer z računalnikom. Postopek povezovanja telefona z napravo Bluetooth se imenuje seznanjanje.

1. Tapnite **Nastavitve** > **Povezane naprave** > **Nastavitve povezave** > **Bluetooth** .
2. Nastavite **Bluetooth** na **Vklopljeno** .
3. Preverite, ali je druga naprava vklopljena. Postopek seznanjanja je morda treba zagnati iz druge naprave. Več o tem preberite v priročniku za uporabo druge naprave.
4. Telefon seznanite z napravo tako, da na seznamu zaznanih naprav Bluetooth tapnete napravo.

5. Morda je treba vnesti geslo. Več o tem preberite v priročniku za uporabo druge naprave.

Naprave, ki podpirajo brezžično tehnologijo Bluetooth, se sporazumevajo po radijskih valovih, zato ni treba, da so med seboj v neposrednem vidnem polju. Vendar naprave Bluetooth med seboj ne smejo biti oddaljene več kot 10 metrov in povezavo lahko kljub temu motijo ovire, kot so zidovi ali druge elektronske naprave.

Seznanjene naprave se lahko povežejo s telefonom, ko je Bluetooth vklopljen. Druge naprave lahko zaznajo telefon le, če je prikaz nastavitev Bluetooth odprt.

Svoje naprave ne seznanjate z neznanimi napravami in od njih ne sprejemajte zahtev za povezavo. Tako pomagata zaščititi telefon pred škodljivo vsebino.

## ODSTRANJEVANJE SEZNANITVE

Če nimate več naprave, s katero ste seznanili svoj telefon, lahko seznanitev odstranite.

1. Tapnite **Nastavitve** > **Povezane naprave** > **Predhodno povezane naprave**.
2. Tapnite  poleg imena naprave.
3. Tapnite **POZABI**.

## POVEZOVANJE S PRIJATELJEVIM TELEFONOM S FUNKCIJO BLUETOOTH

S funkcijo Bluetooth se lahko brezžično povežete s prijateljevim telefonom, tako da si lahko izmenjujeta fotografije in še veliko več.

1. Tapnite **Nastavitve** > **Povezane naprave** > **Nastavitve povezave** > **Bluetooth**.
2. Preverite, ali je Bluetooth vklopljen v obeh telefonih.
3. Poskrbite, da bosta telefona vidna drug drugemu. Če želite, da je telefon viden drugim telefonom, mora biti odprt prikaz nastavitev povezave Bluetooth.
4. Vidite lahko telefone s funkcijo Bluetooth, ki so v dosegu. Tapnite telefon, s katerim se želite povezati.
5. Če je za drug telefon potrebna koda, jo vnesite ali potrdite ter tapnite **Seznani**.

Koda se uporabi le, ko se z neko napravo povežete prvič.

## POŠILJANJE VSEBINE PREK POVEZAVE BLUETOOTH

Ko želite deliti svoje vsebine z drugimi ali poslati zajete fotografije prijatelju, uporabite Bluetooth in jih pošljite v združljive naprave.

Hkrati lahko uporabljate več povezav Bluetooth. Tako lahko na primer med uporabo slušalk z mikrofonom Bluetooth še vedno pošiljate stvari v drugo napravo.

1. Tapnite **Nastavitve** > **Povezane naprave** > **Nastavitve povezave** > **Bluetooth**.
2. Nastavite **Bluetooth** na **Vklopljeno**.
3. Izberite vsebino, ki jo želite poslati, in tapnite  > **Bluetooth**.
4. Tapnite napravo, s katero se želite povezati. Vidite lahko naprave Bluetooth, ki so v dosegu.
5. Če je za drugo napravo potrebna koda, jo vnesite. Kodo, ki si jo lahko izmislite, je treba vnesti v obeh napravah. V nekaterih napravah je koda določena. Več o tem preberite v priročniku za uporabo druge naprave.

Mesto prejetih datotek je odvisno od druge naprave. Več o tem preberite v priročniku za uporabo druge naprave.

## NFC

Raziščite svet okoli sebe. Če telefon podpira tehnologijo NFC (Near Field Communication), lahko tapnete dodatno opremo, da jo povežete, in tapnete oznake, da pokličete osebo ali odprete spletno mesto.

### UVOD V NFC

Vklopite funkcije NFC v telefonu in tapnite, če želite deliti vsebine z drugimi ali se povezati z napravami. Če želite preveriti, ali vaš telefon podpira NFC, tapnite **Nastavitve** > **Povezane naprave** > **Nastavitve povezave**.

S tehnologijo NFC lahko:

- vzpostavite povezavo z združljivo dodatno opremo Bluetooth, ki podpira NFC (na primer s slušalkami z mikrofonom ali brezžičnim zvočnikom),
- prenesete več vsebin za telefon ali dostopate do spletnih storitev, tako da tapnete oznake,
- plačate s telefonom, če to podpira ponudnik omrežnih storitev.

Območje NFC je na hrbtne strani telefona. Z območjem NFC se dotaknite drugih telefonov, dodatne opreme, oznak ali bralnikov.

1. Tapnite **Nastavitve** > **Povezane naprave** > **Nastavitve povezave** > **NFC**.
2. Nastavite **NFC** na **Vklopljeno**.

Pred uporabo tehnologije NFC preverite, ali so zaslon naprave in tipke odklenjeni.

## BRANJE OZNAK NFC

Oznake NFC lahko vsebujejo informacije, kot so spletni naslov, telefonska številka ali poslovna vizitka. Za želene informacije samo enkrat tapnite.

Če želite prebrati oznako, se je dotaknite z območjem NFC na telefonu.



**Opomba:** Aplikacije in storitve za plačila in vstopnice ponujajo tretje osebe. HMD Global ne daje nobenih jamstev in ne prevzema nikakršne odgovornosti za takšne aplikacije ali storitve, vključno s podporo, funkcionalnostjo, transakcijami ali izgubo denarne vrednosti. Po popravilu naprave boste morda morali znova namestiti in aktivirati dodane kartice ter aplikacije za plačila in vstopnice.

## POVEZOVANJE Z DODATNO OPREMO BLUETOOTH S FUNKCIJO NFC

So vaše roke zasedene? Uporabite slušalke z mikrofonom. Zakaj ne bi glasbe poslušali prek brezžičnih zvočnikov? Združljive dodatne opreme se morate le dotakniti s telefonom.

1. Z območjem NFC na svojem telefonu se dotaknite območja NFC na dodatni opremi.<sup>1</sup>
2. Sledite navodilom na zaslonu.

## PREKINITEV POVEZAVE S POVEZANO DODATNO OPREMO

Če ne potrebujete več povezave z dodatno opremo, jo lahko prekinete.

Znova se dotaknite območja NFC na dodatni opremi.

Več informacij najdete v priročniku za uporabo dodatne opreme.

<sup>1</sup>

Dodatna oprema je naprodaj posebej. Dodatna oprema v nekaterih regijah morda ni na voljo.

## VPN

Prek povezave navideznega zasebnega omrežja (VPN) lahko dostopate do virov podjetja, na primer intraneta ali službene e-pošte, pri čemer lahko storitev VPN uporabite tudi v osebne namene.

Za podrobnosti o konfiguraciji povezave VPN se obrnite na skrbnika za IT v svojem podjetju ali obiščite spletno mesto storitve VPN za več informacij.

### UPORABA VARNE POVEZAVE VPN

1. Tapnite **Nastavitve** > **Omrežje in internet** > **Napredno** > **VPN**.
2. Če želite dodati profil VPN, tapnite **+**.
3. Vnesite podatke profila v skladu z navodili skrbnika za IT v podjetju ali navodili v storitvi VPN.

### UREJANJE PROFILA VPN

1. Tapnite  poleg imena profila.
2. Po potrebi spremenite podatke.

### BRISANJE PROFILA VPN

1. Tapnite  poleg imena profila.
2. Tapnite **POZABI VPN**.



# Načrtovanje dneva

## Koledar

Imejte pregled nad časom – preberite več o posodabljanju sestankov, opravi in razporedov.

### UPRAVLJANJE KOLEDARJEV

Tapnite **Koledar** > ≡ in izberite vrsto koledarja.

Koledarji se dodajo samodejno, ko v telefon dodate račun. Če želite dodati nov račun s koledarjem, pojdite v meni aplikacij in tapnite **Nastavitve** > **Računi** > **Dodajanje računa**.

### DODAJANJE DOGODKA

Če ne želite pozabiti na sestanek ali dogodek, ga dodajte v koledar.

1. V možnosti **Koledar** tapnite **+** in izberite vrsto vnosa.
2. Vnesite zelene podrobnosti in nastavite uro.
3. Če želite, da se dogodek ob določenih dnevih ponovi, tapnite **Več možnosti** > **Se ne ponovi** in izberite, kako pogosto naj se dogodek ponovi.
4. Če želite urediti čas za opomnik, tapnite čas opomnika in izberite zeleni čas.



**Nasvet:** Če želite urediti dogodek, tapnite dogodek in ✎ ter uredite podrobnosti.

### BRISANJE SESTANKA

1. Tapnite dogodek
2. Tapnite **⋮** > **Izbriši**.

## Zapiski

### USTVARJANJE ZAPISKA

Zapiske na papirju lahko hitro izgubite. Zato vnesite zapiske z aplikacijo **Keep**. Tako imate lahko zapiske vedno s seboj.

1. Tapnite **Keep** > **Ustvari zapisek**.
2. Napišite beležko.

Beležke se samodejno shranijo.

# Zemljevidi

## Iskanje mest in navodila za pot

### ISKANJE DESTINACIJE

Z **Google Zemljevidi** lahko poiščete lokacije in podjetja.

1. Tapnite **Zemljevidi**.
2. V vrstico za iskanje vnesite besede za iskanje, na primer ulico ali ime kraja.
3. Medtem vnašanjem na seznamu predlaganih ujemanj izberite element ali tapnite  za iskanje.

Lokacija se prikaže na zemljevidu. Če iskanje ne vrne rezultatov, preverite, ali so besede za iskanje pravilno črkovane.

### PRIKAZ TRENUTNE LOKACIJE

Tapnite **Zemljevidi** > .

### NAVODILA ZA POT DO DOLOČENEGA MESTA

Pridobite navodila za hojo, vožnjo ali uporabo javnega prevoza – kot izhodišče uporabite svojo trenutno lokacijo ali katero koli drugo mesto.

1. Tapnite **Zemljevidi** in v vrstico za iskanje vnesite svoj cilj.
2. Tapnite **Navodila za pot**. Označena ikona prikazuje način prevoza, na primer . Če želite spremeniti način, pod vrstico za iskanje izberite nov način.
3. Če ne želite, da je izhodišče vaša trenutna lokacija, tapnite **Vaša lokacija** in poiščite novo izhodišče.
4. Če želite začeti navigacijo, tapnite **ZAČETEK**.

Na zemljevidu sta prikazani pot in približna ocena trajanja poti. Če si želite ogledati podrobna navodila za pot, povlecite z dna zaslona navzgor.

## Prenos in posodobitev zemljevidov

### PRENOS ZEMLJEVIDA

Pred potovanjem shranite nove zemljevide v telefon, tako da lahko brskate po njih brez povezave z internetom.

1. Tapnite **Zemljevidi** > ≡ > **Zemljevidi brez povezave** > **IZBERITE SVOJ ZEMLJEVID**.
2. Izberite območje na zemljevidu in tapnite **PRENOS**.

### POSODOBITEV OBSTOJEČEGA ZEMLJEVIDA

1. Tapnite **Zemljevidi** > ≡ > **Zemljevidi brez povezave** in ime zemljevida.
2. Tapnite **POSODOBI**.



**Nasvet:** Telefon lahko nastavite tudi tako, da samodejno posodablja zemljevide. Tapnite **Zemljevidi** > ≡ > **Zemljevidi brez povezave** > ⚙ ter možnosti **Samodejna posodobitev zemljevidov brez povezave** in **Samodejni prenos zemljevidov brez povezave** preklopite v stanje **Vklopljeno**.

### BRISANJE ZEMLJEVIDA

1. Tapnite **Zemljevidi** > ≡ > **Zemljevidi brez povezave** in ime zemljevida.
2. Tapnite **IZBRIŠI**.

## Uporaba lokacijskih storitev

Uporabite Zemljevide, da ugotovite, kje ste, in fotografijam, ki jih posnamete, dodajte lokacijo. Če je lokacijo mogoče določiti s satelitskimi ali omrežnimi tehnologijami, jo je mogoče shraniti s fotografijo ali videoposnetkom. Če z drugimi delite fotografijo ali videoposnetek, ki vsebuje podatke o lokaciji, bodo ti podatki morda prikazani osebam, ki si ogledajo fotografijo ali videoposnetek. Nekatere aplikacije vam lahko na podlagi podatka o lokaciji zagotovijo širši nabor storitev.

## VKLOP LOKACIJSKIH STORITEV

Telefon prikaže vašo lokacijo na zemljevidu z določanjem položaja na podlagi satelitskega sistema, omrežja Wi-Fi ali informacij o celici.

Razpoložljivost, točnost in popolnost informacij o lokaciji so med drugim odvisne od vaše lokacije, okolice ali virov tretjih oseb in so morda omejene. Informacije o lokaciji morda niso na voljo, na primer v zgradbah ali podzemnih prostorih. Za informacije o zasebnosti, povezane z načini določanja položaja, glejte pravilnik o zasebnosti družbe HMD Global, ki je na voljo na spletnem mestu <http://www.nokia.com/phones/privacy>.

Pri uporabi nekaterih satelitskih sistemov za določanje položaja lahko pride do prenosa manjših količin podatkov prek mobilnega omrežja. Če se želite izogniti stroškom prenosa podatkov, na primer na potovanju, lahko v nastavitvah telefona izklopite mobilno podatkovno povezavo.

Določanje položaja na podlagi omrežja Wi-Fi izboljša natančnost položaja, ko satelitski signali niso na voljo, predvsem ko ste v zaprtih prostorih ali med visokimi stavbami. Če ste na mestu, kjer je uporaba povezave Wi-Fi omejena, lahko povezavo Wi-Fi v nastavitvah telefona izklopite.

Tapnite **Nastavitve** > **Varnost in lokacija** ter vklopite možnost **Lokacija**.

# Aplikacije in storitve

## Google Play

Možnosti, ki jih zagotavlja vaš telefon Android, lahko v celoti izkoristite s trgovino Google Play, v kateri imate na voljo aplikacije, glasbo, filme in knjige za razvedrilo.

### DODAJANJE GOOGLE RAČUNA V TELEFON

1. Tapnite **Nastavitve** > **Računi** > **Dodajanje računa** > **Google** . Po potrebi potrdite način zaklepanja naprave.
2. Vnesite poverilnice za svoj Google Račun in tapnite **Naprej** ali **Ustvari račun** , če želite ustvariti nov račun.
3. Sledite navodilom v telefonu.

### PRENOS APLIKACIJ

V celoti izkoristite možnosti, ki jih zagotavlja vaš telefon: v trgovini Google Play vas čaka več tisoč aplikacij, ki jih lahko prenesete.<sup>1</sup>

1. Tapnite **Trgovina Play** .
2. Če želite poiskati aplikacije, tapnite vrstico za iskanje, ali pa izberite eno od priporočenih aplikacij.
3. Aplikacijo prenesete in namestite tako, da v opisu aplikacije tapnete **NAMESTI** .

Aplikacije si ogledate tako, da na začetnem zaslonu povlečete z dna zaslona navzgor.

### POSODABLJANJE APLIKACIJ

Če si želite zagotoviti najnovejše funkcije in popravke napak, posodobite aplikacije iz **Trgovine Play** .

1. Posodobitve, ki so na voljo, si ogledate tako, da tapnete **Trgovina Play** > **≡** > **Moje aplikacije in igre** .
2. Tapnite aplikacijo, za katero je na voljo posodobitev, in možnost **POSODOBI** .

Posodobite lahko tudi vse aplikacije hkrati. V razdelku **Moje aplikacije in igre** tapnite **POSODOBI VSE**.

## **ODSTRANJEVANJE PRENESENIH APLIKACIJ**

Tapnite **Trgovina Play** > ☰ > **Moje aplikacije in igre** in izberite aplikacijo, ki jo želite odstraniti, nato tapnite **ODSTRANI**.

## **DOSTOP DO GLASBE, FILMOV IN KNJIG V TRGOVINI GOOGLE PLAY**

V trgovini Google Play lahko dostopate do več skladb, filmov in knjig.

Če želite več informacij, tapnite **Glasba**, **Filmi** ali **Knjige**.

<sup>1</sup> Če želite uporabljati storitve Google Play, morate v telefon dodati Google Račun. Za nekatero vsebino v storitvi Google Play bo morda treba plačati. Če želite dodati način plačila, tapnite **Trgovina Play** > **Meni** > **Račun** > **Plačilna sredstva**. Pri nakupih vsebine v trgovini Google Play se vedno prepričajte, da imate dovoljenje lastnika plačilnega sredstva.

# Posodobitve programske opreme in varnostno kopiranje

## Posodobitev programske opreme telefona

Ne zaostajajte – brezžično posodobite programsko opremo in aplikacije v telefonu ter tako pridobite nove in izboljšane funkcije za telefon. Če posodobite programsko opremo, lahko tudi izboljšate delovanje telefona.

### **NAMESTITEV POSODOBITEV, KI SO NA VOLJO**

Tapnite **Nastavitve** > **Sistem** > **Napredno** > **Sistemske posodobitve** > **Posodobi**, da preverite, ali so na voljo posodobitve.

Ko vas telefon obvesti, da je na voljo posodobitev, upoštevajte navodila v telefonu.

**Opozorilo:** Če nameščate posodobitev programske opreme, naprave ne morete uporabljati niti za klicanje v sili, dokler namestitev ni končana in se naprava znova ne zažene.

Pred začetkom posodabljanja priključite polnilnik ali se prepričajte, da je baterija naprave dovolj napolnjena, in vzpostavite povezavo z omrežjem Wi-Fi, saj paketi posodobitev lahko porabijo veliko mobilnih podatkov.

## Varnostno kopiranje podatkov

S funkcijo varnostnega kopiranja v telefonu zagotovite varnost svojih podatkov. Podatki iz naprave (kot so gesla za omrežja Wi-Fi in zgodovina klicev) in podatki iz aplikacij (kot so nastavitve in datoteke v aplikacijah) se bodo oddaljeno varnostno kopirali.



## VKLOP SAMODEJNEGA VARNOSTNEGA KOPIRANJA

Tapnite **Nastavitve** > **Sistem** > **Napredno** > **Varnostno kopiranje** in vklopite varnostno kopiranje.

## Obnovitev prvotnih nastavitev in odstranitev zasebne vsebine iz telefona

Nesreče se dogajajo – če vaš telefon ne deluje, kot bi moral, lahko obnovite nastavitve. Če pa kupite nov telefon ali želite iz katerega drugega razloga zavrči ali reciklirati svoj telefon, tukaj preberite, kako odstranite osebne podatke in vsebino. Upoštevajte, da ste sami odgovorni za odstranitev vse zasebne vsebine.

## PONASTAVITEV TELEFONA

1. Tapnite **Nastavitve** > **Sistem** > **Napredno** > **Možnosti ponastavitve** > **Brisanje vseh podatkov** (ponastavitev na tovarniške nastavitve) .
2. Sledite navodilom v telefonu.

## Prostor za shranjevanje

Če želite preveriti, koliko pomnilnika je še na voljo, tapnite **Nastavitve** > **Prostor za shranjevanje** .

## ODSTRANJEVANJE PRENESENIH APLIKACIJ

Tapnite **Trgovina Play** > **≡** > **Moje aplikacije in igre** in izberite aplikacijo, ki jo želite odstraniti, nato tapnite **ODSTRANI** .

## ONEMOGOČANJE APLIKACIJE

Nekaterih aplikacij, ki so bile vnaprej nameščene v napravi, ni mogoče izbrisati. Lahko pa jih onemogočite, tako da bodo skrite in ne bodo prikazane na seznamu aplikacij v napravi. Če aplikacijo onemogočite, jo lahko dodate nazaj v napravo.

1. Tapnite **Nastavitve** > **Aplikacije in obvestila**.
2. Tapnite ime aplikacije.
3. Tapnite **ONEMOGOČI**. Morda ne boste mogli onemogočiti vseh aplikacij.

Če je nameščena aplikacija odvisna od odstranjene aplikacije, nameščena aplikacija morda ne bo več delovala. Več o tem preberite v dokumentaciji nameščene aplikacije.

## VNOVIČNO DODAJANJE ONEMOGOČENE APLIKACIJE

Onemogočeno aplikacijo lahko dodate nazaj na seznam aplikacij.

1. Tapnite **Nastavitve** > **Aplikacije in obvestila**.
2. Tapnite ime aplikacije.
3. Tapnite **OMOGOČI**.

## KOPIRANJE VSEBINE MED TELEFONOM IN RAČUNALNIKOM

Če želite shraniti ali drugim pokazati fotografije, videoposnetke in drugo vsebino, ki ste jo ustvarili, lahko to vsebino kopirate med telefonom in računalnikom.

1. Z združljivim kablom USB priključite telefon v združljiv računalnik.
2. V računalniku odprite upravitelja datotek in se pomaknite do svojega telefona.
3. Povlecite in spustite elemente iz telefona v računalnik ali iz računalnika v telefon.

Pazite, da shranite datoteke v ustrezne mape v telefonu, saj jih v nasprotnem primeru morda ne boste videli.

# Zaščita telefona

## Zaščita telefona s prstnim odtisom

Telefon lahko odklenete z dotikom prsta. Nastavite prepoznavanje prstnega odtisa za dodatno varnost.

### **DODAJANJE PRSTNEGA ODTISA**

1. Tapnite **Nastavitve** > **Varnost in lokacija** > **Prstni odtis**. Če v telefonu nimate nastavljenega zaklepanja zaslona, tapnite **Nastavi zaklepanje zaslona**.
2. Izberite, kateri rezervni način odklepanja želite uporabiti za zaklenjen zaslon, in upoštevajte navodila, prikazana v telefonu.

### **ODKLEPANJE TELEFONA S PRSTOM**

Postavite prst, ki ste ga registrirali, na tipalo. Tipalo prstnih odtisov je na zaslonu telefona. Če želite odkleniti telefon, položite prst na .

Če se pojavi težava s tipalom prstnega odtisa in za obnovitev ali ponastavitev telefona na kakršen koli način ne morete uporabiti drugega načina prijave, boste morali na servis. Nastanejo lahko dodatni stroški, vsi osebni podatki v telefonu pa se lahko izbrišejo. Več informacij dobite v najbližjem centru za pomoč uporabnikom ali pri prodajalcu telefona.

## Spreminjanje kode PIN za SIM

Če ste dobili kartico SIM s privzeto kodo PIN za SIM, jo lahko spremenite v bolj varno kodo. Nekateri ponudniki omrežnih storitev ne podpirajo te funkcije.

## IZBIRA KODE PIN ZA SIM

Izberete lahko, katere številke boste uporabili za PIN za kartico SIM. Koda PIN za SIM ima lahko od 4 do 8 števil.

1. Tapnite **Nastavitve** > **Varnost in lokacija** > **Napredno** > **Zaklepanje kartice SIM**.
2. Pod izbrano kartico SIM tapnite **Spremeni PIN kartice SIM**.



**Nasvet:** Če ne želite zaščititi kartice SIM s kodo PIN, nastavite **Zakleni kartico SIM** na **Izklopljeno** in vnesite trenutno kodo PIN.

## Kode za dostop

Preberite, čemu so namenjene različne kode v telefonu.

### KODA PIN ALI PIN2

Kode PIN ali PIN2 imajo 4–8 števk.

Ti kodi ščitita kartico SIM pred nepooblaščno uporabo oziroma sta potrebni za dostop do nekaterih funkcij. Telefon lahko nastavite tako, da ob vklopu zahteva kodo PIN.

Če kodi pozabite ali če nista priloženi kartici, se obrnite na ponudnika omrežnih storitev.

Če trikrat zaporedoma vnesete napačno kodo, je treba kodo odblokirati s kodo PUK ali PUK2.

### KODE PUK ALI PUK2

Kodo PUK ali PUK2 potrebujete, da odblokirate kodo PIN ali PIN2.

Če kodi niste priloženi kartici SIM, se obrnite na ponudnika omrežnih storitev.

## KODA ZA ZAKLEPANJE

Imenuje se tudi zaščitna koda ali geslo.

Koda za zaklepanje ščiti telefon pred nepooblaščenno uporabo. Telefon lahko nastavite tako, da zahteva kodo za zaklepanje, ki jo določite. Kodo hranite na skrivnem in varnem mestu, ločeno od telefona.

Če kodo pozabite in je telefon zaklenjen, ga je treba odnesti na popravilo. Nastanejo lahko dodatni stroški, vsi osebni podatki v telefonu pa se lahko izbrišejo. Več informacij dobite v najbližjem centru za pomoč uporabnikom ali pri prodajalcu telefona.

## KODA IMEI

Koda IMEI se uporablja za prepoznavanje telefonov v omrežju. Morda jo boste morali posredovati tudi službi za podporo strankam ali prodajalcu telefona.

Če si želite ogledati številko IMEI, pokličite številko **\*#06#**.

Številka IMEI telefona je natisnjena na telefonu ali na nosilcu kartice SIM, kar je odvisno od modela telefona. Če je pokrovček telefona mogoče odstraniti, je IMEI pod pokrovčkom.

Številka IMEI je natisnjena tudi na originalni embalaži, v kateri ste dobili kupljen izdelek.

## ISKANJE ALI ZAKLEPANJE TELEFONA

Če izgubite telefon, ga boste morda lahko na daljavo poiskali, zaklenili ali izbrisali, če ste prijavljeni v Google Račun. Funkcija Poišči mojo napravo je privzeto vklopljena za telefone, povezane z Google Računom.

Če želite uporabiti funkcijo Poišči mojo napravo, mora biti izgubljeni telefon izpolnjevati te pogoje:

– vklopljen;

- prijavljen v Google Račun;
- povezan v mobilno podatkovno omrežje ali omrežje Wi-Fi;
- viden v Googlu Play;
- lokacija je vklopljena;
- funkcija Poišči mojo napravo je vklopljena.

Ko se funkcija Poišči mojo napravo poveže s telefonom, boste videli lokacijo telefona in na njem bo prikazano obvestilo.

1. V navadnem ali tabličnem računalniku ali telefonu z internetno povezavo odprite [android.com/find](https://android.com/find) in se prijavite v Google Račun.
2. Če imate več telefonov, na vrhu zaslona kliknite izgubljeni telefon.
3. Na zemljevidu bo prikazano, kje je telefon. Lokacija je približna in morda ne bo točna.

Če naprave ni mogoče najti, bo funkcija Poišči mojo napravo prikazala zadnjo znano lokacijo, če je na voljo. Če želite zakleniti ali izbrisati telefon, upoštevajte navodila na spletnem mestu.

# Informacije o izdelku in varnosti

## Za vašo varnost

Preberite te preproste smernice. Neupoštevanje navodil je lahko nevarno ali v nasprotju z lokalnimi zakoni in predpisi. Če želite več informacij, preberite celotni priročnik za uporabo.



### **IZKLOPITE NA OBMOČJIH, KJER VELJAJO OMEJITVE**

Izklopite napravo, če uporaba mobilnega telefona ni dovoljena ali če lahko povzroči motnje ali nevarnost, na primer na letalu, v bolnišnicah ali v bližini medicinske opreme, goriv in kemikalij ter na območjih, kjer poteka razstreljevanje. Upoštevajte navodila na območjih, kjer veljajo omejitve.



### **PROMETNA VARNOST JE NA PRVEM MESTU**

Upoštevajte vse zakone, ki veljajo v državi, kjer ste. Med vožnjo imejte vedno proste roke, da boste lahko upravljali vozilo. Misliti morate predvsem na varnost na cesti.



## **MOTNJE**

Pri vseh brezžičnih napravah lahko pride do motenj, kar lahko vpliva na njihovo delovanje.



## **POOBLAŠČENI SERVIS**

Ta izdelek sme namestiti ali popravljati samo pooblaščen osebje.



## **BATERIJE, POLNILNIKI IN DRUGA DODATNA OPREMA**

Uporabljajte samo baterije, polnilnike in drugo dodatno opremo, ki jih je družba HMD Global Oy odobrila za uporabo s to napravo. Ne priklaplajte nezdržljivih izdelkov.





## SKRIBITE, DA BO NAPRAVA SUHA

Če je vaša naprava vodoodporna, si za podrobnejša navodila oglejte njeno oceno IP.



## STEKLENI DELI

□ Naprava in/ali njen zaslon sta izdelana iz stekla. Ob močnem udarcu ali padcu naprave na trdo površino se lahko to steklo razbije. Če se to zgodi, se ne dotikajte steklenih delov naprave in ne skušajte odstraniti razbitega stekla iz nje. Naprave ne uporabljajte, dokler pooblaščen serviser ne zamenja stekla.



## ZAŠČITA SLUHA

Možnost poškodbe sluha preprečite tako, da se izogibate dolgotrajnemu poslušanju pri visoki glasnosti. Bodite previdni, ko držite napravo v bližini ušesa in je vklopljen zvočnik.



## SAR

Ta naprava ustreza smernicam za izpostavljenost radijskemu sevanju, kadar jo uporabljate v normalnem položaju ob ušesu ali kadar je od telesa oddaljena najmanj 5 mm. Najvišje vrednosti SAR najdete v razdelku "Informacije o potrditvi (SAR)" v tem priročniku za uporabo. Če želite več informacij, obiščite spletno mesto [www.sar-tick.com](http://www.sar-tick.com).

Če med uporabo napravo nosite s torbico, pasom ali drugačnim držalom za napravo, naj ti ne vsebujejo kovine, od telesa pa naj bodo oddaljeni vsaj toliko, kot je navedeno zgoraj. Upoštevajte, da mobilne naprave lahko oddajajo, tudi če ne kličete.

## Omrežne storitve in stroški

Za uporabo nekaterih funkcij in storitev ali prenos vsebin, vključno z brezplačnimi vsebinami, potrebujete omrežno povezavo. Pri tem lahko pride do prenosa večjih količin podatkov, zaradi česar lahko nastanejo stroški prenosa podatkov. Morda se boste morali naročiti na nekatere funkcije.



**Pomembno:** Ponudnik omrežnih storitev ali ponudnik storitev, pri katerem gostujete med potovanjem, morda ne podpira storitve 4G/LTE. V tem primeru morda ne boste mogli klicati ali sprejemati klicev, pošiljati ali prejemati sporočil ali uporabljati mobilnih podatkovnih povezav. Za brezhibno delovanje naprave, ko storitev 4G/LTE ni na voljo neprekinjeno, priporočamo, da največjo hitrost povezave spremenite s 4G na 3G. To storite tako, da na začetnem zaslonu tapnete **Nastavitve** > **Omrežje in internet** > **Mobilno omrežje** > **Napredno** in **Prednostna vrsta omrežja** preklopite na **3G**.



**Opomba:** Uporaba povezave Wi-Fi je morda omejena v nekaterih državah. V EU je na primer v zaprtih prostorih dovoljena samo uporaba povezav Wi-Fi s 5150–5350 MHz, v ZDA in Kanadi pa je v zaprtih prostorih dovoljena samo uporaba povezav Wi-Fi s 5,15–5,25 GHz. Več informacij dobite pri lokalnih pristojnih službah. Več informacij lahko dobite pri ponudniku mobilnih storitev.

## Klici v sili



**Pomembno:** Ne moremo jamčiti povezave v vseh razmerah. Kadar gre za nujne komunikacije (npr. pri nujni zdravstveni pomoči), se nikoli ne zanašajte samo na brezžični telefon.

Pred klicem:

- Vključite telefon.
- Če so zaslon telefona in tipke zaklenjene, jih odklenite.
- Premaknite se na mesto z zadostno močjo signala.
  
- Na začetnem zaslonu tapnite .

  1. Vnesite številko za klice v sili na trenutni lokaciji. Številke za klice v sili se od območja do območja razlikujejo.
  2. Tapnite .
  3. Čim bolj natančno navedite vse potrebne informacije. Klica ne končajte, dokler vam tega ne dovoli služba za storitve v sili.

Morda boste morali narediti tudi naslednje:

- Vstavite kartico SIM v telefon. Če nimate kartice SIM, na začetnem zaslonu tapnite **Klic v sili**.
- Če telefon zahteva vnos kode PIN, tapnite **Klic v sili**.
- V telefonu izklopite omejitve, kot so zapore klicev, omejeno klicanje ali zaprte skupine uporabnikov.
- Če mobilno omrežje ni na voljo, lahko poskusite vzpostaviti internetni klic, če imate dostop do interneta.

## Nega naprave

Z napravo, baterijo, polnilnikom in dodatno opremo ravnajte previdno. V nadaljevanju je nekaj predlogov, s katerimi lahko zagotovite pravilno delovanje naprave.

- Poskrbite, da bo naprava vedno suha. Padavine, vlaga in vse tekočine lahko vsebujejo mineralne primesi, ki povzročajo korozijo elektronskih vezij.
- Naprave ne uporabljajte in je ne hranite v prašnem ali umazanem okolju.
- Naprave ne hranite pri visokih temperaturah. Visoke temperature lahko poškodujejo napravo ali baterijo.
- Naprave ne hranite pri nizkih temperaturah. Ko se naprava segreje na običajno

temperaturo, se v notranjosti lahko nabere vlaga, ki jo lahko poškoduje.

- Napravo odpirajte le v skladu z navodili v priročniku za uporabo.
- Z neodobrenimi prilagoditvami lahko poškodujete napravo in kršite predpise o radijskih napravah.
- Napravo in baterijo varujte pred padci, udarci in tresljaji. Grobo ravnanje jo lahko poškoduje.
- Površino naprave čistite samo z mehko, čisto in suho krpo.
- Naprave ne barvajte. Barva lahko prepreči pravilno delovanje.
- Pazite, da naprava ne bo blizu magnetov ali magnetnih polj.
- Če želite, da so pomembni podatki na varnem, jih shranite na vsaj dve ločeni mesti, na primer v napravo, na pomnilniško kartico ali v računalnik, ali si pomembne informacije zapišite.

Pri daljšem delovanju se naprava lahko segreje. V večini primerov je to povsem običajno. Če se naprava preveč segreva, lahko samodejno upočasni delovanje, zapre aplikacije in prekine napajanje ter se po potrebi izklopi. Če naprava ne deluje pravilno, jo odnesite na najbližji pooblaščen servis.

## Recikliranje



Elektronske izdelke, baterije in embalažo, ki jih ne potrebujete več, odnesite na ustrezno zbirališče. Tako boste pomagali preprečiti nenadzirano odlaganje odpadkov in spodbudili recikliranje materialov. Električni in elektronski izdelki vsebujejo veliko dragocenih materialov, vključno s kovinami, kot so baker, aluminij, jeklo in magnezij, ter plemenitih kovin, kot so zlato, srebro in paladij. Ves material v napravi se lahko obнови kot material in energija.

## Simbol prečrtanega smetnjaka



### **SIMBOL PREČRTANEGA SMETNJAKA**

Simbol prečrtanega smetnjaka na izdelku, bateriji, v dokumentaciji ali na ovojnini pomeni, da morajo biti neuporabni električni in elektronski izdelki in baterije zavrženi na posebno zbirališče odpadkov. Teh izdelkov ne zavržite med navadne gospodinjske odpadke, temveč poskrbite, da bodo recikrirani. Za več informacij o najbližji točki za recikliranje se obrnite na lokalno komunalno službo.

## Informacije o bateriji in polnilniku

### **INFORMACIJE O BATERIJI IN POLNILNIKU**

Če želite preveriti, ali ima telefon baterijo, ki jo je oz. ni mogoče odstraniti, glejte priročnik za hitri začetek.

#### **Naprave z baterijo, ki jo je mogoče odstraniti**

Napravo uporabljajte le z originalno baterijo za ponovno polnjenje. Baterijo je mogoče napolniti in sprazniti več stokrat, vendar se postopoma izrabi. Ko sta čas pogovora in čas v pripravljenosti znatno krajša od običajnega, baterijo zamenjajte.

#### **Naprave z baterijo, ki je ni mogoče odstraniti**

Baterije ne skušajte odstraniti, saj lahko poškodujete napravo. Če želite zamenjati baterijo, napravo odnesite na najbližji pooblaščen servis.

Baterijo je mogoče napolniti in sprazniti več stokrat, vendar se postopoma izrabi. Ko sta čas pogovorov in čas pripravljenosti znatno krajša od običajnih, odnesite napravo

na najbližji pooblaščen servis, kjer vam bodo zamenjali baterijo.

Napravo polnite s priloženim polnilnikom. Vrste vtičev se lahko razlikujejo. Čas polnjenja se lahko razlikuje glede na zmogljivost naprave.

## **VARNOSTNE INFORMACIJE O BATERIJI IN POLNILNIKU**

Ko je polnjenje naprave končano, odklopite polnilnik iz naprave in električne vtičnice. Neprekinjeno polnjenje ne sme trajati dlje kot 12 ur. Če popolnoma napolnjene baterije ne uporabljate, se čez nekaj časa izprazni sama od sebe.

Za najboljše delovanje baterijo vedno hranite pri temperaturi med 15 in 25 °C. Izjemno visoke ali nizke temperature zmanjšujejo zmogljivost in življenjsko dobo baterije. Če je baterija v napravi vroča ali hladna, naprava morda nekaj časa ne bo delovala.

Ne mečite izrabljenih baterij v ogenj, saj jih lahko raznese. Upoštevajte lokalne predpise. Če je mogoče, jih reciklirajte. Ne odvrzite jih v smetnjak za hišne odpadke.

Baterije ne smete razstaviti, prerezati, zdrobiti, upogniti, prebosti ali jo kako drugače poškodovati. Če baterija pušča, pazite, da tekočina ne pride v stik s kožo ali z očmi. Če se to zgodi, takoj izperite prizadete predele z vodo ali poiščite zdravniško pomoč. Baterije ne spreminjajte, vanjo ne skušajte vstaviti tujkov ter je ne potaplajte in ne izpostavljajte vodi ali drugim tekočinam. Poškodovane baterije lahko raznese.

Baterijo in polnilnik uporabljajte samo v predvidene namene. Nepravilna uporaba ali uporaba neodobrenih ali nezdružljivih baterij ali polnilnikov lahko povzroči požar, eksplozijo ali drugo nevarnost in lahko izniči garancijo ali možnost zamenjave. Če menite, da sta baterija ali polnilnik poškodovana, ju odnesite na servis ali k prodajalcu telefona, preden ju spet uporabite. Nikoli ne uporabljajte poškodovane baterije ali polnilnika. Polnilnik uporabljajte samo v zaprtih prostorih. Naprave ne polnite med nevihto z bliskanjem.

Če ima vaša naprava baterijo, ki jo je mogoče odstraniti, velja tudi spodaj navedeno:

- Preden odstranite baterijo, napravo vedno izklopite in jo ločite od polnilnika. Če želite izklopiti polnilnik ali dodatno opremo, primite in potegnite vtič, ne kabla.
- Do kratkega stika lahko pride, če se kovinski predmet dotakne kovinskih trakov na bateriji. To lahko poškoduje baterijo ali drug predmet.

## Majhni otroci

Vaša naprava in dodatna oprema niso igrače. Morda vsebujejo majhne dele. Hranite jih zunaj dosega majhnih otrok.

## Medicinske naprave

Delovanje radiooddajne opreme, tudi mobilnega telefona, lahko moti delovanje neustrezno zaščitene medicinske naprave. Povprašajte zdravnika ali proizvajalca medicinske naprave, ali je ustrezno zaščitena pred zunanjimi radiofrekvenčnimi vplivi.

## Vsajene medicinske naprave

Proizvajalci vsajenih medicinskih naprav priporočajo, da mobilnih naprav na uporabljate bližje kot 15,3 centimetra od medicinske naprave, da se izognete morebitnim motnjam slednje. Osebe, ki uporabljajo take naprave, naj:

- brezžično napravo vedno držijo vsaj 15,3 centimetra od medicinske naprave.
- ne nosijo mobilne naprave v prsnem žepu,
- držijo mobilno napravo ob ušesu na nasprotni strani od medicinske naprave,
- izklopijo mobilno napravo, če je kakršen koli razlog za sum, da prihaja do motenj,
- upoštevajo navodila proizvajalca vsajene medicinske naprave.

Če imate kakršna koli vprašanja o uporabi mobilne naprave skupaj z vsajeno medicinsko napravo, se obrnite na svojega zdravnika.

## Sluh



**Opozorilo:** Uporaba slušalk lahko vpliva na zaznavanje zvokov iz okolice. Slušalk ne uporabljajte, kadar bi to lahko ogrozilo vašo varnost.

Nekatere brezžične naprave lahko motijo delovanje nekaterih slušnih aparatov.

## Zaščita naprave pred škodljivo vsebino

Naprava je lahko izpostavljena virusom in drugim škodljivim vsebinam. Upoštevajte naslednje varnostne ukrepe:

- Bodite previdni pri odpiranju sporočil. Sporočila lahko vsebujejo zlonamerno programsko opremo ali so drugače škodljiva za napravo ali računalnik.
- Bodite previdni pri sprejemanju zahtev za povezavo, brskanju po internetu ali prenosu vsebin. Ne sprejemajte povezav Bluetooth iz virov, ki jim ne zaupate.
- Namestite in uporabljajte samo storitve in programsko opremo iz virov, ki jim zaupate in so varni.
- V napravo in kateri koli povezani računalnik namestite protivirusno in drugo varnostno programsko opremo. Naenkrat uporabljajte samo eno protivirusno aplikacijo. Uporaba več aplikacij hkrati lahko vpliva na zmogljivost in delovanje naprave in/ali računalnika.
- Če dostopate do prednameščenih zaznamkov in povezav do spletnih mest tretjih oseb, upoštevajte ustrezne varnostne ukrepe. – HMD Global ne jamči za takšna mesta in zanje ne prevzema odgovornosti.

## Vozila

Radijski signali lahko vplivajo na neustrezno vgrajene ali neprimerno zaščitene elektronske sistema v vozilih. Več informacij lahko dobite pri proizvajalcu vozila ali opreme zanj.

Napravo lahko vgradi v vozilo samo pooblaščen osebje. Nepravilna vgradnja je lahko nevarna in lahko izniči garancijo. Redno preverjajte, ali je vsa brezžična oprema v vašem vozilu pravilno vgrajena in ali deluje pravilno. Ne hranite in ne prenašajte vnetljivih ali eksplozivnih snovi v istem prostoru kot napravo, njene dele ali dodatno opremo. Zato ne odlagajte naprave ali dodatne opreme v območju, ki ga zasede napihnjena blazina.



## Potencialno eksplozivna okolja

Na območjih, kjer lahko pride do eksplozije (na primer v bližini bencinskih črpalk), napravo izklopite. Iskre lahko povzročijo eksplozijo ali zanetijo požar ter povzročijo telesne poškodbe ali smrt. Upoštevajte prepovedi v skladiščih ali prostorih za distribucijo goriva, v kemičnih obratih ali tam, kjer poteka razstreljevanje. Območja, kjer lahko pride do eksplozije, morda niso jasno označena. Sem spadajo območja, na katerih je treba običajno ugasniti motor vozila, ladijska podpalubja, skladišča za shranjevanje in prečrpavanje kemikalij ter območja, kjer je v zraku veliko hlapov kemikalij ali drobnih delcev. Pri proizvajalcih vozil, ki za gorivo uporabljajo tekoči plin (npr. propan ali butan), preverite, ali je napravo varno uporabljati v bližini takih vozil.

## Mokra ali prašna okolja

Tej napravi je bila dodeljena ocena IP67 za odpornost na prah in vodo pri preskusih, izvedenih v stanju pripravljenosti v nadzorovanih laboratorijskih pogojih. Ta odpornost ni trajna in se lahko zmanjša kot posledica običajne obrabe.

Odpornost na vodo pomeni samo odpornost na hladno, čisto sladko vodo. Naprave ne izpostavljajte nobeni drugi vrsti tekočine (npr. morski vodi, milnici, vodi v bazenu, detergentom, kislinam ali topilom, parfumom, sredstvom za odstranjevanje lepil, barvi za lase, losjonom, sončnim kremam ali oljem). Naprave ne potaplajte v vodo. Če je bila naprava izpostavljena vodi, jo obrišite s suho krpo. Če je bila naprava izpostavljena kateri koli drugi tekočini, jo takoj izperite z majhno količino sladke vode. Napravo previdno obrišite do suhega. Če so priključki prašni, mokri ali vlažni, naprave ne polnite in nanjo ne priključujte ničesar.

**Pomembno:** Garancija ne krije poškodb zaradi tekočin. Če želite preprečiti poškodbe naprave zaradi tekočin, z njo nikoli ne plavajte in se z njo ne kopajte, je ne izpostavljajte vodi pod tlakom ali pri visoki hitrosti (npr. pri prhanju, deskanju ali vožnji z vodnim skuterjem), ne uporabljajte je v savni ali parni kopeli, ne potaplajte je namerno v vodo in ne uporabljajte je zunaj predlaganih temperaturnih razponov ali v pogojih velike vlažnosti.

**Pomembno:** Dodatna oprema za uporabo s to napravo ni enako vodoodporna kot naprava sama. Polnilnike na primer uporabljajte samo na suhem in nikoli, če so vlažni ali mokri.

## Informacije o potrdilu za uporabo (SAR)

### **Ta mobilna naprava ustreza zahtevam za izpostavljenost radijskim valovom.**

Vaša mobilna naprava je radijski oddajnik in sprejemnik. Izdelana je tako, da ne presega omejitev za izpostavljenost radijskim valovom (radiofrekvenčna elektromagnetna polja), kot jih priporočajo mednarodne smernice neodvisne znanstvene organizacije ICNIRP. Te smernice vključujejo pomembno varnostno rezervo, ki zagotavlja varnost vseh oseb, ne glede na starost in zdravstveno stanje. Smernice za izpostavljenost temeljijo na specifični hitrosti absorpcije (SAR), ki je izraz za količino radiofrekvenčne (RF) energije, ki jo glava ali telo absorbirata, ko naprava oddaja. Omejitev vrednosti SAR organizacije ICNIRP za mobilne naprave je 2,0 W/kg na 10 gramov tkiva.

Preizkusi vrednosti SAR se izvajajo z napravo v standardnih položajih delovanja, pri čemer naprava oddaja z največjo močjo v vseh frekvenčnih pasovih.

Največjo vrednost SAR za napravo si lahko ogledate na strani [www.nokia.com/phones/sar](http://www.nokia.com/phones/sar).

Ta naprava ustreza smernicam o izpostavljenosti radiofrekvenčnemu sevanju, če se uporablja ob glavi ali je od telesa oddaljena najmanj 1,5 centimetra. Če med uporabo napravo nosite s torbico, pasom ali drugačnim držalom za napravo, naj ti ne vsebujejo kovine, od telesa pa naj bodo oddaljeni vsaj toliko, kot je navedeno zgoraj.

Za pošiljanje podatkov ali sporočil je potrebna dobra povezava z omrežjem. Pošiljanje bo morda preloženo, dokler ni na voljo takšna povezava. Upoštevajte navodila glede oddaljenosti od telesa, dokler pošiljanje ni končano.

Med splošno uporabo so vrednosti SAR običajno precej manjše od zgoraj navedenih vrednosti. Zaradi systemske učinkovitosti in zmanjšanja motenj v omrežju se delovna moč mobilne naprave namreč samodejno zmanjša, kadar za klic ni potrebna polna moč. Manjša kot je izhodna moč, nižja je vrednost SAR.

Modeli naprave lahko imajo več različic in vrednosti. Sčasoma lahko pride do sprememb sestavnih delov in oblike, ki lahko vplivajo na vrednosti SAR.

Če želite več informacij, obiščite spletno mesto [www.sar-tick.com](http://www.sar-tick.com). Upoštevajte, da mobilne naprave lahko oddajajo, tudi če ne kličete.

Svetovna zdravstvena organizacija (WHO) navaja, da trenutne znanstvene informacije ne nakazujejo potrebe po posebnih varnostnih ukrepih pri uporabi mobilnih naprav. Če želite zmanjšati izpostavljenost, omejite uporabo ali uporabljajte komplet za prostoročno uporabo naprave stran od glave in telesa. Več informacij, razlage in razprave o izpostavljenosti radijskim frekvencam so na voljo na spletnem mestu Svetovne zdravstvene organizacije (WHO) na naslovu [www.who.int/peh-emf/en](http://www.who.int/peh-emf/en).

## O upravljanju digitalnih pravic

Pri uporabi te naprave upoštevajte vse zakone, lokalne navade, zasebnost in zakonite pravice drugih oseb, vključno z avtorskimi pravicami. Varstvo avtorskih pravic lahko prepoveduje kopiranje, spreminjanje ali prenašanje fotografij, glasbe in drugih vsebin.

## Avtorske pravice in pravna obvestila

### **AVTORSKE PRAVICE IN DRUGA PRAVNA OBVESTILA**

Dostopnost izdelkov, funkcij, aplikacij in storitev se lahko razlikuje glede na regijo. Več informacij dobite pri prodajalcu ali ponudniku storitev. Ta naprava morda vsebuje blago, tehnologijo ali programsko opremo, za katere veljajo izvozna zakonodaja ter predpisi ZDA in drugih držav. Protipravno odstopanje je prepovedano.

Vsebina tega dokumenta je na voljo "kakršna je". Razen za to, kar zahteva veljavna zakonodaja, ni za natančnost, zanesljivost ali vsebino tega dokumenta nobenih jamstev, niti izrecnih niti posrednih, vključno s posrednimi jamstvi za prodajo in pripravnostjo za določen namen, vendar ne omejeno nanje. HMD Global si pridržuje pravico do spremembe tega dokumenta ali njegovega umika kadar koli in brez predhodnega obvestila.

HMD Global ali njegovi dajalci licence pod nobenim pogojem ne prevzemajo odgovornosti za kakršno koli izgubo podatkov ali dohodka ali kakršno koli posebno, naključno, posledično ali posredno škodo, ki bi nastala na kakršen koli način, kolikor to dovoljuje veljavna zakonodaja.

Nobenega dela dokumenta ni dovoljeno razmnoževati, prenašati ali distribuirati v kakršni koli obliki brez predhodnega pisnega dovoljenja družbe HMD Global. HMD Global stalno razvija svoje izdelke. HMD Global si pridržuje pravico do sprememb in izboljšav vseh izdelkov, opisanih v tem dokumentu, brez predhodne najave.

HMD Global ne daje nobenih zagotovil in jamstev ter ne prevzema nikakršne odgovornosti za funkcionalnost, vsebino ali podporo za končnega uporabnika aplikacij tretjih oseb, ki so na voljo v napravi. Z uporabo aplikacije potrjujete, da je aplikacija ponujena takšna, kakršna je.

Prenos zemljevidov, iger, glasbe, slik in videoposnetkov lahko vključuje prenos večjih količin podatkov. Ponudnik storitev vam lahko zaračuna prenos podatkov. Nekateri izdelki, storitve in funkcije v nekaterih regijah morda niso na voljo. Za podrobnosti in informacije o jezikih, ki so na voljo, se obrnite na lokalnega prodajalca.

Določene funkcije in specifikacije izdelka so lahko odvisne od omrežja ter zanje veljajo dodatni pogoji, določila in stroški.

Vse navedene specifikacije, funkcije in druge informacije o izdelku se lahko spremenijo brez predhodnega obvestila.

Za vašo uporabo te naprave velja pravilnik o zasebnosti družbe HMD Global, ki je na voljo na spletnem mestu <http://www.nokia.com/phones/privacy>.

HMD Global Oy je izključni pridobitelj licence za telefone in tablične računalnike znamke Nokia. Nokia je zaščitena blagovna znamka družbe Nokia Corporation.

ZEISS in logotip ZEISS sta zaščiteni blagovni znamki podjetja Carl Zeiss AG in se uporabljata na podlagi licence podjetja Carl Zeiss Vision GmbH.

Google, Android, Google Play in druge znamke so blagovne znamke družbe Google LLC.

Znak "Qi" je blagovna znamka združenja Wireless Power Consortium.

Besedna znamka in logotipi Bluetooth so last družbe Bluetooth SIG, Inc. in vsakršna uporaba teh oznak s strani družbe HMD Global je licenčna.

## OZO



OZO je blagovna znamka podjetja Nokia Technologies Oy.

## QUALCOMM APTX



Qualcomm in Snapdragon sta blagovni znamki družbe Qualcomm Incorporated, zaščiteni v Združenih državah in drugih državah. aptX je blagovna znamka družbe Qualcomm Technologies International, Ltd., zaščitena v Združenih državah in drugih državah.