



Cat® S52

Navodila za uporabo

PRED PRVO UPORABO PREBERITE VARNOSTNA OPOZORILA

- Skrbno preberite za navodila za uporabo in priporočena varnostna opozorila, tako boste zagotovili pravilno uporabo te naprave.
- Če ga uporabljate v slani vodi, splaknite po uporabi aparat in avdio vtič ter USB priključek, da bi preprečili rjavenje zaradi soli.
- Kljub temu, da je robustna, se izognite udarcem, metanju, trkom, prebadanju ali upogibanju naprave.
- Naprave ne vklopite na mestih, kjer uporaba mobilnega telefona ni dovoljena, ali lahko povzroči motnje oz. nevarnost.
- Nikoli ne uporabljajte naprave med vožnjo.
- Vedno upoštevajte predpise za uporabo naprave v bolnišnicah in zdravstvenih ustanovah ter jo izklopite v bližini medicinskih aparatov.
- Ko ste v letalu izklopite napravo ali vklopite letalski način, ker lahko naprava povzroča motnje v opremi za upravljanje letala.
- Napravo izklopite v bližini zelo natančnih elektronskih naprav, ker lahko vpliva na njihove lastnosti.
- Ne poskušajte sami razstavljati naprave ali njene opreme, le kvalificirano osebje jo sme servisirati ali popravljati, če je treba.
- Naprave ali njene opreme ne postavljajte v posode z močnim elektromagnetnim poljem.
- V bližino naprave ne postavljajte magnetnih medijev za shranjevanje podatkov. Sevanje iz naprave lahko izbriše podatke, ki so shranjeni na teh medijih.
- Naprave ne uporabljajte v okolju z vnetljivimi plini, kot je plinska postaja in ne odlagajte naprave na mesta z visoko temperaturo.
- Napravo in dodatke shranjujte na mestih, ki niso dostopni majhnim otrokom. Otrokom ne dovolite, da bi uporabljali naprava brez nadzora odrasle osebe.
- Za polnjenje uporabljajte le predpisane polnilnike, da bi se izognili tveganju eksplozije.
- Upoštevajte vse zakone ali druge predpise o uporabi brezžičnih naprav ob upoštevanju zasebnosti in pravic drugih.
- Osebe z vgrajenimi medicinskimi vsadki (srce, sklepi itd.) morajo nositi napravo vsaj 15cm proč od vsadka, med pogovorom pa naj imajo napravo na nasprotni strani od vsadka.
- Med uporabo napajalnega kabla USB natančno upoštevajte vsa ustrezna navodila iz teh navodil za uporabo, sicer lahko poškodujete svojo napravo ali osebni računalnik.
- Celotno besedilo izjave EU o skladnosti je na voljo na naslednjem spletnem naslovu:
<https://www.catphones.com/support/>

PRAVNO OBVESTILO

© 2019 Caterpillar. Vse pravice pridržane.

CAT, CATERPILLAR, LET'S DO THE WORK, njihovi logotipi, "Caterpillar Yellow," "Power Edge" in Cat "Modern Hex" prepoznavni videz in imena podjetij ter izdelkov, ki se oglašujejo, so blagovne znamke podjetja Caterpillar in jih ni dovoljeno uporabljati brez njihovega dovoljenja.

Bullitt Mobile Ltd je licenca Caterpillar Inc.

Bullitt Mobile Ltd. in blagovne znamke tretjih oseb, so last njihovih lastnikov.

Nobenega dela tega dokumenta brez predhodnega pisnega soglasja podjetja Caterpillar ne smete reproducirati ali prenašati v kakršnikoli obliki ali na kakršenkoli način.

Izdelek, ki je opisan v tem priročniku, lahko vključuje avtorsko zaščiteno programsko opremo proizvajalca ali njegovih licenčnih partnerjev. Kupci ne smejo na noben način kopirati, distribuirati, spreminjati, prevajati, razstavljati, dešifrirati, izločati, izvajati obratno inženirstvo, oddajati v najem, dodeljevati podlicenc omenjene programske ali strojne opreme, razen, če so takšna dejanja dovoljena z veljavno zakonodajo, oziroma jih odobrijo ustrezni imetniki avtorskih pravic na podlagi njihovih licenc.

Vsebina tega priročnika je na voljo "takšna kot je". Razen kot je določeno v veljavnih zakonih, brez kakršnih koli jamstev, bodisi izrecnih ali implicitnih, vključno z, vendar ne omejeno na, predpisano jamstvo o trgovski kakovosti in ustreznosti za določen namen, so navedbe v tem priročniku točne, zanesljive in vsebinsko celovite.

V največjem obsegu, ki ga dovoljuje veljavna zakonodaja, proizvajalec v nobenem primeru ne odgovarja za nobeno posebno, naključno, posredno ali posledično škodo ali izgubo dobička, posla, dohodka, podatkov, dobrega imena ali pričakovanih prihrankov.

Besedna oznaka Bluetooth® in logotipi so registrirane blagovne znamke v lasti Bluetooth SIG, Inc., zato je njihova uporaba s strani skupine Bullitt Group urejena znotraj licence. Ostale blagovne znamke so v lasti njihovih zadevnih lastnikov.

OBVESTILO

Nekatere funkcije izdelka in dodatne opreme, opisane v tem dokumentu, se sklicujejo na nameščeno programsko opremo, funkcije in nastavitve lokalnega omrežja, in jih ni mogoče aktivirati ali je njihova uporaba omejena z dovoljenji upravljavcev lokalnih omrežij in ponudniki storitev omrežja. Zato se opisi v teh navodilih za uporabo morda ne bodo popolnoma ujeli s kupljenim izdelkom ali njegovo opremo.

Proizvajalec si pridržuje pravico, da lahko, brez predhodnega obvestila ali najave, spremeni kakršne koli informacije ali zahteve, vsebovane v teh navodilih za uporabo.

Proizvajalec ni odgovoren za zakonitost in kakovost katerega koli izdelka, ki je snet s to napravo, vključno vendar ne omejeno na besedila, slike, glasbo, filme in ne vgrajeno programsko opremo, ki je predmet

zaščitene avtorske pravice. Vse posledice, ki izhajajo iz namestitve ali uporabe prej navedenih izdelkov na tej napravo, nosi uporabnik sam.

PREDPISI O UVOZ IN IZVOZU

Uporabnik mora upoštevati vse veljavne zakone in predpise glede uvoza in izvoza. Uporabnik mora pridobiti vsa potrebna vladna dovoljenja in licence za izvoz, ponovni izvoz ali uvoz izdelka, ki je omenjen v teh navodilih za uporabo, vključno s programsko opremo in tehničnimi podatki.

KAZALO

DOBRODOŠLI PRI CAT® S52	7
ROBUSTNE LASTNOSTI	7
KAJ JE V PRODAJNEM KOMPLETU	8
FUNKCIJE TIPK	8
PRVI KORAKI	9
VSTAVLJANJE KARTIC SIM IN POMNILNIŠKE KARTICE	9
POLNJENJE BATERIJE	10
POMEMBNA INFORMACIJA O NADALJNI UPORABI BATERIJE	10
VKLOP/IZKLOP NAPRAVE	10
ZASLON NA DOTIK	11
ZAČETNI ZASLON	11
ZAKLEPANJE IN ODKLEPANJE ZASLONA	11
ZAKLEPANJE ZASLONA.....	11
ODKLEPANJE TELEFONA	11
ZASLON	12
ZASNOVA ZASLONA	12
OBVESTILA IN INFORMACIJE O STANJU	12
POLJE Z OBVESTILI	13
IKONE BLIŽNJIC	13
GRADNIKI	14
MAPE	14
SLIKE OZADJA	14
PRENOS MEDIJSKIH VSEBIN NA TELEFON IN Z NJEGA	15
UPORABA LETALSKEGA NAČINA	15
KLICANJE	15
STIKI	16
UPORABA ZASLONSKE TIPKOVNICE	18
PRIKAZ POLJA S TIPKOVNICO	18
UPORABA LEŽEČE TIPKOVNICE.....	18
PRILAGAJANJE NASTAVITEV TIPKOVNICE.....	18
WI-FI®	18
SMS IN MMS	19
BLUETOOTH®	20
FOTOGRAFIRANJE IN SNEMANJE VIDEOV	21
UŽIVANJE V GLASBI.....	23
POSLUŠANJE UKV RADIA	24
UPORABA GOOGLOVIH STORITEV	24

UPORABA TRGOVINE GOOGLE PLAY	26
SINHRONIZACIJA INFORMACIJ	26
UPORABA DRUGIH PROGRAMOV	28
UPRAVLJANJE NAPRAVE	29
NASTAVITEV DATUMA IN URE	29
POOSEBLJANJE PRIKAZA	30
NASTAVITEV SVOJE MELODIJE ZVONJENJA	30
NASTAVITEV STORITEV TELEFONA	31
UPORABA NFC	31
ZAŠČITA NAPRAVE	32
UPRAVLJANJE PROGRAMOV	33
PONASTAVITEV NAPRAVE.....	33
DODATEK.....	35
OGLED E-NALEPK.....	35
PREPREČEVANJE IZGUBE SLUHA	35
ZDRUŽLJIVOST S SLUŠNIMI PRIPOMOČKI (HAC).....	35
KLIC V SILI	36
SKLADNOST S CE SAR	36
PREDPISI FCC	37
INFORMACIJA O IZPOSTAVLJENOSTI (SAR)	37
INFORMACIJE O ODSTRANJEVANJU MED ODPADKE IN RECIKLIRANJU	38
ZMANJŠEVANJE NEVARNIH SNOVI	38
SKLADNOST S PREDPISI EU	38
Izjava EU o skladnosti.....	38
SPEKTER IN TABELA NAPAJANJA	39
SPECIFIKACIJE TELEFONA CAT® S52	39
IZJAVA O SKLADNOSTI	41

DOBRODOŠLI PRI CAT® S52

Cat® S52 je edinstvena mešanica naše najtanjše in najbolj gladke oblike in je kljub temu še vedno trdna. Izjemno primerna za žep, ker je debel le 9,69 mm in tehta 210 g, ga lahko izpostavljate vsem vremenskim pogojem in kar sam od sebe zdrzne v žep, kjer lahko pozabite nanj.

Kamera telefona Cat® S52 je najboljša v svojem razredu. Ima namreč natančno ostrenje s senzorjem dvojnih pik Sony, svetlostjo f/1,8 in velikostjo pik 1,4 µm, ki zagotavljajo odlične slike ob slabi svetlobi. (kopirajte prazno vrstico 14) V paketu je baterija 3100 mAh, ki se hitro polni in je dovolj močna, da vam omogoča posneti najbolj aktualne dnevne dogodke z več kot enim polnjenjem.

Zasnovana je tako, kot je in ni treba dodajati etuija. Ponuja vrhunsko raven robustne zaščite, ki se ne more ujemati z prevladujočimi napravami, v primeru, da gre za telefon, ki ga življenje ne bo zlomilo. Uporabljajte ga samozavestno, brez stresa ali strahu, da bi se zlomil zaradi vsakodnevnih kapljic in nesreč.

ROBUSTNE LASTNOSTI

PADEC TELEFONA NA TLA:

- Uporabljajte: svojo napravo do višine 1,5 metra - odporna je proti padcem s te višine.
- Ne: mečite svoje naprave na tla s silo z višine več kot 1,5 metra, je odporna, ni pa neuničljiva.

VODOODPORNOST:

- Uporabljajte: svojo napravo v vlažnih in mokrih pogojih. Pred uporabo naprave v vodi zagotovite, da so bodo sestavni deli in pokrovi trdno zaprti. Naprava vam nudi povečano vodoodpornost do 35 minut do največje globine 1,5 metra.
- Ne: poskušajte uporabljati telefona dalj od 35 minut v globini 1,5 metra ali v v večji globini od 1,5 metra.

ODPORNOST PROTI PRAHU IN PRASKAM

- Uporabljajte: svojo napravo v umazanem, prašnem okolju. Cat® S52 je certificiran po IP68, meri industrijskega standarda za odpornost.

IZJEMNE TEMPERATURE:

- Uporabljajte: napravo v območju delovne temperature -25 °C do + 55 °C. Odporna je tudi proti ekstremnim temperaturnim spremembam: zelo hitro spreminjanje med hladnim ali obratno.
- Ne: uporabljajte je izven območja 0 °C do + 45 °C brez zaščitnih rokavic.

KAJ JE V PRODAJNEM KOMPLETU

- Naprava
- Vodič za hiter začetek
- Garancija
- Napajalni USB kabel in adapter polnilnika
- Tovarniško nameščen ščitnik zaslona (je že nameščena na napravi)

Pomnite:

Na vaši napravi je že tovarniško nameščen ščitnik zaslona. Zagotovite, da bo ščitnik zaslona ostal na mestu. Če odstranite ščitnik zaslona lahko pride posledično do poškodb, ki jih bo treba popraviti in jih »garancija ne pokriva«.

Če je treba zamenjati ščitnik zaslona, obiščite spletno stran <https://www.catphones.com/screen-protectors>.

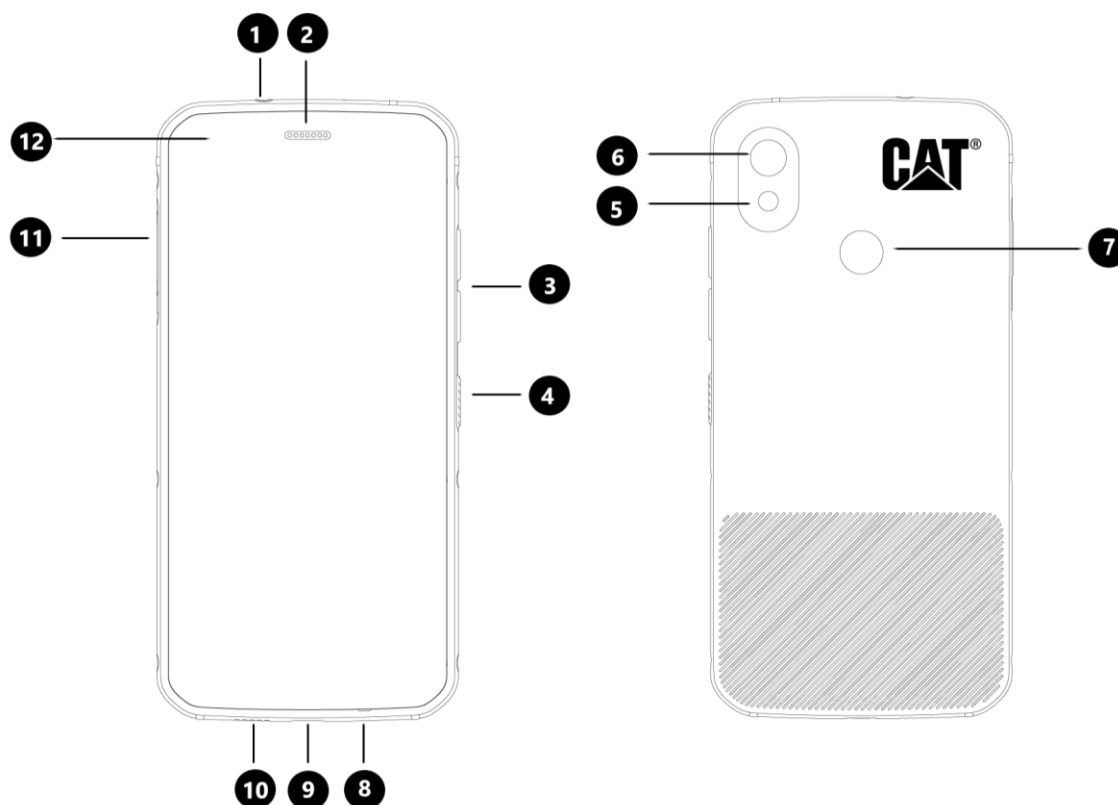

1. Priključek za slušalke
2. Slušalke
3. Tipka za povečanje/zmanjšanje glasnosti
4. Gumb za vklop
5. Bliskavica
6. Zadnja kamera

7. Skener prstnih odtisov
8. Mikrofon
9. Priključek USB
10. Zvočnik
11. Reža SIM/SD
12. Sprednja kamera

FUNKCIJE TIPK

TIPKA GLASNEJE/TIŠE

- Glasnost – pritisnite na tipko Glasneje za povečanje glasnosti, ali tipko Tišje za zmanjšanje glasnosti klica, zvonjenja, medija ali alarma
- Posnetek zaslona – sočasno pritisnite tipki Napajanje in Tišje (posnetki zaslona so shranjeni v albumu fotografij)
- Program Kamera – za posnetek slike pritisnite tipki Glasno ali Tiše.

PRVI KORAKI

VSTAVLJANJE KARTIC SIM IN POMNILNIŠKE KARTICE

1. Napravo položite na ravno in čisto površino tako, da bo zaslon obrnjen navzdol.
2. S konicami prstov izvlecite predalček in nosilec za kartico SIM / SD.
3. Kartico SIM vstavite v predalček SIM 1/ SIM 2 z zlatimi stiki kartice SIM (obrnjeni navzdol).
4. Če želite uporabiti kartico microSD, jo položite na nosilec za kartico microSD z zlatimi stiki na spominski kartici, ki prav tako gledajo navzdol.
5. Previdno vstavite nosilec nazaj v režo kartice SIM in premaknite vrata.

POMNITE

- Vrata SIM/SD potisnite nazaj, dokler niso trdno pritrjena.

Nekatere naprave lahko sprejmejo dve kartici SIM.

Če sta vstavljeni dve kartici SIM lahko obe kartici SIM podpirata storitev 4G/3G.

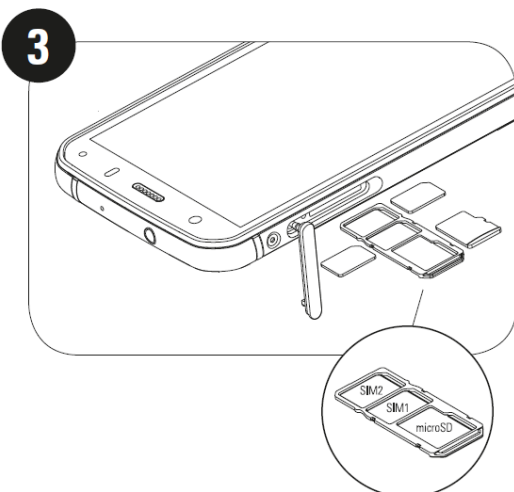
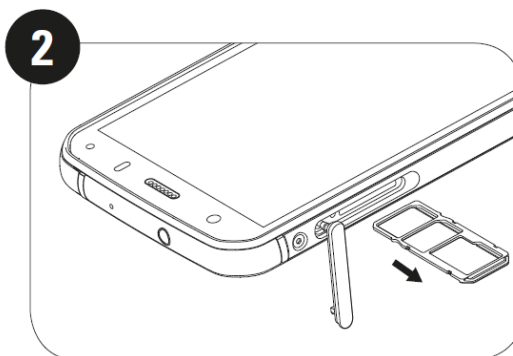
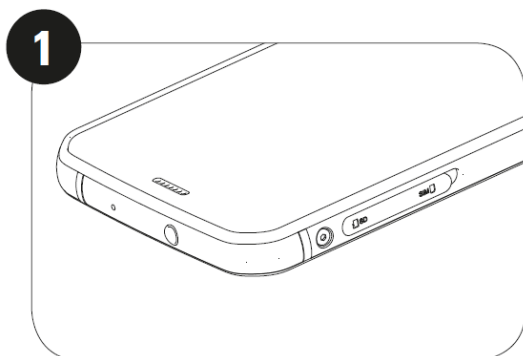

POLNENJE BATERIJE

Baterije S52 ni mogoče odstraniti iz naprave. Za polnjenje:

1. Napajalni USB kabel povežite z adapterjem polnilnika.

Uporabljajte le polnilnike in kable, ki jih je odobril Cat® phone. Neodobrena oprema lahko poškoduje napravo oziroma baterijo in razveljavi garancijo.

2. Ko je polnjenje končano, se signalna lučka polnjenja spremeni z rdeče na zeleno.

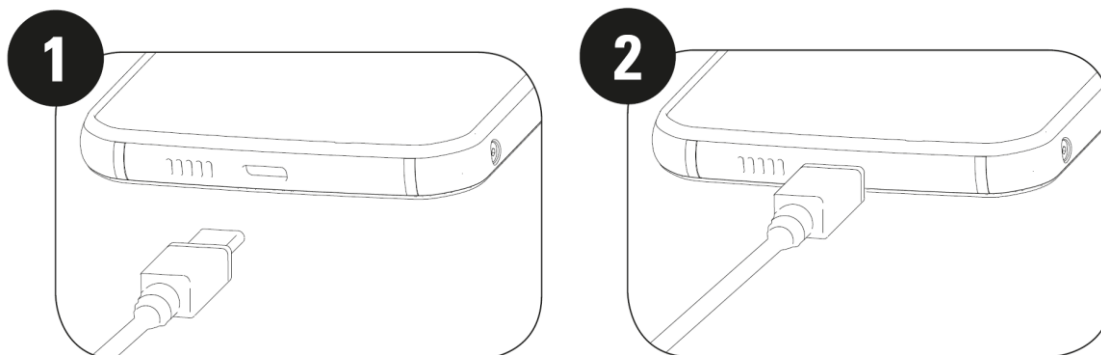

POMEMBNA INFORMACIJA O NADALJNI UPORABI BATERIJE

Ko je raven napoljenosti baterije nizka, naprava pokaže poziv za polnjenje. Ko je baterija skoraj izpraznjena, se naprava samodejno izklopi. Čas, potreben za polnjenje baterije je odvisen od temperature okolja in starosti baterije.

Če je baterija popolnoma izpraznjena, morda ne boste mogli vklopiti naprave takoj, ko boste začeli polniti baterijo. Zato pustite, da se telefon polni nekaj minut in šele nato poskusite vklopiti telefon. Med tem časom animirani prikazovalnik stanja morda ne bo prikazan na zaslonu.

VKLOP/IZKLOP NAPRAVE

VKLOP

- Pritisnite in zadržite tipko Vklop telefona.

Ob prvem vklopu telefona, se bo prikazal pozdravni zaslon. Izberite želeni jezik in se za nadaljevanje nastavitvev dotaknite START.

- Ko je naprava vklopljena pritisnite in držite pritisnjeno možnost Izklop (izklop / ponovni zagon / posnetek zaslona).
- Pritisnite, da zaklenete ali zbudite zaslon, ko je naprava v načinu mirovanja.
- Pritisnite dvakrat, da odprete program Kamera, ko je naprava zaklenjena.

POMNITE:

- Za dostop do podatkov ali storitev potrebujete brezžično ali podatkovno povezavo.

- Če imate na kartici SIM nastavljeno zaščito z osebno identifikacijsko številko (PIN), boste morali pred prikazom pozdravnega zaslona, vnesti kodo PIN.

Namestitev računa Google™ je potrebna zato, ker telefon uporablja nekatere storitev Google. Pokazala se bo zahteva, da se prijavite z obstoječim računom Google, ali pa nastavite novi račun pozneje.

- Lahko pa s skenerjem prstnih odtisov na hrbtni strani naprave tudi posnamete enega ali več svojih prstnih odtisov. To zagotavlja varni način za odklepanje naprave. Kot sekundarni način za odklepanje naprave morate določiti kodo PIN ali vzorec.

IZKLOP

1. Pritisnite in zadržite gumb Napajanje in odprle se vam bodo možnosti menija Izklop.
2. Dotaknite se gumba Izklop.

ZASLON NA DOTIK

DEJANJA NA ZASLONU NA DOTIK

- **Dotik:** s prstom izberete želeni element, potrdite izbiro ali zaženete program na zaslonu.
- **Dotik in zadržanje:** s prstom se dotaknete elementa in ga držite, dokler se zaslon ne odzove (npr. za odpiranje menija možnosti za aktivni zaslon se dotaknete zaslona in ga držite pritisnjene, dokler se ne pokaže meni).
- **Podrsati:** svoj prst premaknite po zaslonu ali navpično, ali vodoravno (npr. podrsajte levo ali desno, da bi preklopili med slikami).
- **Povlek:** za premik elementa se ga dotaknite in držite s konico prsta in ga nato povlecite na kateri koli del zaslona.

ZAČETNI ZASLON

Začetni zaslon je začetna točka za dostop do funkcij naprave. Prikazuje ikone programov, gradnike, bližnjice in drugo.

Svoj Domači zaslon lahko opremito z različnimi slikami ozadja in ga nastavite tako, da prikazuje vaše priljubljene elemente.

ZAKLEPANJE IN ODKLEPANJE ZASLONA

ZAKLEPANJE ZASLONA

1. Če je vaš mobilni telefon vklopljen, zaklenete zaslon tako, da pritisnete tipko **Napajanje**. Kljub zaklenjenemu zaslonu lahko še vedno sprejemate sporočila in klice.
2. Če pustite vaš mobilni telefon za nekaj časa pri miru, se bo zaslon zaklenil samodejno. V nastavitvah lahko nastavite dolžino tega obdobja.

ODKLEPANJE TELEFONA

- Za odklepanje uporabite prstni odtis. Od vas bo to zahtevano med čarovnikom za nastavljanje. Če želite dodati več prstnih odtisov pojdite na Nastavitve – Varnost in Lokacija – Prstni odtis

- Zaslon prebudite tako, da pritisnete tipko **Napajanje**. Nato povlecite ikono za odklepanje  navzgor da bi odklenili zaslon. Če je prednastavljeno, vnesite kodo PIN.

POMNITE:

Ko prijavljate svoj prstni odtis zagotovite, da boste prst trdno pritisnili na senzor. Če tega ne storite, lahko ob uporabi senzorja prstnih odtisov pride do nedoslednega rezultata.

ZASLON

ZASNOVA ZASLONA

























OBVESTILA IN INFORMACIJE O STANJU

Vrstica stanja je prikazana na vrhu vsakega zaslona. Ta prikazuje ikone obvestil o neodgovorjenih klicih ali prejetih sporočilih (na levi) in ikone stanja telefona, kot je napolnjenost baterije (na desni), in uro.

IKONE STANJA



IKONE OBVESTIL

4G	Povezava s 4G mobilnim omrežjem		Signal mobilnega omrežja
LTE	Povezava z mobilnim omrežjem LTE		Način vibriranja
3G	Povezava s 3G mobilnim omrežjem		Uporablja se lokacijska storitev.
G	Povezava z GPRS mobilnim omrežjem		Baterija je polna
V	Povezava z EDGE mobilnim omrežjem		Baterija se polni
H	Povezava s HSDPA mobilnim omrežjem		FM radio je vključen
H+	Povezava s HSPA+ mobilnim omrežjem		Način za letalo
R	Gostovanje		Vzpostavljena je povezava z omrežjem Wi-Fi
	VoLTE		Prihajajoči dogodek
	VoWiFi		Povezava z napravo Bluetooth
	Moč signala mobilnega omrežja		Neodgovorjen klic
	NFC omogočen		Zunanji zvočnik je vključen
	Novo e-poštno sporočilo		Mikrofon telefona je utišan
	Alarm je nastavljen		Prenašanje podatkov
	Podatki se sinhronizirajo		Novo besedilno sporočilo
	Težava s prijavo ali sinhronizacijo		Slika zaslona je zajeta



VRSTICA KRMARJENJA

Vrstica krmarjenja je prikazana na dnu zaslona. Ko je naprava v načinu polnega zaslona podrsajte z dna naprave navzgor, da bi se pojavila vrstica krmarjenja.

- Če bi radi dostopali do nedavno uporabljenih programov, podrsajte z vrstice navzgor.



V vrstici sta dva glavna mehka gumba:

 gumb Nazaj	<ul style="list-style-type: none">• Dotaknite se za vrnitev na prejšnji zaslon.
 gumb Domov	<ul style="list-style-type: none">• Dotaknite se za vrnitev na domači zaslon.• Dotaknite se in pridržite za aktiviranje iskalnika Google.

POLJE Z OBVESTILI

Obestilo se bo pokazalo, ko sprejmete novo sporočilo, za zgrešeni klic ali ob prihajajočem dogodku. Polje z obvestili odprite, če želite videti alarme, upravljavca brezžičnega omrežja, oziroma si ogledati sporočilo, opomnik, oziroma obvestilo o dogodku.

ODPIRANJE POLJA Z OBVESTILI

1. Ko se prikaže nova ikona, podrsajte navzdol po polju z obvestili in nato povlecite navzdol, da bi odprli polje z obvestili.
2. Dotaknite se obvestila, da bi odprli ustrezni program.

ZAPIRANJE POLJA Z OBVESTILI

1. Za zapiranje polja z obvestili, potisnite spodnji del polja navzgor.
2. Za zapiranje obvestila (brez gledanja) zadržite obvestilo ter ga povlecite proti levi/desni strani zaslona.

POMNITE:

- Lasnosti obvestil lahko spremenite v **Nastavitve > Programi in obvestila**.

IKONE BLIŽNJIC

DODAJANJE NOVEGA ZASLONKEGA ELEMENTA

1. Z domačega zaslona podrsajte  dvakrat navzgor.
2. Za dodajanje elementa na domači zaslon povlecite njegovo ikono na položaj, ki ste ga izbrali.

PREMIKANJE ELEMENTA DOMAČEGA ZASLONA

1. Dotaknite se in pridržite ikono programa na začetnem zaslonu toliko časa, da se ikona premakne.

2. Brez dviga svojega prsta povlecite ikono na zeleno mesto na zaslonu ter jo nato spustite.

POMNITE:

- Za prilagoditev ikone mora biti na polju začetnega zaslona dovolj prostora.

ODSTRANJEVANJE ELEMENTA DOMAČEGA ZASLONA

1. Dotaknite se in pridržite ikono programa na začetnem zaslonu toliko časa, da se ikona premakne.
2. Ne da bi dvignili prst povlecite ikono na **Odstraniti** in nato spustite.

GRADNIKI

Gradnik vam omogoča predogled, ali uporabo programa. Gradnike lahko postavite na zaslon kot ikone ali predogledna okna. Nekaj gradnikov je že nameščenih na telefonu, še več pa jih lahko prenesete z **Google Play**.

DODAJANJE GRADNIKOV

1. Dotaknite in pridržite začetni zaslon.
2. Dotaknite se možnosti Gradniki, da bi videli, kateri so na voljo.
3. Želeni gradnik povlecite na začetni zaslon.

ODSTRANJEVANJE GRADNIKA

1. Dotaknite se in pridržite ikono gradnika na začetnem zaslonu toliko časa, da se premakne.
2. Brez dviga svojega prsta povlecite ikono v **Odstraniti** na vrhu zaslona in jo nato spustite.

MAPE

USTVARJANJE MAPE

Določene programe lahko združite na začetnem zaslonu v skupine tako, da povlečete ikono ali bližnjico ter jo spustite na vrh druge ikone. To bo ustvarilo novo mapo, ki jo lahko dodate po svoji izbiri.

PREIMENOVANJE MAPE

1. Za odpiranje se dotaknite zelene mape.
2. V naslovno vrstico vnesite ime nove mape.
3. Nato se dotaknite kjerkoli zaslona izven mape.

SLIKE OZADJA

ZAMENJAVA SLIKE OZADJA

1. Dotaknite in pridržite začetni zaslon.
1. Dotaknite se **Slike ozadja**.
2. Premikajte se po razpoložljivih možnostih.

3. Na izbrani sliki se dotaknite **Nastavi sliko ozadja** – nato izberite, ali jo boste nastavili kot **sliko ozadja zaklenjenega zaslona, začetnega zaslona** ali obeh.

PRENOS MEDIJSKIH VSEBIN NA TELEFON IN Z NJEGA

Prenašanje vaših priljubljenih glasbenih in slikovnih datotek med napravo in osebnim računalnikom v načinu Media Device MTP.

1. Z napajalnim kablom USB povežite svojo napravo z računalnikom.
2. Nato odprite polje z obvestili in se dotaknite možnosti povezave z USB. Za dostop do več možnosti se dotaknite **Polnjenje naprave prek USB**.
3. Za deljenje datotek na računalnik/z njega se dotaknite **Prenos datotek**.
4. Vaš telefon bo prikazan kot odstranljiv disk, ki prikazuje notranji pomnilnik telefona. Če je vstavljena, je vidna tudi kartica microSD. Kopirajte želene datoteka na svojo napravo.

Vaša naprava bo prikazana kot odstranljiva naprava, ki prikazuje notranji pomnilnik telefona. Vidna bi tudi pomnilniška kartica microSD, če je vstavljena.

POMNITE:

- Če uporabljate računalnik Mac, boste morali prenesti gonilnike z naslova: <http://www.android.com/filetransfer/>

UPORABA LETALSKEGA NAČINA

Ponekod je lahko zahtevano, da izklopite brezžične povezave vašega telefona. Če ne želite izklopiti mobilnega telefona, ga lahko nastavite v Letalski način.

1. Z **Domačega zaslona** podrsajte po plošči za obvestila navzdol in se dotaknite , da bi vklopili Letalski način.

POMNITE:

- Do letalskega načina lahko dostopate tudi iz menija **Nastavitve**.

KLICANJE



Obstaja več načinov za telefonski klic. Lahko:

1. Izberete številko s tipkovnico.
2. Izberite številko iz seznama svojih stikov.
3. Izberete številko s spletne strani oziroma z dokumenta kjer je telefonska številka.

POMNITE:



- Med aktivnim klicem lahko prevzamete nov dohodni klic, oziroma ga preusmerite v svojo glasovno pošto. Med klicem lahko tudi dodate druge stike in tako vzpostavite konferenčni klic.
- Med klicem pritisnite za vrnitev gumb Domov, da bi se vrnili na začetni zaslon, ali uporabite druge funkcije. Če se želite vrniti na zaslon za klicanje, povlecite vrstico z obvestili navzdol in se dotaknite polja **Trenutni klic**.

KLICANJE S POMOČJO TIPKOVNICE



1. Na **Domačem zaslonu** se dotaknite  . Nato se dotaknite  in odprla se bo tipkovnica.
2. Za izbiro telefonske številke se dotaknite tipk s števkami.
3. Po vnosu številke ali izbiri stika, se dotaknite  .

Nasvet: Vaša naprava podpira funkcijo **SmartDial**. Med tipkanjem številke začne telefon ob dotiku določene številke samodejno iskati med stiki in prikaže seznam stikov, ki se ujemajo s številko. Če si želite ogledati vse možne rezultate, tipkovnico zaprite.

KLICANJE IZ STIKOV

1. Na domačem zaslonu podrsajte  navzgor dvakrat > **Stike**, da bi prikazali seznam stikov. Na tipkovnici se dotaknite zavihka  da bi si ogledali seznam stikov.
2. Izberite stik
3. Za klicanje tega stika se dotaknite telefonske številke.

KLICANJE IZ DNEVNIKA KLICEV

1. Podrsajte  navzgor dvakrat > vrstica **Telefon**  , da bi videli najnovejše klice. Če ne najdete zelenega stika, se dotaknite  > **Zgodovina klicev** in prikazana bo zgodovina klicev.
2. Za vzpostavitev klica izberite stik s seznama in se ga dotaknite.

SPREJEM IN ZAVRNITEV TELEFONSKEGA KLICA

Ko prejmete telefonski klic, se bo pokazal zaslon dohodnega klica, kjer bo prikazana ID kličočega in vsaka druga njegova informacije, ki ste jo vnesli v Stike.

- Za odgovor na klic se dotaknite **ODGOVORITI**.
- Za zavrnitev klica se dotaknite **ZAVRNITEV**.
- Za zavrnitev klica in pošiljanje sporočila neposredno kličočemu se dotaknite pasice z obvestili in se nato dotaknite  . Izberite eno od v pripravljenih predlog sporočila, ali pa se dotaknite **Napiši lastno**, da bi sestavili osebno sporočilo.

KONČANJE KLICA



Da bi prekinili pogovor med telefonskim pogovorom, pritisnite **Prekinitev**  .

STIKI

Program Stiki omogoča shranjevanje in upravljanje informacij o svojih stikih.

ODPIRANJE PROGRAMA STIKI

Ko nastavljate napravo bo program **Stiki** pokazal sporočilo z nasveti, kako lahko dodajate nove stike. Če želite odpreti program, storite nekaj od naslednjega:

- Z **Domačega zaslona** podrsajte  dvakrat navzgor in nato **Stiki**  .
- Vsi vaši stiki bodo prikazani po abecednem vrstnem redu. Tapnite na njih za ogled več podrobnosti.

KOPIRANJE STIKOV

Stike lahko kopirate s kartice SIM, ali jih shranite v notranji pomnilnik ali na pomnilniško kartico.

1. Na seznamu stikov se dotaknite  > **Nastavitve** > **Uvoz**.

2. Storite eno od naslednjega:

- Za uvoz stikov s kartice SIM:

Dotaknite se **Kartica SIM**. Izberite stik/stike in se dotaknite **UVOZ**, da bi uvozili izbrane stike.

- Če želite uvoziti stike z notranjega pomnilnika ali pomnilniške kartice:

Dotaknite se **Datoteka .vcf**. Izberite lokacijo kam želite uvoziti stike in se dotaknite datoteke *.vcf, da bi uvozili stike.

IZDELAVA VARNOSTNE KOPIJE STIKOV

Stike lahko kopirate v notranji pomnilnik.

1. Na seznamu stikov se dotaknite  > **Nastavitve** > **Izvoz**.

2. Izberite lokacijo, na kateri želite shraniti stike in se dotaknite **SHRANITI**.

DODAJANJE NOVEGA STIKA

1. Na seznamu stikov se dotaknite ali , da bi dodali novi stik.

2. Vnesite ime stika, nato dodajte morebitne podatke o stiku, ki sta telefonska številka ali naslov.

3. Za shranjevanje informacij o stiku, se dotaknite **Shraniti**.

DODAJANJE NOVEGA STIKA PRILJUBLJENIM

1. Dotaknite se stika, ki ga želite dodati med priljubljene.

2. V zgornjem desnem kotu se dotaknite  .

ISKANJE STIKA

1. Za iskanje stika se na seznamu stikov se dotaknite **Iskanje stika**.

2. Vnesite ime stika, ki ga iščete. Med vnašanjem imena stika, se bodo pojavili stiki z ustreznim imenom.

UREJANJE STIKA

Kasneje lahko vedno spremenite podatke, ki ste jih shranili za stik.

1. Na seznamu stikov se dotaknite stika, ki ga želite urediti.
2. Dotaknite se **Urejanje stika**.
3. Opravite zelene spremembe v informacijah stika, nato se dotaknite **Shraniti**. Za preklic sprememb pritisnite gumb **X**.

BRISANJE STIKA

1. Na seznamu stikov se dotaknite stika, ki ga želite izbrisati.
2. Dotaknite se  >Izbriši.
3. Znova se dotaknite Izbriši in potrdite izbris.

UPORABA ZASLONSKE TIPKOVNICE



PRIKAZ POLJA S TIPKOVNICO

Nekateri programi odprejo tipkovnico samodejno. Pri drugih se za odpiranje tipkovnice dotaknite besedilnega polja. Da bi skrili tipkovnico pritisnite tipko Nazaj.

UPORABA LEŽEČE TIPKOVNICE

Če v pokončni legi telefona tipkovnico težko uporabljate, obrnite telefon v ležeči položaj. Zaslona bo zdaj prikazal tipkovnico v ležečem položaju, ki je veliko širša in enostavnejša za uporabo.



PRILAGAJANJE NASTAVITEV TIPKOVNICE

1. Z **Domačega zaslona** podrsajte  navzgor dvakrat > **Nastavitve**  > **Sistem** > **Jeziki in vnos**.
2. Storite eno od naslednjega:
 - Za konfiguriranje tipkovnice Google in nastavitve Googlovega glasovnega tipkanja se dotaknite Navidezna tipkovnica.
 - Za konfiguriranje nastavitve zunanje tipkovnice se dotaknite Fizična tipkovnica.
 - Za dostop do nastavitve, ki se nanašajo na dostop pomočnika za vnos se dotaknite Napredno.

WI-FI®

Dostop do brezžičnih dostopnih točk (vroče točke - hotspots) je obvezen za uporabo Wi-Fi (brezžične povezave) na telefonu.

VKLOP WI-FI IN PRIKLOP NA BREZŽIČNO OMREŽJE

1. Podrsajte  dvakrat navzgor iz **Domačega zaslona** > **Nastavitve**  > **Omrežje in internet**.
2. Dotaknite se **Wi-Fi** in premaknite gumb Wi-Fi v desno .

3. Za priklop izberite iz seznama želeno omrežje Wi-Fi omrežje.

4. Če boste izbrali odprto omrežje, se bo naprava priklopila samodejno. Če izberete zavarovano omrežje morate vnesti geslo in se dotakniti **Povezati**.

POMNITE:



- Če se povežete v zavarovano brezžično omrežje, ki ste ga že uporabljali, ne boste rabili ponovno vnašati gesla razen, če se ponastavili napravo na privzete nastavitve ali, če se je spremenilo geslo za Wi-Fi.
- Ovire, ki blokirajo signal Wi-Fi bodo zmanjšale moč signala.

Nasvet: Na zaslonu z nastavitvami Wi-Fi, se dotaknite > + **Dodaj omrežje**, da bi dodali novo omrežje Wi-Fi.

SMS IN MMS

ODPIRANJE SPOROČILA

Če želite odpreti program, storite nekaj od naslednjega:

- Na **Domačem zaslonu** se dotaknite .
- Podrsajte  navzgor dvakrat z **Domačega zaslona** > **Sporočila** .

USTVARJANJE IN POŠILJANJE BESEDILNIH SPOROČIL



Ustvarite lahko novo besedilo sporočilo ali odprete nit trenutnega sporočila.

1. Dotaknite se **Zagon klepeta**, da bi zagnali novo besedilno sporočilo, ali se dotaknite obstoječega sporočila, da bi ga odprli.
2. V polje Za vnesite telefonsko številko ali ime stika. Ko tipkate, bo **SmartDial** skušala najti ujemajoči se stik v stikih, ki so v napravi. Lahko se dotaknete predlaganega prejemnika ali pa nadaljujete s tipkanjem. Če želite odpreti obstoječo nit trenutnega sporočilo, se ga morate le dotakniti.
3. Dotaknite se polja za vnašanje, da bi sestavili svoje sporočilo. Če med vnašanjem pritisnete tipko **← Nazaj** se vnos shrani kot osnutek v vašem seznamu sporočil. Za nadaljevanje se dotaknite sporočila.
4. Ko je sporočilo pripravljeno za pošiljanje, se dotaknite .

POMNITE:

- Ko berete in pošiljate dodatna sporočila, se ustvari nit sporočila.

USTVARJANJE IN POŠILJANJE VEČPREDSTAVNOSTNIH SPOROČIL

1. Na zaslonu za sporočanje se dotaknite **Zagon klepeta**.
2. V polje Za vnesite telefonsko številko ali ime stika in se premikajte po seznamu stikov navzdol, da najdete stik, ki mu želite poslati sporočilo. Dotaknite se za začetek skupinskega pogovora.
3. Dotaknite se polja za vnašanje besedila, da bi sestavili svoje sporočilo.
4. Znova se dotaknite  in izberite vrsto predstavnostne datoteke. Izberite datoteko, ki jo želite pripeti.
5. Vaš naprava je v večpredstavnostnem načinu. Ko je opravljeno, se dotaknite .

ODPIRANJE IN ODGOVARJANJE NA SPOROČILO

1. Na seznamu sporočil se dotaknite niti besedila ali večpredstavnostnega sporočila, ki ga želite odpreti.
2. Dotaknite se polja za vnašanje besedila, da bi sestavili svoje sporočilo.
3. Ko ste pripravljeni, se dotaknite .

PRILAGAJANJE NASTAVITEV SPOROČIL

Na seznamu sporočil se dotaknite  > **Nastavitve**, in prilagodite nastavitve za sporočilo. Izbirate lahko med:



Privzeti program za SMS: Določite privzeti program za SMS (privzeta so **Sporočila**)

BLUETOOTH®

Telefon Cat® S52 ima Bluetooth. Z njim lahko ustvarite brezžično povezavo z drugimi napravami Bluetooth, in tako lahko delite datoteke s prijatelji, vzpostavite povezavo s slušalko za prostoročno telefoniranje ali celo prenos fotografij med telefonom in računalnikom.

Če uporabljate povezavo Bluetooth, ne pozabite, da ste lahko oddaljeni le do 10 metrov od drugih naprav Bluetooth, s katerim se želite povezati. Upoštevajte, da lahko ovire, kot so zidovi, ali druge elektronske naprave motijo povezavo Bluetooth.

VKLOP POVEZAVE BLUETOOTH

1. Podrsajte  dvakrat navzgor iz **Domačega zaslona** > **Nastavitve** > **Povezane naprave**.
2. Dotaknite se **Lastnosti povezave** > **Bluetooth** in potisnite stikalo  v desno, da bi omogočili funkcijo.

Ko je Bluetooth vklopljen, se v vrstici za obvestila pojavi ikona Bluetooth .

UPARJANJE IN POVEZOVANJE NAPRAV BLUETOOTH

Bluetooth vam omogoča naslednje:

- prostoročno uporabo naprav Bluetooth;
- uporaba mono ali stereo naglavnega kompleta Bluetooth;
- daljinsko krmiljenje predvajanja prek naglavnega kompleta Bluetooth.

Preden začnete uporabljati Bluetooth, morate upariti telefon z drugo napravo Bluetooth na naslednji način:

1. Zagotovite, da je na vaši napravi omogočena funkcija Bluetooth.
2. Dotaknite se **+ Povezati novo napravo**. Cat Ca®t S52 bo nato iskal naprave z Bluetooth, ki so v dosegu.
3. Dotaknite se naprave, s katero želite povezati svoj telefon.
4. Za dokončanje povezave sledite navodilom na zaslonu.

POMNITE:



- Ko ste ustvarili povezavo, ne bo več treba vnašati gesla, ko se boste znova povezovali s to napravo z Bluetoothom.

POŠILJANJE DATOTEK PREK POVEZAVE Z BLUETOOTHOM

Preko Bluetootha lahko delite fotografije, videoposnetke ali glasbene datoteke s svojo družino in prijatelji. Pošiljanje datotek preko povezave Bluetooth:

1. Dotaknite se datoteka, ki jo želite poslati.
2. Dotaknite se  > **Bluetooth** in izberite povezano napravo.

PREKINITEV POVEZAVE ALI PREKINITEV UPARJANJA Z NAPRAVO Z BLUETOOTHOM

1. Podrsajte  dvakrat navzgor iz **Domačega zaslona** > **Nastavitve** > **Povezane naprave**.
2. Dotaknite se **Prejšnje povezane naprave**.
3. Dotaknite se  in se nato dotaknite **POZABI**, da bi potrdili prekinitev povezave.

FOTOGRAFIRANJE IN SNEMANJE VIDEOV

Cat® S52 lahko uporabite za slikanje ter deljenje fotografij in video posnetkov.

ODPIRANJE KAMERE IN SNEMANJE SLIK



Če želite odpreti program kamere storite nekaj od naslednjega:

- na začetnem zaslonu se dotaknite .
- privzeto se program odpre v načinu Kamera. Če se ne, se dotaknite **Fotografija** na dnu zaslona.

POMNITE:

- Za zapiranje kamere, pritisnite tipko Nazaj ali tipko Meni.

Za preklon med sprednjim in zadnjim fotoaparatom, se dotaknite .



- Na zaslonu za zajemanje fotografije izberite želeni kader.
- Dotaknite se zaslona, da bi izostrili na določeno območje.
- S prstoma razširite predmet, da bi ga povečali/zmanjšali.
- Dotaknite se  da bi spremenili nastavitve kamere; nastavite samosprožilec, prilagodite sistem proti migetanju ali nastavite lastnosti slike
- Da bi posneli fotografijo se dotaknite .
- V programu Kamera lahko tudi posnamete fotografijo s pritiskom na tipki **Glasneje**.

OGLED FOTOGRAFIJ

Če si želite ogledati fotografije storite eno od naslednjega:





- Če ste v programu **Kamera**, se dotaknite sličice nazadnje posnete fotografije, ki je na spodnjem levem kotu zaslona, da bi preklopili v program Galerija.

POMNITE:







- Če se želite vrniti v pogled Kamera pritisnite gumb Nazaj ali podrsajte v desno, dokler se znova na pokaže zaslon za fotografiranje.
- Podrsajte  navzgor dvakrat z **Domačega zaslona > Fotografije** , da bi izvrli fotografije ali videe.

UREJANJE IN DELJENJE FOTOGRAFIJ

Ko brskate po vaših fotografijah, imate na voljo naslednje možnosti:

- Deljenje: dotaknite se  in omogočite deljenje svojih fotografij z različnimi razpoložljivimi programi, ki so v napravi.
- Urejanje: dotaknite se  in uredite svoje fotografije s široko paleto možnosti, ki so na voljo.
- Iskanje: dotaknite se , za iskanje fotografije na Googlu za ustrezne informacije.
- Izbrisati: dotaknite se , da bi izbrisali fotografije, ki jih ne želite.

SNEMANJE VIDEA

- Na začetnem zaslonu se dotaknite  .
- Privzeto se program odpre v načinu Kamera.
- Za preklop v način Video podrsajte v levo.
- Za preklop med sprednjo in zadnjo kamero se dotaknite  .
- Za začetek snemanja se dotaknite  .
- Med snemanjem storite nekaj od naslednjega:
 - s prstoma razširite predmet, da bi ga povečali/zmanjšali.
 - dotaknite se  za začasno prekinitev snemanja; Dotaknite se za nadaljevanje.
 - Dotaknite se , da bi nato posneli fotografijo.
- Če želite prekiniti snemanje, se dotaknite  .



OGLED SVOJIH VIDEOV

Za ogled videa po snemanju se dotaknite sličice nazadnje posnetega videa, ki je na spodnjem desnem kotu zaslona, da bi preklopili v program Galerija.

UPORABA FOTOGRAFIJ

Program **Fotografije** lahko samodejno poišče slike in video posnetke, shranjene na napravi ali pomnilniški kartici. Izberite album/mapo in predvajajte vsebino kot diaprojkcijo ali izberete elemente, ki jih želite imeti v skupni rabi z drugimi programi.

ODPIRANJE FOTOGRAFIJ



Podrsajte  dvakrat navzgor iz **Domačega zaslona > Fotografije** , da bi odprli program. Program Fotografije razvršča slike in videoposnetke glede na mesto shranjevanja in shranjuje te datoteke v ustrezne mape. Če si želite ogledati svoje slike ali videe v njej, se dotaknite mape.

GLE DANJE FOTOGRAFIJ

1. V **Fotografije** se dotaknite mape, v kateri so fotografije, ki jih želite videti.
2. Dotaknite se slike, da bi jo videli na celozaslonski način, nato podrsate levo ali desno in si tako ogledate prejšnjo ali naslednjo sliko.
3. Za povečavo slike, položite nanjo dva prsta in ju razmaknite na tistem delu zaslona, ki ga želite povešati. V načinu povečave podrsajte s prstom gor ali dol ter levo ali desno.

Nasvet: Pregledovalnik slik podpira funkcijo samodejnega vrtenja. Ko ste obrnili napravo, se dotaknite , da slika prilagodi velikosti obrnjenega zaslona.

OBREZOVANJE SLIKE V PROGRAMU FOTOGRAFIJE

1. Ko si ogledujete sliko, se dotaknite .
2. Dotaknite se  in uporabite orodje za obrezovanje, da bi izbrali območje slike za obrezovanje.
 - Povlecite z notranjega dela orodja za obrezovanje navzven.
 - Povlecite rob ali vogal orodja za obrezovanje in zajemite zeleni del slike, ki ga želite obrezati.
3. Da bi shranili obrezano sliko se dotaknite **Opravljeno > Shraniti kopijo**.
 - Da bi zavrgli spremembe pritisnite dvakrat gumb **Nazaj** in se dotaknite **ZAVRZI**.

UŽIVANJE V GLASBI



Z osebnega računalnika lahko prenesete na svoj Cat® S52 glasbene datoteke in poslušate glasbo kjer koli ste.

KOPIRANJE GLASBE NA SVOJO NAPRAVO

1. Povežite svojo napravo na računalnik z USB kablom in izberite na napravi **Prenos datotek**.
2. Na osebнем računalniku, poiščite pogon USB in ga odprite.

3. Ustvarite mapo v korenskem imeniku naprave ali na kartici SD (na primer Glasba).
4. Kopirajte svojo glasbo z osebnega računalnika v novo mapo.
5. Za varno odstranitev naprave od osebnega računalnika počakajte, da se konča kopiranje glasbe, nato izvrzite pogon tako, kot to zahteva operacijski sistem osebnega računalnika. Odklopite kabel USB.

ODPIRANJE GOOGLOVEGA PREDVAJANJA GLASBE

- Dotaknite se programa Google na domačem zaslonu, nato se dotaknite **Predvajaj glasbo** .
- Dotaknite se , nato se dotaknite Glasbena knjižnica. Vsebuje pet zavihkov: SEZNAM ZA PREDVAJANJE, GLASBENIKI, ALBUMI, SKLADBE, in ZVRSTI.

PREDVAJANJE GLASBE

1. Izberite kategorijo na zaslonu Glasbena knjižnica.
2. Dotaknite se skladbe, ki jo želite predvajati.





Nasvet: Med poslušanjem glasbe pritisnite na gumb **Nazaj**, da bi uporabili drugi program in nadaljevali s poslušanjem. Če se želite vrniti na kontrolnike za predvajanje glasbe, odprite polje z obvestili in se dotaknite skladbe.

POSLUŠANJE UKV RADIA

S programom **UKV Radio** lahko poslušate UKV radijske postaje.

Pred odpiranjem programa priključite najprej naglavni komplet v avdio vtičnico. Za zagon programa se dotaknite > **Radio FM** .

IZBERITE ENO OD NASLEDNJIH MOŽNOSTI:



- za ročno nastavljanje frekvence se dotaknite < ali >.
- za samodejno iskanje radijski postaj se dotaknite  >  in izberite priljubljene postaje iz seznama.
- za dodajanje trenutne radijske postaje na seznam priljubljenih se dotaknite .
- če želite izklopiti radijski sprejemnik, se dotaknite  in pritisnite gumb **Nazaj**, za izhod iz programa.

UPORABA GOOGLOVIH STORITEV

Za uporabo Gmail, Koledar Google in prenos ter uporabo drugih programov Google se morate prijaviti v račun Google.

USTVARJANJE RAČUNA GOOGLE

Če med nastavljanjem nist izbrali ustvarjanje računa Google, si ga lahko zlahka ustvarite:

1. Podrsajte  navzgor dvakrat z **Domačega zaslona > Nastavitve** .
2. Dotaknite se **Računi > Dodajanje računa**.
3. Dotaknite se **Google**  in sledite navodilom na zaslону.

UPORABA PROGRAMA GMAIL

Med nastavljanjem ste lahko konfigurirali svojo napravo na obstoječi račun Gmail. Ko na telefonu prvič odpirate program **Gmail**, bodo v predalu Prejeto tudi sporočila iz tega računa Gmail.



ODPIRANJE PROGRAMA GMAIL

Podrsajte  navzgor z **Domačega zaslona > Gmail** .

PREKLAPLANJE MED RAČUNI

Dotaknite se polja za izbiro računa v zgornjem desnem kotu zaslona, nato pa še računa, ki si ga želite ogledati.

USTVARJANJE IN POŠILJANJE E-POŠTE

1. Na zaslону Prejeto se dotaknite ().
2. V polje **Za** vnesite e-poštni naslov prejelnika sporočila.
 - Če pošiljate e-pošto več prejemnikom, ločite e-poštne naslove s presledki
 - Če želite **Kp** ali **Skp** drugim prejemnikom, se dotaknite **V**, da bi prikazali polja **Kp/Skp**.
3. Vnesite zadevo in sestavite novo e-sporočilo.
 - Če želite dodati v prirponko sliko, se dotaknite  **> Dodati prirponko**, da bi lahko izbrali datoteko.
4. Za pošiljanje se dotaknite .

ODGOVARJANJE ALI POSREDOVANJE E-POŠTE

1. Na zaslону Prejeto izberite e-pošto.
2. Dotaknite se  za odgovor, ali se dotaknite , da bi izbrali **Odgovori vsem** ali **Posreduj**.

PRILAGAJANJE NASTAVITEV PROGRAMA GMAIL

3. Na začetnem zaslону Gmail se dotaknite  **> Nastavitve**.
4. Izberite Splošne nastavitve, ali e-poštni račun.
5. Dotaknite se možnosti in spremenite ustrezne nastavitve.

UPORABA TRGOVINE GOOGLE PLAY

Iz Play Store snemite in namestite programe in igre na svojo napravo.

ODPIRANJE TRGOVINE GOOGLE PLAY



Podrsajte  navzgor dvakrat z **Domačega zaslona** > **Play Store** .

ISKANJE PROGRAMOV

Da bi našli programe na domačem zaslonu **Trgovine Play**, lahko:

- razvrstite programe po kategoriji: dotaknite se kategorijo in se premikajte po njej.
- uporabite Iskanje: v polje vpišite ključne besede.
- Za ogled nameščenih programčkov se dotaknite  > **Moji progami in igre**.

NAMEŠČANJE PROGRAMOV

1. Podrsajte  navzgor dvakrat z **Domačega zaslona** > **Play Store** .
2. Izberite kategorijo, nato se dotaknite elementa, ki ga želite prenesti za dodano informacijo.
3. Za namestiti elementa se dotaknite **Namestiti**.

POMNITE:

Napredek prenosa lahko preverite v polju z obvestili.

ODSTRANJEVANJE PROGRAMOV

1. Na domačem zaslonu **Trgovina Play** se dotaknite  > **Moji programi in igre**.
2. Izberite jeziček **NAMEŠČENO**.
3. Dotaknite se programa, ki ga želite odstraniti, in nato izberite **Odstrani**.
4. Za odstranitev programa z naprave se dotaknite **OK**.

POMNITE:

Programe lahko upravljate tudi tako, da greste v glavne **Nastavitve** > **Programi in obvestila** telefona. Lahko jih tudi odstranite neposredno s **Predal programov** tako, da držite prst na programu in ga povlečete navzgor za **Odstranitev**.

SINHRONIZACIJA INFORMACIJ

Nekateri programi (na primer Gmail in Koledar) na vašem Cat® S52 omogočajo dostop do istih podatkov, ki jih lahko dodajate, si jih ogledate in uredite na svojem računalniku. Če dodate, spremenite ali izbrišete svoje podatke v katerem koli teh programov na na drugih napravah, bodo na mobilnem telefonu prikazane posodobljene informacije.

To je mogoče s pomočjo sinhronizacije podatkov "over-the-air (po zraku)". Proces se dogaja v ozadju in ne moti pri uporabi mobilnega telefona. Med sinhronizacijo naprave bo v vrstici za obvestila prikazana ikona sinhronizacije.

UPRAVLJANJE SVOJIH RAČUNOV

Glede na nameščene aplikacije na mobilnem telefonu lahko stike, e-pošto in druge podatke na vašem mobilnem telefonu sinhronizirate z več računi Google ali drugimi računi.

Na primer z dodajanjem osebnega računa Google lahko zagotovite, da boste imeli vedno na voljo osebno e-pošto, stike in vnose v koledar. Lahko pa dodate tudi službeni račun in si omogočite pregled tudi nad službeno e-pošto stiki in vnosi v koledar, ki bodo shranjeni ločeno.

DODAJANJE RAČUNA

1. Podrsajte  navzgor dvakrat z **Domačega zaslona > Nastavitve**.
2. Dotaknite se **Računi**. Zaslون bo prikazal trenutne nastavitve za sinhronizacijo in seznam vaših tekočih računov, ki se uporabljajo glede na programe.

POMNITE:

- V nekaterih primerih boste morda morali pridobiti podrobnosti o računu od podpore skrbnika omrežja. Na primer, morda boste morali vnesti ime domene ali naslov strežnika.

3. Dotaknite se **+ Dodaj račun**.
4. Dotaknite se vrste računa, ki ga želite dodati.
5. Za vnos obveznih in izbirnih podatkov za svoj račun, sledite navodilom na zaslonu. Večina računov zahteva uporabniško ime in geslo, vendar so podrobnosti odvisne od vrste računa in konfiguracije storitve, na katero se povezuje.
6. Ko ste končali, se vaš račun doda na seznam na zaslon **Nastavitve računov**.

ODSTRANJEVANJE RAČUNA

Račun in vse informacije, povezane z njim lahko odstranite s svoje naprave, vključno z e-pošto, stiki, nastavitvami itd. Nekaterih računov pa ni mogoče odstraniti, recimo prvi račun, v katerega ste prijavili svojo napravo. Če boste poskušali odstraniti določene račune, upoštevajte, da se bodo izbrisali tudi podatki, ki so z njim povezani.

1. Na zaslonu **Računi** se dotaknite računa, ki ga želite izbrisati.
2. Dotaknite se **ODSTRANI RAČUN** in nato znova, ko s epokaže zahteva za potrditev.



PRILAGAJANJE SINHRONIZACIJE SVOJIH RAČUNOV

Možnosti uporabe podatkov v ozadju in sinhronizacije lahko nastavite za vse programe na svoji napravi. Prav tako lahko nastavite, vrsto podatkov, ki jih želite sinhronizirati v posameznih računih. Nekateri aplikacije, kot sta Stiki in Gmail, lahko sinhronizirate s podatki iz drugih aplikacij.

Sinhronizacija je za nekatere račune dvosmerna in spremembe pri informacijah, ki ste jih naredili na napravi, bodo uveljavljene v kopiji te informacije na spletu. Nekateri računi podpirajo le enosmerno sinhronizacijo; podatki na mobilnem telefonu so le za branje.

SPREMINJANJE NASTAVITEV ZA SINHRONIZACIJO RAČUNOV

1. Na zaslону nastavitve **Računov** se dotaknite računa.
2. Dotaknite se **Sinhronizacija računa**. Odpre se zaslon za podatke in sinhronizacijo, ki prikazuje seznam informacij, ki jih lahko sinhronizira račun.
3. Omogočite elemente, ki bi jih radi sinhronizirali tako,:



- da podrsate ustrezno stikalo v desno .
- podrsate ustrezno podatkovni stikalo v levo .

UPORABA DRUGIH PROGRAMOV



UPORABA KOLEDARJA

Za ustvarjanje in upravljanje dogodkov, srečanj in sestankov, uporabite program **Koledar**. Odvisno od svojih nastavitv sinhronizacije, ostane koledar na telefonu sinhroniziran s koledarjem na svojih drugih napravah.

ODPIRANJE KOLEDARJA

Podrsajte  dvakrat navzgor iz **Domačega zaslona > Koledar** , da bi odprli program. Dotaknite se zaslona za prikaz različnih pogledov in možnosti nastavitv.

USTVARJANJE DOGODKA

1. Za začetek dodajanja dogodka se na vsakem pogledu koledarja dotaknite  > **Dogodek**.
2. Vnesite ime, lokacijo ali stik dogodka.
 - Če obstaja časovni okvir za dogodek se dotaknite datum in ure začetka in konca.
 - Če gre za posebno priložnost, kot so rojstni dan ali dogodek in trajajo ves dan, premaknite stikalo Ves dan v desno .
3. Nastavite čas vašega opomnika dogodka, povabite druge, nastavite barve, in dodajte morebitne opombe ali priloge.
4. Ko ste vnesli vse informacije in ste končali z nastavitvami, se dotaknite **Shraniti**.

NASTAVLJANJE OPOMNIKA DOGODKOV

1. V katerem koli pogledu koledarja se dotaknite dogodka, da bi videli podrobnosti.
2. Če želite začeti urediti dogodek se dotaknite .
3. Za nastavitev opomnika za dogodek se dotaknite **Dodati obvestilo**.
4. Za shranitev se dotaknite **Shraniti**.



UPORABA ALARMA

Nastavite lahko nov alarm oziroma spremenite obstoječega.

ODPIRANJE ALARMA

Podrsajte  dvakrat navzgor z **Domačega zaslona** > Ura  > da bi uporabili alarm svoje naprave.

DODAJANJE URE BUJENJA

1. Na zaslonu seznamu alarmov se dotaknite , da bi dodali alarm.
2. Za nastavitev svojega alarma, storite naslednje:
 - ure in minute nastavite s krmarjenjem po izbirniku in se dotaknite **OK**;
 - za nastavitev ponavljanja potrdite potrditveno polje **Ponovitev**. Dotaknite se ene možnosti ali več.
 - Za nastavitev tona zvonjenja se dotaknite  in izberite možnost.
 - Če želite, da bo naprava ob zvoku alarma vibrirala, se dotaknite potrditvenega polja **Vibriranje**;
 - Če želite dodati alarmu oznako se dotaknite polja **Oznaka**. Vnesite oznako, nato pritisnite **OK**.



POMNITE:

- Privzeto je, da se alarm samodejno aktivira.

RAČUNALO

Cat® S52 ima računalno, ki ima standardni in napredni način.

ODPIRANJE RAČUNALA

1. Podrsajte  dvakrat navzgor iz **Domačega zaslona** > Računalno , da bi odprli program.
2. Podrsajte v levo ali obrnite napravo vodoravno, da bi prišli v napredni način računalna.

UPRAVLJANJE NAPRAVE

Za konfiguriranje naprave podrsajte  dvakrat navzgor z **Domačega zaslona** > **Nastavitve**.

NASTAVITEV DATUMA IN URE

Ko prvič zaženete telefon, obstaja možnost, da se ura in čas samodejno posodobljata z nastavitvami, ki jih nudi omrežje.

POMNITE:

Datuma in ure ter časovnega pasu ne morete nastaviti ročno, če uporabljate samodejno možnost.

Če želite ročno nastaviti datum in čas storite naslednje:

1. Na zaslonu z nastavitvami, se dotaknite **Sistem > Datum in ura**.
2. Dotaknite se **Samodejni datum in ura** ter izberite **Izklop**. Stikalo Samodejni časovni pas podrsajte v desno , da bi onemogočili funkcijo.
3. Dotaknite se **Nastavitev datuma**, nato izberite želeni datum in se dotaknite **OK**.
4. Dotaknite se **Nastavitev ure**. Na zaslonu za nastavitev ure izberite želeno polje, nato pa se pomikajte navzgor ali navzdol, da nastavite uro. Ko je konfiguracija dokončana, se dotaknite **OK**.
5. Dotaknite se možnosti **Izberite časovni pas**, nato iz seznama izberite želeni časovni pas.
6. Omogočite ali onemogočite 24-urni format in preklopite med 24-urno obliko in 12-urno obliko prikazovanja.

POOSEBLJANJE PRIKAZA

NASTAVLJANJE SVETLOSTI ZASLONA

1. Na zaslonu **Nastavitve** se dotaknite možnosti **Zaslon > Raven svetlost**.
2. Če želite potemniti zaslon, pomaknite drsnik proti levi, če pa želite zaslon osvetliti, drsnik pomaknite proti desni.
3. Za samodejno shranjevanje nastavitve odmaknite prst z drsnika.

Nasvet: Stikalo Adaptivna svetlost premaknite v desno in omogočite, da naprava samodejno prilagodi svetlost zaslona glede na raven osvetlitve okolice.

SAMODEJNO SUKANJE ZASLONA

Da bi omogočili obračanje zaslona med panoramskim in portretnim načinom ko obračate napravo, se dotaknite **Napredno** in premaknite gumb Samodejno obračanje v desno .

NASTAVLJANJE ČASA MIROVANJA, PREDEN SE IZKLOPI ZASLON

Če je vaša naprava neaktivna določen čas, se bo zaslon izklopil zaradi varčevanja baterije. Za nastavitev daljšega ali krajšega časa:

1. Na zaslonu **Nastavitve** se dotaknite možnosti **Prikaz > Napredno > Spanje**.
2. Izberite trajanje, kako dolgo naj bo zaslon osvetljen, preden se bo izklopil.

POMNITE:

Ko je vaša naprava v spanju, uporabite senzor za prstne odtise ali pritisnite **Napajanje**, da bi zbudili zaslon.

NASTAVITEV SVOJE MELODIJE ZVONJENJA

VKLOP TIHEGA NAČINA

- Pritisnite tipko Tišje, dokler se ne na zaslonu ne pokaže. Nato se dotaknite prve ikone, da bi izbrali .

- Odtlej bodo utišani vsi zvoki razen medijskih in alarmov.

PRILAGAJANJE GLASNOSTI MELODIJE ZVONJENJA

Glasnost melodije zvonjenja nastavite na **začetnem zaslonu** ali na zaslonu katerega koli programa (razen med klicem, ali, ko predvajate glasbo ali gledate videe). Za nastavljanje želene ravni glasnosti melodije zvonjenja uporabite tipko **Glasneje/tišje**. Glasnost melodija zvonjenja lahko nastavite tudi na zaslonu **Nastavitve**.

1. Na zaslonu **Nastavitve** se dotaknite **Zvok**.
2. V **Glasnost zvonjenja** povlecite drsnik, da bi nastavili raven glasnosti.

ZAMENJAVA MELODIJE ZVONJENJA

1. Na zaslonu **Nastavitve** se dotaknite **Zvok**.
2. Dotaknite se **Melodija zvonjenja**.
3. Izberite melodijo zvonjenja, ki jo želite uporabiti. Ko ste izbrali, boste slišali izbrano melodijo.
4. Dotaknite se **OK**.

NASTAVITEV VIBRIRANJA OB DOHODNEM KLICU

Na zaslonu **Nastavitve** se dotaknite **Zvok > Napredno**. Nato podrsajte stikalo **Vibriraj tudi za klice**  v desno.

NASTAVITEV STORITEV TELEFONA

VKLOP GOSTOVANJA PODATKOV

1. Na zaslonu **Nastavitve** se dotaknite možnosti **Omrežje in internet > Mobilno omrežje**.
2. Stikalo **Gostovanje** potisnite v desno .

POMNITE:

- Pomnite, da lahko dostopanje do podatkovnih storitev med gostovanjem, povzroči velike dodatne stroške. Glede pristojbin podatkovnega gostovanja vprašajte svojega ponudnika mobilnih storitev.

ONEMOGOČANJE PODATKOVNIH STORITEV

1. Na zaslonu **Nastavitve** se dotaknite možnosti **Omrežje in internet > Mobilno omrežje**.
2. Gumb **Mobilni podatki** preklonite v levo .

UPORABA NFC

NFC omogoča izmenjavo podatkov med dvema NFC omogočenima napravama, ki sta oddaljeni manj kot nekaj centimetrov.

AKTIVIRANJE FUNKCIJE NFC

1. Na zaslonu **Nastavitve** se dotaknite **Povezane naprave**.
2. Stikalo NFC podrsajte v desno .
3. Funkcija Android™ Beam se bo prav tako omogočila samodejno.

PRENAŠANJE VSEBINE PREK NFC

1. Omogočite funkciji NFC in Android Beam.
2. Odprite vsebino, ki jo želite deliti (lahko delite vsebino spleta, videee iz You Tuba, stike in še veliko več)
3. Napravi postavite s hrbtoma eno ob drugi in ko je zahtevano se na zaslonu dotaknite Dotik za povezavo.

ZAŠČITA NAPRAVE

OMOGOČANJE PINA SVOJE KARTICE SIM

1. Na zaslonu **Nastavitve** se dotaknite **Varnost in lokacija** > **Napredno** > **Zaklenitev kartice SIM**.
2. Gumb Zaklenitev kartice SIM podrsajte v desno .
3. Vnesite kodo PIN za kartico SIM, nato se dotaknite **OK**. Če želite spremeniti kodo PIN za kartico SIM, se dotaknite Spremeni PIN kartice SIM.

POMNITE:

Nujne številke lahko z naprave pokličete kadarkoli.

ZAŠČITA NAPRAVE Z ZAKLEPANJEM ZASLONA

Da bi bili podatki na vašem Cat® S52 bolj varni lahko uporabite način zaklepanja zaslona.

1. Na zaslonu **Nastavitve** se dotaknite **Varnost in lokacija** > **Zaklenitev zaslona**.
2. Izberite eno od razpoložljivih možnosti.
 - **Podrsati**: podrsajte ikono za odklepanje zaslon.
 - **Vzorec**: Za odklepanje zaslon, morate narisati pravilni vzorec.
 - **PIN**: Vnesite številko PIN za odklepanje zaslon.
 - **Geslo**: Vnesite geslo za odklepanje zaslon.
 - **Prstni odtis**: Konico prsta položite na skener, da bi odklenili zaslon.
3. Sledite navodilom na zaslonu, da dokončate nastavitev izbranega načina zaklepanja zaslona.

POMNITE

Ko dodajate svoj prstni odtis je pomembno, da svoj prst trdno pritisnete na senzor. Morda bo treba prijaviti celoten svoje prstni odtis, središče, levo ali desno stran in tudi konico svojega prsta. To bo zagotovilo, da bo senzor deloval natančno.

Prstni odtis, ki ste ga shranili, lahko uporabite tudi za dostop do nekaterih programi, kjer je zahtevana dodatna varnost. Če je na voljo, bo program to prepoznal, ko se boste prijavili naslednjič.

UPRAVLJANJE PROGRAMOV

OGLED NAMEŠČENIH PROGRAMOV

1. Na zaslону **Nastavitve** se dotaknite **Programi in obvestila**.
2. Na seznamu programov naredite nekaj od naslednjega:
 - dotaknite se programa, za katerega si želite neposredno ogledati podrobnosti.
 - za konfiguriranje nastavitve obvestila se dotaknite **Obvestila**.
 - za nastavitve, do katerih informacij lahko dostopa program se dotaknite **Napredno > Dovoljenja programa**.
 - za nastavitve ali brisanje privzetih programov se dotaknite **Napredno > Privzeti programi**.
 - za spreminjanje svojih nastavitve za nujne alarme se dotaknite **Napredno > Nujni alarmi**.
 - za prilagajanje, kateri programi lahko dostopajo do posebnih funkcij, ki so naštetje tu, se dotaknite **Napredno > Dostop do posebnih programov**.

PONASTAVITEV NAPRAVE

VARNOSTNO KOPIRANJE OSEBNIH NASTAVITEV

Na strežnike Google lahko z računom Google izdelate varnostno kopijo svojih osebnih nastavitve. Če ste zamenjali svojo napravo, lahko varnostno kopijo prenesete na novo napravo prvič, ko ste se vpisali v račun Google.

1. Na zaslону **Nastavitve**, se dotaknite možnosti **Sistem > Varnostna kopija**.
2. Nato podrsajte gumb v desno **Varnostno kopiraj v Google Drive** .

OBNOVITEV TOVARNIŠKIH NASTAVITEV

Če obnovljate tovarniške nastavitve, se bo vaša naprava ponastavila na nastavitve, ki so bile nastavljene v tovarni. Če ponastavite telefon na tovarniške nastavitve, se bodo izbrisali vsi vaši osebni podatki, vključno z informacijami o računu, nastavitvami sistema in programov, ter vsi preneseni programi.

Ponastavitev naprave ne izbriše posodobitev sistemske programske opreme, ki ste jo prenesli, niti ne glasbenih ali slikovnih datotek na kartici microSD.

1. Na zaslону **Nastavitve** se dotaknite **Sistem > Napredno > Možnosti ponastavitve > Brisanje vseh podatkov (ponastavitev na tovarniške nastavitve)**.
2. Ko ste pozvani se dotaknite **PONASTAVI TELEFON** in nato izberite možnost **IZBRISATI VSE**. Naprava bo ponastavljena na izvirne tovarniške nastavitve in se nato ponovno zagnala.

DODATEK

DELOVNA TEMPERATURA

• Ko se telefon polni, ga uporabljajte, ko je temperatura okolice med 0 °C in 40 °C. Ko uporabljate telefon, ki ga napaja le baterija, ga lahko uporabljate, ko je temperatura okolice med -25°C in 55 °C. Če telefon uporabljate izven temperaturnega območja 0 °C to + 45 °C, nosite rokavice.

IZHODNA MOČ POLNILNIKA

• Izhodni podatki polnilnika 5 V/2,0 A, 9 V/1,7 A

OGLED E-NALEPK

Če si želite ogledati informacije o predpisih na vaši napravi, storite naslednje:

1. Na začetnem zaslonu se dotaknite > Nastavitve.
2. Na zaslonu Nastavitve se dotaknite Podrobnosti telefona > Informacije o predpisih.

PREPREČEVANJE IZGUBE SLUHA



Da bi preprečili morebitne poškodbe sluha, naprave ne poslušajte dlje časa pri visoki glasnosti.

ZDRUŽLJIVOST S SLUŠNIMI PRIPOMOČKI (HAC)

PREDPISI ZA BREŽIČNE NAPRAVE LE ZA RAZLIČICE ZDA

KAJ JE ZDRUŽLJIVOST S SLUŠNIMI PRIPOMOČKI?

Federal Communications Commission je sprejela pravila in sistem razvrstitve, ki je namenjen omogočanju ljudem, ki nosijo slušne pripomočke, da bolj učinkovito uporabljajo te brezžične telekomunikacijske naprave. Standard združljivosti digitalnih brezžičnih telefonov s slušnimi pripomoči je nastavljen v standardu American National Standard Institute (ANSI) C63.19. Obstajata dva kompleta standardov ANSI z ocenama od enega do štirih (štiri pomeni najboljša ocena): ocena »M« za manjše motnje, ki omogočajo lažje poslušanje pogovorov po telefonu ob uporabi mikrofona slušnih pripomočkov in ocena »T«, ki omogoča, da telefon uporabljate z vklopljenimi slušnimi pripomočki v načinu s teletuljavo, da bi zmanjšali neželeni hrup ozadja.

Ta naprava je bil preizkušen in ocenjena za uporabo skupaj s slušnimi pripomočki z nekaterimi od brezžičnih tehnologij, ki jih uporablja. Vendar pa lahko obstajajo nekatere novejšje brezžične tehnologije, uporabljene v tej napravi, ki še niso bile preizkušene za uporabo s slušnimi aparati. Pomembno je, da temeljito in na različnih lokacijah preskusite različne funkcije te naprave z vašim slušnim pripomočkom ali vsadkom v ušesnem polžu, kajti le tako lahko ugotovite, če slišite morebitne motnje. Za informacije o združljivosti slušnega aparata z napravo se posvetujte s ponudnikom storitev ali proizvajalcem tega telefona. Če imate vprašanja o vrnitvi ali politiki menjave, se obrnite na svojega ponudnika storitev ali prodajalca telefona.

- Zvezna komisija za komunikacije ZDA (FCC) je vzpostavila zahteve za digitalne brezžične mobilne naprave, ki so združljive s slušnimi aparati in drugimi slušnimi pripomočki.
- Na področju brezžične telefonije se je razvil ocenjevalni sistem za brezžične mobilne naprave, ki uporabnikom slušnih pripomočkov pomaga najti takšne mobilne naprave, ki so združljive z njihovimi slušnimi pripomočki.
- Ocene niso jamstva. Rezultati se razlikujejo glede na uporabnikov slušni pripomoček in stopnjo izgube sluha. Če se pripeti, da vaš slušni pripomoček postane občutljiv na motnje, telefona morda ne boste mogli več uspešno uporabljati. Najboljši način za preizkus skladnosti delovanja mobilnega telefona in slušnega pripomočka je, da ju konkretno preizkusite.

- FCC je prevzel pravila HAC za digitalne brezžične telefone. Ta pravila zahtevajo, da morajo biti določene naprave testirane in ocenjene glede standardov združljivosti za slušne pripomočkov skladu z American National Standard Institute (ANSI) C63.19-2011. Standard ANSI za združljivost pripomočkov za poslušanje ima dve vrsti ocen:
- M-ocene: telefoni z oceno M3 ali M4 izpolnjujejo zahteve FCC in so verjetno manj moteči za slušne pripomočke kot mobilne naprave brez te ocene. M4 je boljša/višja ocena od ostalih dveh.
- T-ocene: telefoni z oceno T3 ali T4 izpolnjujejo zahteve FCC in so verjetno bolj združljivi s telefonsko tuljavo slušne naprave ("T-stikalo" ali "telefonsko stikalo") kot telefoni, ki nimajo te ocene. T4 je boljša/višja ocena od ostalih dveh. (Upoštevajte, da vsi slušni pripomočki imajo telefonskih tuljav.) M-Ocena in T-Ocena za ta telefon znašata (FCC ID: ZL5S52E), M3 in T4.

KLIC V SILI

To napravo lahko uporabite tudi za nujne klice v sili v območju storitve. Povezave pa ni mogoče zagotoviti v vseh pogojih. Naprava ne sme biti edini pripomoček za bistveno komunikacijo.

SKLADNOST S CE SAR

Ta naprava ustreza zahtevam EU (1999/519/ES) o omejevanju izpostavljenosti javnosti elektromagnetnim poljem, na način varovanja zdravja.

Omejitve so del obsežnih priporočil za zaščito javnosti. Ta priporočila so bila razvita in se izvajajo s strani neodvisne znanstvene organizacije, ki jih tudi redno preverja in podaja ocene. Merska enota za priporočeno mejo določeno za mobilne naprave s strani Evropskega sveta je "Specific Absorption Rate" (SAR), pri čemer omejitev SAR znaša na 2,0 W/kg, porazdeljena po 10 g tkiva. To ustreza zahtevam Mednarodne komisije za Ne-ionizirajoče sevanje (ICNIRP).

Glede vplivanja na človeško telo, je bila ta naprava testirana in ustreza smernicam ICNIRP glede izpostavljenosti in izpolnjuje določila evropskega standarda EN 62209-2, ki vključuje tudi uporabo predpisane dodatne opreme. Uporaba druge dodatne opreme morda ne zagotavlja skladnosti s smernicami za izpostavljenost ICNIRP.

SAR se meri za napravo, ki je oddaljena 5 mm od telesa, medtem, ko oddaja pri najvišji dovoljeni izhodni moči v vseh frekvenčnih pasovih za mobilne naprave.

Najvišje poročane vrednosti SAR znotraj CE smernic za telefon so navedene spodaj:
SAR glave: 1,07W/kg, SAR telesa: 1,32W/kg

Da bi zmanjšali izpostavljenost energiji RF, uporabljajte opremo za prostoročno telefoniranje ali podobne možnosti zato, da bi imeli napravo stran od glave in telesa. To napravo nosite najmanj 5 mm stran od telesa, da bi zagotovili, da raven izpostavljenosti ostaja pod testirano ravni. Izberite zaponke pasa, etuije ali drugo podobno opremo za nošnjo na telesu, ki ne vsebuje kovinskih sestavnih delov, da bi tako podprli delovanje na ta način. Škatle s kovinskimi deli lahko spremenijo lastnosti RF na napravi, vključno njegovo skladnost s

Za zmanjšanje ravni izpostavljenosti sevanju, prosimo, storite naslednje:

- Telefon uporabljajte v pogojih dobrega sprejema, da bi zmanjšali količino prejete radiacije (še posebej v podzemnih parkiriščih za avtomobile in na vlakih ali potovanjih z avtomobilom).
- za telefoniranje uporabite komplet za prostoročno telefoniranje.
- nosečnice naj naprava držijo proč od trebuha,
- naprave ne uporabljajte v bližini genitalij.

smernicami za izpostavljenost RF na način, ki ni bil testiran in nima certifikata. Zato se je treba izogniti uporabi takšne opreme.

PREDPISI FCC

Ta mobilni telefon je v skladu z določili 15. dela pravilnika FCC. Delovanje je predmet naslednjih dveh pogojev:

- (1) naprava ne sme povzročati škodljivih motenj in (2) ta naprava mora sprejeti vse prejete motnje, vključno z motnjami, ki lahko povzročijo neželeno delovanje.

Ta mobilni telefon je bil testiran in ustreza omejitvam za digitalne naprave razreda B, skladno s 15. delom pravilnika FCC. Te omejitve so zasnovane zato, da poskrbijo za razumno zaščito pred škodljivimi motnjami v stanovanjskih namestitvah. Ta oprema proizvaja, uporablja in lahko seva radijsko frekvenčno energijo, zato v primeru, da ni nameščena in uporabljena v skladu z navodili, lahko povzroči škodljive motnje radijskih komunikacij.

Vendar ni nobenega zagotovila, da se motnje ne bodo pojavile v določeni namestitvi. Če ta oprema povzroča škodljive motnje pri sprejemu radijskih ali televizijskih signalov, kar lahko ugotovite tako, da med poslušanjem radijske postaje napravo izklopite in vklopite. V primeru obstoja motenj, poskusite izvesti enega od naslednjih ukrepov:

- obrnite ali prestavite sprejemno anteno;
- povečajte razdaljo med opremo in sprejemnikom;
- priključite v vtičnico na drugem tokokrogu kot je tisti, v katerega je priključen sprejemnik;
- posvetujte se s prodajalcem ali izkušenim radijskim/TV tehnikom.

OPOMBA FCC:

Opozorilo: Spremembe, ki jih ni odobrila oseba, ki je odgovorna za skladnost, lahko razveljavijo pridobljene pravice do uporabe.

INFORMACIJA O IZPOSTAVLJENOSTI (SAR)

Ta mobilni telefon je zasnovan in izdelan tako, da ne presega omejitev emisij za izpostavljenost radiofrekvenčni (RF) energiji, ki jih predpisuje Zvezna komisija za komunikacije ZDA.

Med testiranjem SAR je bila ta naprava nastavljena tako, da oddaja svojo največjo certificirano raven moč v vseh testiranih frekvenčnih pasovih in nameščena na položaj, ki simulira izpostavljenost RF med uporabo glavi brez odmika in v bližini telesa z odmikom 10 mm. Čeprav je SAR določen pri največjo certificirani ravni moči, je trenutno raven SAR naprave med delovanjem daleč pod največjo vrednostjo. To pa je zaradi tega, ker je telefon konstruiran za delovanje pri več ravneh moči in za uporabo le močjo, ki jo potrebuje, da doseže omrežje. Na splošno velja, bližje ste anteni brezžične bazične postaje, manjša je izhodna moč.

Standard izpostavljenosti za brezžične naprave uporabljajo merilno enoto, znano kot Specifična stopnja absorpcije ali SAR.

Mejna vrednost SAR, ki jo predpisuje FCC je 1,6 W/kg.

Ta mobilni telefon je skladen s SAR za meje za splošno prebivalstvo / nenadzorovano izpostavljenost v ANSI/IEEE C95.1-1992 in je bil testiran v skladu z metodami merjenja in postopki, določeni v IEEE1528. FCC je odobrila avtorizacijo opreme za ta model telefona z vsemi ocenjenimi poročanimi ravnmi SAR, ki so v skladu z smernicami FCC izpostavljenosti RF. Informacija SAR za ta model telefona je v datoteki z FCC in jo lahko najdete v razdelku Display Grant spletnega naslova www.fcc.gov/oet/ea/fccid, ko ste poiskali na FCC ID: ZL5S52E.

Najvišje poročane vrednosti SAR znotraj FCC smernic za telefon so navedene spodaj:

SAR glave: 1,09 W/kg,

SAR telesa: 0,88 W/kg,

Brezžični usmerjevalnik SAR: 1,14 W/kg

Ker lahko obstajajo razlike med ravnmi SAR za različne telefone in v različnih položajih, pa vsi izpolnjujejo zahteve vlade.

Skladnost SAR za uporabo, če nosite ob telesu, temelji na razdalji od telesa 10 mm med enoto in človeškim telesom. To napravo nosite najmanj 10 mm stran od telesa, da bi zagotovili, da se bo raven izpostavljenosti RF ujemala ali bo poročano ravnijo. Za podporo uporabi ob telesu izberite sponko za pas ali etui, ki ne vsebuje kovinskih sestavnih delov, da bi ohranili razdaljo ločitve 10 mm med napravo in svojim telesom.

Skladnost izpostavljenosti RF s katero koli opremo ob telesu, ki vsebuje kocino, ni bila testirana in certificirana in se ji je treba izogibati kot oprema za pomoč pri nošnji ob telesu.

INFORMACIJE O ODSTRANJEVANJU MED ODPADKE IN RECIKLIRANJU

Ta simbol na napravi (in na baterijah), kaže, da je ne smete odstranjevati skupaj z običajnimi gospodinjskimi odpadki. Naprave ali baterij ne odlagajte med običajne komunalne odpadke. Odsluženo napravo (in baterije) odlagajte na predpisanih mestih za ločeno zbiranje odpadkov.



Za podrobnejše informacije o recikliranju naprave ali baterij, se obrnite na lokalne oblasti, službo za odlaganje gospodinjskih odpadkov ali trgovino kjer ste kupili napravo.

Odlaganje te naprave med odpadke je predmet direktive EU, ki ureja ravnanje z odpadnimi električnimi in elektronskimi napravami (WEEE). Razlog za ločevanje WEEE in baterije od drugih odpadkov je zmanjšati morebitne okoljske vplive na zdravje ljudi nevarnih snovi, ki so lahko prisotni.

ZMANJŠEVANJE NEVARNIH SNOVI

Ta naprava je v skladu z EU registracijo, oceno, avtorizacijo in omejitvijo kemikalij uredbe (REACH) (Uredba EU št. 1907/2006 (REACH), Evropskega parlamenta in Sveta) in EU direktivo o omejevanju nevarnih snovi (RoHS).

Direktiva (Direktiva 2011/65/EU (RoHS) in uveljavljanje direktive (EU) 2015/863 Evropskega parlamenta in Sveta). Za več informacij o skladnosti REACH za naprave, obiščite spletno stran www.catphones.com/certification. Priporočamo, da redno obiščete spletno stran in si tako vedno zagotovite najsodobnejše informacije.

SKLADNOST S PREDPISI EU

S tem proizvajalec izjavlja, da je ta naprava v skladu z bistvenimi zahtevami in drugimi ustreznimi določbami.

Direktiva 2014/53/EU. Za izjavo o skladnosti obiščite spletno stran: www.catphones.com/support/

Izjava EU o skladnosti

Notranja uporaba te naprave je omejena le, če deluje v frekvenčnem območju 5150 do 5350 MHz. Omejitve v: Belgiji (BE), Bolgariji (BG), na Češkem (CZ), Danski (DK), Nemčiji (DE), Estoniji (EE), Irski (IE), Grčiji (EL), Španiji

(ES), Franciji (FR), na Hrvaškem (HR), Italiji (IT), na Cipru (CY), Latviji (LV), Litvi (LT), Luxembourggu (LU), na Madžarskem (HU), na Malti (MT), Nizozemski (NL), Avstriji (AT), Poljski (PL), na Portugalskem (PT), v Romuniji (RO), Sloveniji (SI), Slovaški (SK), Finski (FI), Švedski (SE), Združenem kraljestvu (UK), Švici (CH), Norveški (NO), Islandiji (IS), Liechtensteinu (LI) in Turčiji (TR).

SPEKTER IN TABELA NAPAJANJA

Pasovi	Vodena moč(dB)
GSM 900	33
GSM 1800	30
WCDMA B1	24
WCDMA B5	24
WCDMA B8	24
FDD-LTE B1	24
FDD-LTE B3	24
FDD-LTE B5	24
FDD-LTE B7	24,5
FDD-LTE B8	24
FDD-LTE B20	24
FDD-LTE B28	24
FDD-LTE B38	24,5
WiFi: 2400 - 2483,5 MHz	20
WiFi: 5150 - 5250 MHz	19
WiFi: 5250 - 5350 MHz	19
WiFi: 5470 - 5725 MHz	19
WiFi: 5745 - 5825 MHz	19
Bluetooth: 2400 - 2483,5 MHz	9,5
NFC: 13,56 MHz	7,9 dBuA/m

POMNITE:

Upoštevajte lokalne in nacionalne predpise države v kateri uporabljate napravo. Uporaba te naprava je lahko omejena v nekaterih ali vseh državah članicah Evropske unije (EU).

Nekateri pasovi morda ne bodo na voljo v vseh državah in vseh območjih. Kontaktirajte lokalnega ponudnika za več podrobnosti.

Največja prenesena moč radijskih frekvenc v frekvenčnem pasu v katerem deluje radijska oprema:

Največja moč za vsem pasove je manj od največje vrednosti omejitve, določene v ustreznih usklajenih standardih.

Frekvenčni pasovi in nominalna moč prenosa, ki se uporablja za to radijsko opremo so:

Google, Android, Google Play in druge znamke so blagovne znamke družbe Google Inc.

SPECIFIKACIJE TELEFONA CAT® S52

Operacijski sistem	Android 9 Pie
Procesor	QCT SDM630, jedro Octa
Pomnilnik	• Notranji pomnilnik: 64 GB eMMC / 4 GB RAM LPDDR4

	<ul style="list-style-type: none"> • Zunanji pomnilnik: SDXC , razred 10/Ultra velika hitrost (Ultra high speed) / do 200GB
Brezžično omrežje	LTE: 1/ 2/ 3/ 4/ 5/ 7/ 8/ 20/ 28/ 38 WCDMA: 1/ 2/ 4/ 5/ 8 GSM; 850/ 900/ 1800/ 1900
Zaslon	Velikost 5,65" HD+ s podporo za mokre prstom in rokavice, GG6
Kamera	<ul style="list-style-type: none"> • Zadnja kamera: 12MP dvojna celica PDAF enojna LED bliskavica • Sprednja kamera: 8MP
Senzor	<ul style="list-style-type: none"> • Svetloba okolja • Merilnik pospeška • Žiroskop • Kompas • Senzor bližine
Povezljivost	<ul style="list-style-type: none"> • Avdio vtič 3,5mm • Bluetooth: 5,0 • USB: USB 2.0 (tip C) • WiFi 802.11 a/b/g/n/ac • GPS, aGPS, GLONASS, Gaileo, EGNOS, SBAS • UKV radio z RDS • NFC • Vrsta SIM: Nano SIM
Baterija	3100mAH
Drugo	Zaščita vdora: IP68 Padec: 1,5m
Mere	158,11 x 76,70 x 9,89mm
Teža	210g

* Oblika in tehnični podatki se lahko spremenijo brez predhodnega obvestila.

IZJAVA O SKLADNOSTI

Izdelovalec:

Ime: Bullitt Mobile Limited

Naslov: One Valpy, Valpy Street, Reading, RG1 1AR, Berkshire, UK

Radijska oprema:

Model: S52

Predmet deklaracije: robustni pametni telefon

Različica programske opreme: LTE_D0201121.1_S52

Priložena oprema in sestavni deli: Adapter za izmenični tok, kabel USB, slušalke

Podjetje Bullitt Mobile Limited, izjavlja s polno odgovornostjo, da je opisani izdelek skladen z zadevno usklajeno zakonodajo Unije:

Direktiva Radijska oprema (2014/53/EU), direktiva RoHS (2011/65/EU) in (EU) 2015/863

Uporabljeni so bili naslednji usklajeni standardi in/ali relevantni standardi:

1. **Zdravje in varnost (člen 3.1(a) direktive Radijska oprema)**
 - EN 62311:2008, EN 62479:2010
 - EN 50360:2017, EN 62209-1:2016
 - EN 50566:2017, EN 62209-2:2010+A1:2019, EN 50663:2017
 - EN 60950-1:2006/A11:2009+A1:2010+A12:2011+A2:2013
 - EN 50332-1 :2013, EN50332-2 :2013
2. **Elektromagnetna združljivost (člen 3.1 (b) direktive R&TTE)**
 - Osnutek EN 301 489-1 V2.2.0, EN 301 489-3 V2.1.1
 - Osnutek EN 301 489-17 V3.2.0, EN 301 489-19 V2.1.1, Draft EN 301 489-52 V1.1.0
 - EN 55032:2015/AC:2016 razred B, EN 55035:2017
3. **Uporaba radijskega frekvenčnega spektra (3.2 člen direktive Radijska oprema)**
 - EN 301 511 V12.5.1
 - EN 301 908-1 V11.1.1, EN 301 908-2 V11.1.2, EN 301 908-13 V11.1.2
 - EN 300 328 V2.2.2, EN 301 893 V2.1.1
 - EN 300 440 V2.2.1
 - EN 303 413 V1.1.1
 - EN 300 330 V2.1.1
 - EN 303 345-1 V1.1.1 / Draft EN 303 345-3 V0.0.10

Priglašeni urad (ime: **Telefication**, ID: **0560**) je opravil oceno skladnosti v skladu z dodatkom III, modul B direktive Radijske naprave 2014/53/EU in je izdal certifikat o preizkusu EU tipa (ref. št.: 192140457/AA/00), ki pokriva bistvene zahteve členov 3.1a, 3.1b, 3.2.

Podpis v imenu Bullitt Mobile Limited

Naslov: One Valpy, Valpy Street, Reading, RG1 1AR, Berkshire, UK

Datum: 17. oktober, 2019

Ime: Arlen Huang, funkcija: Direktor za kakovost, **Podpis:**





© 2019 Caterpillar. Vse pravice pridržane. CAT, CATERPILLAR, LET'S DO THE WORK, njihovi logotipi, "Caterpillar Yellow," "Power Edge" in Cat "Modern Hex" prepoznavni videz in imena podjetij ter izdelkov, ki se oglašujejo, so blagovne znamke podjetja Caterpillar in jih ni dovoljeno uporabljati brez njihovega dovoljenja. www.cat.com / www.caterpillar.com

Bullitt Mobile Ltd je licenca Caterpillar Inc.

Bullitt Mobile Ltd. in blagovne znamke tretjih oseb, so last njihovih lastnikov.